

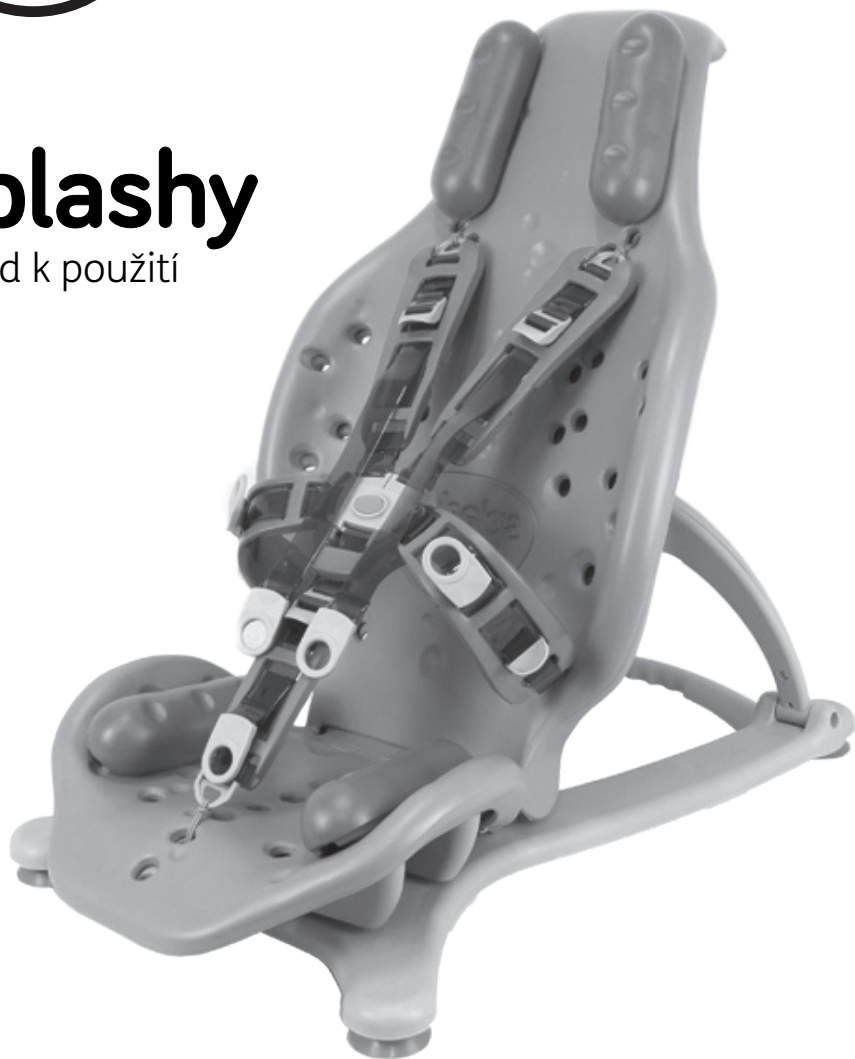

Splashy

Návod k použití



Family Freedom

Čeština

Před použitím Splashy si pozorně přečtete všechny návody a pokyny pro uživatele. Tento návod společně s instruktážními videi, schémata a dalšími užitečnými materiály lze také stáhnout z internetových stránek **www.fireflyfriends.com**.

Obsah

1. Účel použití	p. 03
2. Osvědčení	p. 04
3. Varování A Upozornění	p. 04
4. Bezpečnostní informace	p. 06
5. Opatření a Kontraindikace	p. 07
6. Informace pro čištění a péči	p. 08
7. Kontrola a servis produktu	p. 10
8. Důležité pokyny	p. 11
9. Pokyny pro používání	p. 12
10. Technické údaje	p. 31

SEKCE 01: Účel použití

Určeno pro

Odlehčená sedačka do koupele Splashy je určena k podpoře dětí a mladých dospělých, kteří mají mírné až komplexní posturální potřeby, narušující schopnost sedět bez vnější podpory. Všechna zařízení jsou určena k použití ve vaně nebo ve sprše pro usnadnění osobní péče. Splashy lze navíc použít venku pro rekreační účely, jako je pláž nebo v aquapark.

Indikace pro použití

Splashy má poskytnout podporu dětem se zdravotním postižením, které při používání vany vyžadují oporu hlavy a trupu. Kvůli konstrukci, bezpečnosti a opoře je nezbytné, aby byl Splashy vždy připevněn k základní jednotce na podlaze. Splashy je určen pro děti ve věku přibližně 1–8 let a s maximální hmotností uživatele 30 kg (66 liber).



Nikdy nenechávejte děti sedět v koupací sedačce bez dozoru, poněvadž by mohlo dojít k jejich utopení nebo poranění.

Doporučujeme, aby byly prováděny kontroly produktu dospělou osobou v souladu s kap. 7 tohoto návodu, aby bylo zajištěno bezpečné používání produktu. Firma Firefly Friends Ltd. a James Leckey Design Ltd. nemohou převzít odpovědnost za produkt, který by byl používán nesprávným způsobem nebo k nesprávnému účelu. V případě pochybností kontaktujte zákaznický servis Firefly na tel. ve Velké Británii +800 318265 nebo v Irsku +1800 626020.

Každodenní aktivity, které byly testovány a schváleny firmou Firefly Friends Ltd a James Leckey Design Ltd, jsou:

1. Koupání ve vaně nebo ve sprše
2. Herní aktivity ve vodě

Používání Splashy mimo koupelnu (např. na zahradě nebo na pláži) je nutno předem zvážit. Mějte na zřeteli, že Splashy obsahuje funkční spoje mezi podstavcem a sedátkem, které mohou být ovlivněny různými nečistotami, částicemi nebo pískem překážejícími ve správném spojení. Pokud by Splashy přišlo do styku s látkami, které by neumožňovaly správné spojení podstavce se sedátkem, je nutné tyto před použitím řádně odstranit výplachem. Ohledně používání Splashy viz též kap. 4 Bezpečnostní informace a kap. 6 Informace pro čištění a péči.

SEKCE 02: Osvědčení

Splashy je klasifikován jako zdravotnický prostředek třídy I podle předpisů EU a Velké Británie. Jako výrobce, James Leckey Design Limited, prohlašuje, že tento výrobek odpovídá předpisům o zdravotnických prostředcích (2017/745), předpisům pro zdravotnické prostředky z Velké Británie z roku 2002, směrnici o zdravotnických prostředcích (93/42 EEC) a EN 12182: 2012 Pomocné výrobky pro osoby se zdravotním postižením, obecné požadavky a zkušební metody.

Upozornění pro uživatele a / nebo pacienta: Jakýkoli závažný incident, ke kterému došlo v souvislosti se zařízením, by měl být nahlášen výrobcí a příslušnému orgánu členského státu, ve kterém je uživatel nebo pacient obyvatelem.

POZNÁMKA:

Obecné rady pro uživatele.

Nedodržení těchto pokynů může mít za následek fyzické zranění, poškození produktu nebo poškození životního prostředí!

SEKCE 03: VAROVÁNÍ A UPOZORNĚNÍ

VAROVÁNÍ: RIZIKO PŘEVŘÁCENÍ

- Nikdy nepoužívejte Splashy na nerovném povrchu.
- Před přesunem uživatele do Splashy a před použitím bezpečnostních popruhů uživatele vždy zkontrolujte, zda je opěradlo sedadla bezpečné.
- Nikdy nenechávejte dítě bez dozoru, když sedí ve Splashy.

POZOR: DENNÍ KONTROLY

- Splashy je třeba před použitím denně

kontrolovat, aby bylo zajištěno, že jsou všechny fixační pásy a sedací prvky bezpečně připevněny.

- Před použitím produkt vždy vizuálně zkontrolujte. V případě jakýchkoliv pochybností STOP. Pokud máte podezření nebo víte, že je výrobek nebo jeho část vadná, ZASTAVTE. Co nejdříve kontaktujte naše oddělení zákaznických služeb nebo místního prodejce.

UPOZORNĚNÍ: NEBEZPEČÍ USKRÍPNUTÍ PRSTU

- Při montáži nebo seřizování polohy součástí sezení buďte opatrní, aby se při umísťování součástí sezení a utahování upevňovacích prvků nehrozily prsty.
- Pečovatel by se neměl dotýkat žádného pohyblivého kloubu nebo čepu, který není zajištěn.

VAROVÁNÍ: NEBEZPEČÍ ZACHYCENÍ PRSTU

- Dávejte pozor, aby se prsty obsluhy nebo dítěte nezachytily v prostoru mezi sedadlem a rámem.

VAROVÁNÍ: BEZPEČNOST UŽIVATELE

- Před přesunem uživatele do produktu nastavte produkt do terapeutické orientace a zkontrolujte jeho stabilitu.
- Přesuny uživatelů dovnitř a ven z produktu musí být prováděny s vhodným vybavením a personálem.
- Ujistěte se, že je uživatel ihned po přesunu do zařízení zajištěn fixačními pásy. Při jakémkoli nastavení sklonu je třeba dávat pozor na nedobrovolné pohyby, které by mohly způsobit zachycení mezi sedadlem a rámem / vanou. Nikdy nenechávejte dítě bez dozoru, když je ve Splashy.
- Riziko převrácení uživatele-pokud by se pásy musely během hygienických činností uvolnit, mohlo by dítě sklouznout dolů nebo by se kvůli nedostatečné kontrole nad trupem mohlo převrátit směrem dopředu.

- Riziko utonutí pro naklonění produktu ve velmi hluboké lázni.
- Pokud uživatel vykazuje jakoukoli formu úzkosti, co nejdříve jej bezpečně přesuňte z produktu.

UPOZORNĚNÍ: ČIŠTĚNÍ

- Produkt pravidelně čistěte, abyste zabránili hromadění nečistot. Nahromaděné nečistoty mohou předčasně opotřebovat sezení a podpořit korozi rámu. Používejte pouze neabrazivní čisticí prostředky pro domácnost a vlhké hadry.

UPOZORNĚNÍ: VYSOKOTLAKÝ ČISTIČ / OSTŘÍKOVÁNÍ HADICÍ

- K čištění součástí rámu se nesmí používat vysokotlaké čističe a hadice. Rám není utěsněn proti tekoucí vodě a může se poškodit vniknutím vody.

UPOZORNĚNÍ SKLADOVÁNÍ:

- Výrobek by měl být chráněn před všemi přímými zdroji tepla, včetně otevřeného ohně, cigaret, elektrických a plynových ohřivačů.

UPOZORNĚNÍ: UVEDENÍ DO PROVOZU:

- Při uvádění Splashy ze skladu do provozu, nechte jej nejprve aklimatizovat se na teplotu okolí.

UPOZORNĚNÍ: LIKVIDACE

- Splashy likvidujte pouze v komunálním odpadu ve správné recyklační kategorii.

SEKCE 04: Bezpečnostn informace

1. Před použitím si důkladně přečtěte návod k použití.
2. Nikdy nenechávejte děti usazenév tomto produktu bez dozoru.
3. Pokud budete používat Splashy na pláži, nikdy nenechávejte dítě v blízkosti vody bez dozoru.
4. Před použitím zkontrolujte, zda jsou všechny komponenty Splashy bezpečně smontovány podle návodu k použití. Splashy musí být vždy připojeno k podstavci a umístěno na pevné, tvrdé, stabilní ploše. Nikdy nepoužívejte Splashy na svažitě ploše.
5. Maximální tělesná hmotnost uživatele Splashy je 30 kg. Tato maximální užitečná hmotnost nesmí být nikdy překročena.
6. Splashy obsahuje komponenty, které mohou pro malé děti představovat riziko zadušení. Před použitím zkontrolujte, zda jsou všechny komponenty utažené a bezpečně upevněné – včetně kolébkového zapínání a pásků.
7. Neprovádějte na Splashy žádné úpravy a používejte pouze komponenty schválené firmou Firefly. Jinak by mohlo dojít k ohrožení vašeho dítěte a ztrátě záruky.
8. Při použití Splashy v prostředí, kde se může vyskytovat špína/písek/ tráva nebo malé částice, dbejte na to, aby před připojením podstavce k sedátku byly všechny plochy čisté a nikde nic nepřekáželo. Pro opětné připojení podstavce k sedátku dbejte pokynů v kap. 9.2.6
9. Po ukončení používání a před uskladněním nechte Splashy řádně uschnout. Splashy by se mělo udržovat mimo dosah působení jakýchkoli přímých zdrojů tepla včetně otevřeného ohně, cigaret, elektrických a plynových topných těles.
10. Čistěte produkt pravidelně v souladu s kap. 6 tohoto návodu.
11. V rámci údržby provádějte pravidelné kontroly, aby bylo zajištěno, že je produkt v dobrém stavu. Splashy se nesmí používat, pokud budou nějaké jeho části závadné.
12. V případě pochybností ohledně bezpečného používání Splashy nebo podstavce, nebo jakýchkoli částí sedačky přestaňte okamžitě produkt používat a kontaktujte zákaznický servis Firefly.
13. Jakékoli reklamní předměty dodané společně se Splashy se nesmí používat bez dozoru.



Nerespektování těchto pokynů představuje potenciální riziko pro vás i vaše dítě.

SEKCE 05: Opatření a Kontraindikace

Opatření

- Fixní deformity páteře, jako je skolióza nebo kyfóza
- Silné svalové kontraktury
- Těžká svalová nebo kosterní asymetrie včetně dislokace kyčle
- Progresivní ztráta svalové hmoty
- Vysoké riziko nebo nedávná anamnéza zlomenin kostí
- Vysoké riziko dekubitů nebo otevřených vředů
- Silné, nekontrolované pohybové vzorce
- Špatně kontrolovaná záchvatová aktivity
- Děti závislé na použití perkutánní endoskopické gastrostomie
- Léčebná nestabilita včetně zhoršené respirační nebo kardiovaskulární funkce
- Závislost na život udržujících zařízeních jiných výrobců, jako jsou dýchací přístroje
- Významné poruchy učení nebo problémy s chováním

Kontraindikace

S koupacími zařízeními nejsou spojeny žádné kontraindikace. Návod k použití uvádí, že u všech produktů by neměly být v zařízení ponechány žádné děti nebo mladí dospělí bez dozoru, pokud jsou používány nebo jsou v kontaktu s vodou.

Všechna preventivní opatření a kontraindikace jsou přijímána na základě uvážení rodiče nebo předepisujícího lékaře.

SEKCE 06: Informace pro čištění a péči

Čištění Splashy

- K čištění doporučujeme používat pouze teplou vodu a jemný saponát. Nikdy nepoužívejte organická rozpouštědla nebo chemické čisticí prostředky.
- Pěnové komponenty Splashy neperte v pračce ani je nečistěte párou, protože by mohlo dojít ke ztrátě tvarů a zkroucení pěny.
- Doporučujeme vám, abyste ve vaně při koupání nepoužívali žádný typ předepisovaných medicinálních roztoků, jelikož by mohly způsobit narušení materiálů Splashy.
- Před připojením podstavce musí být povrch vany zcela čistý. Popřípadě jej očistěte, aby gumové patky dobře přilnuly k vaně.
- Pro odstranění písku/nečistot/trávy nebo malých částic, které by mohly vniknout do spojů mezi podstavcem a sedátkem, můžete na konstrukci ve znečištěné oblasti lehce poklepat. Důkladně celou koupací sedačku opláchněte, aby nedocházelo k hromadění nečistot uvnitř spojů.
- Pokud přijde koupací sedačka do styku se slanou vodou, vymyjte řádně všechny části čistou vodou.

5bodový pás

5bodový pás Splashy lze sejmout a vymýt vodou s jemným saponátem.

Podstavec

1. Po každém použití podstavec očistěte, aby bylo zajištěno řádné přilnutí podstavce ke dnu vany.
2. Pro každodenní čištění můžete používat mýdlovou vodu.
3. K čištění podstavce sedačky nepoužívejte žádná rozpouštědla.

Pěnové potahy, sedátko, zádová opěra a podpůrné a ochranné peloty

1. Pro každodenní čištění lze použít mýdlovou vodu nebo antibakteriální sprej.
2. Pěnové potahy z EVA lze sejmouta pravidelně prát, aby se zabránilo hromadění nečistot.

Pěnové potahy z EVA lze sejmout a po několika měsících používání vyprat.

1. Potahy EVA jsou připojeny osmi háčky. Dva jsou na zádové opěře a šest na sedátku.
2. Odpojte všechny háčky rukou (nepoužívejte žádné nástroje).
3. Potahy perte vlažnou vodou a jemným saponátem.
4. Před nasazením musí být potahy zcela suché.
5. Po nasazení potahů na sedačku zajistěte všechny háčky.

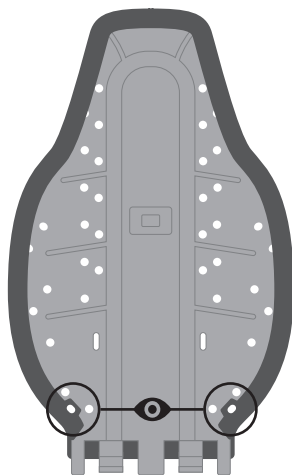

Umístění háčků

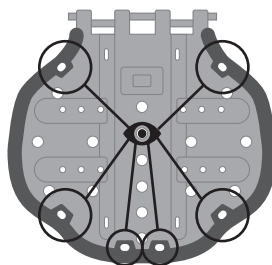

Jestliže používáte Splashy v prostředí venku mimo koupelnu (na pláži nebo na zahradě), je důležité, abyste jej po každém použití zbavili veškerých nečistot a překážek, které by mohly ovlivnit funkci mechanismu.

Pro opětné připojení podstavce k sedátku viz kap. 9.2.6

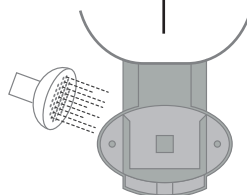
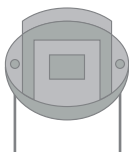
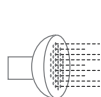
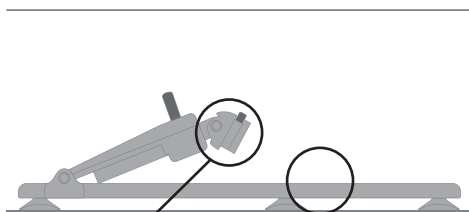

SEKCE 07: Kontrola a servis produktu

Doporučujeme, abyste před použitím Splashy zkontrolovali, zda lze produkt bezpečně používat.

Dále uvádíme seznam doporučených kontrolních úkonů:

1. Zkontrolujte, zda jsou zádová opěra Splashy a sedátko správně spojené dle popisu v kap. 9 této příručky.
2. Před usazením dítěte do sedátka musí být Splashy řádně připevněno k podstavci. Zkontrolujte jeho stabilitu a zajistěte jej ve vaně.
3. Zkontrolujte, zda jsou 5bodový pás a podpurné a ochranné peloty bezpečně připevněny ke Splashy pomocí kolébkového zapínání.
4. Zkontrolujte, zda nejsou 5bodový pás a peloty poškozené nebo opotřebené.
5. Zkontrolujte, zda nejsou přezky a kolébkové zapínání někde naprasklé nebo poškozené.

Ohledně veškerých otázek týkajících se servisu najdete informace na webových stránkách Firefly www.fireflyfriends.com nebo kontaktujte Firefly prostřednictvím e-mailu customer.enquiries@fireflyfriends.com.



V případě jakýchkoli pochybností ohledně bezpečného používání sedačky Firefly nebo poškození některé její části okamžitě přestaňte tento produkt používat a spojte se co nejdříve s naším oddělením zákaznického su.

SEKCE 08: Důležité pokyny

Dbejte na to, aby bylo Splashy ve vaně řádně zakotvené. Usazujete-li do sedátka dítě, které může při přesunu spolupracovat nebo které zvedáte do vany ručně, sklopte zádovou opěru do střední reklináční polohy. Viz kap. 9.6.

Plná reklináční poloha by se měla používat u dětí, které do vany budou zvedány. Tím by měly být přesuny do Splashy usnadněny.

Sice je vhodné přizpůsobit 5bodový pás a peloty Splashy předtím, než dítě posadíte do sedátka, ale lze je popřípadě nastavit také, až když je dítě ve vaně. Při provádění změn na koupací sedačce postupujte obezřetně a stále dávejte na dítě pozor.

Při zvedání dítěte a jeho přesunech do vany a z vany si můžete poranit záda. Doporučujeme, abyste se poradili s fyzioterapeutem ohledně bezpečného zvedání (ohledně techniky ruční manipulace) vašeho dítěte do vany a z ní.

Před opětovným vydáním produktu se doporučuje jej dezinfikovat jedním z následujících postupů:

Poznámka: Před dezinfekcí / hygienickým vyčištěním produkt vždy nejprve očistěte, abyste odstranili nahromaděné nečistoty.

1. Pokud je to možné, doporučujeme použít automatizovaný dezinfekční systém „fogger“, který se používá k úplnému pokrytí povrchu výrobku dezinfekčním prostředkem. Před použitím je třeba se řídit pokyny výrobce pro zvolený systém a přesně je dodržovat.

2. Pokud není k dispozici automatický dezinfekční systém, všechny povrchy produktu by se měly otřít dezinfekčním povrchem nebo tekutým dezinfekčním prostředkem na měkký hadřík. Vhodnými produkty jsou 70% IPA, 70% alkohol nebo zředěné bělidlo. Je třeba dodržovat pokyny výrobce pro zvolený produkt. Čalounění produktu a textilie by měly být důkladně vyčištěny v souladu s částí této příručky, Informace o čištění a péči.

SEKCE 09: Pokyny pro používání

9.1 Přehled dílů



Kachničky Splashy je nutné používat pouze pod přímým dohledem dospělé osoby

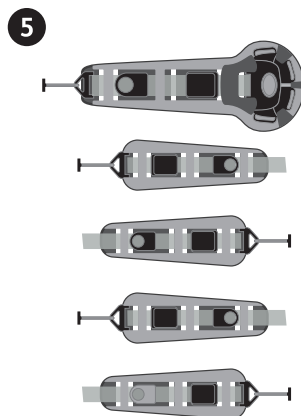
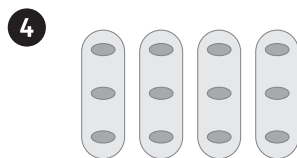
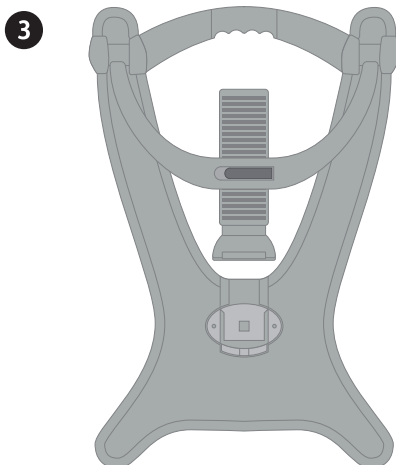
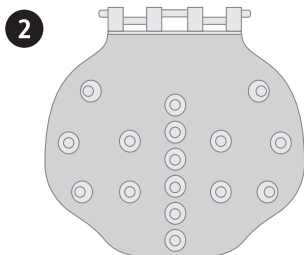
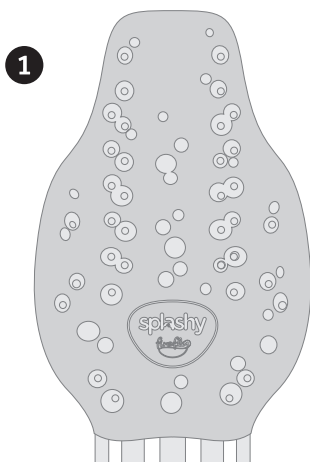

Sedačka Splashy vám bude dodána s následujícími díly:

- 1x zádová opěra
- 1x sedátko
- 1x podstavec
- 4x ochranné a podpůrné peloty
- 1x tříselný pás a 4x popruhy

9.2 Instalace Splashy

- Doporučujeme, abyste nejprve vyzkoušeli používání Splashy “nanečisto” s lehce oblečeným dítětem, aby bylo zajištěno správné zapnutí pásů a nasazení pelot.
- Před umístěním podstavce do vany zkontrolujte, zda je vana čistá a nejsou v ní nějaké předměty.
- PŘED napuštěním vany vodou již **MUSÍ** být Splashy smontováno. Doporučujeme, abyste do vany nenapouštěli příliš horkou vodu, aby nedošlo k poškození sedačky Splashy.
- Ohledně polohování reklinačního ramene sedačky viz kap. 9.6.

9.2.1 Umístění podstavce

Při umístění podstavce na zvolenou plochu je důležité, aby všechny gumové patky byly v kontaktu s dosedací plochou.

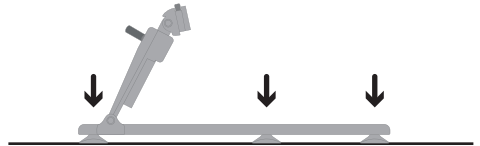

Gumové patky lze nastavit tak, aby se přizpůsobily podle kontur vany. Nastavení se provádí otáčením patky ve, nebo proti směru hodinových ručiček v závislosti na požadovaném nastavení.

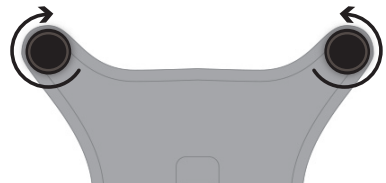

Gumové patky lze posouvat do užší části podstavce sedačky v závislosti na šířce vany. Musíte zajistit, aby jejich poloha byla vzájemně zrcadlově stejná. K zajištění potřebné stability sedačky by mělo postačovat 4-6 patek.

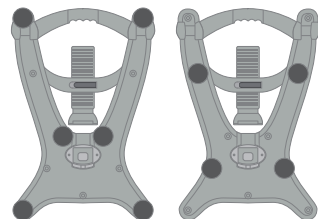

Pokračování →

9.2.1 Umístění podstavce

Po usazení podstavce na místo by mělo být reklinační rameno nastaveno do nejvyšší polohy.

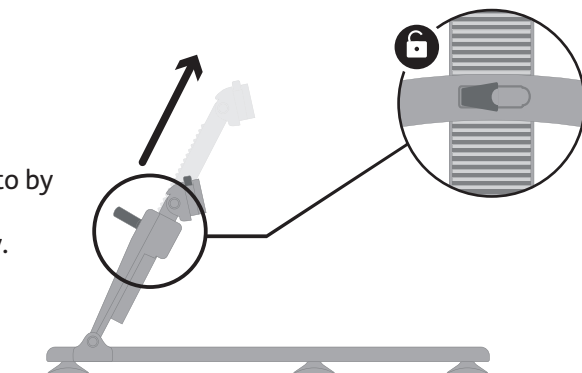

9.2.2 Montáž sedačky Splashy

1

Před připojením Splashy k podstavci musí být zádová opěra a sedátko smontované.

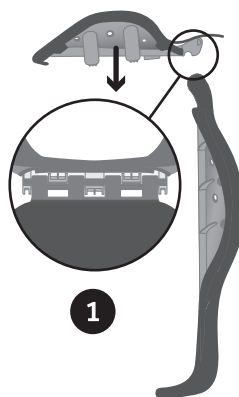

1

2

Přidržte zádovou opěru Splashy ve vertikální poloze s drážkami orientovnými nahoře. Druhou rukou zaveďte sedátko do drážek v zádové opěře.

Překlopte sedátko do opačného směru, aby došlo k zaaretování spoje. Když je spoj zaaretovaný, vložte pěnovou klopou zakrývající kloub pod pěnový potah zádové opěry.

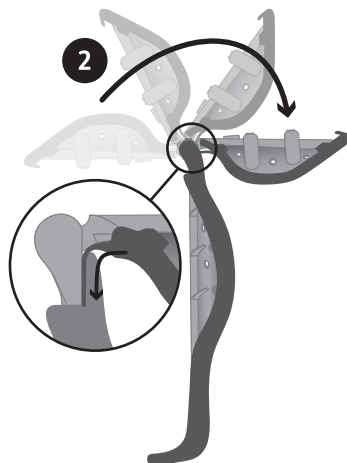

2

9.2.3 Připojení a konfigurace podpůrných pásů a pelot

- 1 Pro připojení podpůrných pásů a pelot k sedátku a k zádové opěře Splashy prostrčte příslušné kolébkové zapínání otvorem.
- 2 Otočením do strany zajistěte kolébku pod sedátkem.

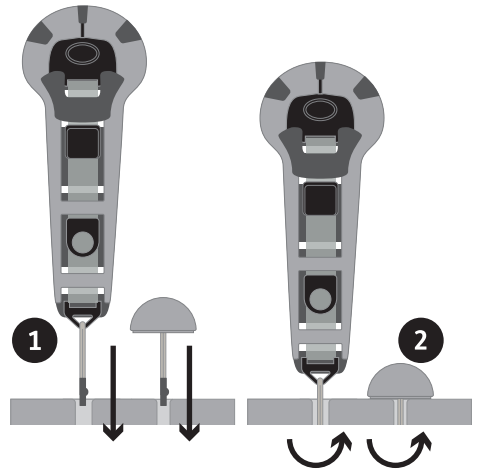

Pro připojování ramenních a laterálních pásů postupujte podle tohoto vyobrazení.

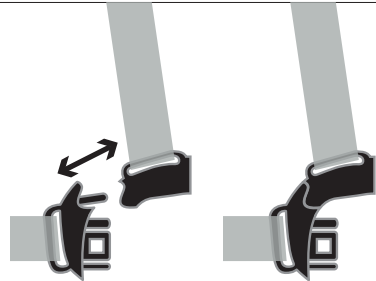

Při umístění pásů na správné straně Splashy se přezka objeví na místě dle vyobrazení.

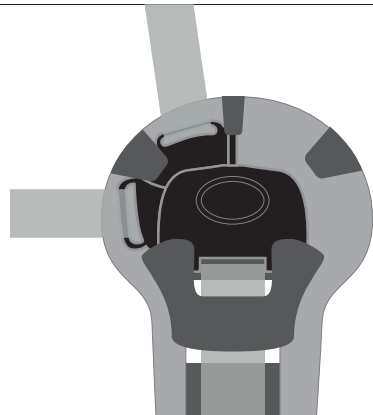

9.2.4 Konfigurace 5bodového pásu

- 1 Vložte kolébku tříselného pásu do sedátka Splashy.
- 2 Prostrčte kolébku levého ramenního pásu otvorem ve správné výšce odpovídající vašemu dítěti.
- 3 Vložte kolébku levého laterálního pásu do otvoru na bocích zádové opěry.
- 4 Stejný postup zopakujte při zapínání pravého ramenního a bočních pásů.
- 5 Jakmile jsou všechny pásy na správném místě, zapněte pásy do sebe pomocí přezky pro vytvoření 5bodového uchycení.
- 6 Pásy lze plně nastavit rozepnutím svěrky, utažením, nebo povolením dle potřeby. Po nastavení se svěrka musí zase zapnout.

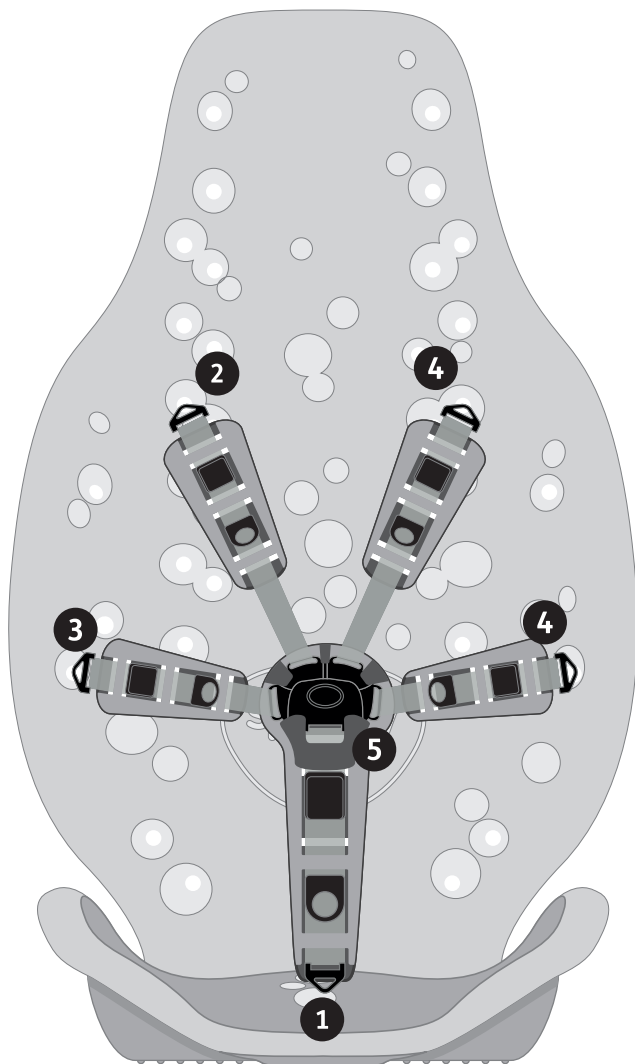

Tip: Když je nastavení v pořádku, můžete provléci přebytečnou část pásu a zasunout ji do pěnové části.

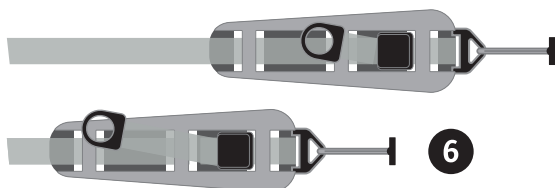

9.2.5 Konfigurace 3bodového pásu

- 1 Vložte kolébku levého laterálního pásu do otvoru na boku zádové opěry.
- 2 Stejným způsobem postupujte při zapínání pravého laterálního pásu.
- 3 Jakmile jsou všechny pásy na správném místě, zapněte pásy do sebe pomocí přezky pro vytvoření 3bodového uchycení.

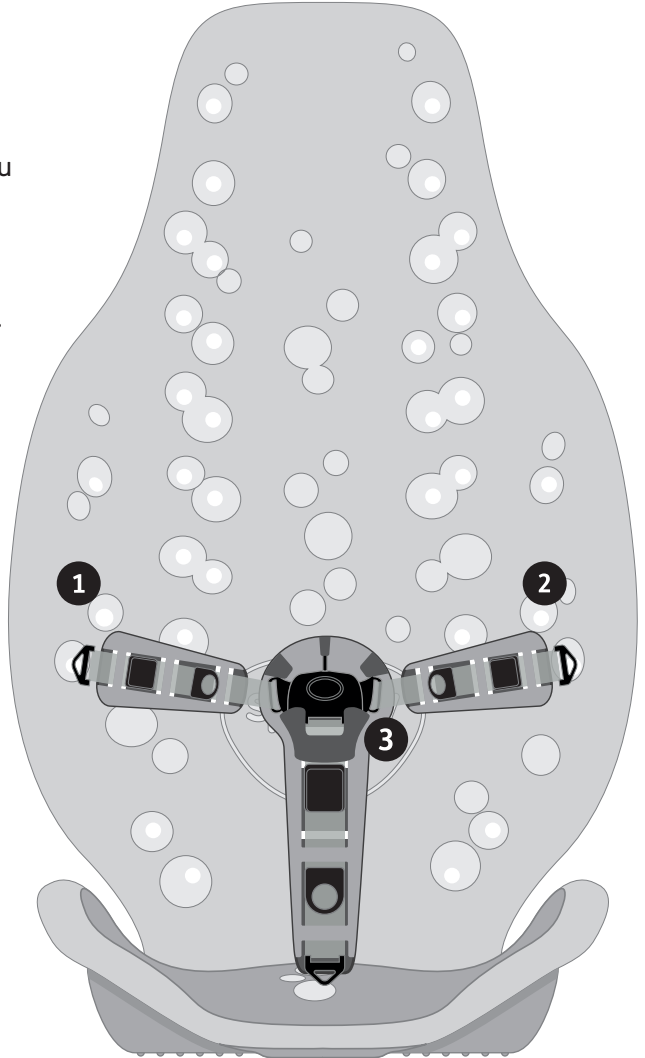

Não ajuste a configuração de um arnês de 5 pontos para um arnês de 3 pontos enquanto a criança estiver no assento do banho.

9.2.6 Připevnění sedačky Splashy k podstavci

- 1 Postavte Splashy sedátkem na podstavec.
- 2 Dbejte na to, aby bylo sedátko středově a osově vyrovnané s podstavcem. Posuňte sedátko trochu dopředu a zasuňte jej do aretačního kanálu.
- 3 Po zaaretování sedátka do podstavce zazní kliknutí, což znamená, že aretace proběhla správně.

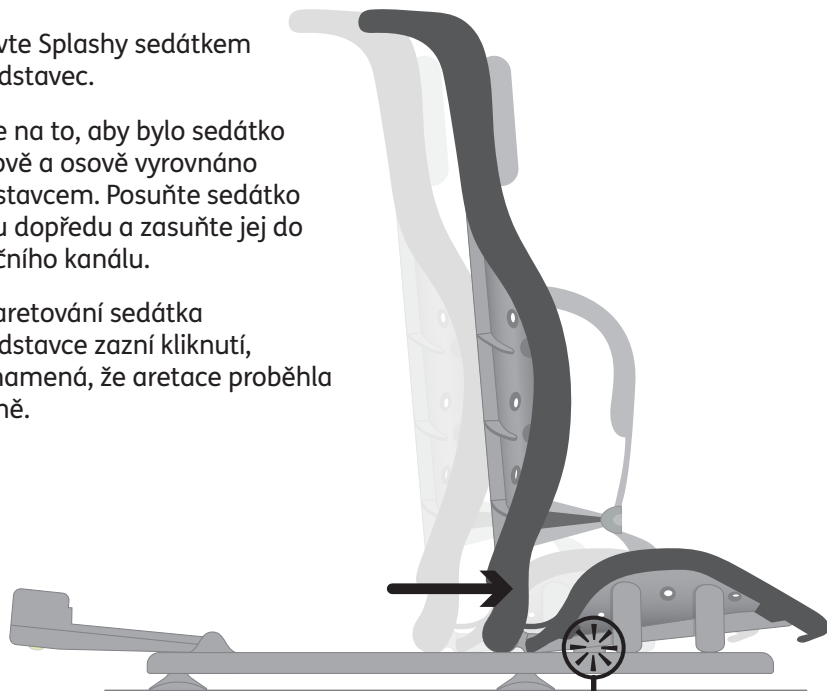

Když připojujete sedátko a zádovou opěru k podstavci, je nutné dávat pozor, zda při aretaci uslyšíte kliknutí.

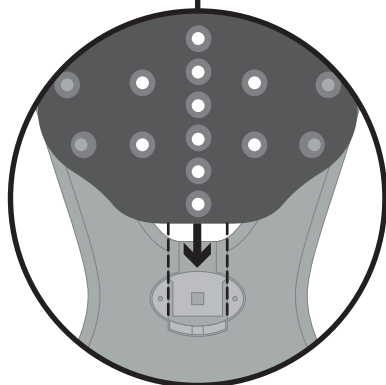

Před připojením reklinačního ramene k zádové opěře musí být rameno vysunuté do nejvyšší polohy.

Jednou rukou přidržíte Splashy a druhou rukou stiskněte označený knoflík a zasuňte připojení do zádové opěry.

Pokud je připojení provedeno správně, uslyšíte zacvaknutí.

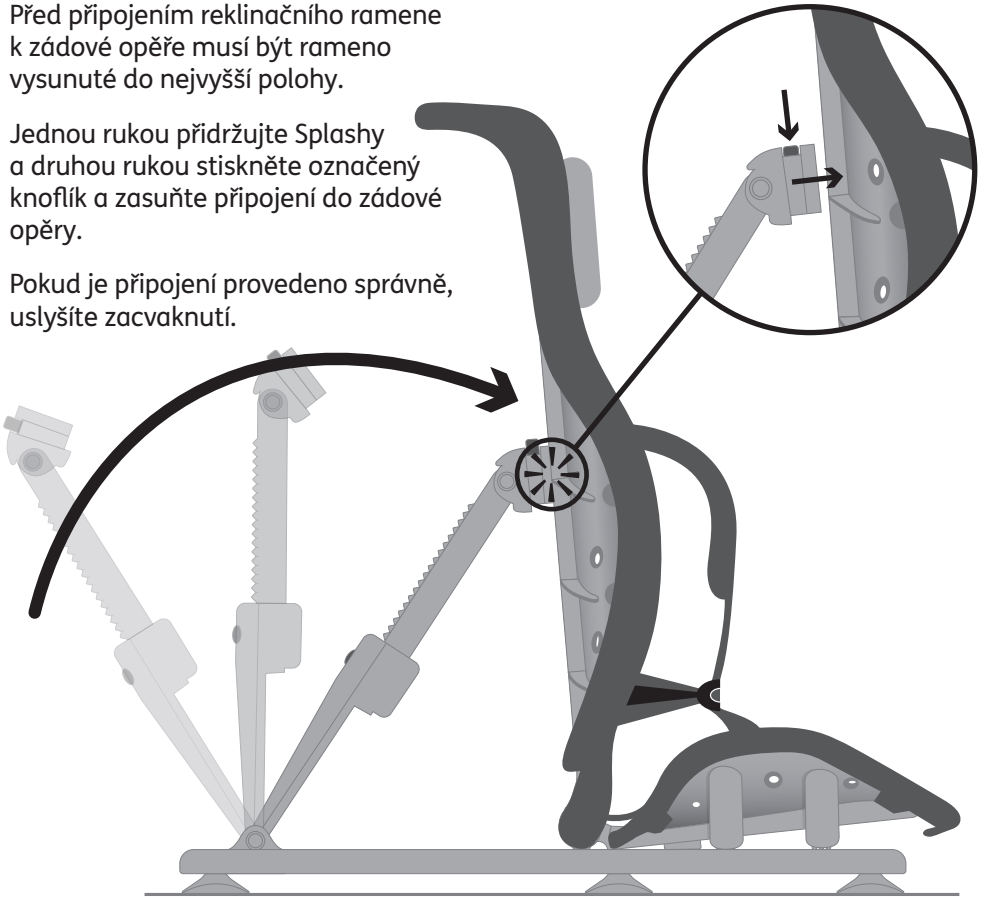

Na tomto vyobrazení je ukázáno, jak by měla koupací sedačka vypadat, když je úplně smontovaná.

Nyní můžete dítě bezpečně usadit do Splashy.

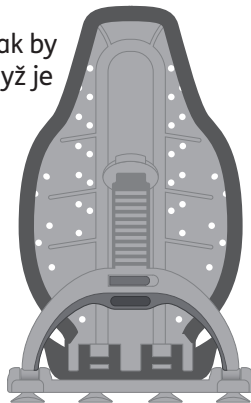

9.3.1 Ochranné a podpurné peloty

Jakmile je dítě ve Splashy bezpečně připoutáno pomocí pásů, můžete pro další zvýšení podpory nasadit peloty.

Na tomto vyobrazení se peloty používají jako opěrky hlavy, lze je však použít také jako abdukční klín, protiskluzovou oporu anebo vedení nohou.

Máte-li dojem, že dítě potřebuje při sezení ve Splashy další podporu, můžete dokoupit přídatné peloty.

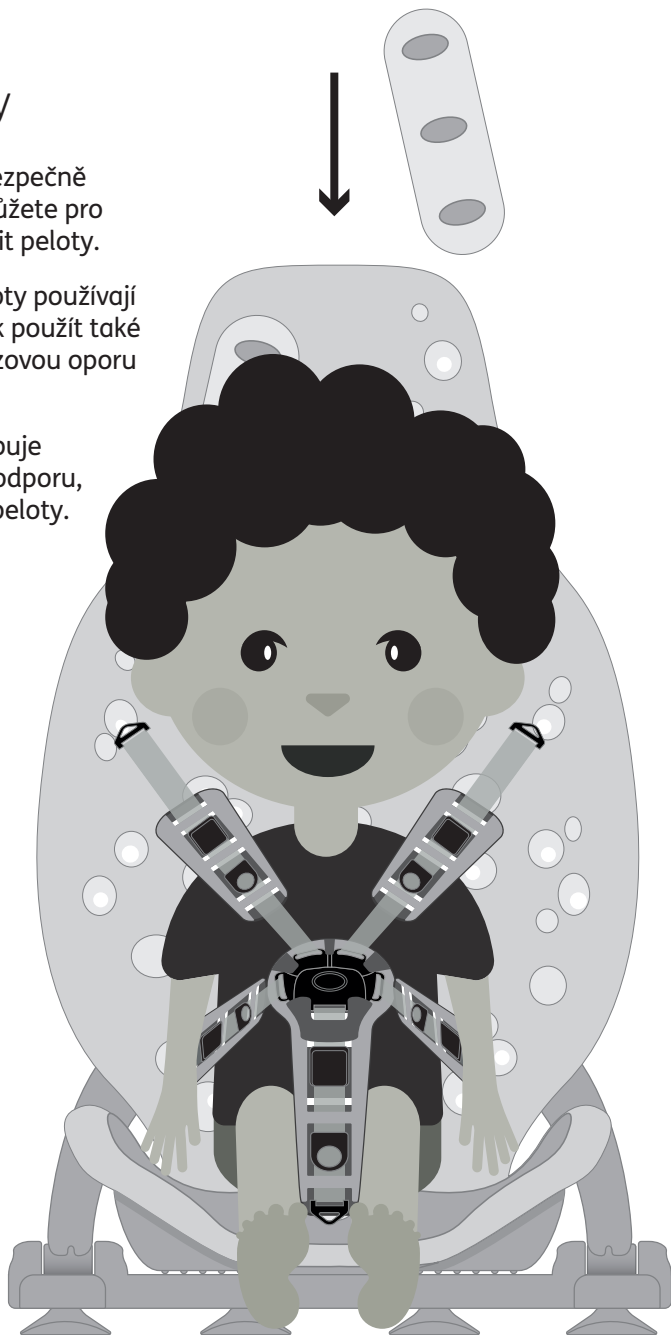

9.3.1 Seřízení pelot pro zajištění podpory na různých místech

Peloty lze použít jako:

- 1. Opěrky hlavy – umístěte pelotu na pravou a levou stranu hlavy dítěte.**
- 2. Krční opěrka – umístěte pelotu po straně šíje.**
- 3. Abdukční klín – umístěte pelotu dítěti mezi nohy (pomáhá zabraňovat překřížování nohou).**
- 4. Vedení nohou – umístěte pelotu na pravou a levou stranu nohy dítěte (napomáhá zabránit vypadnutí dítěte z koupacího sedátka do strany).**

5. Protiskluzová plošina – umístěte pelotu napříč před zadeček dítěte (pomáhá zabránit sklouznutí dítěte v sedátku dopředu). Některým dětem se může ve Splashy lépe sedět, když je pelota umístěna před tříselným pásem.

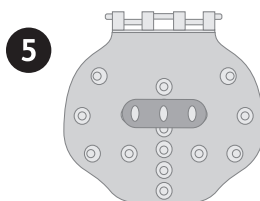
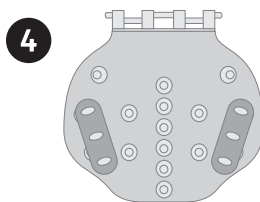
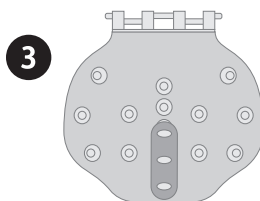
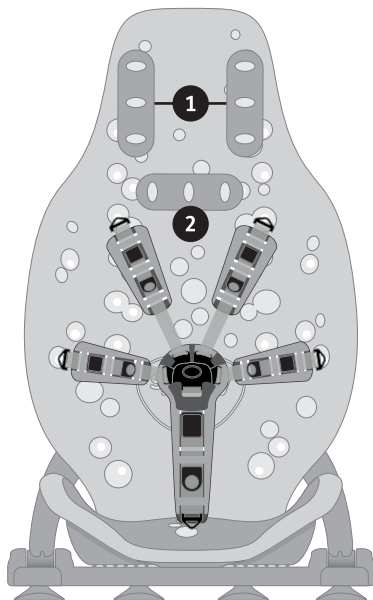

9.4 Nastavení pásů pro mytí

Sejměte ramenní pás, aby se vytvořil 4bodový pás pro snazší přístup při mytí.

Pro sejmutí ramenního pásu rozepněte kolébkové zapínání ze zadní strany zádové opěry.

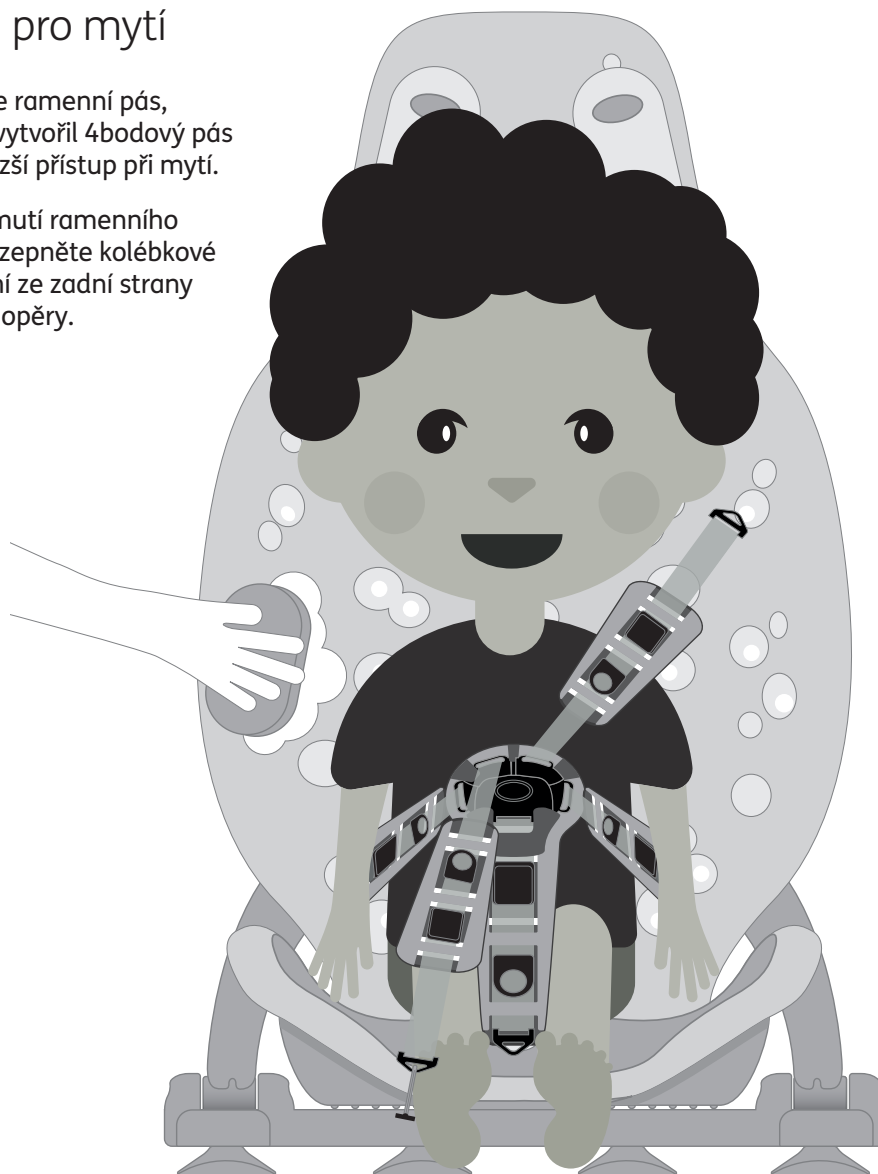

Sejměte laterální pás,
aby se vytvořil 4bodový pás
pro snazší přístup při mytí
v dolní polovině.

Pro sejmутí laterálního pásu
rozepněte kolébkové zapínání
ze zadní strany zádové opěry.



9.5 Zkrácení laterálního a ramenního pásu

V některých případech může být zapotřebí zkrátit délku laterální a ramenní podpory, aby vyhovovaly pro použití Splashy pro malé dítě.

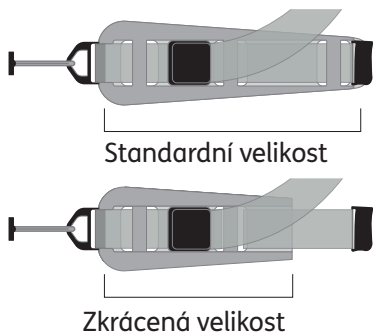

- 1 Při dodání Splashy budou pásy vypadat jako na vyobrazení. Pro seřízení pásů na menší délku postupujte podle těchto pokynů.



- 2 Vyjměte označenou část pásu z pěny.



- 3 Přehněte tenčí konec pěny zpět tak, aby byly otvory v pěně směrem nahoru.

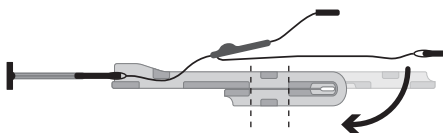

- 4 Provláčně pásy prvním otvorem na zdvojené pěně.

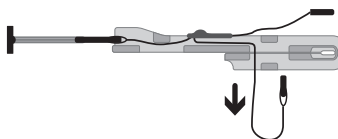

- 5 Když je pás zcela provlečený, protáhněte jej druhým otvorem a zatažením jej utáhněte.

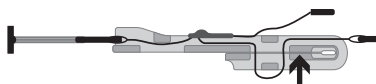

9.5.1 Zkrácení tříselného pásu

V některých případech může být zapotřebí zkrátit velikost tříselného pásu, aby vyhovoval pro použití Splashy pro malé dítě.

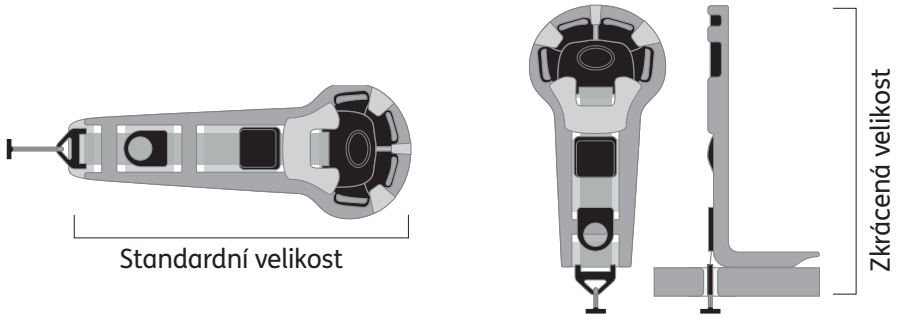

- 1** Při dodání bude tříslený pás vypadat jako na vyobrazení. Pro seřízení pásu na menší nastavení postupujte podle těchto pokynů.
- 2** Vyjměte označenou část pásu z pěny.
- 3** Přehněte pěnu zpět a vytvořte kratší tříselný pás. Prostrčte kolébku zpět skrze otvor v základně sedátka.

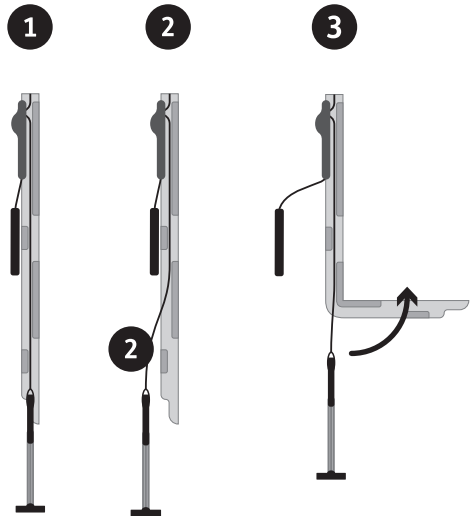

9.6 Doporučené reklinační polohy

Vzpřímená poloha – pokud dítě dobře snáší sezení a ovládá trup, je případně schopné využívat vzpřímenou polohu sedu.



Střední reklinační poloha – doporučujeme, aby při umisťování dítěte do koupacího sedátka bylo Splashy nastaveno do střední reklinační polohy.



Plně reklinační poloha – doporučujeme, aby při zvedání dítěte do koupacího sedátka bylo Splashy nastaveno pro usnadnění přesunu do plně reklinační polohy.

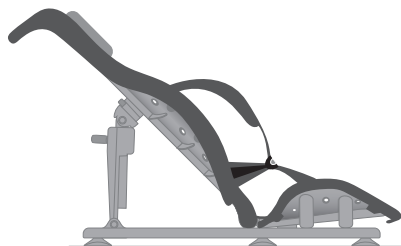

9.6.1 Používání reklinační funkce Splashy

Když je dítě plně zajištěné a má plnou podporu, lze použít reklinační funkci Splashy.

Při změnách úhlu reclinace postupujte opatrně. Měli byste přitom provádět co nejmenější pohyby, aby se dítě nebálo.

Za účelem nastavení Splashy do vzpřímenější polohy přidržte jednou rukou madlo Splashy **A** na vrcholu zádové opěry a druhou rukou uchopte zelenou svěrku na reklinačním rameni podstavce. **B**

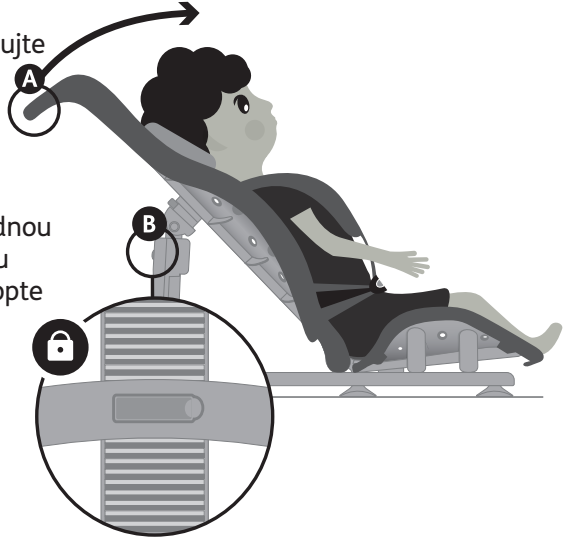

Rozepněte svěrku a nastavte zádovou opěru do polohy, která je pro vaše dítě vhodná. **A**

Nakonec svěrku na podstavci zase zapněte. Při zaaretování by mělo být slyšet kliknutí.

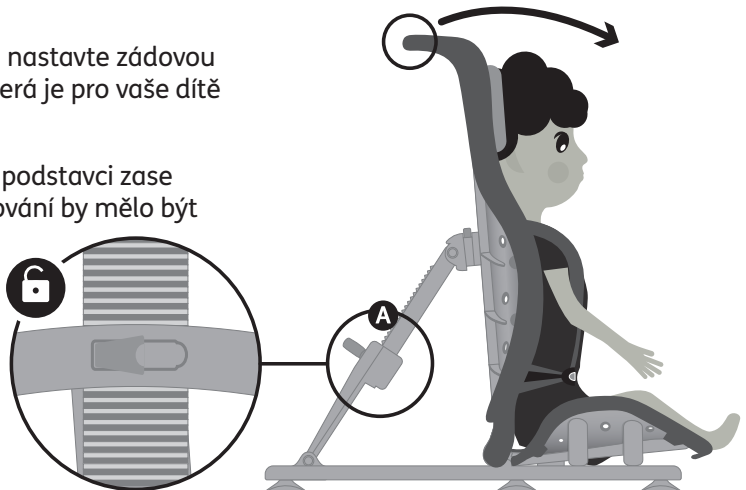

9.7 Vyjmutí Splashy z vany a jeho demontáž

Rozepněte pásy, vydejte dítě ze sedátka Splashy a vypusťte vodu z vany.



Ohledně bezpečného postupu viz pokyny v kap. 8.

Pro uvolnění Splashy z podstavce stiskněte zelený knoflík na reklianačním rameni a zatáhněte zádovou opěru dopředu.

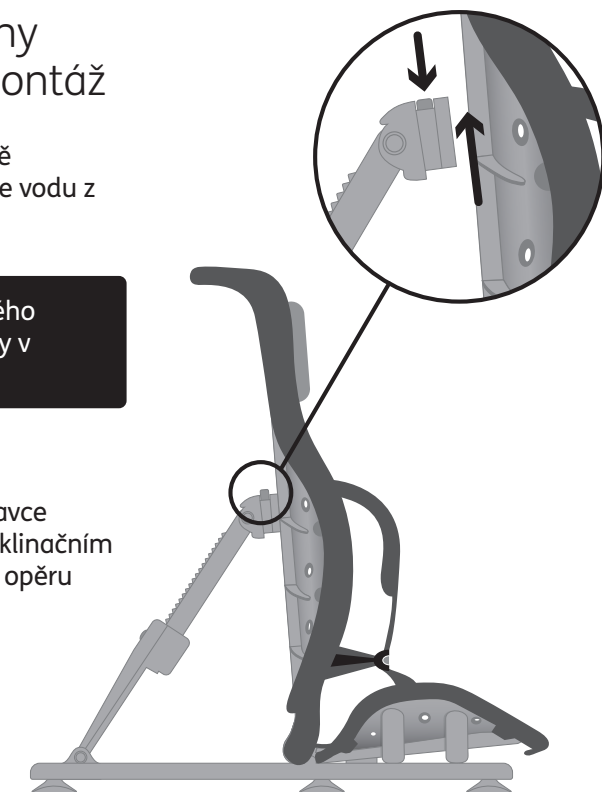

Pro uvolnění Splashy zatáhněte za zelené plastové poutko **A** a posuňte sedátko zpět. Pak zvedněte Splashy z podstavce. **B**

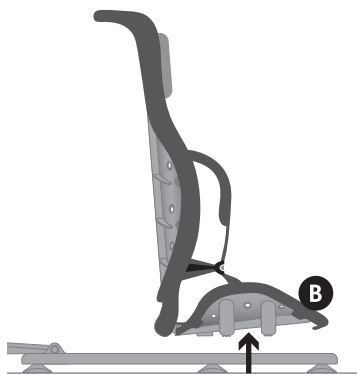
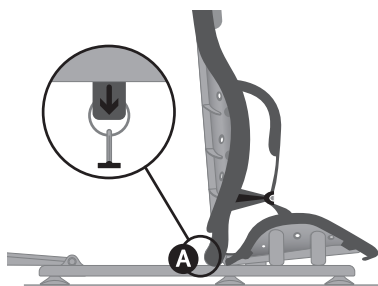

Pro vyjmutí podstavce z vany opatrně zvedejte rám tak, aby došlo k uvolnění gumových patek.

Pokud jsou gumové patky k vaně příliš silně ulpělé, nesnažte se odpojit je násilím.

Zasuňte ruku pod patky a mírným tlakem ruky je postupně uvolněte (nepoužívejte žádné nářadí).

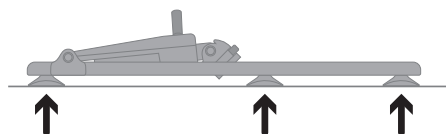

Položte Splashy na bok a odpojte vlastní sedátko od zádové opěry ohnutím sedátka zpět k sobě, aby se mechanismus kloubového závěsu uvolnil.

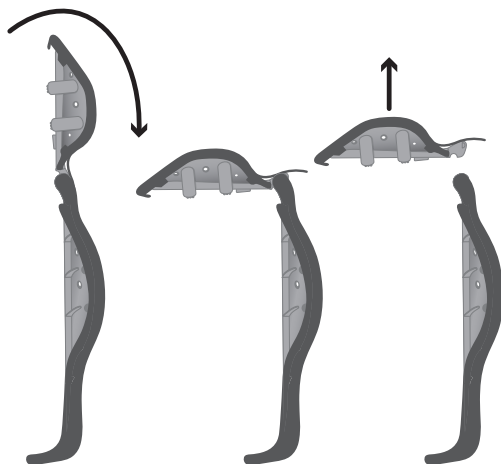

9.8 Vypuštění vany a vysušení produktu

Před uskladněním vždy sedačku Splashy omyjte a usušte.

Podstavec lze utřít dosucha. (Další pokyny viz kap. 6)

Za účelem vysušení sedačky můžete nechat sedátko, zádovou opěru a podstavec oschnout jako jeden celek, jak na je uvedeno na příkladu níže.



Pro uskladnění, když se podstavec nepoužívá, posuňte reklinační rameno dolů do nejnižší polohy nastavení a nechte jej ležet dle kroku 2 níže.

Stiskněte zelený knoflík na reklinačním rameni a zatáhněte zádovou opěru dopředu, aby se sedátko uvolnilo.

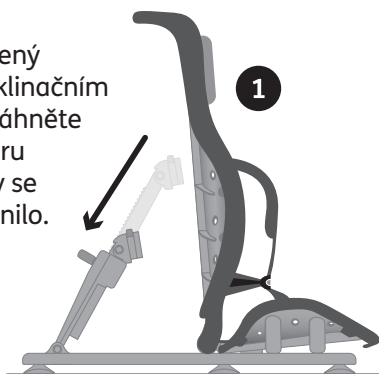

Sklopte rameno dopředu ve směru šipky.

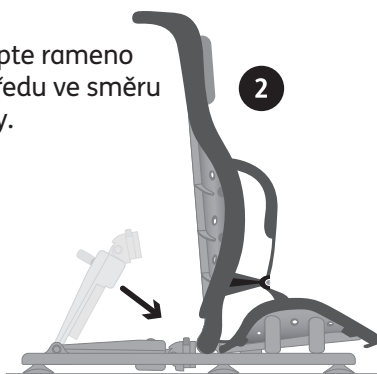

3

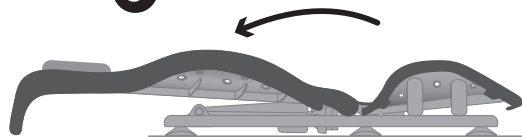

Sklopte zádovou opěru na podstavci dle vyobrazení.

4

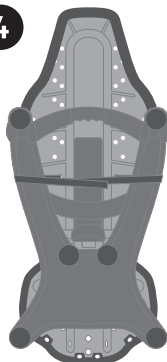











Zajistěte podstavec vůči sedačce Splashy pomocí suchého zipu.

SEKCE 10: Technické údaje

Výška zádové opěry	610mm (24 pol)
Šířka zádové opěry	385mm (15 pol)
Hloubka sedu	300mm (12 pol)
Šířka sedu	350mm (14 pol)
Šířka podstavce	420mm (16.5 pol)
Délka podstavce	630mm (24 pol)
Maximální hmotnost dítěte	30kg (66lbs)
Věk dítěte	1 rok – 8 let

Seznam symbolů

Symbol	Význam
	Zdravotní zařízení
	Viz návod k použití
	CE značka
	Upozornění
	Výrobce
	Kód produktu
	Výrobní číslo
	Maximální hmotnost uživatele
	Datum výroby
	Bez latexu
	Jedinečná identifikace zařízení



Fireflyfriends Ltd
19c Ballinderry Road
Lisburn BT28 2SA
Northern Ireland

fireflyfriends.com

(+44) 28 9267 8879
hello@fireflyfriends.com



LS1091-01