

AI

ALUMINIUM 7020

Stand: 08.02.2024



CE

Rechnungsadresse oder Kundennummer

Kontaktperson _____

Strasse _____

PLZ / Ort _____

E-Mail _____

Fon _____

Versandadresse (falls von Rechnungsadresse abweichend)

Kontaktperson _____

Strasse _____

PLZ / Ort _____

E-Mail _____

Fon _____

Zusätzliche Informationen

Kostenvoranschlag Bestellung

Datum _____

Kommission _____

Sunrise Medical Auftrags-Nr. _____

Nutzername _____

Nutzergewicht (kg) _____

Nutzergrösse _____

E-Mail _____

Wichtige Hinweise

Es gelten unsere allgemeinen Geschäftsbedingungen. Irrtümer, Druckfehler und Änderungen vorbehalten.

Alle Preise in CHF exkl. MWST. Unverbindliche Preisempfehlung.

Hiermit bestätige ich die nachfolgenden Informationen verstanden und akzeptiert zu haben.

Für die Offert- sowie Auftragserstellung verrechnen wir Ihnen im Vorfeld CHF 295.00 netto, exkl. MWST. Das beinhaltet die erste CAD-Zeichnung inkl. zwei Anpassungen. Dieser Betrag wird Ihnen bei Auftragserteilung gutgeschrieben.

Ab der dritten CAD-Anpassung werden erneut CHF 295.00 netto exkl. MWST in Rechnung gestellt.

Nach der Auftragsbestätigung erhalten Sie eine CAD-Zeichnung des Rollstuhls. Mit Ihrer Unterschrift, unter dieser Zeichnung, geben Sie die Produktion des massgefertigten RGK Rollstuhls frei. **Nur mit einer unterschriebenen Zeichnung wird Ihr Rollstuhl gebaut.**

Bitte beachten Sie, dass massgefertigte RGK Rollstühle vom Umtausch ausgeschlossen sind.

Anleitung:



Standard



Standard Optionen



Zusätzliche Optionen



Benötigte Informationen

RAHMENDESIGN



GXAXZ010 GRANDSLAM X
CHF 5'990

Max. Zuladung: 125 kg

BITTE BEACHTEN: ALLE RGK ROLLSTÜHLE SIND HANDGEFERTIGT UND HABEN EINE HERSTELLUNGS-MASSTOLERANZ VON +/- 5 MM

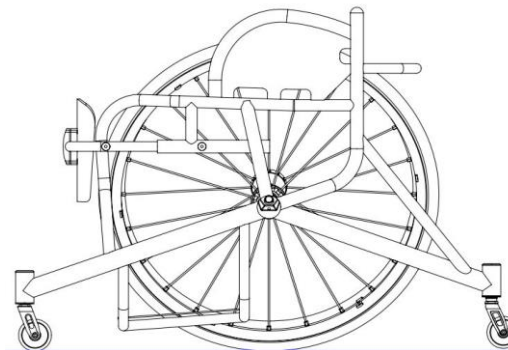

GRUNDMASSE



XY010

Sitzbreite (*gemessen zwischen den Seitenteilen*)

 mm

(max. 500 mm)
(min. 250 mm)



XY020

Sitztiefe

 mm

(max. 500 mm)
(min. 250 mm)



XY030

Zusätzliche Rahmenlänge

 mm

(für zusätzliche Beinführung und Griff
z. B. bei / für Transfers)

(Nicht mit XA200)



XY050

Vordere Rahmenhöhe

 mm

(max. 630 mm)
(min. 360 mm)



XY060

Hintere Rahmenhöhe

 mm

(max. 630 mm)
(min. 360 mm)



XY070

Rahmenlänge (*beeinflusst auch den Rahmenwinkel*)

 mm

(min. XY020 + XY030 + 110 mm)



XA020
CHF 89

Ergositz (*angewinkeltes Sitzrohr für verbesserte Beckenpositionierung*)



Länge

 mm

(Standard = 120 mm)

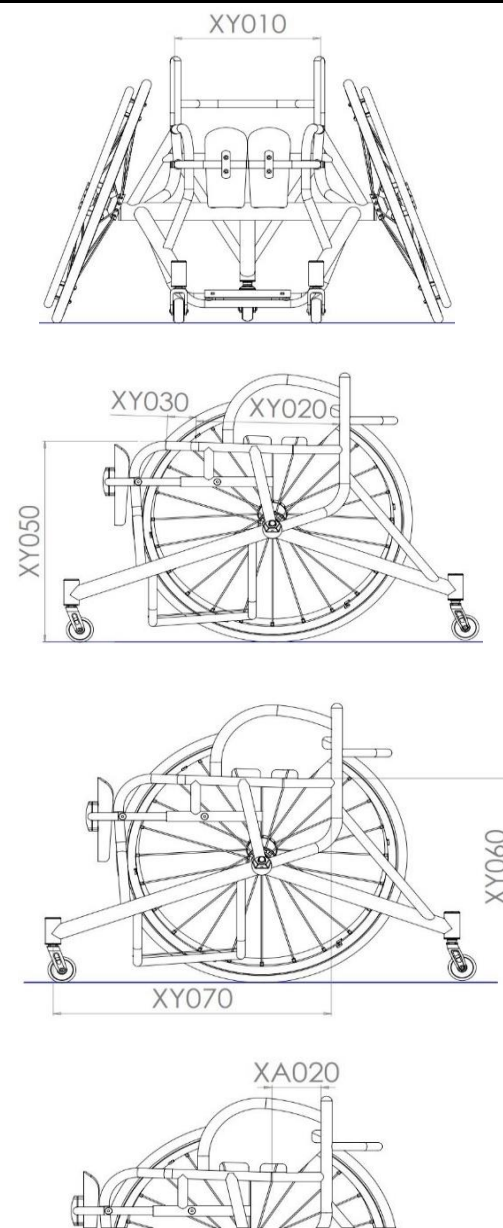

FRONTRAHMEN

Verjüngung Frontrahmen

- XY080 Frontrahmen: Einzug oben; Biegung Vorderkante der Sitzbespannung
(Breite des Frontrahmens oben, gemessen von Rahmeninnenseite zu Rahmeninnenseite)

i Breite mm

(Optional für Frontrahmenbreite (oben) kleiner als Sitzbreite: verbesserte Unterschenkelpositionierung und -führung.)

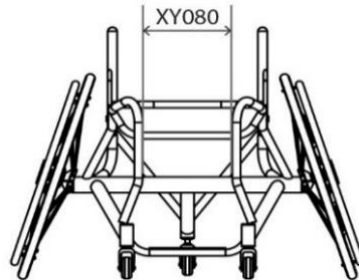

- XA130 Frontrahmen: V-förmig, nach unten verjüngt
CHF 236
(Breite des Frontrahmens unten, gemessen von Rahmeninnenseite zu Rahmeninnenseite)

i Breite mm

(Die Verjüngung der Rahmenrohre beginnt am hinteren Ende der Sitzfläche, d.h. die Sitzbreite wird nach vorne schmaler.)

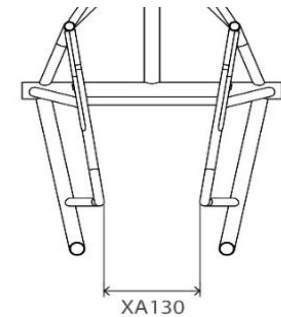

Verjüngung Frontrahmen: Weitere Optionen

- XA136 Paralleles Frontrahmen-Design
CHF 93 (nicht mit Frontrahmen XY080)

i Breite Frontrahmen mm

(Der Einzug beginnt erst sehr spät und unterhalb des Kniewinkels. Dadurch ist der Frontrahmen im oberen Bereich noch breit (Sitzbreite) und verjüngt sich erst weiter unten.)

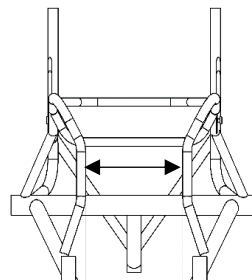

- XA131 V-förmig nach vorne zulaufende Sitzrohre in Kombination mit Rahmeneinzug
CHF 317

i Breite Sitzfläche vorne (A) mm

i Breite Frontrahmen (B) mm

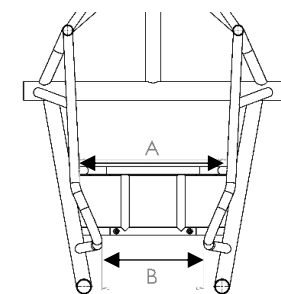

Knieschutz

- XA200 Knieschutz mit Rastergurt
(Rohre an der **Aussenseite**)

i Länge mm

- Optimierte Masse (am kürzesten)

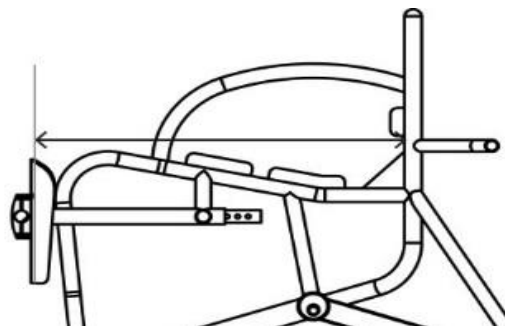

- XA202 Schienbeinschoner, Kunststoff
(inkl. Polsterung, 5 mm, hart)

- XA203 Schienbeinschoner, Karbon
CHF 379 (inkl. Polsterung, 7 mm, hart)

- XA204 Extra Polsterung + Überzug für Schienbeinschoner
CHF 93

i Dicke der Polsterung mm

Härte der Polsterung angeben

- Medium Hart

Sitzfläche

- XR040 Sitzplatte Alu, mit Stützrohren
CHF 147 (an Rahmen genietet)

i Länge der Sitzplatte mm (Std. XY020 = 20 mm)

- XR050 Sitzplatte Karbon, mit Stützrohren
CHF 370 (an Rahmen genietet)

i Länge der Sitzplatte mm (Std. XY020 = 20 mm)

FUSSRASTE

Fussraste fix

- GXAXB080 Fussraste fest verschweisst
(keine Höhenverstellung möglich)

Höhe und Position

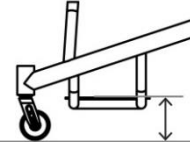
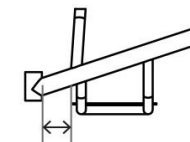
- Fussrastenhöhe vorne
 mm (min. 35 mm)
 
- Fussrastenhöhe hinten
 mm (min. 35 mm)
 
- Abstand Fussraste zur Lenkradaufnahme
 mm
 

Grösse Fussbrett (nicht für Fussbrett ABS Kunststoff)

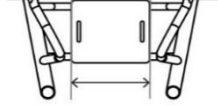
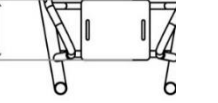
- Fussbrett Breite
 mm (Std. = 200 mm)
 
- Fussbrett Tiefe
 mm (Std. = 250 mm)
 

Fussraste

- XB180 Fussraste, Alu (2.5 mm)
- XB190 Fussraste, Karbon
CHF 244
- GXAXB140 Distanz-Kit (+25 mm Höhenverstellung)
CHF 20
- XB100 Fussraste geformt, ABS Kunststoff
CHF 143
 - Länge (max. 380 mm) (Std. = 330 mm)

Fussrastenabdeckung

- XB240 Erhöhte Kanten, Alu (Kosten pro Kante)
CHF 83
 - Vorne Hinten Links Rechts
 - Höhe: (max. 60 mm)
- XB250 Erhöhte Kanten, Karbon (nur eine Seite)
CHF 573
 - Vorne Hinten
 - Höhe: (max. 45 mm)

Abstand Lenkräder

- XY330 Abstand Lenkräder (gemessen von Lenkradgabelbolzen zu Lenkradgabelbolzen)
 - mm (max. 320 mm)
 - Optimierte Masse (Fussbrettbreite +50 mm)

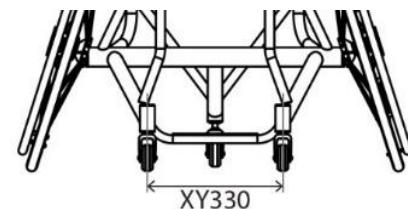

RAMMSCHUTZBÜGEL & KIPPSCHUTZ

Schwerpunkt

- GXAXY510 Fixer Schwerpunkt, fest verschweisst

Masse angeben

mm

(**Notiz:** Gemessen wird von der Vorderseite Rückenrohr bis Achsmittle)

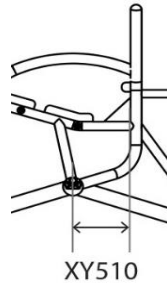

Radsturz & Kippschutz

- XY390 Radsturz in Grad

18 20 22

- GXAXJ040 Sport-Kippschutz, fest verschweisst

Abstand zum Hinterrad

mm (Std. = 100 mm)

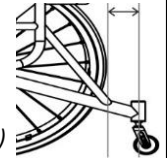

SEITENTEILE

- GXAXE240 Seitenteil, verschweisst, Sport CHF 415

- XE030 Seitenteil, verschraubt, Alu CHF 196

- GXAXE230 Seitenteil, verschraubt, Karbon CHF 265

- XE050 Seitenteil, verschraubt, Karbon CHF 265

Abmessungen Seitenteil

- Seitenteil Länge

mm

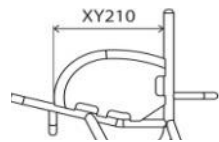

- Seitenteil Höhe

mm

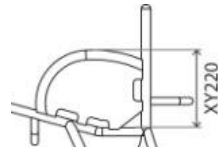

- 25 mm über dem Reifen (dem Radverlauf folgend)

- Individuell über dem Reifen (dem Radverlauf folgend)

mm

- Bündig mit dem Reifen (dem Radverlauf folgend)

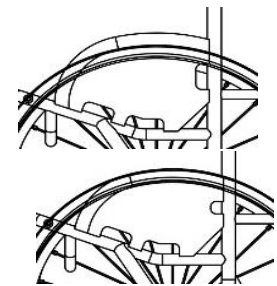

RÜCKEN

Rückenhöhe

- XY230 Rückenhöhe fix (fest verschweisst)

Höhe

mm

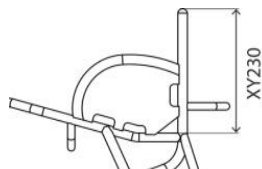

- XY245 Rückenhöhe verstellbar CHF 143 (+/-25 mm)

Höhe

mm

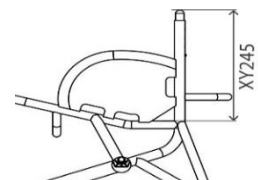

Rückenwinkel / Lumbalknick / Verjüngung oder Aufweitung der Rückenbreite

- XY360 Rückenwinkel

-5 -3 0 +3 +5

Individuell (max. -10 / +10 Grad)

Grad

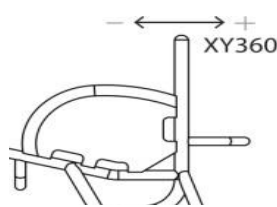

- XG100 Lumbalknick CHF 89

Höhe bis zum Knick

mm

Tiefe des Knicks

mm

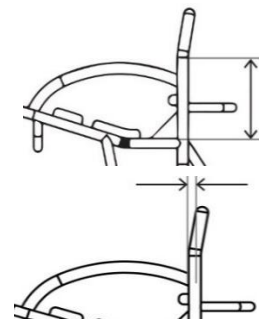

- XG110 Verjüngung der Rückenbreite CHF 89 (nicht mit XY245)

Breite oben (Innenseite zu Innenseite)

mm

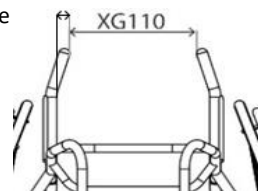

- XG120 Aufweitung der Rückenbreite CHF 89 (nicht mit XY245)

Breite oben (Innenseite zu Innenseite)

mm

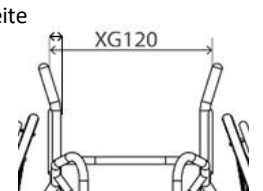

LENKRÄDER UND ANTRIEBSRÄDER

Lenkräder und Lenkradgabeln

- XC160 Lenkrad, Sport, 61 mm (Schwarz)
- XC170 Lenkrad, Sport, 72 mm (Schwarz)

- XC181 "Bones Reds" Lager (alle Lager der Lenkräder)
- XC182 "Bones Swiss Ceramic" Lager (alle Lager der Lenkräder) CHF 309

Antriebsräder Radgrösse

- XY420 Radgrösse 24"
- XY430 Radgrösse 25"
- XY440 Radgrösse 26"
- XY450 Radgrösse 700c

Abstand Antriebsrad / Seitenteil

XY460 Abstand Rad zu Seitenteil / Rahmer

i 15 20 25 30

Individuell mm

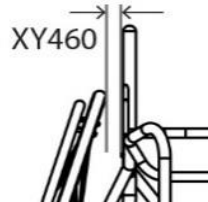

ODER

XY470 Abstand Rad zu Rad
Wird zu XA130, XA131 benötigt

i mm

Antriebsräder

- XK080 Spinergy SLX 24 Speichen CHF 771

- XK100 Spinergy XSLX 24 Speichen CHF 813

Auswahl Farbe Spinergy Speichen **i**

- Schwarz
- Weiss
- Gelb
- Rot
- Blau
- Pink
- Lila
- Orange
- Grün

- XK180 Individuelle Speichenfarbe (bitte hier angeben) CHF 181

Innen: _____
Aussen: _____

Auswahl Farbe Spinergy Nabe/Felge, eloxiert

- XK190 Nabe/Felge Schwarz
- XK200 Nabe/Felge Silber CHF 95
- XK201 Nabe/Felge Rot CHF 382
- XK205 Individuelle Farbe Nabe/Felge: CHF 392
- XK202 Nabe/Felge Lila CHF 382
- XK203 Nabe/Felge Blau CHF 382
- XK204 Nabe/Felge Gold CHF 382

Greifreifenanbau

- XY480 Anbau eng
- XY485 Anbau weit
- XL090 Entfernen des Überstands der Befestigungslaschen (nur bei Greifringanbau eng möglich) (empfohlen für engen Abstand Seitenteil / Rad) CHF 113
- XL080 Greifreifenanbau supereng und Entfernen des Überstands der Befestigungslaschen (nur mit XL040) CHF 226

Greifreifen

- XL010 Greifreifen, Alu, eloxiert, 6 Befestigungslaschen
- XL040 Greifreifen, Titan, 6 Befestigungslaschen (nicht mit 700c) CHF 267
- XL070 Greifreifen, Alu, eloxiert, 12 Befestigungslaschen (nicht mit 24") CHF 113
- XL100 Greifreifen, Para grip, 6 Befestigungslaschen (nicht mit 700c) CHF 315
- XL020 Greifreifen, Tetra Grip, 6 Befestigungslaschen CHF 315

Bereifung

- XM070 Kenda Kaliente Rot Blau
- XM095 Kenda Wide (nur in Grau) CHF 45
- XM150 IRC Exeracer Pro (nur in Rot) CHF 92
- XM080 Tufo MS3, schlauchlos (nur in Blau) CHF 93

Schlauch

- XY500 Schlauch mit Schraeder-Ventil
- XY490 Schlauch mit Presta-Ventil (Standard wenn nichts gewählt wird)

SITZKISSEN

- | | | | | |
|--|---|---|--|--|
| <input type="checkbox"/> XP080
CHF 93 | Sitzkissen, Schaumstoff
<i>(wählen Sie die Härte und Höhe des Kissens)</i> | <input type="checkbox"/> Weich (CMS040)
<input type="checkbox"/> 50 mm | <input type="checkbox"/> Medium (CMS050)
<input type="checkbox"/> 75 mm | <input type="checkbox"/> 100 mm
<input type="checkbox"/> Andere <input type="text" value="mm"/> |
| <input type="checkbox"/> XP340
CHF 87 | Sitzkissen Plastazote (Hartschaum)
<i>(bitte die max. Höhe angeben)</i> | <input type="checkbox"/> 58 mm | <input type="checkbox"/> 63 mm | |

Sitzkissenbezug

- | | | | |
|--|-------------------------------------|---------------------------------|-----------------------|
| <input type="checkbox"/> XP085 | Nylonbezug, schwarz | <input type="checkbox"/> XP380 | Neoprenbezug, schwarz |
| <input type="checkbox"/> XP090
CHF 72 | Sitzkissenbezug "Air Lite", schwarz | <input type="checkbox"/> CHF 99 | |

GURTE

Klettverschlussgurte

- | | |
|---|---|
| <input type="checkbox"/> XS050
CHF 133 | Klettverschlussgurt "pro", 100 mm, verstärkt und gepolstert, mit RGK-Stickerei |
| <input type="checkbox"/> XS055
CHF 133 | Klettverschlussgurt "pro", 50 mm, verstärkt und gepolstert |
| <input type="checkbox"/> XS057
CHF 134 | Knieklettverschlussgurt "pro", 50 mm
<i>(von Rohr zu Rohr, über den Knien, gemessen)</i> |

Position Klettverschlussgurte

<input type="checkbox"/> Gurt 1	Typ <input type="text"/>
Gurtlänge <input type="text" value="mm"/>	Abstand von der Vorderseite des Rückenrohrs <input type="text" value="mm"/>
<input type="checkbox"/> Gurt 2	Typ <input type="text"/>
Gurtlänge <input type="text" value="mm"/>	Abstand von der Vorderseite des Rückenrohrs <input type="text" value="mm"/>

Rastergurte

- | | |
|---|--|
| <input type="checkbox"/> XS020
CHF 91 | Rastergurt "Sport"
<i>(11" x 2" Polster)</i> |
| <input type="checkbox"/> XS021
CHF 92 | Rastergurt "Sport"
<i>(Polster durchgehend)</i> |
| <input type="checkbox"/> XS025
CHF 236 | Rastergurt "Pelvi Loc 2DA"
<i>(für Oberschenkel und Knie)</i>
Grösse: <input type="checkbox"/> M (12") <input type="checkbox"/> L (14") |
| <input type="checkbox"/> XS030
CHF 252 | Rastergurt "Pelvi Loc 3DA"
<i>(für die Hüften)</i>
Grösse: <input type="checkbox"/> S (8") <input type="checkbox"/> M (12") <input type="checkbox"/> L (14") <input type="checkbox"/> XL (17") |
| <input type="checkbox"/> XS035
CHF 150 | Rastergurt "M2"
<i>(für Oberschenkel und Knie)</i>
<input type="checkbox"/> 8" <input type="checkbox"/> 10" <input type="checkbox"/> 12" |
| <input type="checkbox"/> XS036
CHF 149 | Rastergurt "M2"
<i>(für die Füsse, Polsterung durchgehend)</i>
<input type="checkbox"/> 8" <input type="checkbox"/> 10" <input type="checkbox"/> 12" |

<input type="checkbox"/> Gurt 1	Typ <input type="text"/>	<input type="checkbox"/> Gurt 2	Typ <input type="text"/>
Abstand von der Vorderseite des Rückenrohrs <input type="text" value="mm"/>		Abstand von der Vorderseite des Rückenrohrs <input type="text" value="mm"/>	

- | | | | | |
|--|--|-----------------------------|-----------------------------|-----------------------------|
| <input type="checkbox"/> XS040
CHF 95 | Befestigungspunkte zur Montage der Rastergurte am Rahmen <i>(ein Paar)</i> | <input type="checkbox"/> x1 | <input type="checkbox"/> x2 | <input type="checkbox"/> x3 |
| <input type="checkbox"/> XS045
CHF 95 | Montageklammern für Rastergurte <i>(ein Set pro Rastergurt)</i> | <input type="checkbox"/> x1 | <input type="checkbox"/> x2 | <input type="checkbox"/> x3 |

OPTIONEN

- | | | | | | |
|---|--|--|---|-------------------------------------|--|
| <input type="checkbox"/> XR060
CHF 113 | Angeschweisste Ösen zur Wadenbandmontage | | <input type="checkbox"/> XR065
CHF 113 | Angeschweisste Ösen zur Gurtmontage | |
|---|--|--|---|-------------------------------------|--|

ZUBEHÖR

- | | | | |
|---|---|--------------------------------|--|
| <input type="checkbox"/> XR030
CHF 204 | Tasche für 3 Antriebsräder, schwarz | <input type="checkbox"/> XS070 | Fussband |
| <input type="checkbox"/> XP130
CHF 101 | Rahmenschutz, Nylon, gepolstert, mit Logo | <input type="checkbox"/> XS060 | Wadenband |
| <input type="checkbox"/> XS100
CHF 101 | Brustgurt <input type="checkbox"/> Kurz <input type="checkbox"/> Lang | <input type="checkbox"/> XP400 | Schutz für das Rückenquerrohr, gepolstert, Klettverschluss |
| | | <input type="checkbox"/> XR090 | Werkzeugsatz |

