



# Splashy

取扱説明書



家族の自由



スプラッシーを使用する前に、すべての使用説明書をよくお読みください。これらの説明書は、ビデオ、図表、その他の便利なダウンロードとともに、弊社ウェブサイト

[www.fireflyfriends.com](http://www.fireflyfriends.com) からダウンロードすることができます。

---

## 内容

01 使用用途	p.03
02 証明書	p.04
03 警告および注意事項	p.04
04 保証条件	p.06
05 安全に関する情報	p.07
06 注意事項および禁忌	p.08
07 洗浄とお手入れ	p.09
08 製品点検とサービス	p.11
09 重要な指針	p.12
10 Firefly製品の再使用	p.12
11 使用上の注意	p.13
12 サイズ情報	p.33
13 記号一覧表	p.34

---

## セクション 01:使用用途

### 使用用途

入浴支援用具は、外的サポートなしには座ることができない軽度から重度な姿勢のニーズを持つ小児や若年者をサポートすることを目的としています。すべての器具は、パーソナルケアを容易にするために、浴槽またはシャワー内で使用されることを意図しています。スプラッシーはさらに、海やウォーターパークでの使用など、レクリエーション目的で屋外で使用することもできます。

### 使用上の注意

スプラッシーは、頭部や体幹のサポートが必要な障がい児の入浴をサポートすることを目的としています。構造、安全性、サポートのため、スプラッシーは常にフロアシッターベースユニットに取り付けて使用することが必要です。スプラッシーは約1～8歳（目安）、最大体重30kgのお子様向けに設計されています。



溺れたり怪我をしったりする危険性がありますので、お子様を1人でスプラッシーに放置しないでください。

製品が安全に使用できることを確認するため、大人の方が本取扱説明書のセクション08に従って製品の点検を行うことをお勧めします。James Leckey Design Ltd. は、製品が意図された使用方法以外で使用された場合、いかなる責任も負いかねます。

Firefly Friends Ltd と James Leckey Design Ltdによって試験され、承認された日々の活動は以下の通りです：

- 1.お風呂やシャワー
- 2.水遊び

浴室外（庭やビーチなど）でスプラッシーを使用する際は、事前確認を行ってください。スプラッシーには、小さな粒子や障害物（土、草、砂など）の影響を受ける可能性のあるフロアシッターとシートの接続部が含まれていますので、ご注意ください。スプラッシーがフロアシッターとシートの接続部に影響を与える可能性のある物質と接触した場合は、使用後に十分に洗い流してください。安全に関する情報についてはセクション05を、洗浄とお手入れに関する詳しいガイダンスについてはセクション07をご参照ください。

## セクション 02: 証明書

スブラッシーはEUおよび英国の規制によりクラスI医療機器に分類されています。製造者として、James Leckey Design Limitedは、本製品が 欧州医療機器規定(MDR) (2017/745)、英国医療機器規則2002、医療機器指令 (93/42 EEC) および EN 12182:2012 障害者用補助製品 (福祉用具)、一般要件および試験方法に適合していることを宣言します。

**利用者及び／又は患者への通知: 機器に関連して発生したいかなる重大な事故も、製造業者、使用者または患者が居住する加盟国の所轄官庁に報告されなければなりません。**

**注意:**

**一般 利用者へのアドバイス**

これらの指示に従わない場合、身体への傷害、製品の損傷、または環境破壊につながる可能性があります！

---

## セクション 03: 警告および 注意事項

**警告と転倒の危険性:**

- 凸凹した地面ではスブラッシーを決して使用しないでください。
- お子様のスブラッシーに移乗する前にシートのバックレストがしっかりと固定されているか、またお子様を座らせたらずぐにサポートストラップを取付けたか必ず確認してください。
- スブラッシーに座らせたままお子様を放置しないでください。

**注意 毎日のチェック:**

- 使用前にスブラッシーのサポートストラップとシーティング部品がしっかりと固定されているか毎日確認してください。
- 使用前に必ず製品を目視点検すること。疑わしい場合は、使用を中止してください。製品または部品に欠陥があると思われる場合、または欠陥があるわかっていている場合は、使用を中止してください。できるだけ早く当社カスタマーサポートまたは最寄りの販売店にご連絡ください。

**注意 指を挟む危険性:**

- シート構成部品の組み立てや位置調整の際に、指を挟まないように注意してください。
- 介助者は、固定されていない可動接続部分や支点部分には触れないで下さい。

**警告 指が抜けない危険性:**

- 操作者や利用者の指がシートとフレームの隙間に挟まれないように注意してください。

**警告 利用者の安全性:**

- お子様を製品に座らせる前に、製品を療法を施す方向に調整し、安定性を確認してください。
- お子様を製品への移乗させる際は、適切な機器と人員で行ってください。
- お子様を移乗させたらすぐにサポートストラップで固定すること。リクライニングを調整する際は、シートとフレーム/湯船の間に巻き込まれる可能性のある不随意運動に注意する必要があります。スブラッ

シーに座らせている間、お子様を絶対に放置しないでください。

- 利用者転倒の危険性 - 体を洗っている最中にベルトを緩める必要がある場合、子どもが滑り落ちたり、体幹のコントロールができないために前方に倒れたりする可能性があります。
- 非常に深い浴槽でリクライニング製品を使用した場合、溺水する危険があります。
- 利用者が、使用中に何らかの苦痛を示した場合は、安全に可能な限り速やかに製品から離すこと。

**注意 洗浄:**

- 汚れの蓄積を防ぐため、定期的に清掃してください。蓄積した汚れは、シートモールドイングの磨耗を早め、フレームの腐食を促進します。研磨剤の入っていない家庭用洗剤と湿らせた布のみ使用してください。

**注意 電動洗浄機/ホース:**

- フレーム構成部品にホースまたは電動洗浄機は使用しないでください。フレームは流水に対して密閉されていないため、水の浸入によって損傷する可能性があります。

### 注意 保管:

- 本製品は、裸火、たばこ、電気やガスヒーターも含めた熱源には近づかないでください。

### 注意 使用開始時:

- スプラッシーを保管場所から出して使用する際は、まず周囲温度に馴染ませてください。

### 注意 廃棄:

- スプラッシーは、地域の廃棄物処理場において、正しいリサイクル区分に合わせて廃棄してください。

---

## セクション 04:保証条件

スプラッシーの保証は、製品が意図された使用方法に従い、製造者の全仕様に従って使用された場合にのみ適用されます。この James Leckey Design Ltd.社製製品には、1年間の保証が付いています。

保証、修理、交換のために商品を返品できるのは、商品受領後12ヶ月までとします。いかなる場合においても、返品される商品が、適切に梱包されていることを確認することは、お客様の責任となります。可能であれば製品が届いた時の箱を使用しご返送ください。

## セクション 05: 安全に関する情報

1. ご使用前に必ずこの取扱説明書を最後までお読みください。
2. お子様を1人で本製品に放置しないでください。
3. ビーチでスプラッシーを使用する場合は、海の近くでお子様を放置しないでください。
4. 使用前に、スプラッシーのすべての構成部品が使用説明書に従って確実に組み立てられていることを確認してください。スプラッシーは常にフロアシッターベースユニットに取り付けられ、しっかりとした固い静止面に置かれている必要があります。スプラッシーは傾斜面では絶対に使用しないでください。
5. スプラッシーの最大使用体重は30kgです。**決してこれを超えてはいけません。**
6. スプラッシーには、小さなお子様には窒息の危険がある部品が含まれています。使用前に、トグルやストラップを含め、すべての部品がしっかりと固定されていることを確認してください。
7. 製品をを改造したり、Firefly が承認した構成部品以外のものをスプラッシーに使用したりしないでください。お子様を危険にさらすことになり、保証が無効になる場合もあります。
8. 土や砂、草、小さな部品があるような環境でスプラッシーを使用する場合、詰まりを防ぐため、使用後は必ずフロアシッターとシートの接続部分を掃除してください。フロアシッターとシートの再接続については、セクション 11.2.6を参照してください。
9. 使用後はよく乾かしてから大切に保管してください。スプラッシーは、裸火、たばこ、電気やガスヒーターも含めた熱源には近づかないでください。
10. 本取扱説明書のセクション07に従って、定期的に製品を清掃してください。
11. 製品が良好な状態にあるか**定期的**にメンテナンスしてください。スプラッシーのいずれかの部品に欠陥がある場合は使用しないでください。
12. スプラッシーまたはフロアシッターベースユニットの安全な使用について**疑問**がある場合、または部品が故障した場合は、直ちに使用中止し、販売代理店にご連絡ください。
13. スプラッシーで提供された販売促進用アイテムは、保護者なしでは使用しないでください。



これらの指示に従わない場合、あなたやお子様が危険にさらされる可能性があります。

## セクション 06:注意事項および禁忌

### 事前に注意が必要な症状

- 脊柱側弯症や後弯症などの可動しない脊柱変形
- 重度の筋肉拘縮
- 股関節脱臼を含む重度の筋肉または骨格の非対称性
- 進行性の筋力低下状態
- 骨折の危険性が高い、または最近骨折したことがある
- 圧に関係する負傷または褥瘡（床ずれ）の危険性が高い
- 力強く、コントロールできない動きのパターン
- 発作のコントロールが不十分
- 経皮内視鏡的胃瘻造設術に依存している
- 呼吸器や心血管系の機能低下など、医学的に不安定な状態
- 酸素ボンベなど、第三者の生命維持装置に頼っている
- 重大な学習障害および/または行動上の問題

### 禁忌事項

入浴装置に関する禁忌はありません。使用説明書には、すべての製品について、使用中または水と接触しているときに、小児や若年者が意図せずに装置の中に放置されないようにすることが示されています。

すべての注意事項および禁忌事項は、保護者または処方する臨床医の判断によります。



## セクション 07:洗淨とお手入れ

### メンテナンス方法

- スブラッシーを洗淨する際は、ぬるま湯と研磨剤の入っていない洗剤のみを使用することをお勧めします。有機溶剤やドライクリーニング液は絶対に使用しないでください。
- スブラッシーのフォーム製構成部品を洗濯機で洗ったり、スチームで洗ったりしないでください。形が崩れたり、ゆがんだりする場合があります。
- 入浴中、処方された薬用ローションを浴槽のお湯に入れることは、スブラッシーの素材を分解する一因となる可能性があるため、お控えください。
- フロアシッターを取り付ける前に、浴槽表面の残留物や汚れを拭き取り、ゴム製の吸盤カップ（脚）がバスタブにしっかりと密着することを確認してください。
- フロアシッターとシートの接続部分に入り込んだ砂や土、草などの小さな粒子を取り除くには、その部分を軽く叩くと粒子が落ちやすくなります。接続部の内側に粒子が溜まっていないことを確認するため、十分にすすいでください。フロアシッターの頑固な詰まりには、ラッチを親指で押すことで微粒子を取り除くことができます。
- バスシートが塩水に触れた場合は、新鮮なきれいな水ですべての部分をよく洗い流してください。

### 5 点止めベルト

スブラッシー5点止めベルトは取り外して石鹼水で洗うことができます。

### フロアシッター ベースユニット

1. 使用後は必ず、フロアシッター ベースユニットの底面を清掃し、浴槽の底面にしっかりと固定できるようにしてください。
2. 日常的な洗淨には石鹼と水を使用できます。
3. フロアシッター ベースユニットは、溶剤を使用して掃除しないでください。

### スブラッシーフォーム シートベース、バックレスト、サポート部品

1. 日常的な洗淨には石鹼と水を使用できます。
2. EVAフォームカバーは定期的に取り外して洗うことができ、残留物や汚れの蓄積を防ぐことができます。

**スプラッシーのEVAフォームカバーは取り外して、数ヶ月ごとに洗うことができます。**

1. EVAカバーは8つのフックで取り付けられています。シート裏に2つ、シートベースに6つあります。
2. すべてのフックを手で外します。  
(工具は使いません)
3. 石鹼水で洗います。
4. 再度取り付ける前に、カバーが完全に乾いていることを確認してください。
5. カバーを元に戻す際は、すべてのフックがかみ合っていることを確認してください。

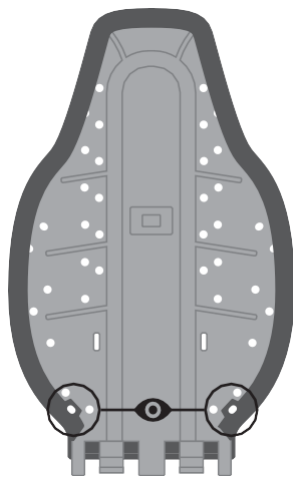

フックの位置

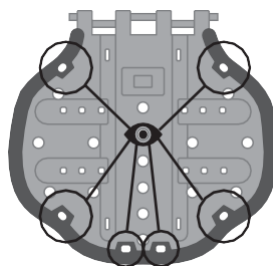

スプラッシーを浴室以外の環境で使用する場合、(ビーチや庭など) 使用後は必ず水洗いし、動作機構に影響を及ぼす可能性のある粒子や障害物がないようにすることが重要です。フロアシッターとシートの再接続については、セクション 11.2.6を参照してください。

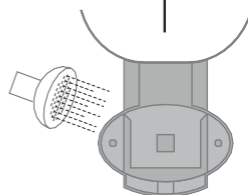
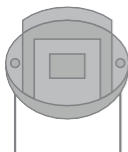
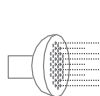
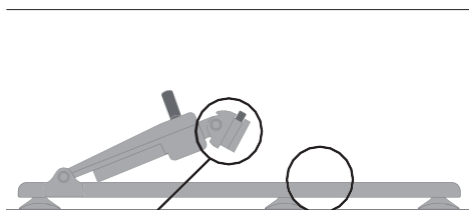

## セクション 08: 製品点検とサービス

製品の安全性を確保するため、使用前にスプラッシーの様々な点検を行うことをお勧めします。

推奨される確認事項については  
下記に記します:

1. 本取扱説明書のセクション11に記載されているように、スプラッシー バックレストとシートベースがしっかりと取り付けられていることを確認してください。
2. お子様をお風呂に入れる前に、スプラッシーが**ベースユニットに正しく固定されていることを確認し**、お風呂の中でも安定していることを確認してください。
3. 5点止めベルトとバンパーサポートが、トグル固定具を使ってスプラッシーに**しっかりと固定されていることを確認**してください。
4. 5点止めベルトとバンパーサポートに**摩耗や損傷の兆候がないか**点検してください。
5. バックルやトグルに亀裂や損傷がないか確認してください。
6. スプラッシーとフロアシッターのタッチと接続部に汚れやゴミがなく、摩耗や破損の兆候がないことを確認してください。



Firefly製品の安全な使用について疑わしい点がある場合、または部品に不具合が生じた場合は、製品の使用を中止し、速やかに弊社カスタマーサポートまでご連絡ください。

## セクション 09: 重要な指針

スブラッシーがバスタブにしっかりと固定されていることを確認すること。自分で少し移乗の動作ができるお子様や、抱きかかえられてお風呂に入るお子様の場合は、バックレストを中間のリクライニング位置にリクライニングさせます。セクション11.6 をご参照ください。

リフトで吊り上げられて入浴するお子様の場合は、フルリクライニングにします。スブラッシーへの移乗が簡単になるはずですが、

お子様をシートに座らせる前に、5 点止めベルトとバンパーサポートをスブラッシーに取り付けておくことをお勧めします。しかし必要であれば、お子さんがお風呂に入ってから調整することもできます。バスシートの調整中は、お子様を注意深く見守ってください。風呂に入れたり出したりする際にお子様を持ち上げるのは、あなたの腰を痛める可能性のある動作です。

お子様の安全な持ち上げ方（マニュアルハンドリングテクニック）について、セラピストにアドバイスを求めることをお勧めします。

## セクション 10: Firefly 製品の再使用

製品を再利用する前に、以下のいずれかの方法で消毒することを推奨します：

**注意：消毒・殺菌の前に、必ず最初に製品を洗浄し、蓄積した汚れを取り除いてください。**

1. 可能であれば、消毒剤で製品表面を完全に覆う自動「フロッガー」消毒システムの使用をお勧めします。選択したシステムのメーカーの説明書を使用前に参照し、正確に従ってください、
2. 自動消毒システムを使用できない場合は、すべての製品表面を消毒用ウェットティッシュ、または消毒液を柔らかい布に含ませて拭き取ります。70% IPA、70%アルコール、希釈漂白剤などが適しています。選択した製品のメーカーの説明書を使用前に参照し、正確に従うこと。本製品のシート張り地および布地は、本取扱説明書のセクション07「洗浄とお手入れ」に従って、十分に洗浄してください。

製品と一緒にこの取扱説明書のコピーを必ず保管してください。Firefly製品の安全な使用について疑わしい点がある場合、または部品に不具合が生じた場合は、製品の使用を中止し、速やかに弊社カスタマーサポートまでご連絡ください。

## セクション 11: 使用上の注意

### 11.1 スプラッシーの部品



スプラッシーダックは、  
大人の直接の監視下  
で使用してください。

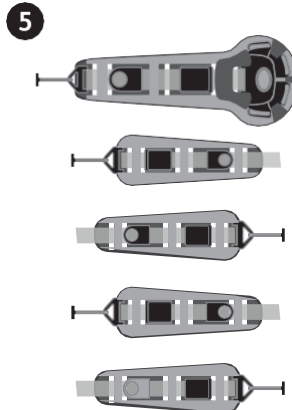
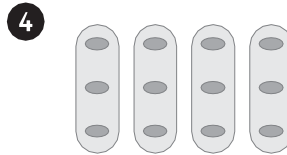
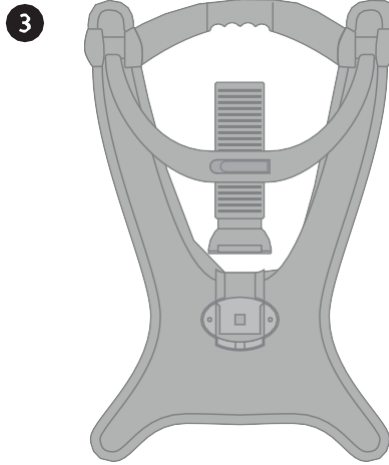
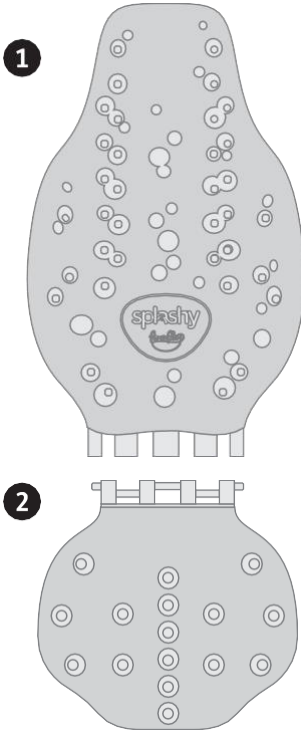

スプラッシーは以下のパーツと  
一緒に届きます:

- 1 1xバックレスト
- 2 1x シートベース
- 3 1xフロアシッターベースユニット
- 4 4xバンパーサポート
- 5 1x脚の付け根用股ベルト &  
4x ハーネスベルト

## 11.2 スプラッシーの組立て

- ハーネスとバンパーサポートが正しく装着されているか確認するため、薄着でお子様をスプラッシーに乗せて「予行演習」されることを強くお勧めします。
- フロアシッターを浴槽に入れる前に、浴槽が清潔で、残留物がないことを確認してください。
- 必ずお風呂に水を入れる前に、スプラッシーを組み立ててください。スプラッシーの破損を防ぐため、お湯と水を混ぜて入れることをお勧めします。
- スプラッシーのリクライニングアームの位置についてはセクション11.6をご参照ください。

### 11.2.1 フロアシッターの設置

フロアシッターは、常にしっかりとした固い静止面の上に置いてください。フロアシッターを使用する面に置くときは、すべてのゴム製の吸盤が面に接触していることが重要です。

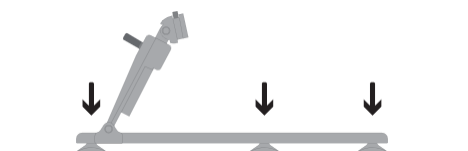

ゴム製の吸盤カップ（脚）は、曲線を描く浴槽に合わせられます。必要な調整に応じて、吸盤を時計回りまたは反時計回りに回転させ調整します。

吸盤カップ（脚）は、浴槽の幅に合わせて、フロアシッターの幅の狭い部分に移動させることができます。吸盤が対照的になっているか確認してください。4つか6つの吸盤が安定します。

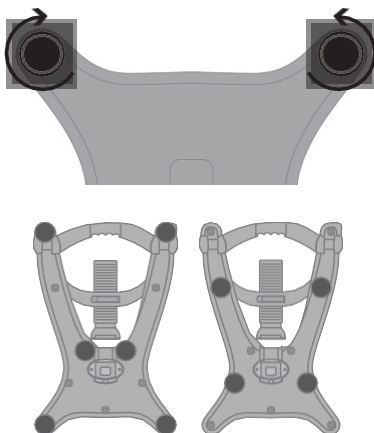

続く →

## 11.2.1 フロアシッター の設置

フロアシッターを設置したら、リクライニングアームが最も高い位置にセットされていることを確認してください。

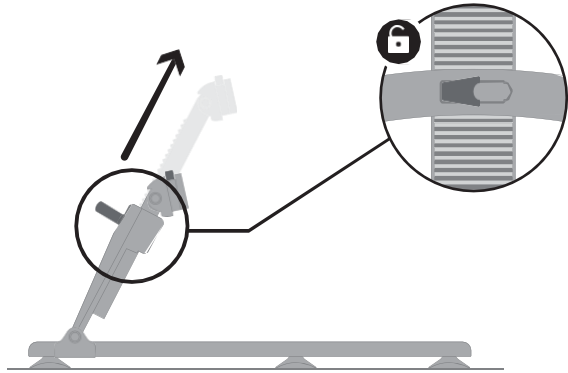

## 11.2.2 スプラッシーシート の組立て

1

スプラッシーをフロアシッターに取り付ける前に、バックレストとシートベースを組み立てる必要があります。

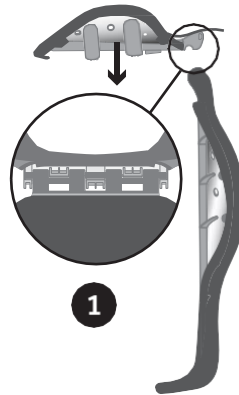

2

スプラッシーのバックレストの溝を上にして垂直に立てます。もう一方の手でシートベースをバックレストの溝にはめ込みます。

シートベースを反対方向に反転させ、接続部をロックします。シートベースを反対方向に反転させ、接続部をロックします。接続したら、ヒンジのフォームフラップをフォームバックレストカバーの下に差し込みます。

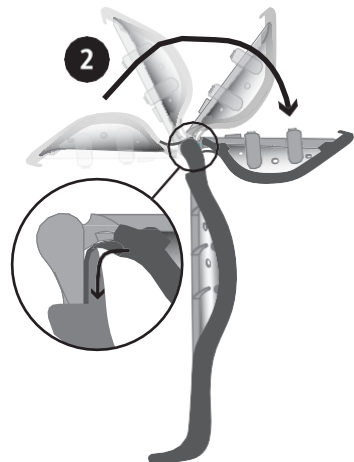

## 11.2.3 ハーネスと バンパーの 取り付けと設定

- 1 スプラッシーのシートベースとバックレストにサポートベルトとバンパーを取り付けるには、該当するトグルを穴に通してください。
- 2 シートの下にあるトグルを横に回して固定します。

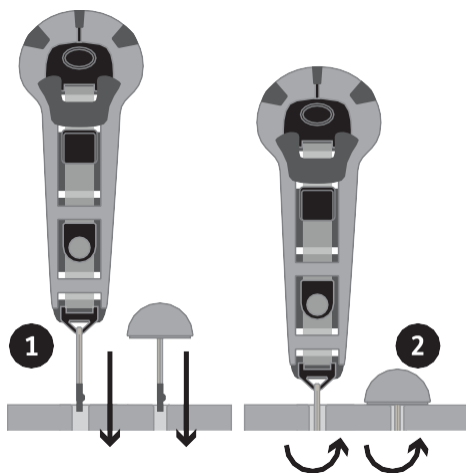

ショルダーストラップとラテラルストラップを  
接続するには、この図に従ってください。

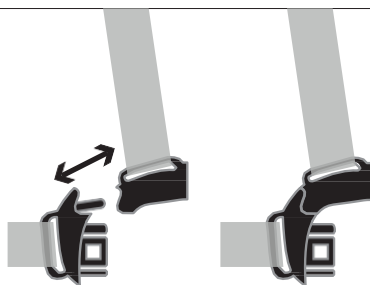

ストラップをスプラッシーの正しい側に取り付けると、バックルは画像のようになります。

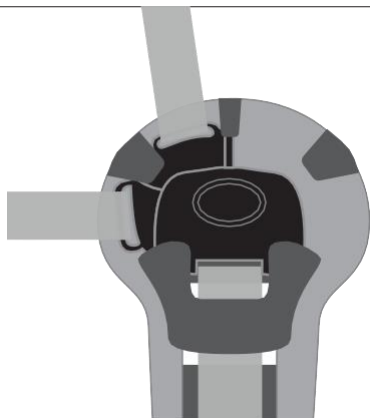



## 11.2.4 5点止めベルトの調整方法

- 1 股ベルトのトグルをスプラッシュシートベースに差し込みます。
- 2 左側のショルダーストラップのトグルを、お子様に合った高さの穴に通します。
- 3 左側のラテラルストラップのトグルを、バックレストのサイドパネルの穴に差し込みます。
- 4 右側のショルダーストラップとラテラルストラップも同様にいきます。
- 5 すべてのストラップがしっかりと固定されたら、バックルを使ってすべてのストラップをつなぎ、5点止めベルトを作ります。
- 6 ストラップはアジャスターを解除することで完全に調整でき、必要に応じてストラップをきつしたり緩くしたりできます。ストラップを調整したら、アジャスターが閉じていることを確認してください。

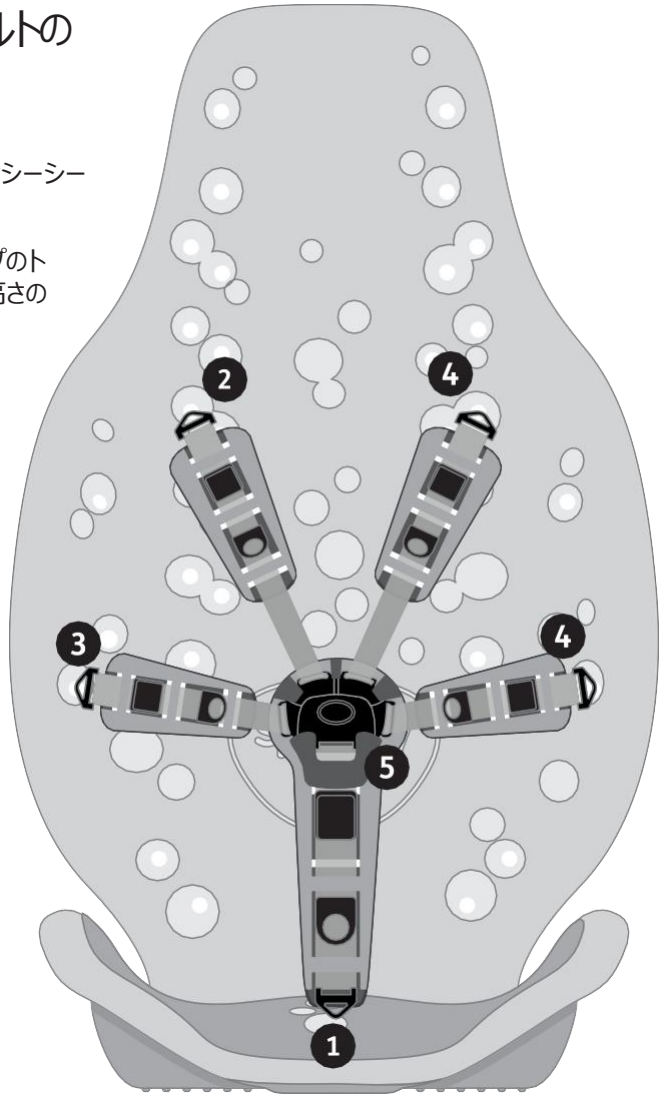

**ポイント** - 調整が終わったら、ストラップの残りの部分をハーネスのフォーム部分に通し、整えます。

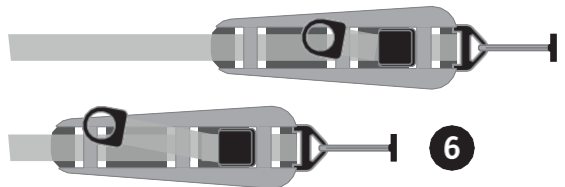

## 11.2.5 3点止めベルトの調整方法

- 1 左側のラテラルストラップのトグルを、バックレストのサイドパネルの穴に差し込みます。
- 2 右側のストラップも同じ手順を繰り返します。
- 3 すべてのストラップがしっかりと固定されたら、バックルを使ってすべてのストラップをつなぎ、3点止めベルトを作ります。

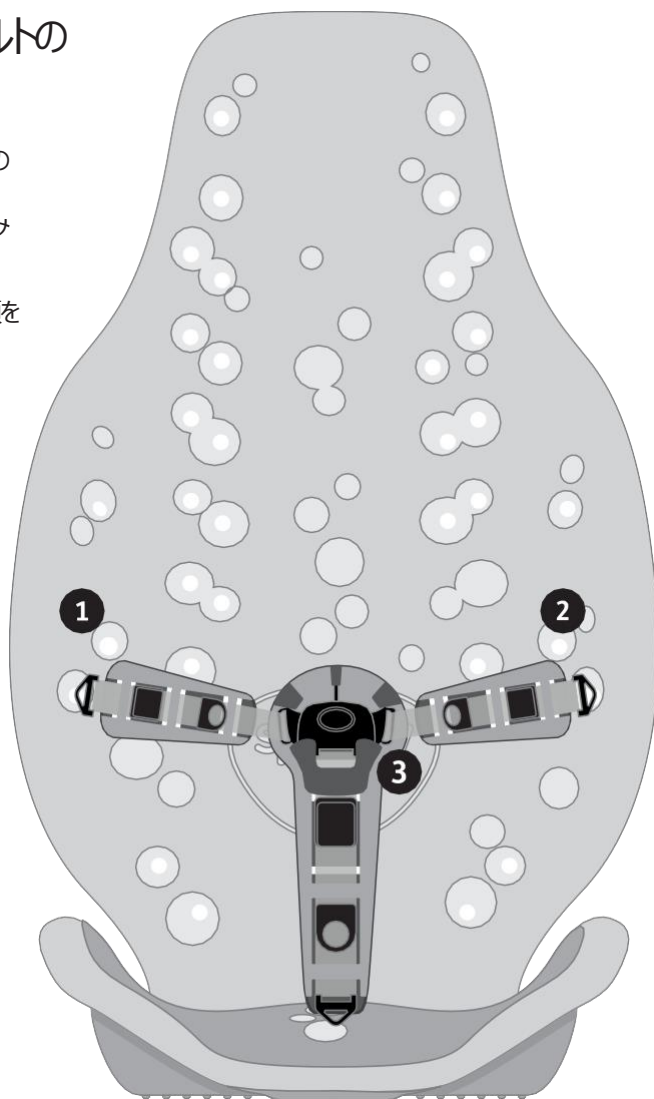

お子様をバスシートに座らせたまま、5点式ベルトから3点式ベルトに変更しないでください。

## 11.2.6 スプラッシーシート をフロアシッターに 取り付ける

- 1 シートベースが平らな状態でスプラッシーをフロアシッターに降ろします。
- 2 シートベースがフロアシッターの中心にあることを確認し、シートベースがロック溝にスライドするようにシートベースを前方に移動させます。
- 3 シートベースがフロアシッターにロックされると、カチッと音がしてロックがかかったことを示します。



シートベースとバックレストの両方をフロアシッターに固定する際、カチッと音がするか確認してください。

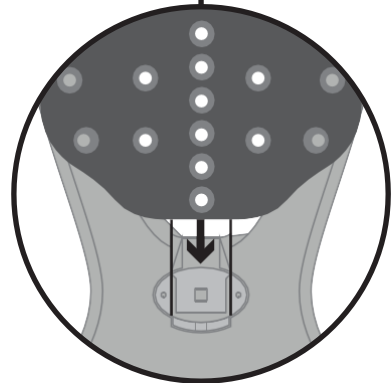

リクライニングアームをバックレストに取り付ける前に、リクライニングアームが最も高く設定されていることを確認してください。

片方の手でスプラッシーを持ち、もう片方の手で矢印のプッシュボタンを押して、接続部分をバックレストにはめ込みます。

正しく取り付けられると、カチッと音がします。

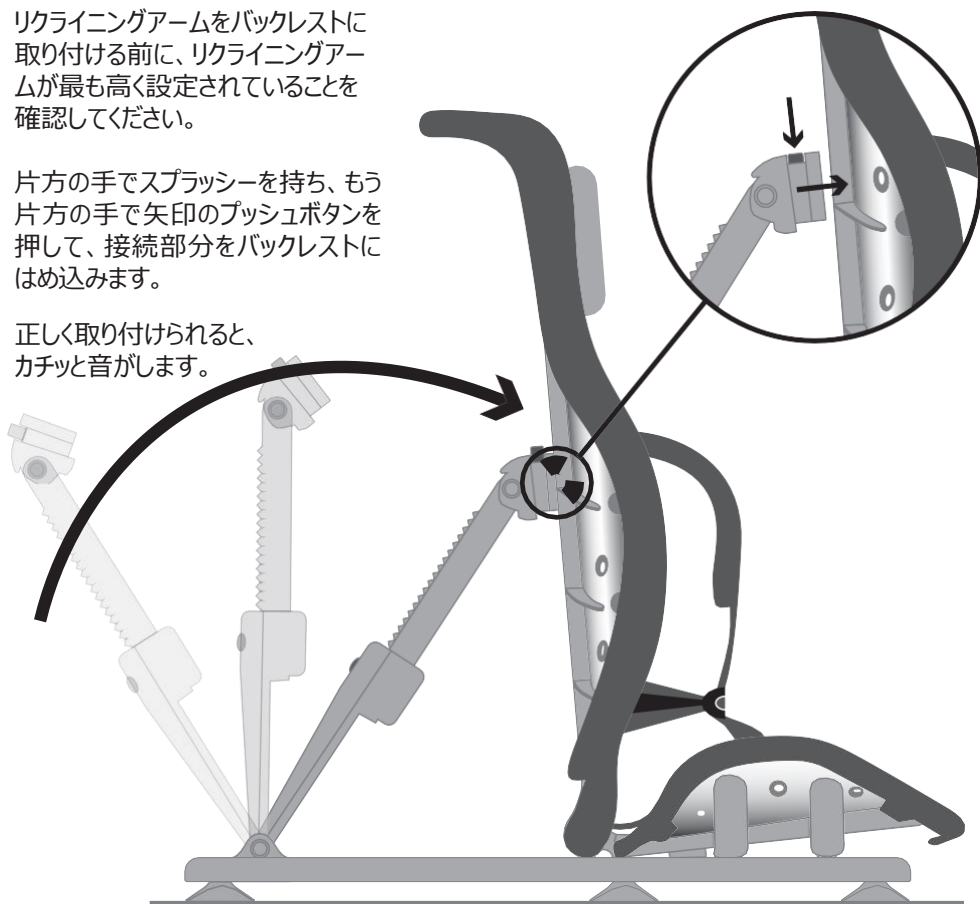

この画像は、バスシートが完全に組み立てられた状態を示しています。

これがお子様をスプラッシーに座らせても大丈夫な状態です。

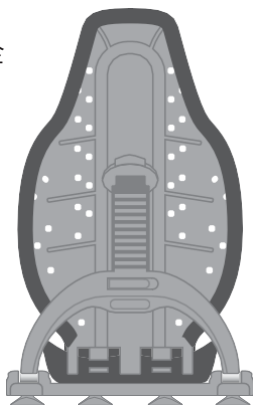

## 11.3 バンパーサポート

ベルトを使ってお子様をスプラッシーに安全に固定したら、バンパーを取り付けてさらにサポートします。

この絵ではバンパーをヘッドサポートとして使用していますが、脚の間、滑り止めサポート、レッグガイドとして使用することもできます。

お子様がスプラッシーでさらにサポートが必要だと感じたら、Fireflyのウェブサイトのアクセサリセクションから追加のバンパーを購入することができます。

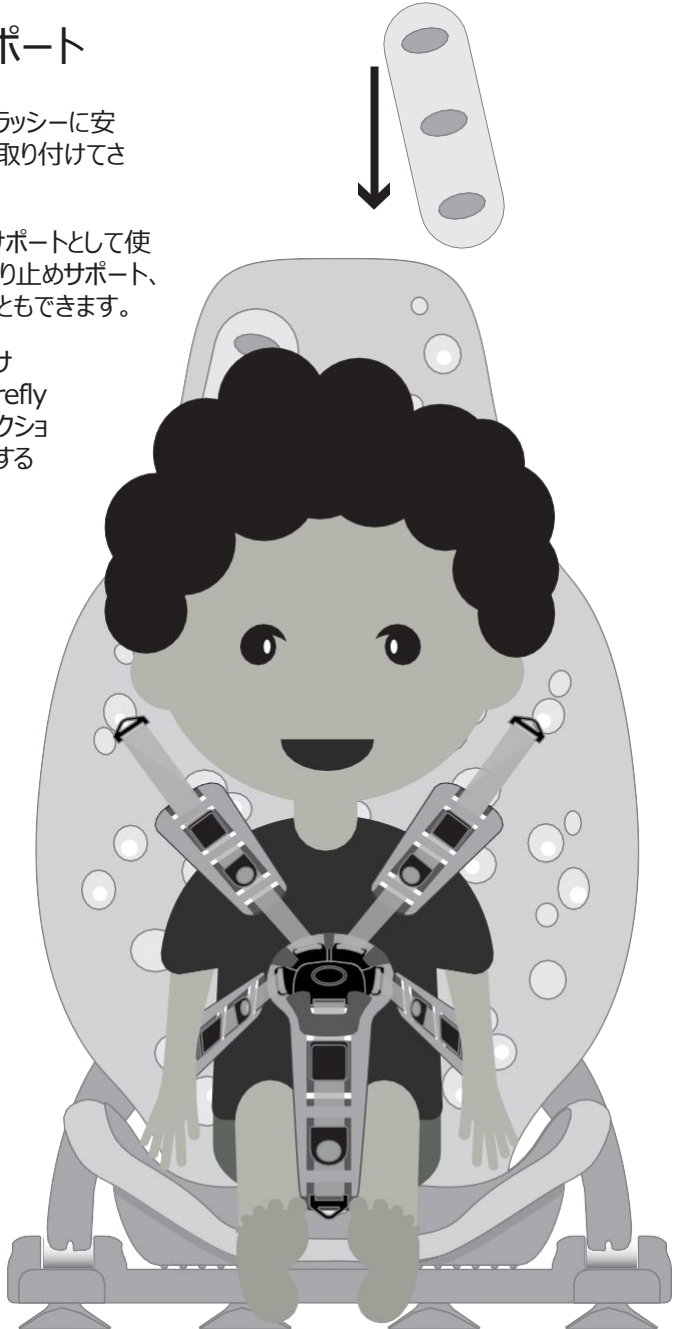

## 11.3.1 様々な箇所を サポートする バンパーの調整

バンパーは次のように使用できます:

**1. ヘッドサポート** – 頭の左右にバンパーを置く

---

**2. 首サポート** – うなじ部分にバンパーを横向きに置く

---

**3. ポメル** – 脚の間にバンパーを置く (脚の交差防止)

---

**4. レッグガイド** – 脚の左右にバンパーを置く (バスシートの横から落ちないように)

---

**5. ずれ防止** – バスシート底面お尻の前部分にバンパーを横向きに置く。股ベルトの前にバンパーをつけると、スプラッシーに座りやすくなるお子様もいます。

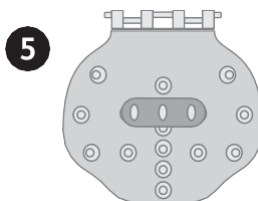
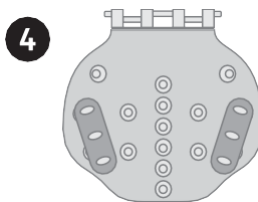
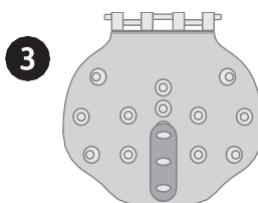
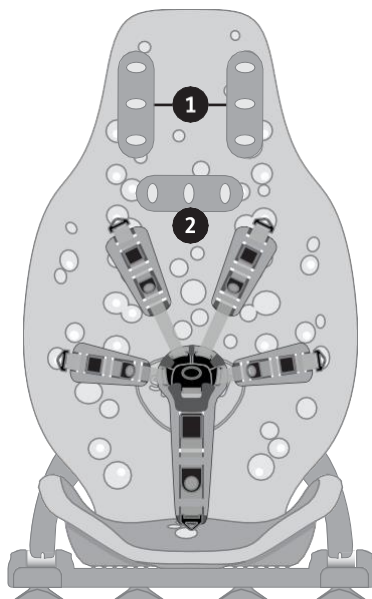

## 11.4 体を洗う時の ベルト調整

ショルダーストラップを取り外して  
4点止めベルトにすることで、体  
を洗いやすくなります。

ショルダーストラップを外すには、  
バックレストの裏側にあるトグルを  
外します。



ラテラルストラップを取り外して  
4点止めベルトにすることで、  
下半身を洗うときのアクセスが  
向上します。

ラテラルストラップを外すには、  
バックレストの裏側にあるトグル  
を外します。

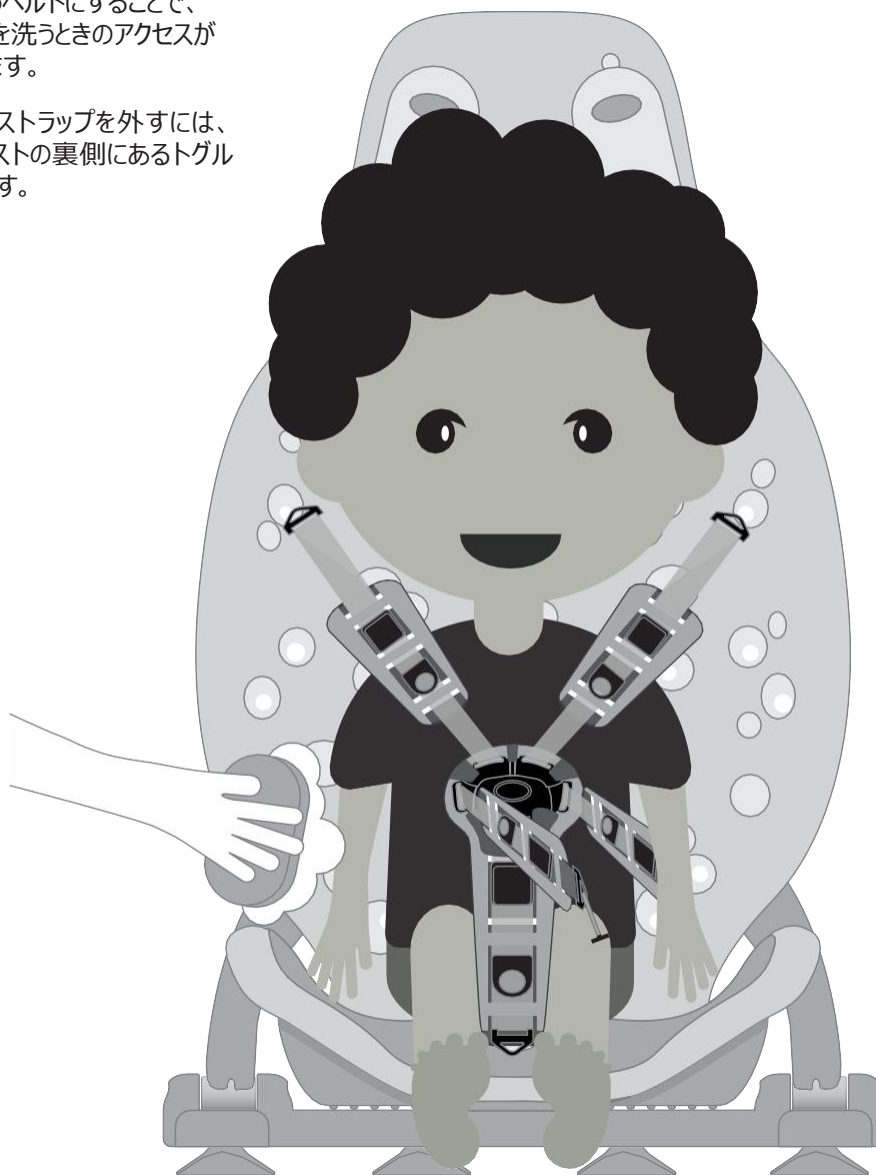



## 11.5 ラテラルストラップと ショルダーストラップを 短くする

小柄なお子様に合わせて、サイドサポートとショルダーサポートのサイズを小さくすることもできます。

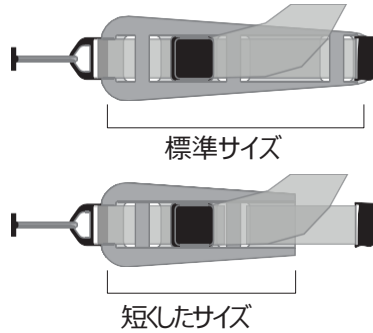

**1** スプラッシーがお手元に届きましたら、ストラップは図のようになっています。ストラップを小さく調整するには、以下の手順に従ってください。

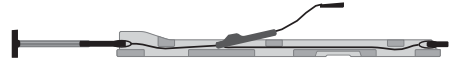

**2** 図で示されている通りにストラップをフォームから外します。

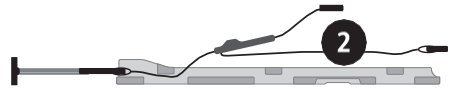

**3** フォームの薄い方の端を後ろに折り、開口部が一直線になるようにします。

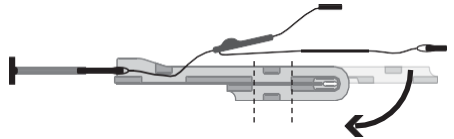

**4** ストラップを二重にしたフォームの最初の開口部に通します。

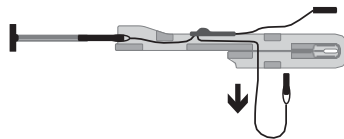

**5** 完全に引き抜いたら、2つ目の開口部から上に送り込み、引っ張って締めます。

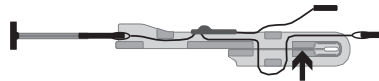

## 11.5.1 股ベルトを短くする

スプラッシーを使用する小柄なお子様に合わせて、股ストラップを小さくすることもできます。

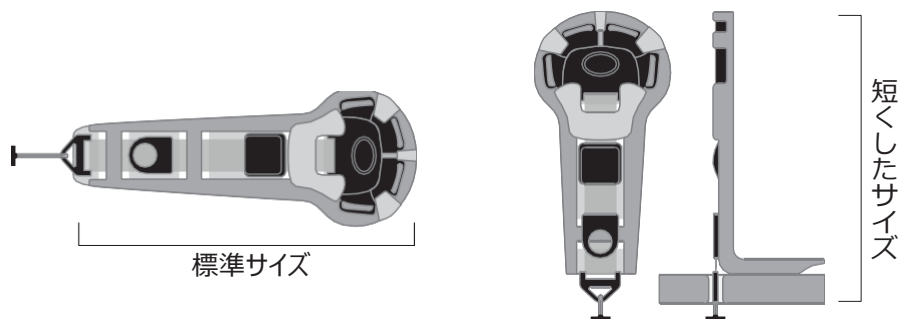

- 1 納品時には、股ベルトは図のようになっています。ストラップを小さく調整するには、以下の手順に従ってください。
- 2 図で示されている通りにストラップをフォームから外します。
- 3 フォームの薄い方の端を後ろに折り、開口部が一直線になるようにします。

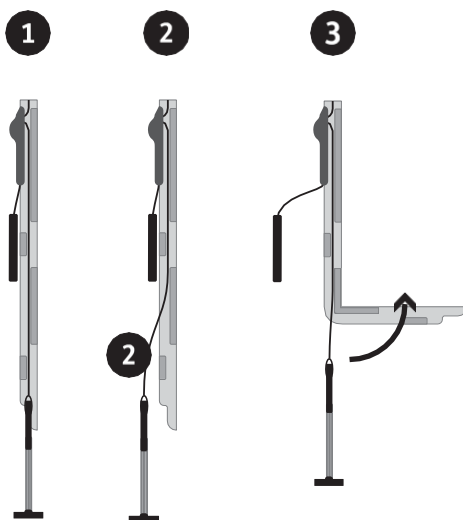

## 11.6 推奨リクライニング ポジション

**アップライト ポジション (まっすぐ)** - 座位が保てるお子様で体幹のコントロールが良好であれば、まっすぐ座れるかもしれません。



**中間リクライニング ポジション** - お子様を手で抱っこしてバスシートに乗せる際は、スプラッシーを中間リクライニングポジションにすることを勧めます。



**フルリクライニング ポジション** - お子様をリフトで吊るしてバスシートに乗せる際は、移乗を容易にするため、スプラッシーをフルリクライニングにすることを勧めます。

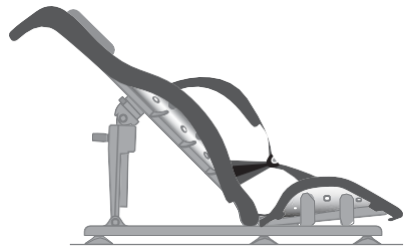

## 11.6.1 スプラッシーの リクライニング機能を使う

お子様を完全にサポートできたら、スプラッシーのリクライニング機能を使用することができます。

リクライニングの角度を変えるときは注意してください。お子様が不安にならないように、この動きをできるだけスムーズに行うようにしてください。

スプラッシーをより直立した状態にするには、片方の手をバックレストの上部にあるスプラッシーのハンドル **A** に添えて支え、もう片方の手をフロアシッターのリクライニングアームにある緑色のクリップに添えてください。 **B**



クリップを外し、お子様に適した直立姿勢にしてください。 **A**

クリップをフロアシッターに固定します。完全にかみ合うと、カチッと音がします。

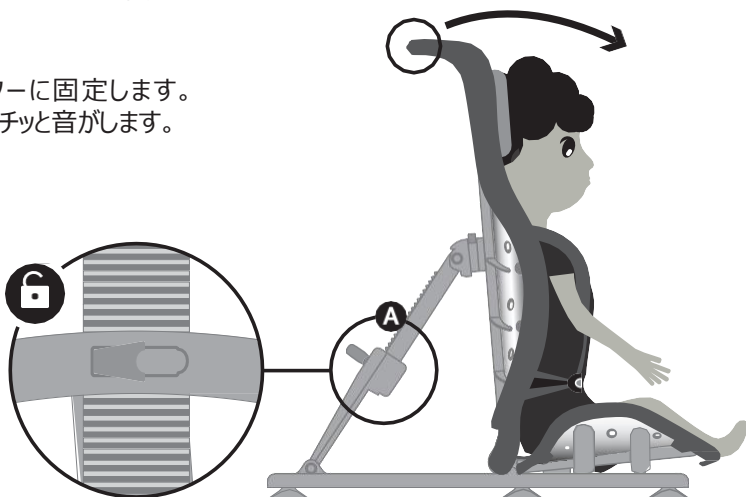

## 11.7 使用後スプラッシーを風呂から取り出し解体する

接続部に負担がかかる可能性があるため、シートベースとフロアシッターを取り外す前に、スプラッシーを浴槽から取り外さないでください。

まずベルトを外しお子様をスプラッシーから降ろしてから、お風呂の水を抜きます。



安全に行う方法について  
セクション 9 をご参照ください。

スプラッシーをフロアシッターから取り外すには、リクライニングアームの緑色のボタンを押し、バックレストを前方に引っぱります。

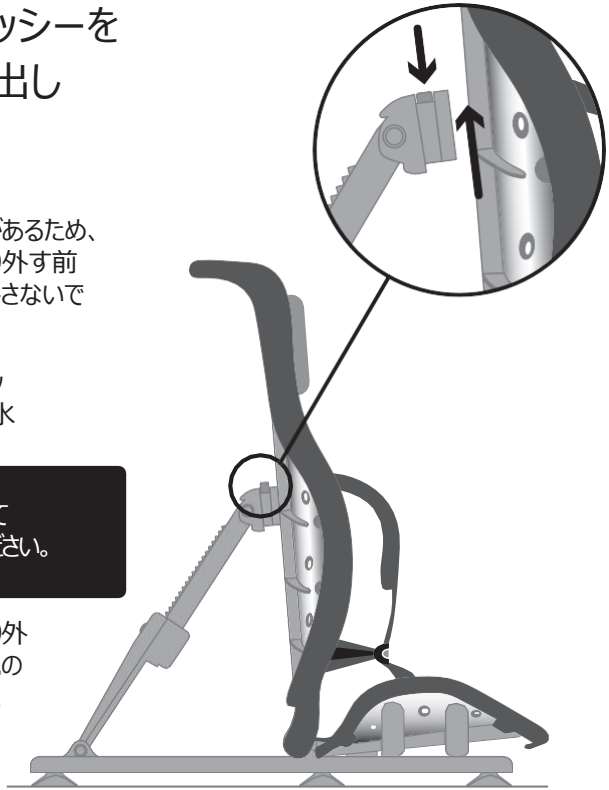

シートベースを外すには、緑色のプラスチックのタブ **A** を引っ張って後方にスライドさせ、スプラッシーをフロアシッターから持ち上げます。**B**

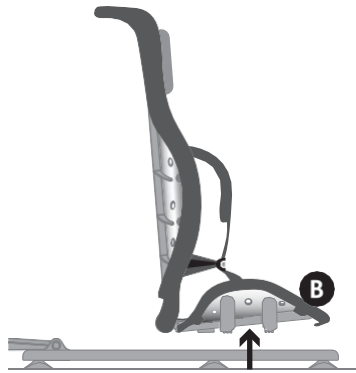
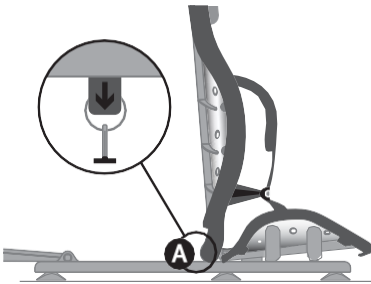

接続部に負担がかかる可能性があるため、フレームを浴槽から無理に引き出さないようにしてください。

フロアシッターを浴槽から取り外すには、ゴム製の吸盤カップ（脚）の下に手をそっと滑り込ませると外れます。

**(工具は使用しないでください)**

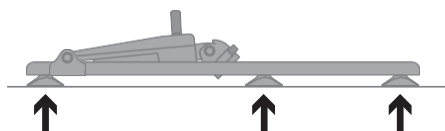

スプラッシーを横に置き、シートベースをバックレスト側に曲げ、ヒンジ構造を解除して、シートベースをバックレストから外してください。

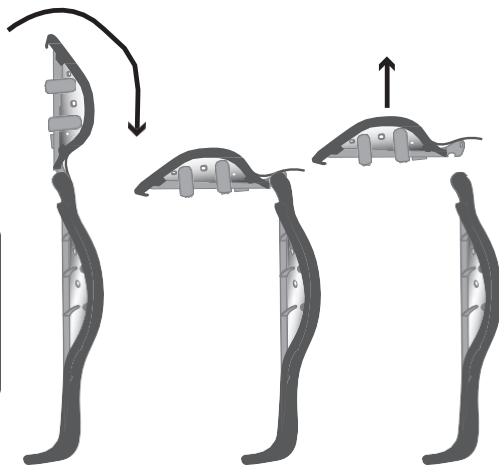

これらの指示に従わない場合、保証が無効になることがあります。

## 11.8 水抜きと乾燥

水を切って保管する前に、必ず  
スブラッシーを拭くか洗い流してく  
ださい。

フロアシッターは、拭いて乾かせます。  
(詳細はセクション07を参照)

乾かすためには、セクション11.7の最後の  
課程を省略し、以下の例のようにシート  
ベース、バックレスト、フロアシッターを一体  
としておく方が簡単かもしれません。



使用しないときは、リクライニング  
アームを一番低い位置までスラ  
イドさせ、下記のステップ②のよ  
うに平らにしてください。

リクライニングアームの緑色  
のボタンを押し、バックレス  
トを前方に引っばってから、  
シートを外します。



矢印のようにリクライ  
ニングアームを前方  
に倒します。

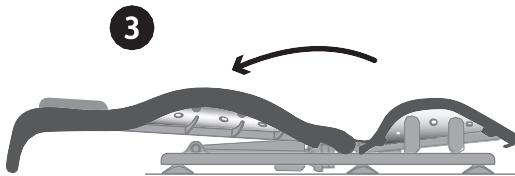

図のように、バックレストをフロアシッ  
ターの上に倒します。

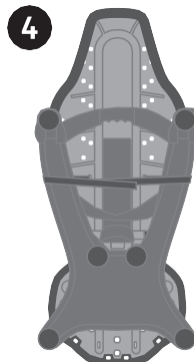

ベルクロストラップ  
を使用して、フロ  
アシッターがスブ  
ラッシーシートに  
対して平らになる  
ようにします。

## 11.9: フロアシッター 屋外用の脚

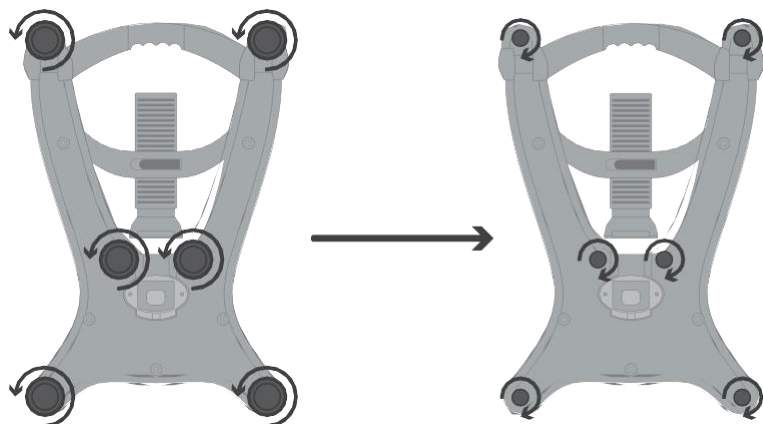

**1** フロアシッターから6個の吸盤カップ（脚）を取り外します。

**2** 屋外用の脚を時計回りにねじ込みます。

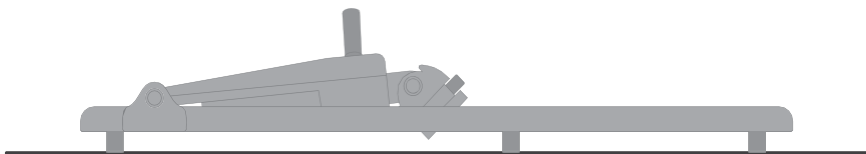

**3** すべての屋外用の脚がはまっていて、床が平らになっていることを確認します。



お風呂やシャワーの中で屋外用の脚を使用しないこと。  
フロアシッター純正の吸盤カップ（脚）をご使用ください。



## セクション 12: サイズ情報

スプラッシー 技術的仕様	
シート バックレスト高	610mm
シート バックレスト幅	385mm
シート ベース奥行	300mm
シート ベース幅	350mm
フロアシッター幅	420mm
フロアシッター高さ	630mm
耐荷重	30kg
年齢 (目安)	1～8 歳

## セクション 13:記号一覧表

記号	意味
	医療機器
	使用上の注意を読む
	CE マーク
	警告
	製造業者
	製品コード
	シリアルナンバー
	耐荷重
	製造日
	ラテックス不使用
	一意の機器識別





Fireflyfriends Ltd  
19c Ballinderry Road  
Lisburn BT28 2SA  
Northern Ireland

T: (+44) 28 9267 8879  
E: [hello@fireflyfriends.com](mailto:hello@fireflyfriends.com)

## サンライズ メディカル ジャパン 株式会社

〒349-1145  
埼玉県加須市間口456番地1

電話 : 0480-31-6480  
お問い合わせ : [info@sunrisemedical.jp](mailto:info@sunrisemedical.jp)

[fireflyfriends.com](http://fireflyfriends.com)

