

Q700-UP M

avec SEDEO® PRO ADVANCED™



BON DE COMMANDE

L'illustration peut diverger de l'exécution réelle du produit. Sous réserve d'erreurs, de fautes d'impression et de modifications. À tout moment, il est possible de demander une liste de prix actuelle.

Adresse de facturation ou n° du client			Adresse de livraison	
			correspond à l'adresse de facturation	
N° client			N° client	
Nom			Nom	
Rue			Rue	
NPA/Lieu			NPA/Lieu	
E-mail			E-mail	
Tél.			Tél.	
Informations relatives à la commande			Poids de l'utilisateur	
Commande	Devis	B4M (construit pour moi)	Charge utile max. : 120 kg	
Commission			Poids de l'utilisateur	kg
N° art.	2320070M-000			
Position tarifaire	60.122.018			
Dernière mise à jour : 10.04.2024, prix valables jusqu'à nouvel avis				

Prix de base **CHF 20'320**

Prix hors TVA / prix de vente recommandé

Dimensions du client

a) Hauteur de la tête	mm
b) Hauteur de l'épaule	mm
c) Hauteur axillaire	mm
d) Hauteur de la coude	mm
e) Hauteur de la hanche	mm
f) Largeur des épaules	mm
g) Largeur du tronc	mm
i) Largeur de la taille	mm
j) Longueur des cuisses	mm
m) Longueur des plantes de pieds	mm
n) Longueur de jambe	mm
o) Largeur d'assise	mm

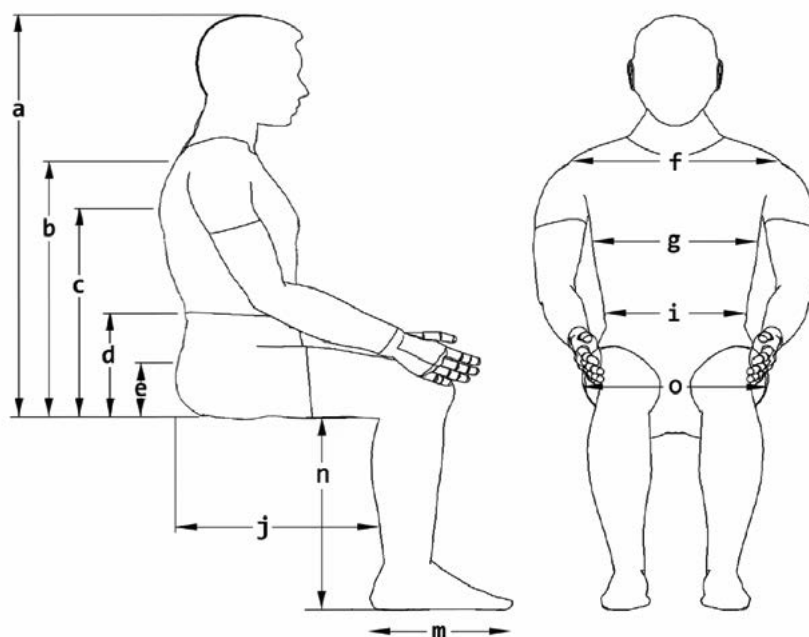



Données techniques – système d'assise

Amarrage Dahl disponible pour Q700-UP M (poids usager max. 136 kg)		Type de siège	SEDEO PRO ADVANCED UP
Poids minimal fauteuil	sans batteries 152 kg	Dimensions d'assise	larg. 380 - 560 mm, profond. 400 - 540 mm
	avec batteries 198 kg	Hauteurs d'assise	450 - 480 mm
Modules d'assise	élévation électrique (200 mm), inclinaison électrique 0 - 22° / réglage électrique de l'angle de dossier (90 - 175°) avec adaptation en longueur biomécanique 180 mm, repose-pieds électrique central		

Données techniques – base motrice centrales

Poids max. utilisateur	120 kg	Roues motrices	14", noir, Non-Marking
Largeur base	minimum 622 mm	Roues directrices	avant et arrière 6" bandage plein, noir, Non-Marking
Boîtier de commande	R-Net PM 120 A	Chargeur	chargeur automatique 10 A
Charge max.	40 km (ISO 7176-4)	Batteries	80 Ah type GEL, sans maintenance
Moteur	4 pôles, 10 km/h	Touches de couleur	7 touches de couleur
Garde au sol	90 mm	Couleur châssis	noir mat

Q700-UP M

QUE000008	Q700-UP M (roues motrices centrales)		20'320
Moteur			CHF
QUE180007	Moteur 4 pôles, 10 km/h		Std
Traction Control (GYRO, AFIL)			CHF
QUE110009	Avec système R-Net Traction Control (GYRO, AFIL)	70.401.000	1'095
QUE110014	Sans système R-Net Traction Control (GYRO, AFIL)		Std
Roues motrices 			CHF
QUE070032	Roues motrices, 14", pneumatiques, type V, noir		Std
QUE070031	Roues motrices, 14", increvable, type V, noir	60.556.000	–
QUE070034	Roues motrices, 14", pneumatiques, Knobby, noir		–
QUE070033	Roues motrices, 14", increvable, Knobby, noir	60.556.000	–
Roues directrices 			CHF
QUE080206	Roues directrices 6", bandage plein, noir	60.556.000	Std

BASE MOTRICE

Touches de couleur			CHF
QUE140005	Vert Pomme (RAL 110 70 77)		–
QUE140004	Noir (RAL 9005)		–
QUE140003	Bleu (RAL 260 40 45)		–
QUE140006	Orange (RAL 060 60 80)		–
QUE140002	Rouge (RAL 040 40 67)		–
QUE140007	Argent (RAL 9006)		–
QUE140001	Blanc (RAL 9010)		–
Couleur du carénage 			
SHP100577	Noir (RAL 9005) Noir nature, surface non peinte		Std
Eclairage LED & clignotant 			CHF
QUE110201	Eclairage LED et clignotant Autorisé sur la voie publique	60.553.000	Std
QUE110202	Éclairage LED monté sur le garde-boue Non autorisé sur la voie publique et sans clignotant		–

Hauteur d'assise			CHF
L'hauteur du siège correspond à la distance entre la plaque d'assise et le sol pour une inclinaison d'assise de 0°, sans coussin (mesuré à l'avant).			
SH45	450 mm		Std
SH465	465 mm		–
SH48	480 mm		–

Batteries & chargeur 			CHF
Batteries			
QUE160005	Batterie, 80 Ah, Gel, sans entretien		Std
Chargeur			
QUE160104	Chargeur, automatique, 220V / 10 A		Std

FONCTIONS D'ASSISE

Siège à fonction debout, électrique 			CHF
QUE130010	Siège à fonction debout, électrique	70.353.000	2'268
	Inclinaison d'assise, électrique, 0° - 22°		–
	Fonction debout, électrique, 0° - 80°		–
	Élévation, électrique, 200 mm		–

Réglage de l'angle du dossier			CHF
QUE030047	Réglage de l'angle du dossier, électrique, 90° - 175° avec adaptation en longueur biomécanique 180 mm	70.132.000	1'321

Type de coussin de dossier – présélection !			CHF
SEDEO PRO (SVP, choisir au paragraphe A)			
QUE030104	Dossier SEDEO PRO		Std
JAY Syncra (SVP, choisir au paragraphe B)			
QUE030216	Dossier JAY Syncra	Supplément tarifaire paragraphe B	
JAY J3 (SVP, choisir au paragraphe C)			
QUE030054	Dossier JAY J3	Supplément tarifaire paragraphe C	
Fixation			
QUE030107	SEDEO PRO, fixation seule pour dos flexible (sans dossier)		203
QUE030055	JAY J3, fixation seule (sans dossier)		203
QUE030217	JAY Syncra, fixation seule (sans dossier)		203
QUE030209	Sans dossier		–

A	SEDEO PRO – tailles de dossier	CHF
----------	---------------------------------------	------------

Largeur de dossier

BW38	380 mm, pour une largeur de dossier effective de 380 mm	–
BW42	420 mm, réglage flexible 380 - 420 mm	–
BW46	460 mm, réglage flexible 420 - 460 mm	Std
BW50	500 mm, réglage flexible 460 - 500 mm	–
BW54	540 mm, réglage flexible 500 - 540 mm	–
BW56	560 mm, réglage flexible 520 - 560 mm	–

Hauteur de dossier

BH44	Hauteur effective de coussin de dossier 440 mm (selon la hauteur d'assise, dossier monté de 510 - 570 mm, selon l'hauteur du coussin d'assise)	–
BH50	Hauteur effective de coussin de dossier 500 mm (selon la hauteur d'assise, dossier monté de 570 - 630 mm, selon l'hauteur du coussin d'assise)	Std
BH56	Hauteur effective de coussin de dossier 560 mm (selon la hauteur d'assise, dossier monté de 630 - 700 mm, selon l'hauteur du coussin d'assise)	–

Hauteur du dossier monté (de la plaque d'assise au bord supérieur du dossier)

BIH51	510 mm (hauteur du coussin de dossier 440 mm)	–
BIH54	540 mm (hauteur du coussin de dossier 440 mm)	–
BIH57	570 mm (hauteur du coussin de dossier 440 mm)	–
BIH57_1	570 mm (Hauteur du coussin de dossier 500 mm)	Std
BIH60	600 mm (Hauteur du coussin de dossier 500 mm)	–
BIH63	630 mm (Hauteur du coussin de dossier 500 mm)	–
BIH63_1	630 mm (Hauteur du coussin de dossier 560 mm)	–
BIH66	660 mm (Hauteur du coussin de dossier 560 mm)	–
BIH70	700 mm (Hauteur du coussin de dossier 560 mm)	–

A	SEDEO PRO coussin dossier 	CHF
----------	--	------------

QUE030116	SEDEO PRO, coussin dossier, flexible, galbe profond (150 mm), actif, ceintures réglables	Std
QUE030117	SEDEO PRO, coussin dossier, flexible, galbe extra profond (210 mm), actif, ceintures réglables	70.131.100 384

A	SEDEO PRO housse coussin dossier	CHF
----------	---	------------

QUE030108	Housse pour dossier, Comfort	Std
-----------	------------------------------	-----

B JAY Syncra 			CHF
B JAY Syncra – largeur dossier			CHF
Le dossier peut être commandé dans une autre largeur que la plaque d'assise. Les accoudoirs seront adaptés à la largeur de dossier commandée.			
BW40	400 mm (réglable de 400 à 430 mm, profondeur de galbe 75 mm)		–
BW46	460 mm (réglable de 460 à 480 mm, profondeur de galbe 75 mm)		–
BW51	510 mm (réglable de 510 à 530 mm, profondeur de galbe 75 mm)		–
BW56	560 mm (réglable de 560 à 585 mm, profondeur de galbe 75 mm)		–
B JAY Syncra dossier – options & hauteurs de dossier			CHF
Hauteur de la coque de dossier JAY Syncra			
BH40	Hauteur effective de la coque de dossier 400 mm (selon la hauteur d'assise, dossier monté de 560 - 610 mm, selon l'hauteur du coussin d'assise)		–
BH46	Hauteur effective de la coque de dossier 460 mm (selon la hauteur d'assise, dossier monté de 610 - 660 mm, selon l'hauteur du coussin d'assise)		–
BH51	Hauteur effective de la coque de dossier 510 mm (selon la hauteur d'assise, dossier monté de 660 - 710 mm, selon l'hauteur du coussin d'assise)		–
BH56	Hauteur effective de la coque de dossier 560 mm (selon la hauteur d'assise, dossier monté de 710 - 760 mm, selon l'hauteur du coussin d'assise)		–
Dossier JAY Syncra – hauteur du dossier monté (de la plaque d'assise au bord supérieur du dossier)			
BIH56	560 mm (hauteur de la coque de dossier 400 mm)		–
BIH585	585 mm (hauteur de la coque de dossier 400 mm)		–
BIH61	610 mm (hauteur de la coque de dossier 400 mm)		–
BIH61_1	610 mm (hauteur de la coque de dossier 460 mm)		–
BIH635	635 mm (hauteur de la coque de dossier 460 mm)		–
BIH66	660 mm (hauteur de la coque de dossier 460 mm)		–
BIH66_1	660 mm (hauteur de la coque de dossier 510 mm)		–
BIH685	685 mm (hauteur de la coque de dossier 510 mm)		–
BIH71	710 mm (hauteur de la coque de dossier 510 mm)		–
BIH71_1	710 mm (hauteur de la coque de dossier 560 mm)		–
BIH735	735 mm (hauteur de la coque de dossier 560 mm)		–
BIH76	760 mm (hauteur de la coque de dossier 560 mm)		–
B JAY Syncra coussin dossier			CHF
JAY030060	Syncra 3DX, avec housse microclimatique	70.131.000	1'477

B/C	JAY pelotes latérales pour dossier (nécessite pelotes latérales, housse et fixation)	CHF
-----	--	-----

JAY pelotes latérales pour dossier

JAY090021	Pelote latérale (l x h) 100 mm x 127 mm – droite	70.135.000	142
JAY090012	Pelote latérale (l x h) 100 mm x 127 mm – gauche	70.135.000	142
JAY090022	Pelote latérale (l x h) 100 mm x 152 mm – droite	70.135.000	142
JAY090013	Pelote latérale (l x h) 100 mm x 152 mm – gauche	70.135.000	142
JAY090023	Pelote latérale (l x h) 152 mm x 100 mm – droite	70.135.000	142
JAY090014	Pelote latérale (l x h) 152 mm x 100 mm – gauche	70.135.000	142

JAY pelotes latérales, housse

JAY090110	Syncra 3DX, housse microclimatique		–
-----------	------------------------------------	--	---

JAY pelotes latérales, support

JAY090028	Pelote latérale, escamotable – droite	70.135.000	92
JAY090019	Pelote latérale, escamotable – gauche	70.135.000	92

JAY pelotes latérales fixes

JAY090111	JAY pelotes latérales fixes (l x h) 90 mm x 140 mm – droite La pelote latérale JAY est réglable – pour avoir une profondeur de galbe jusqu'à 120 mm – incompatible avec dossier JAY J3	70.135.000	–
JAY090112	JAY pelotes latérales fixes (l x h) 90 mm x 140 mm – gauche La pelote latérale JAY est réglable – pour avoir une profondeur de galbe jusqu'à 120 mm – incompatible avec dossier JAY J3	70.135.000	–

C	JAY J3 dossier	CHF
---	----------------	-----

JAY030111	JAY J3 largeur dossier, 410 mm		–
JAY030112	JAY J3 largeur dossier, 460 mm		–
JAY030113	JAY J3 largeur dossier, 510 mm		–

C	JAY J3 dossier, galbe profond central 	CHF
---	---	-----

JAY030042	JAY J3 dossier, galbe profond central, thoracique supérieur, moyen, 460 mm	70.131.000	1'410
-----------	--	------------	-------

C	JAY J3 dossier, galbe profond 	CHF
---	---	-----

JAY030014	JAY J3 dossier, galbe profond, thoracique supérieur, court, 420 mm	70.131.000	1'410
JAY030021	JAY J3 dossier, galbe profond, thoracique supérieur, moyen, 460 mm	70.131.000	1'410
JAY030027	JAY J3 dossier, galbe profond, thoracique supérieur, haut, 500 mm	70.131.000	1'410

C	JAY J3 hauteur du dossier monté (de la plaque d'assise au bord supérieur du dossier)	CHF
---	--	-----

BIH53	530 mm (hauteur de la coque de dossier 420 mm)		–
BIH56	560 mm (hauteur de la coque de dossier 420 mm)		–
BIH585	585 mm (hauteur de la coque de dossier 420 mm)		–
BIH585_1	585 mm (hauteur de la coque de dossier 460 mm)		–
BIH61	610 mm (hauteur de la coque de dossier 460 mm)		–
BIH61_1	610 mm (hauteur de la coque de dossier 500 mm)		–
BIH635	635 mm (hauteur de la coque de dossier 500 mm)		–
BIH66	660 mm (hauteur de la coque de dossier 500 mm)		–

C	JAY J3 dossier, éléments de positionnement 	CHF
---	--	-----

Éléments de positionnement, Mini Fit Kit II

JAY090032	JAY J3 éléments de positionnement, Mini Fit Kit II, 410 mm		286
JAY090033	JAY J3 éléments de positionnement, Mini Fit Kit II, 460 mm		286
JAY090034	JAY J3 éléments de positionnement, Mini Fit Kit II, 510 mm		286

Boîte de positionnement

JAY090035	JAY J3 dossier, boîte de positionnement		478
JAY090036	JAY J3 dossier, boîte logicielle		1'145

C	JAY J3 dossier, harnais 	CHF
JAY090040	JAY J3 harnais, 4 points avec fermeture centrale, moyen	70.111.000 229
JAY090041	JAY J3 harnais, 4 points avec fermeture centrale, large	70.111.000 229
JAY090042	JAY J3 harnais, 4 points avec fermeture centrale, extra large	70.111.000 229

Appui-tête – capitonnage 		CHF
Veuillez choisir une fixation ci-dessous.		
QUE030431	SEDEO, coussin, petit, avec housse, relevable, (l x h) 240 x 150 mm Possible seulement avec fixation d'appui-tête SEDEO	193
QUE030432	SEDEO, coussin, flexible, forme V, avec housse, relevable, (l x h) 400 x 110 mm Possible seulement avec fixation d'appui-tête SEDEO	265
WHT030401	Whitmyer, coussinet, Plush, (l x h) 203 x 127 mm Possible seulement avec fixation d'appui-tête Whitmyer	155
WHT030402	Whitmyer, coussinet, Plush, (l x h) 254 x 127 mm Possible seulement avec fixation d'appui-tête Whitmyer	155
WHT030403	Whitmyer, coussinet, Plush, (l x h) 356 x 127 mm Possible seulement avec fixation d'appui-tête Whitmyer	155
WHT030404	Whitmyer, coussinet, Adjust-A-Plush, petit, (l x h) 355 x 76 mm Possible seulement avec fixation d'appui-tête Whitmyer	342
WHT030406	Whitmyer, coussinet, Adjust-A-Plush, grand, (l x h) 460 mm x 127 mm Possible seulement avec fixation d'appui-tête Whitmyer	342

Appui-tête – type de fixation 		CHF
Veuillez choisir un coussinet ci-dessus.		
QUE030433	SEDEO, fixation pour appui-tête	198
QUE030434	SEDEO, fixation pour appui-tête, à fermeture encliquetable	198
WHT030407	Whitmyer, support pour appui-tête, LINX	198
WHT030408	Whitmyer, fixation pour appui-tête, LINX ²	218
WHT030409	Whitmyer, fixation pour appui-tête, AXYS	467
WHT030410	Whitmyer, fixation pour appui-tête, AXYS, latéral	309
WHT030411	Whitmyer, fixation pour appui-tête, COBRA XTRA, rabattable	799



Support pour appui-tête – montage		CHF
QUE030120	Support pour appui-tête, montage cadre de dossier	–

Poignées de poussée		CHF
QUE030202	Poignées de poussée, fixes	–
QUE030200	Sans poignées de poussée	Std

Rail d'assise		CHF
QUE020085	Rail d'assise, court, pour profondeur d'assise 400 - 560 mm	Std
QUE020069	Rail d'assise, long, pour profondeur d'assise 460 - 560 mm Largeur d'assise 380 - 460 incompatible avec profondeur d'assise 460 - 500 mm	–

Type de coussin d'assise – présélection !		CHF
SEDEO (SVP, choisir au paragraphe D)		
QUE020027	SEDEO, coussin	Std
JAY Syncra (SVP, choisir au paragraphe E)		
QUE020132	JAY Syncra, coussin	Supplément tarifaire paragraphe E –
Sans coussin (choisissez l'argeur d'assise et le profondeur d'assise en section D)		
QUE020110	Sans coussin	–

D SEDEO tailles d'assise		CHF
Coussins larges		
SW38	380 mm, pour une largeur effective de 380 mm La largeur minimale de la plaque d'assise (du bord extérieur d'un rail d'assise à l'autre) est de 460 mm – le coussin d'assise est livré à la taille choisie.	–
SW42	420 mm, pour une largeur effective de 380 - 420 mm La largeur minimale de la plaque d'assise (du bord extérieur d'un rail d'assise à l'autre) est de 460 mm – le coussin d'assise est livré à la taille choisie.	–
SW46	460 mm, pour une largeur effective de 420 - 460 mm La largeur minimale de la plaque d'assise (du bord extérieur d'un rail d'assise à l'autre) est de 460 mm – le coussin d'assise est livré à la taille choisie.	Std
SW50	500 mm, pour une largeur effective de 460 - 500 mm	–
SW54	540 mm, pour une largeur effective de 500 - 540 mm	–
SW56	560 mm, pour une largeur effective de 520 - 560 mm	–
Coussins profonds		
SD40	400 mm, livré avec coussin profond 460 mm	–
SD42	420 mm, livré avec coussin profond 460 mm	–
SD44	440 mm, livré avec coussin profond 460 mm	–
SD46	460 mm, livré avec coussin profond 500 mm	Std
SD48	480 mm, livré avec coussin profond 500 mm	–
SD50	500 mm, livré avec coussin profond 500 mm	–
SD52	520 mm, livré avec coussin profond 560 mm	–
SD54	540 mm, livré avec coussin profond 560 mm	–
D SEDEO coussin d'assise 		CHF
QUE020073	SEDEO, coussin, avec profil, hauteur 70 mm	Std
QUE020076	SEDEO, coussin, support, hauteur 90 mm	70.142.000 301
D SEDEO housse pour coussin		CHF
QUE020518	Housse pour coussin résistant à l'incontinence	70.145.000 –
QUE020080	Housse pour coussin, Comfort	Std
D/E SEDEO options d'assise		CHF
QUE020082	SEDEO, plaque d'assise plate, profondeur réglable, fixation de coussin à l'arrière	–
QUE020083	SEDEO, plaque d'assise avec barre de 50 mm, profondeur réglable, fixation de coussin à l'arrière	–

E JAY Syncra tailles d'assise			CHF
Coussins larges			
SW40	400 mm		–
SW43	430 mm		–
SW46	460 mm		–
SW48	480 mm		–
SW51	510 mm		–
SW56	560 mm		–
Coussins profonds			
SD40	400 mm		–
SD43	430 mm		–
SD46	460 mm		–
SD48	480 mm		–
SD51	510 mm		–
E JAY Syncra coussin d'assise 			CHF
JAY020030	JAY Syncra coussin avec mousse viscoélastique	70.142.000	494
JAY020031	JAY Syncra coussin avec technologie Fluid / Cryo		840
E JAY Syncra housse pour coussin			CHF
JAY020040	Syncra 3DX, housse pour coussin microclimatique		–
JAY020041	Syncra, housse pour coussin résistant à l'incontinence	70.145.000	–
Pelote latérale pour genou et cuisse			CHF
QUE020342	Pelote latérale pour genou, 120 mm x 120 mm, swing-away, droite	70.134.000	183
QUE020341	Pelote latérale pour genou, 120 mm x 120 mm, swing-away, gauche	70.134.000	183
QUE020113	Pelote latérale pour cuisse, petite, 120 mm x 120 mm, amovible, droite	70.134.000	183
QUE020114	Pelote latérale pour cuisse, petite, 120 mm x 120 mm, amovible, gauche	70.134.000	183
QUE020121	Pelote latérale pour cuisse, grande, 180 mm x 120 mm, amovible, droite Incompatible avec protège-vêtements QUE040036	70.134.000	183
QUE020122	Pelote latérale pour cuisse, grande, 180 mm x 120 mm, amovible, gauche Incompatible avec protège-vêtements QUE040036	70.134.000	183
Accoudoirs 			CHF
QUE040070	Accoudoirs solidaires du dossier, réglage anatomique, relevables		Std
Accoudoirs rembourrés 			CHF
QUE040023	Accoudoir rembourré, mousse à peau intégrale, 300 mm, droite		–
QUE040024	Accoudoir rembourré, mousse à peau intégrale, 300 mm, gauche		–
QUE040025	Accoudoir rembourré, mousse à peau intégrale, 400 mm, droite		Std
QUE040026	Accoudoir rembourré, mousse à peau intégrale, 400 mm, gauche		Std
Confort			
QUE040204	Accoudoir rembourré, confort, rembourré, enduit PU, 400 mm, à droite		102
QUE040203	Accoudoir rembourré, confort, rembourré, enduit PU, 400 mm, à gauche		102
Hémiplégiques			
QUE040031	Accoudoir pour hémiplégiques, mousse à peau intégrale, droite Incompatible avec module de commande, côté de montage, droit, QUE110052 / table de thérapie QUE090040 / demi-table latérale QUE090046 / rétroviseur QUE090110, à droite / commande manuelle, côté de montage, à droite QUE110362 / R-Net OMNI2, montage à droite QUE110119/23	70.135.100	245
QUE040032	Accoudoir pour hémiplégiques, mousse à peau intégrale, gauche Incompatible avec module de commande, côté de montage, gauche, QUE110053 / table de thérapie QUE090040 / demi-table latérale QUE090046 / rétroviseur QUE110118, à gauche / commande manuelle, côté de montage, à gauche QUE110361 / R-Net OMNI2, montage à droite QUE110120/24	70.135.100	245
Protection latérale			CHF
QUE040036	Protection latérale, montée sur rail d'assise Incompatible avec largeur d'assise 380 mm / 400 mm / 420 mm		–

Repose-pied central électrique 			CHF
QUE050071	Repose-pied central électrique, angle 90° - 180°, avec compensation de longueur 175 mm, s'abaisse jusqu'au sol (LJ 200 mm – 460 mm à partir de la plaque d'assise)	70.152.000	2'927

Palette

QUE050072	Palette, bi-partie, réglable de l hauteur et de l'angle, 260 x 150 mm		Std
QUE050073	Palette, bi-partie, réglable de l hauteur et de l'angle, 310 x 170 mm		–

Guidage pour genou / tibia & appui-mollet

QUE050074	Fixation du genou, adaptable, avec housse (largeur intérieure 90 mm)		Std
QUE050139	Fixation du genou, adaptable, rembourrage mousse intégré et housse (largeur intérieure 70 mm) L'espace entre l'appui-mollet et la fixation du genou (rembourrage intérieur mousse) est réduit de 40 mm		–
QUE050075	Appui-mollet rembourrées, par paire		Std



Positionnement & accessoires 			CHF
QUE090048	Sangle abdominale à fermeture encliquetée, rembourré, 50 mm x 1300 mm	70.112.000	Std
QUE090052	Harnais, 2 points, rembourrée		Std
QUE090053	Harnais supplémentaire, 2 points, rembourrée (montage à hauteur du ventre)		196
QUE090097	Harnais, réglable, amovible, à coussin rond Incompatible avec table de thérapie QUE090040 / demi-table latérale QUE090046 / commande milieu de table QUE110143		606
QUE090098	Harnais, réglable, amovible, à coussin plat 200 mm x 100mm Incompatible avec table de thérapie QUE090040 / demi-table latérale QUE090046 / commande milieu de table QUE110143		606
QUE090110	Rétroviseur, droit	60.555.000	93
QUE090118	Rétroviseur, gauche	60.555.000	93
SB3220	Porte-canne construction spécial, à gauche sur le dos		206
SB3220	Porte-canne construction spécial, à droite sur le dos		206
750307	Sac pour accoudoir, Quickie, gauche 		47
750307	Sac pour accoudoir, Quickie, droite 		47
QUE090122	Poignée de transfert Non disponible pour guidage de genou	70.163.000	156
QUE090600	Sac à dos, noir (nécessite poignée de poussée)		71
QUE090172	RAM fixation à tête ronde pour téléphone mobile		297
QUE090173	RAM fixation à tête ronde pour téléphone tablette		448
QUE090174	RAM fixation à tête ronde pour téléphone gobelet		270







Table de thérapie (montée en face du module de commande)

QUE090040	Table de thérapie, largeur réglable, rabattable	70.161.000	435
QUE090046	Demi-table, rabattable	70.161.000	435

Accessoires table de thérapie

QUE090125	Rembourrage partiel pour table de thérapie Incompatible avec demi-table, rabattable QUE090046		131
QUE090126	Bords recourbés, acrylique, pour table de thérapie Incompatible avec demi-table, rabattable QUE090046		203

COMMANDE DE FAUTEUIL ROULANT

R-Net – modules de commandes 		CHF
QUE110017	Module de commande, R-Net, écran couleur LCD	Std
QUE110018	Module de commande, R-Net, écran couleur LCD, haute puissance	70.401.000 510
QUE110013	Module de commande, R-Net, écran couleur LCD HD, à fonction infrarouge	–
QUE110023	Module de commande, R-Net, écran couleur LCD HD, à fonctions infrarouge et bluetooth	510
Montage module de commande 		
QUE110056	Montage module de commande, escamotable en parallèle, vers l'arrière, emboîté	Std
Côté de montage		
QUE110052	Module de commande, côté de montage, droit	Std
QUE110053	Module de commande, côté de montage, gauche	–
Langue d'affichage		CHF
QUE119000	Allemand	Std
QUE119002	Français	–
QUE119005	Italien	–
Embout joystick 		CHF
QUE090505	Embout joystick, balle de golf, Ø 42 mm	–
QUE090506	Embout joystick, Bouton joystick T-bar, largeur 82 mm	–
QUE090507	Embout joystick, balle en mousse, Ø 70 mm	–
QUE090508	Embout joystick, balle, Ø 35 mm	–
QUE090045	Embout joystick, Allround, balle, Ø 48 mm	–
QUE090509	Embout joystick, commande au menton, Ø 37 mm	–
QUE090512	Embout joystick, poignée joystick en tant que bâton, 80 x 15 mm	–
QUE090511	Embout joystick, champignon, Ø 45 mm	–
R-Net – commande 		CHF
QUE110004	Commande moteur, R-Net, 120 A	Std
R-Net – module d'actionnement et de réglage de lumière 		CHF
QUE110031	Module éclairage, R-Net	Std
QUE110033	Module d'actionnement CxSM, R-Net	Std
Commande pour accompagnateur 		CHF
QUE110021	Commande duale pour accompagnateur	1'280
QUE110020	Module de commande R-Net, seulement pour accompagnateur SVP, choisissez aussi un module de commande	–
Côté de montage		
QUE110025	Montage de la commande pour accompagnateur, sur la poignée de poussée, à droite	–
QUE110026	Montage de la commande pour accompagnateur, sur la poignée de poussée, à gauche	–
Commande milieu de table 		CHF
QUE110143	Commande milieu de table, LCD, réversible	70.401.000 2'388
Côté de montage		
QUE110080	Commande milieu de table, côté de montage, gauche	–
QUE110081	Commande milieu de table, côté de montage, droite	–
Assise Memory		CHF
QUE190001	Repositionnement biométrique (assise Memory)	Std

#1 Ctrl+5 Switch Box (avec prise de charge USB) 			CHF
QUE110043	#1 Ctrl+5 Switch Box à fonctions assignables	70.401.000	510
#1 Ctrl+5 Switch Box : position de montage			
QUE110180	#1 Ctrl+5 Switch-Box, montage du côté du module de commande En combinaison avec l'option commande accompagnateur, la Ctrl+5 Switch Box est montée sur l'accouoir		–
QUE110181	#1 Ctrl+5 Switch Box, montage en face du joystick En combinaison avec l'option commande accompagnateur, la Ctrl+5 Switch Box est montée sur l'accouoir Incompatible avec table de thérapie QUE090040 / demi-table latérale QUE090046 / commande milieu de table QUE110143		–
#1 Ctrl+5 Switch Box : type de touche			
QUE110175	#1 Ctrl+5 Switch Box à fonctions assignables, interrupteur, plat		–
QUE110176	#1 Ctrl+5 Switch Box à fonctions assignables, interrupteur basculant		–

#2 Ctrl+5 Switch Box (avec prise de charge USB) 			CHF
QUE110220	#2 Ctrl+5 Switch Box à fonctions assignables	70.401.000	510
#2 Ctrl+5 Switch Box : position de montage			
QUE110222	#2 Ctrl+5 Switch Box, montage en face du joystick En combinaison avec l'option commande accompagnateur, la Ctrl+5 Switch Box est montée sur l'accouoir Incompatible avec table de thérapie QUE090040 / demi-table latérale QUE090046 / commande milieu de table QUE110143		–
#2 Ctrl+5 Switch Box : type de touche			
QUE110226	#2 Ctrl+5 Switch Box à fonctions assignables, interrupteur, plat		–
QUE110227	#2 Ctrl+5 Switch Box à fonctions assignables, interrupteur basculant		–

COMMANDES SPÉCIALES

R-Net – module OMNI2 			CHF
Veuillez choisir la fixation du module OMNI2 et du périphérique de données au paragraphe suivant et choisissez les touches au paragraphe F.			
QUE110116	Module OMNI2, R-Net, Bluetooth et émetteur IR Écran VGA avec fonction infrarouge, périphérique de données séparé avec fonction Bluetooth intégrée, prise de chargement USB et haut-parleur	70.401.000	1'556

Options de montage module OMNI2			CHF
Veuillez choisir la fixation du module OMNI2 et du périphérique de données au paragraphe suivant et choisissez les touches au paragraphe F. En cas d'utilisation du module de commande standard, celui-ci doit être monté de l'autre côté.			
QUE110119	Module OMNI2, montage fix, à droite Incompatible avec rétroviseur QEP090110, à droite		–
QUE110120	Module OMNI2, montage fix, à gauche Incompatible avec rétroviseur QEP090110, à gauche		–
QUE110123	Mécanisme de pivot pour module OMNI2, à droite Incompatible avec rétroviseur QEP090110, à droite		–
QUE110124	Mécanisme de pivot pour module OMNI2, à gauche Incompatible avec rétroviseur QEP090110, à gauche		–

Commandes manuelles 			CHF
Pour switches, voir partie F.			
Commandes proportionnelles			
QUE110302	Commande manuelle, Switch-It MicroPilot		4'724
QUE110304	Commande manuelle, Switch-It VersaGuide		2'331
QUE110305	Commande manuelle, Switch-It VersaGuide EZ Incompatible avec embout joystick, poignée joystick en tant que bâton, 80 x 15 mm QUE090512 / embout joystick, champignon, Ø 45 mm QUE090511 / embout joystick, Bouton joystick T-bar, largeur 82 mm QUE090506		2'435
QUE110306	Commande manuelle, Allround Joystick		3'319
QUE110307	Commande manuelle, Allround Joystick, léger Utiliser uniquement avec embout joystick standard ou embout joystick Allround, Ball Ø 48 mm		3'631
QUE110308	Commande manuelle, Allround Joystick, Heavy Duty		4'672

Montage commandes manuelles 			CHF
QUE110342	Commande manuelle, Link-It montage à l'appui palmaire Seulement pour série Micro	70.401.000	307
Montage commande manuelle			
QUE110350	Link-It, montage fixe sur l'accoudoir Incompatible avec Ctrl+5 Switch Box QUE110180, montage du côté du module de commande		–
QUE110353	Link-It, montage pivotant sur l'accoudoir Incompatible avec Ctrl+5 Switch Box QUE110180, montage du côté du module de commande		–
Côté de montage			
QUE110362	Commande manuelle, côté de montage, à droite		–
QUE110361	Commande manuelle, côté de montage, à gauche		–

Commande pour la tête 			CHF
Commandes proportionnelles			
Veuillez choisir la fixation du module OMNI2 et du périphérique de données au paragraphe suivant et choisissez les touches au paragraphe F.			
QUE110370	Commande pour la tête, Switch-It Dual Pro, 3 voies proportionnel, coussin latéral, long, 140 x 50 mm		5'098
QUE110371	Commande pour la tête, Switch-It Dual Pro, 3 voies proportionnel, coussin latéral rond, Ø 50 mm		5'098

Commande de menton 			CHF
Commandes proportionnelles			
Veuillez choisir la fixation du module OMNI2 et du périphérique de données au paragraphe suivant et choisissez les touches au paragraphe F.			
QUE110471	Commande de menton, Switch-It MicroPilot		4'724
QUE110472	Commande de menton, Switch-It VersaGuide		2'331
QUE110473	Commande de menton, Switch-It VersaGuide EZ Incompatible avec embout joystick, poignée joystick en tant que bâton, 80 x 15 mm QUE090512 / embout joystick, champignon, Ø 45 mm QUE090511 / embout joystick, Bouton joystick T-bar, largeur 82 mm QUE090506		2'435
QUE110474	Commande de menton, Allround Joystick		3'319
QUE110475	Commande de menton, Allround Joystick léger Utiliser uniquement avec embout joystick standard ou embout joystick Allround, Ball Ø 48 mm		3'631

Montage commande de menton 			
QUE110480	Link-It pour appui nuque, petite Switches satellites seulement conjointement avec joystick allround		822
QUE110483	Link-It, vers bras manuel pour commande de menton – à droite sur le dos		822
QUE110484	Link-It, vers bras manuel pour commande de menton – à gauche sur le dos		822
QUE110485	Link-It, vers bras manuel pour commande de menton – à droite		822
QUE110486	Link-It, vers bras manuel pour commande de menton – à gauche		2'383
QUE110487	Link-It directement sur l'appui-tête, escamotable – gauche		2'383
QUE110488	Link-It directement sur l'appui-tête, escamotable – droite		822
Kit d'extension Link-It			
QUE110590	Link-It, module de base plus rallonge 100 mm (5 clips de câble inclus)		99
QUE110591	Link-It, module de base plus rallonge 150 mm (5 clips de câble inclus)		99

F

Switches 

Choisissez une position pour chaque touche.

CHF

#1 Sélection du switch 

QUE110611	#1 Single Switch, Ø 64 mm, noir	131
QUE110612	#1 Single Switch, Ø 64 mm, rouge	131
QUE110613	#1 Single Switch, Ø 64 mm, vert	131
QUE110523	#1 Egg Switch, noir	131
QUE110524	#1 MicroLite, noir	255
QUE110651	#1 Single Switch, Ø 30 mm, noir	131
QUE110654	#1 Single Switch, Ø 30 mm, bleu	Std
QUE110653	#1 Single Switch, Ø 30 mm, vert	131
QUE110652	#1 Single Switch, Ø 30 mm, rouge	131
QUE110655	#1 Single Switch, Ø 30 mm, jaune	131
QUE110534	#1 Twister Switch, noir	131
QUE110535	#1 Twister Switch, vert	131
QUE110536	#1 Twister Switch, rouge	131

#1 Position de montage

QUE110560	#1 Link-It, connexion au Joystick Non disponible avec joystick Allround version I.M.C. ou commande manuelle paume Space Disk	269
QUE110566	#1 Link-It, montage sur accoudoir (en face du Joystick) Montage sur accoudoir	269
QUE110561	#1 Link-It, montage à l'appui-tête	269
QUE110563	#1 Link-It, montage à barre d'assise Genou, montage à gauche / droite seulement	269
QUE110565	#1 Link-It, montage sur la commande de menton Inutile de choisir un côté	269
QUE110569	#1 Sans montage Link-It Switches inclus non montés	Std

#1 Côté de montage

QUE110572	#1 côté de montage, à droite	–
QUE110571	#1 côté de montage, à gauche	–

#1 Switches satellites Seulement conjointement avec joystick allround; 2 au maximum

QUE110537	#1 Switch satellite, noir	131
QUE110538	#1 Switch satellite, vert	131
QUE110539	#1 Switch satellite, rouge	131

#2 Sélection du switch 

QUE110631	#2 Single Switch, Ø 64 mm, noir	131
QUE110632	#2 Single Switch, Ø 64 mm, rouge	131
QUE110633	#2 Single Switch, Ø 64 mm, vert	131
QUE110088	#2 Egg Switch, noir	131
QUE110089	#2 MicroLite, noir	255
QUE110671	#2 Single Switch, Ø 30 mm, noir	131
QUE110674	#2 Single Switch, Ø 30 mm, bleu	131
QUE110673	#2 Single Switch, Ø 30 mm, vert	131
QUE110672	#2 Single Switch, Ø 30 mm, rouge	131
QUE110675	#2 Single Switch, Ø 30 mm, jaune	131
QUE110095	#2 Twister Switch, noir	131
QUE110096	#2 Twister Switch, vert	131
QUE110097	#2 Twister Switch, rouge	131

#2 Position de montage

QUE110098	#2 Link-It, connexion au Joystick Non disponible avec joystick Allround version I.M.C. ou commande manuelle paume Space Disk	269
QUE110099	#1 Link-It, montage sur accoudoir (en face du Joystick) Montage sur accoudoir	269
QUE110100	#2 Link-It, montage à l'appui-tête	269
QUE110104	#2 Link-It, montage à barre d'assise Genou, montage à gauche / droite seulement	269
QUE110105	#2 Link-It, montage sur la commande de menton Inutile de choisir un côté	269
QUE110106	#2 Sans montage Link-It Switches inclus non montés	–

#2 Côté de montage

QUE110108	#2 côté de montage, à droite	–
QUE110107	#2 côté de montage, à gauche	–

#2 Switches satellites Seulement conjointement avec joystick allround; 2 au maximum

QUE110111	#2 Switch satellite, noir	131
QUE110112	#2 Switch satellite, vert	131
QUE110113	#2 Switch satellite, rouge	131

Switches multi-fonction En combinaison avec la programmation assignable des touches

QUE110550	Mini 2 touches (2 touches dans un boîtier avec prise jack stéréo 3,5 mm) Fourni en vrac. Montage Link-It impossible.	255
QUE110551	Mini 2 touches (2 touches dans un boîtier avec prise jack mono 3,5 mm) Fourni en vrac. Montage Link-It impossible.	255
QUE110552	Mini barre 4 touches (4 touches en ligne dans un boîtier avec prise DB9) Fourni en vrac. Montage Link-It impossible.	255

Accessoires

QUE110580	Rallonge mono (prise jack 3,5 mm) (2 m)	41
QUE110581	Rallonge stéréo (prise jack 3,5 mm) (2 m)	41
QUE110582	Rallonge DB9 (1 m)	41
QUE110583	Répartiteur stéréo/mono, câble Y, 1 prise jack stéréo vers 2 prises mono	83

Option alternative de sécurité **CHF**

QUE090147	Interrupteur stop par radio (télécommande pour stopper le fauteuil roulant) Rayon 9 m, connexion via prise Fit Via OBC	1'029
-----------	---	-------

Couleur du carénage, roues motrices, roues directrices & gardes boues

QUE100577



QUE070032



QUE070034



QUE080206



Eclairage LED & clignotant

QUE110201



QUE110202



QUE160104



Fonctions d'assise électrique

QUE130010



SEDEO PRO, JAY Syncra dossier & JAY pelotes latérales

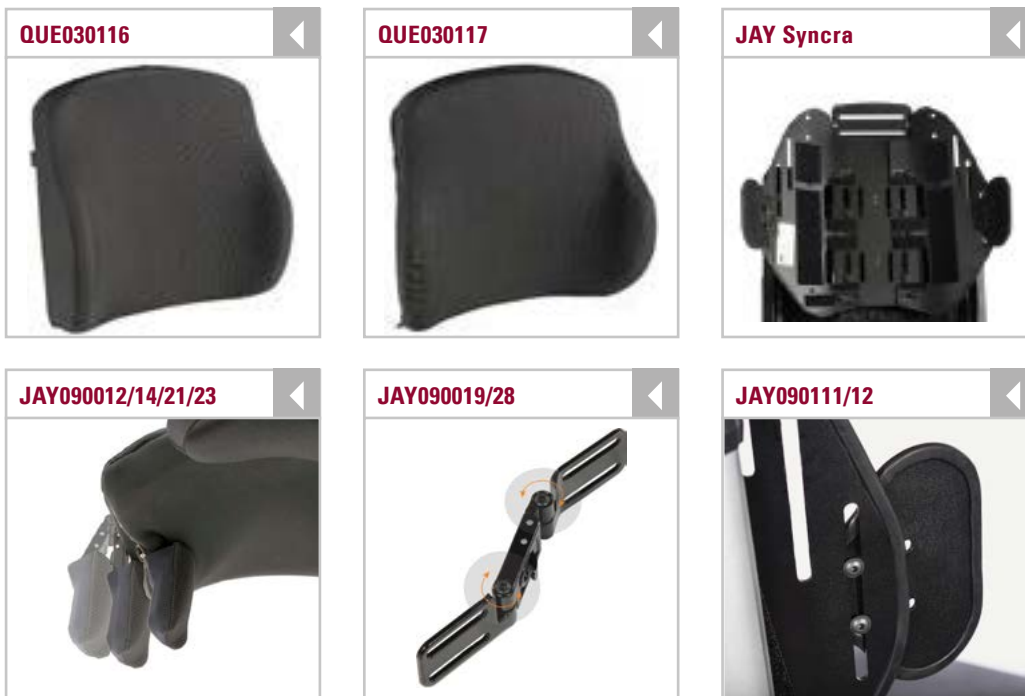

JAY J3 dossier



Largeur de dossier en mm	Galbe profond central / Galbe extra profond central JAY030042	Galbe profond / Galbe extra profond JAY030014/21/27
	Largeur du tronc max. en mm	
410	330	330
460	380	380
510	430	430

JAY J3 dossier, éléments de positionnement



JAY J3 dossier, harnais



Options pour appuis-têtes

QUE030431



QUE030432



WHT030401-WHT030403



WHT030404, WHT030406



QUE030433/34



WHT030407



WHT030408



WHT030409



WHT030410



WHT030411



SEDEO & JAY Syncra coussins d'assise

QUE020073



QUE020076



JAY020030



JAY020031



Accoudoirs et rembourrages

QUE040070



QUE040023/24/25/26



QUE040203, QUE040204



QUE040031, QUE040032



Repose-pied central électrique

QUE050071



QUE050074



QUE050139



QUE050075



Positionnement & accessoires

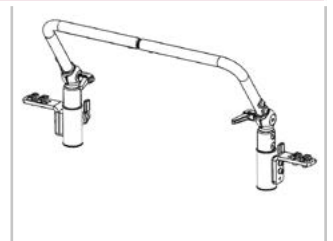

QUE090098

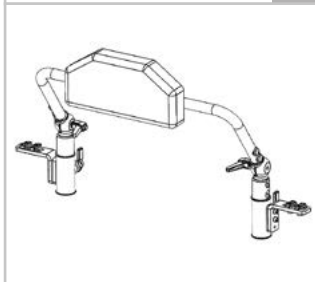

QUE090172



QUE090173



QUE090174



750307



R-Net – modules de commandes & montage

QUE110017



QUE110013



QUE110018



QUE110056



Embout joystick

QUE090505



QUE090045



QUE090507



QUE090508



QUE090509



QUE090512



QUE090511



QUE090506



R-Net – commande moteur / éclairage et module actionneur

QUE110004



QUE110031



QUE110033



Command pour accompagnateur & commande milieu de table

QUE110021



QUE110143

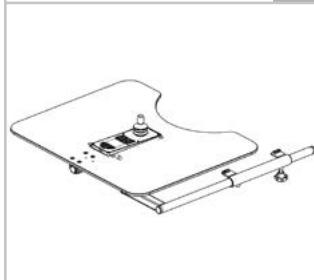

Option Box 5-touches

QUE110175 / QUE110226



QUE110176 / QUE110227



Module OMNI2

QUE110116



Commandes manuelles

QUE110302



QUE110304 / QUE110305



QUE110306 / QUE110307



QUE110308



Montage commandes manuelles

QUE110342



Commande pour la tête

QUE110370, QUE110371



Commande de menton

QUE110471



QUE110472, QUE110473



QUE110474, QUE110475



Montage commande de menton

QUE110480/70/71



QUE110483/84



QUE110485/86



QUE110487/471



QUE110487/474



Option de sécurité

QUE090147



Switches

QUE110611-13/QUE110631-33



QUE110523, QUE110088



QUE110524, QUE110089



QUE110651-55/QUE110671-75



QUE110534-36/QUE110095-97



QUE110560, QUE110098



QUE110566, QUE110099



QUE110561, QUE110100



QUE110563, QUE110104



QUE110565, QUE110105



QUE110537-39/QUE110111-13



QUE110550, QUE110551



QUE110552



Dimensions table (épaisseur 12 mm, transparente, PVC)

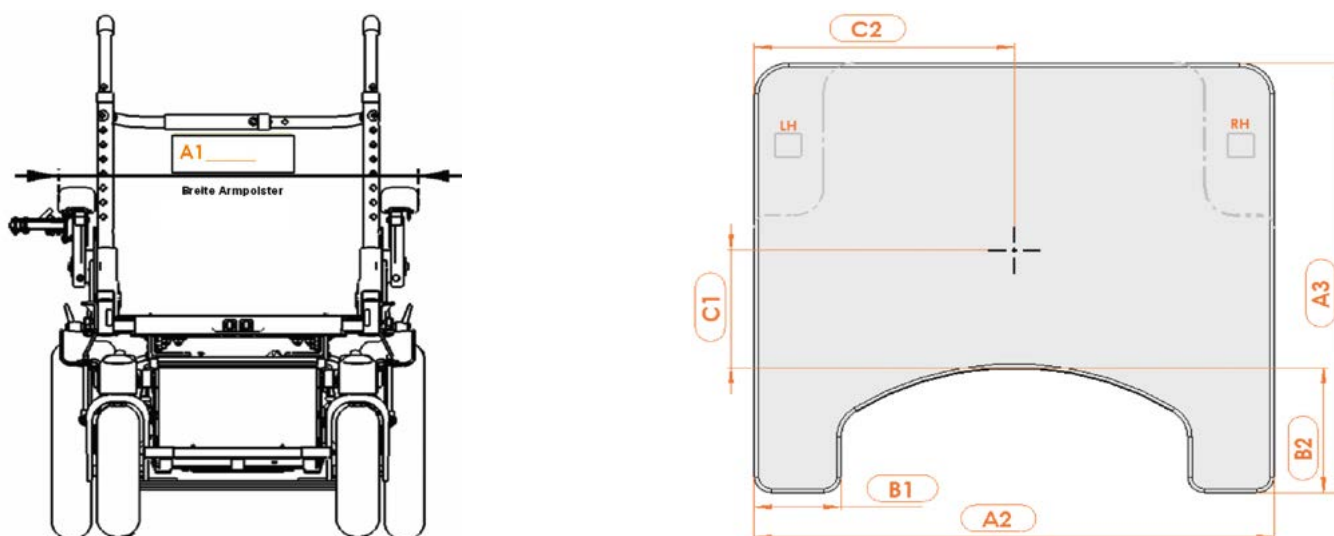

Largeur coussin accouoir		Largeur table		Longueur table (standard 550 mm)		Largeur supplémentaire (standard 100 mm)		Profondeur échancrure (standard 160 mm)		Joystick (standard 100 mm)		Joystick (standard central)	
A1	mm	A2	mm	A3	mm	B1	mm	B2	mm	C1	mm	C2	mm
Table standard rabattable								Table pivotable et rabattable (fixation des deux côtés) SB3065-04					
gauche		droite								gauche		droite	

Joysticks réversibles

Sans le joystick	Commande table, LCD, manuelle SB 3065-02	Commande table, LCD, électrique SB3065-07	Commandes spéciales
Micro Guide SB0932-01	Versa Guide (1) SB0932-02	Joystick zéro mouvement (0-way) SB0932-03	

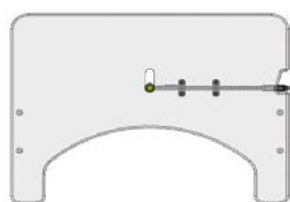
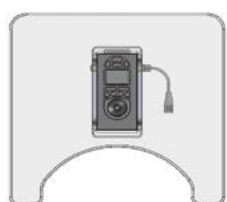

// SB0932-01

// SB0932-02

// SB0932-03

Accessoires

Protection latérale (indication des mesures indispensable)	Rembourrage abdominal, matériel skiä	Accouoirs rembourrés, matériel skiä (indication des mesures indispensable)
--	--------------------------------------	--

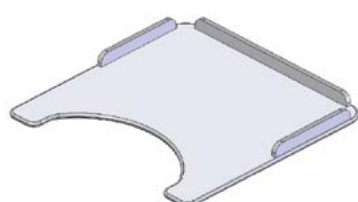

// SB2744-06



// SB3065-08

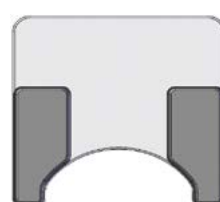

// SB2744-05

(1) Choisir l'embout du joystick au paragraphe accessoires

Commentaires pour B4M (veuillez demander un devis; les délais de livraison peuvent diverger)



Q700-UP M avec SEDEO PRO ADVANCED

CHF

Prix de base	
Total des suppléments (veuillez additionner les suppléments et inscrire la somme à droite)	
Emballage et participation aux frais d'expédition	90
Prix hors TVA	
TVA 8.1%	
Prix T.T.C.	

Date

Signature

Jour Mois Année



Sunrise Medical SA

Elenauweg 17
 3110 Münsingen
 031 958 38 38
 cs@sunrisemedical.ch
 www.SunriseMedical.ch