



Adresse de facturation:

Société: _____
 Rue: _____
 NPA/Lieu: _____
 Fon: _____

Date: _____
 Commission: _____



Adresse de livraison:

Société: _____
 Rue: _____
 NPA/Lieu: _____
 Fon: _____

No de commande de Sunrise Medical: _____

Commande Devis

Prière d'envoyer les commandes à: cs@sunrisemedical.ch

Garantie

Selon nos conditions générales.

Prière de cocher les variantes et les accessoires désirés sur ce bon de commande.

Charge tolérée jusqu'à **140 kg**
Poids de l'utilisateur _____ kg

Position tarifaire de l'assurance sociale: 30.128.004

Toutes les mesures en mm, mesures arrondies ± 10 mm

Sous réserve de modifications techniques et de fautes d'impression

● = Standard n/c = Option sans supplément

Prix de base CHF 3610

Prix hors TVA / prix de vente recommandé

Dimensions

<input checked="" type="checkbox"/> SOPUR Easy 300, Prix de base	3610
<input type="checkbox"/> Fixations pour le transport handicapés montées/marquées	n/c

Largeur du siège en mm

	320	340	360	380	400	420	440	460	480	500	520	540
340	○	○	○	○	○	○	○	○	○	○	○	○
360	○	○	○	○	○	○	○	○	○	○	○	○
380	○	○	○	○	○	○	○	○	○	○	○	○
400	○	○	○	○	○	○	○	○	○	○	○	○
420	○	○	○	○	○	○	○	○	○	○	○	○
440	○	○	○	○	○	○	○	○	○	○	○	○
460	○	○	○	○	○	○	○	○	○	○	○	○
480	○	○	○	○	○	○	○	○	○	○	○	○
500	○	○	○	○	○	○	○	○	○	○	○	○

Profondeur spéciale 480 & 500 mm = supplément CHF 90

Largeur spéciale supplément CHF 405

Toutes les mesures en mm et sans coussin.
 Veuillez prendre en considération les instructions de mesure sur page 6.

Hauteur du siège avant en mm

	Fourche (longueur x largeur)	400	410	420	430	440	450	460	470	480	490	500	510	520	530	540
4"	111 mm x 32 mm (3 trous)	○	○	○	○	○										
	111 mm x 45 mm (3 trous)	○	○	○	○	○										
	123 mm x 45 mm (3 trous) ¹		○	○	○	○										
	138 mm x 45 mm (3 trous) ¹			○	○	○	○									
5"	111 mm x 32 mm (3 trous)			○	○	○										
	111 mm x 45 mm (3 trous)			○	○	○										
	123 mm x 45 mm (3 trous) ¹			○	○	○	○									
	138 mm x 45 mm (3 trous) ¹				○	○	○	○								
6"	174 mm x 45 mm (4 trous) ¹						○	○								
	111 mm x 45 mm (3 trous)						○	○								
	123 mm x 45 mm (3 trous) ¹						○	○	○							
	138 mm x 45 mm (3 trous) ¹						○	○		○	○					
7"	174 mm x 45 mm (4 trous) ¹								○	○	○	○	○	○	○	○
	174 mm x 45 mm (4 trous) ¹								○	○	○	○	○	○	○	○

¹ compatible avec pince pour le handbike version "Power" (incomp. avec fourche Carbotecture)

Incompatibilités:

- 7" roues avant incomp. avec profondeur siège 340 - 400 mm
- inclinaison d'assise négative impossible
- différence max. entre la hauteur avant et arrière: 110 mm

Carbotecture



111 x 32 mm
111 x 45 mm

Aluminium



123 x 45 mm
138 x 45 mm
174 x 45 mm

Hauteur du siège en arrière en mm

Roues arrières	400	410	420	430	440	450	460	470	480	490	500	510	520
22" (489mm)	○	○		○	○		○	○	○				
24" (540mm)				○	○		○	○	○	○			
25" (559mm)					○	○		○	○	○	○		
26" (590mm)						○	○		○	○	○	○	○

CHF excl.

B4M

<input type="checkbox"/> 1726	Châssis avec abduction fixe	289
<input type="checkbox"/> 1202	Châssis avec abduction variable (charge tolérée jusqu'à 75 kg) Indiquez les degrés désirés 10°, 20° ou 30°; pas de Crash Test	447

Veillez vous informer auprès de notre service clientèle par rapport aux NoGo's

Veillez vous informer auprès de notre service clientèle ou service externe pour des fauteuils roulants bâtis sur mesures



Siège

Toile de siège				
<input checked="" type="checkbox"/>	020001 Toile de siège avec 1 pochette à outils	30.507.000	Std	
<input type="checkbox"/>	020004 Sans toile de siège		-50	
Coussin et revêtement				
<input type="checkbox"/>	020008/09 Coussin en mousse avec revêtement noir fermé medium <input type="checkbox"/> 30 mm <input type="checkbox"/> 50 mm	70.141.000	142	
<input type="checkbox"/>	020010 Coussin en latex avec revêtement noir fermé très souple <input type="checkbox"/> 50 mm	70.141.000	142	
<input type="checkbox"/>	020016 Ceinture de sécurité avec boucle	70.112.000	83	
<input type="checkbox"/>	020020-22 Revêtement médical <input type="checkbox"/> 350 x 380 mm <input type="checkbox"/> 400 x 850 mm <input type="checkbox"/> 450 x 850 mm		345	

voir
page 5 &
bons de
commande
JAY



Dossier

Dossier standard (dossier réglable en hauteur)				
<input checked="" type="checkbox"/>	030031 Dossier standard, fixe 90° pas rabattable		Std	
<input type="checkbox"/>	030112 Dossier réglable en angle fixe (seul. protège vêtements Desk ou Alu)		310	
	<input type="checkbox"/> 80° <input type="checkbox"/> 85° <input type="checkbox"/> 90° <input type="checkbox"/> 95° <input type="checkbox"/> 100° <input type="checkbox"/> 105°			
	(105° incomp. avec protège vêtements Desk / 100° & 105° incomp. avec centre de gravité 23 mm)			
<input type="checkbox"/>	Dossier régl. en angle variable (ressort de pression à gaz) (protège vêtements Desk / domaine de réglage -3° à +20° / à part. HD 300 mm / jusqu'à 125 kg)	70.133.000	625	
MD06-0919-01	<input type="checkbox"/> réglage par l'accompagnateur, 2 déclencheurs sur les poignées (seul. possible avec au moins 1 roulette anti-basc.)			
MD06-0919-02	<input type="checkbox"/> réglage par l'utilisateur, 1 déclencheur sur protège v. <input type="checkbox"/> à gauche <input type="checkbox"/> à droite (seul. possible avec au moins 1 roulette anti-basc.)			
<input type="checkbox"/>	030012/13 Appui lombaire <input type="checkbox"/> 5° contre l'avant <input type="checkbox"/> 5° contre l'arrière (à partir HD 350 mm)		103	
Toile de dossier				
<input checked="" type="checkbox"/>	030316 EXO toile de dossier noir, polyester, rembourrée & adaptable - avec sac à dos (nouveau version EXO EVO) Coloris bandes latérales: <input checked="" type="checkbox"/> noir <input type="checkbox"/> orange <input type="checkbox"/> argent <input type="checkbox"/> rouge <input type="checkbox"/> bleu	30.507.000	Std	
<input type="checkbox"/>	030317 EXO PRO toile de dossier noir, polyester, rembourrée, adaptable & respirante - avec sac à dos (nouveau version EXO EVO) Coloris bandes latérales: <input checked="" type="checkbox"/> noir <input type="checkbox"/> orange <input type="checkbox"/> argent <input type="checkbox"/> rouge <input type="checkbox"/> bleu	30.507.000	n/c	
<input type="checkbox"/>	030027 Sans toile de dossier		-50	
Poignées				
<input type="checkbox"/>	030016 Sans poignées (incomp. avec freins à tambours, R20)		n/c	
<input checked="" type="checkbox"/>	030014 Poignées standard (incomp. avec HD 350 mm et dossier régl. en angle)	30.510.000	Std	
<input type="checkbox"/>	030017 Poignées rabattables (dès HD 350 mm; incomp. avec barre de stab., poignées régl. en hauteur, freins à tamb., R20)	30.510.000	155	
<input type="checkbox"/>	030018 Poignées réglables en hauteur <input type="checkbox"/> 30021 pour dossier JAY ou d'autres systèmes	30.510.000	260	
<input type="checkbox"/>	030022/23 Appui-tête & barre de stab. <input type="checkbox"/> medium <input type="checkbox"/> grand (seul. en combinaison avec poignées 030018)	70.121.000 + 70.123.000	676	
<input type="checkbox"/>	030020 Barre de stabilisation pliable (dès LS 360 - 500 mm, incomp. avec poignées 030017-21, dossier 030011, appui-tête 030022/23)		183	
Appui-tête Whitmyer (avec coussin), fixation incluse - seulement pour dossier JAY J3				
<input type="checkbox"/>	WHT030415 Whitmyer COBRA XTRA, rabattable	70.121.000	799	
<input type="checkbox"/>	WHT030416 Whitmyer AXYS, standard	70.121.000	467	

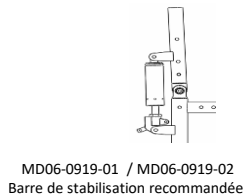

MD06-0919-01 / MD06-0919-02
Barre de stabilisation recommandée



Accoudoirs

<input type="checkbox"/>	040001 Protège vêtements simple, réglable en hauteur/amovible (Q Style) Capitonnage court (250 mm)	30.508.000	307	
<input type="checkbox"/>	040002 Protège vêtements simple, réglable en hauteur/amovible (Q Style) Capitonnage long (350 mm)	30.508.000	307	
<input type="checkbox"/>	040003 Protège vêtements Desk, régl. en hauteur/relevable/amovible Capitonnage court (250 mm) (seul. avec CR 0°/1°)	30.508.000	310	
<input type="checkbox"/>	040004 Protège vêtements Desk, régl. en hauteur/relevable/amovible Capitonnage long (310 mm) (seul. avec CR 0°/1°)	30.508.000	310	
<input type="checkbox"/>	040005 Protège vêtements Desk, hauteur fixe, relevable/amovible Capitonnage court (250 mm)	30.508.000	205	
<input type="checkbox"/>	040006 Protège vêtements Desk, hauteur fixe, relevable/amovible Capitonnage long (310 mm)	30.508.000	205	
<input type="checkbox"/>	040007 Protège vêtements Desk, hauteur fixe, sans capitonnage	30.508.000	205	
<input type="checkbox"/>	040008 Dispositif de déverrouillage pour tétraplégique (uniquement sur protège vêtements Desk)		n/c	

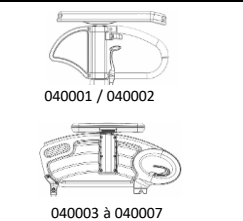

Protège vêtements

<input checked="" type="checkbox"/>	040009 Protège vêtements en plastique noir, amovible, à fixer (Quickie Style)	30.508.000	Std	
<input type="checkbox"/>	040010 Protège vêtements en alu (harmonisés à la couleur du châssis) - (Easy Style)	30.508.000	n/c	
<input type="checkbox"/>	040012 Garde-boue en plastique, riveté (uniquement en comb. avec 040010)	30.508.000	98	
<input type="checkbox"/>	040013 Protège vêtements en alu (harmonisés à la couleur du châssis) - sans garde-boue (Xenon Style)	30.508.000	n/c	
<input type="checkbox"/>	040014 Protège vêtements en alu (harmonisés à la couleur du châssis) - avec garde-boue (Xenon Style)	30.508.000	n/c	
<input type="checkbox"/>	040104 Protège vêtements en carbone - avec garde-boue	30.508.000	n/c	
<input type="checkbox"/>	040015 Accoudoirs réglables en hauteur, vissés (uniquement en comb. avec 040010, incomp. avec dossier régl. en angle)	30.508.000	98	
<input type="checkbox"/>	040016 Table de thérapie coulissante pour LS 380 - 480 mm (uniquement avec accoudoirs)	70.161.000	292	
<input type="checkbox"/>	040017/18 Table de thérapie rabattable pour LS 340 - 500 mm <input type="checkbox"/> droite <input type="checkbox"/> gauche (uniquement avec accoudoirs)	70.161.000	397	

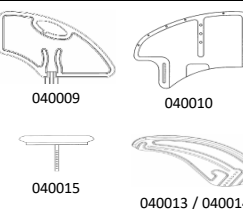

Repose-pieds / Palettes

<input type="checkbox"/>	Repose-pieds Xenon-Style <input type="checkbox"/> 70° (050001) <input type="checkbox"/> 80° (050002) <input type="checkbox"/> 90° (seul. 5° (050041) (LJ 320-500 mm)		Std	
050003	<input checked="" type="checkbox"/> paire <input type="checkbox"/> gauche (050004) <input type="checkbox"/> droite (050005) (uniquement en comb. avec repose-pieds réglables en hauteur)		Std	
<input checked="" type="checkbox"/>	050006 Palettes séparées en plastique, réglable en angle/profondeur, relevable (dès LS 360 mm, LJ 330 - 500 mm)	30.505.000	Std	
<input type="checkbox"/>	050007 Palettes séparées en aluminium, réglable en angle/profondeur, relevable (dès LS 340 mm, LJ 220 - 500 mm)	30.505.000	100	
<input type="checkbox"/>	050008 Palette monobloc en aluminium, réglable en angle/profondeur, relevable (dès LS 340 mm, LJ 220 - 500 mm, inc. avec repose-pieds régl. en hauteur)	30.505.000	100	
<input type="checkbox"/>	050009 Mécanisme de pivotage (dès LJ 390 mm, unq. en comb. avec palette monobloc 050008)	30.505.000	47	
<input type="checkbox"/>	050062 Verrou de palette monobloc (unq. avec palette monobloc 050008)	30.505.000	62	

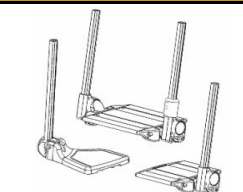

Repose-pieds / Palettes (suite)

<input type="checkbox"/>	Palette monobloc construction légère, réglable en angle/profondeur, relevable	(uniquement avec LS 320 - 500 mm)		n/c	
050010	<input type="checkbox"/> Palette en aluminium	(LJ 320 - 480 mm)	30.505.000	100	
050011	<input type="checkbox"/> Palette en plastique	(LJ 320 - 480 mm)	30.505.000	100	
050033	<input type="checkbox"/> Palette en carbone	(LJ 320 - 480 mm)	30.505.000	132	
<input type="checkbox"/> 050012	Cales latérales réglables pour encadrer les pieds	(uniquement en combinaison avec palette monobloc construction légère)		53	
<input type="checkbox"/> 050015	Repose-pieds réglables en hauteur	<input type="checkbox"/> paire (uniquem. avec palettes en plastique, incomp. avec LS 360 mm)		410	
		<input type="checkbox"/> gauche (050013) <input type="checkbox"/> droite (050014) (uniquem. avec palettes en plastique)	70.151.000	205	

Longueur des jambes (LJ) en mm

<input type="radio"/> 220	<input type="radio"/> 230	<input type="radio"/> 240	<input type="radio"/> 250	<input type="radio"/> 260	<input type="radio"/> 270	<input type="radio"/> 280	<input type="radio"/> 290	<input type="radio"/> 300	<input type="radio"/> 310	(Attention: LJ doit être au min. 25 mm plus petite que la hauteur du siège avant)
<input type="radio"/> 320	<input type="radio"/> 330	<input type="radio"/> 340	<input type="radio"/> 350	<input type="radio"/> 360	<input type="radio"/> 370	<input type="radio"/> 380	<input type="radio"/> 390	<input type="radio"/> 400	<input type="radio"/> 410	
<input type="radio"/> 420	<input type="radio"/> 430	<input type="radio"/> 440	<input type="radio"/> 450	<input type="radio"/> 460	<input type="radio"/> 470	<input type="radio"/> 480	<input type="radio"/> 490	<input type="radio"/> 500	<input type="radio"/> 510	

Châssis

<input checked="" type="radio"/> 010001	Châssis standard SwingAway			Std
---	----------------------------	--	--	-----

Centre de gravité / adaptation de l'axe

Mesuré depuis l'avant du tube de dossier jusqu'à la moitié de l'axe en mm	<input type="radio"/> 25 mm	<input type="radio"/> 45 mm	<input type="radio"/> 65 mm	<input type="radio"/> 85 mm	(seulement un choix!)
---	-----------------------------	-----------------------------	-----------------------------	-----------------------------	-----------------------

<input type="checkbox"/> 070851	Rallonge de l'empattement pour unijambiste	(incomp. avec commande unilatérale)		n/c
---------------------------------	--	-------------------------------------	--	-----

Empulse R20 - veuillez remplir le bon de commande séparé !

Accessoires châssis

<input type="checkbox"/> 090001/02	Levier de basculement	<input type="checkbox"/> Montage à gauche <input type="checkbox"/> Montage à droite	30.506.000	51	
090004		<input type="checkbox"/> Montage à gauche et à droite (paire, incomp. avec roulette de sécurité)	30.506.000	102	
<input type="checkbox"/> 090003	Porte canne	(uniqu. en combinaison avec levier de basculement)	30.512.000	51	
<input type="checkbox"/> 090006/07	Roulette de sécurité pivotante	<input type="checkbox"/> Montage à gauche <input type="checkbox"/> Montage à droite	30.501.000	120	
090008		<input type="checkbox"/> Montage à gauche et à droite (paire, incomp. avec levier de basculement)	30.502.000	240	
<input type="checkbox"/> 090005	Roulette de transit			225	

Roues avant

(choix de la fourche avant voir page 1)

<input checked="" type="radio"/> 080001	Fourche de roue avant (Carbotecture: 111 mm / Aluminium: 123, 138, 174 mm) (Carbotecture : pas pour assistance électrique auxiliaire)			Std
<input type="checkbox"/> 080002	Fourches à déverrouillage rapide			197

Roues avant

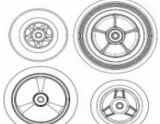
<input checked="" type="radio"/> 080003	Pneus pleins	(4" & 5" uniquement avec fourche avant 45 mm)	30.511.000	Std	
<input type="checkbox"/> 080004	Pneus pleins Soft	(uniquement pour 5" & 6" avec fourche avant 45 mm)	30.511.000	n/c	
<input type="checkbox"/> 080006	Pneus pleins avec jantes en alu	(uniquement pour 4" & 5")	30.511.000	83	
<input type="checkbox"/> 080007	Pneus pleins Soft avec jantes en alu	(uniquement pour 4" & 5" avec fourche avant 45 mm)	30.511.000	125	
<input type="checkbox"/> 080008	Pneumatique	(uniquement 6" & 7")	30.511.000	n/c	

Roues arrières

(veuillez tenir compte des possibilités de combinaison avec des roues, pneus et mains courantes!)

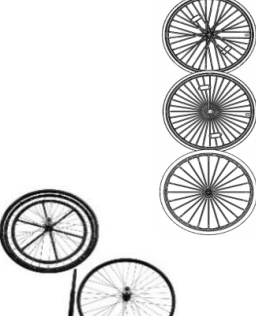
<input checked="" type="radio"/> 070001	Roues Universal rayons croisés	(uniquement 22", 24" & 26"; nous recommandons des roues à rayons croisés pour des clients excédés un poids de 100 kg)		n/c	
<input type="checkbox"/> 070002	Roues Design	(uniquement 24" & 26")		n/c	
<input type="checkbox"/> 070003	Roues à rayons légers	(uniquement 22", 24" & 25")		Std	
<input type="checkbox"/> 070004	Roues Proton ultra légères	(uniquement 22", 24" & 25")		304	
<input type="checkbox"/> 070005	Roues Spinerger	(uniquement 24" & 25" et avec mains-courantes en alu anodisé)		556	
<input type="checkbox"/> 070006	Roues arrières avec freins à tambours pour accompagnateur	(uniquement 22" & 24", avec axe à déverrouillage rapide)	30.503.000	314	
<input type="checkbox"/> 070007	Roues Mountainbike	(uniquement 24", avec pneus Mountainbike et mains-courantes en alu, noir)		314	
<input type="checkbox"/> 070008	Roues Mountainbike set de rechange	(uniquement 24" et avec pneus Mountainbike)		419	
<input type="checkbox"/> 070009/10	Commande unilatérale, déverrouillage rapide; frein unilatérale non inclus (1)	<input type="checkbox"/> à gauche <input type="checkbox"/> à droite (uniqu. avec CR 0°/1°, uniq. Avec 22"/24" rayons croisés & MC Inox, pas d'anodisation, incomp. avec freins à tambours)	90.101.000	1449	
<input type="checkbox"/> 070011	Sans roues arrières			-225	

Pneus

<input type="checkbox"/> 070015	Profil fin 1" Schwalbe Right Run	contenu anti-crevaison (incomp. avec 25")	30.511.000	n/c
<input type="checkbox"/> 070107	Profil fin Schwalbe One	contenu anti-crevaison (incomp. avec 22")	30.511.000	n/c
<input type="checkbox"/> 070018	Pneu anti crevaison poly	(incomp. avec 25" & roues à rayons légers)	30.511.000	46
<input type="checkbox"/> 070019	Schwalbe Marathon Evolution Plus 1"	contenu anti-crevaison (incomp. avec 22")	30.511.000	57

Mains courantes

<input type="checkbox"/> 070030	Aluminium argenté, anodisé			Std
<input type="checkbox"/> 070031	Aluminium argenté, vernis clair			(incomp. avec 26") n/c
<input type="checkbox"/> 070032	Aluminium brossé, coloré	Coloris = _____ (cf. p. 4) (incomp. avec 26" & roues à rayons légers)		
<input type="checkbox"/> 070033	Inox poli			(uniquement 24" & 26") n/c
<input type="checkbox"/> 070034	Titane brillant	<input type="checkbox"/> 070035 Titane vernis clair		(uniquement 24") 209
<input type="checkbox"/> 070212	Ellipse 3R, noire (ergonomiques, avec inserts en caoutchouc)		70.171.000	(uniquement 24" & 25") 305
<input type="checkbox"/> 070036	Antidérapantes		70.171.000	(uniquement 24") 305
<input type="checkbox"/> 070037	MaxGrepp		70.171.000	(uniquement 24", incomp. avec roues Spinerger) 368
<input type="checkbox"/> 070050/51	Montage des mains courantes	<input checked="" type="radio"/> 17mm étroit <input type="checkbox"/> 27mm espacé (27mm: incomp. avec roues à rayons légers/Spinerger & MC alu)		n/c
<input type="checkbox"/> 070052	Montage des mains courantes	07mm très étroit (uniquement inox, uniq. 24" roues Universal et roues Design)		104
<input type="checkbox"/> 070038	Revêtement pour mains courantes		70.170.000	(uniquement 22" & 24") 125

Carrossage des roues

<input type="checkbox"/> 070053-57	Carrossage des roues	<input type="checkbox"/> 0° <input type="checkbox"/> 1° <input type="checkbox"/> 2° <input type="checkbox"/> 3° <input type="checkbox"/> 4°		n/c
------------------------------------	----------------------	---	--	-----

Protège rayons (veuillez considérer le catalogue correspondant et choisissez le numéro du sujet)

<input type="checkbox"/>	Protège rayons 22" & 24"	(incomp. avec roues Spinerger)	30.509.000	240	
<input type="checkbox"/>	5000	<input type="checkbox"/> 5002 <input type="checkbox"/> 5003 <input type="checkbox"/> 5004 <input type="checkbox"/> 5007 <input type="checkbox"/> 5008 <input type="checkbox"/> 5009 <input type="checkbox"/> 5010			
<input type="checkbox"/>	5013	<input type="checkbox"/> 5015 <input type="checkbox"/> 5016 <input type="checkbox"/> 5017 <input type="checkbox"/> 5018 <input type="checkbox"/> 5020 <input type="checkbox"/> 5021 <input type="checkbox"/> 5022			
<input type="checkbox"/>	5023	<input type="checkbox"/> 5024 <input type="checkbox"/> 5025 <input type="checkbox"/> 5134			
<input type="checkbox"/>	5131 Protège rayons transparent	(incompatible avec roues Spinerger)	30.509.000	208	

Freins

Freins					
<input checked="" type="radio"/>	060001	Freins standard		Std	
<input type="checkbox"/>	060002	Freins à débattement court		n/c	
<input type="checkbox"/>	060023	Freins compacts EVO		n/c	
Accessoires de freins					
<input type="checkbox"/>	060004	Rallonges des freins	(uniquement avec freins à débattement)	30.504.000	41
<input type="checkbox"/>	060005/06	Frein unilatéral avec rallonge	<input type="checkbox"/> gauche <input type="checkbox"/> droite		313

Accessoires

<input checked="" type="radio"/>	090010	Trousse à outils		Std		
<input type="checkbox"/>	090011	Pompe à air		83		
<input type="checkbox"/>	090012	Pompe à air vélo		19		
<input type="checkbox"/>	090013	Sac à dos		70.362.000		72
<input type="checkbox"/>	090016	Sac à portable				31

Couleurs

Parties du châssis/composants	Châssis		Mains cour.		Châssis	Mains cour.		
	<input type="checkbox"/>	<input type="checkbox"/>	<input type="checkbox"/>	<input type="checkbox"/>		<input type="checkbox"/>	<input type="checkbox"/>	
02 Argent brillant / Brilliant Silver	<input type="checkbox"/>	<input type="checkbox"/>	61		29 Noir / Black (RAL 9005)	<input type="checkbox"/>	<input type="checkbox"/>	61
03 Argent mat / Matt Silver	<input type="checkbox"/>	<input type="checkbox"/>	61		31 Noir mat / Matt Black	<input type="checkbox"/>	<input type="checkbox"/>	61
06 Jaune soleil / Sun Yellow	<input type="checkbox"/>	<input type="checkbox"/>	61		32 Blanc de sécurité / Signal White	<input type="checkbox"/>	<input type="checkbox"/>	61
14 Bleu / Blue	<input type="checkbox"/>	<input type="checkbox"/>	61		33 Pink	<input type="checkbox"/>	<input type="checkbox"/>	61
15 Marine brillant / Brilliant Marine	<input type="checkbox"/>	<input type="checkbox"/>	61		34 Dark Chocolate Metallic	<input type="checkbox"/>	<input type="checkbox"/>	61
16 Marine mat / Matt Marine	<input type="checkbox"/>	<input type="checkbox"/>	61		35 Bleu ciel / Skyblue	<input type="checkbox"/>	<input type="checkbox"/>	61
19 Violet brillant / Brilliant Purple	<input type="checkbox"/>	<input type="checkbox"/>	61		36 Cyan métallisé / Cyan Metallic	<input type="checkbox"/>	<input type="checkbox"/>	61
21 Rouge Rubis / Red Ruby (RAL 3003)	<input type="checkbox"/>	<input type="checkbox"/>	61		37 Mars rouge / Mars red	<input type="checkbox"/>	<input type="checkbox"/>	61
22 Rouge brillant / Brilliant Red	<input type="checkbox"/>	<input type="checkbox"/>	61		40 Kiwi	<input type="checkbox"/>	<input type="checkbox"/>	61
23 Rouge mat / Matt Red	<input type="checkbox"/>	<input type="checkbox"/>	61		41 Flamant Glitter / Flamingo Glitter	<input type="checkbox"/>	<input type="checkbox"/>	61
24 TuttiFrutti Orange	<input type="checkbox"/>	<input type="checkbox"/>	61		42 Anthracite mat / Matt Anthrazit	<input type="checkbox"/>	<input type="checkbox"/>	61
27 Graphite métallisé / Graphite Metalic	<input type="checkbox"/>	<input type="checkbox"/>	61		46 Vert mamba / Mamba Green	<input type="checkbox"/>	<input type="checkbox"/>	61

Set style pour fourche avant

- noir (100107)
- argent mat (100105) 47
- orange (100106) 47



Veuillez vous informer auprès de notre service clientèle pour des fauteuils roulants bâtis sur mesures



Voir les bons de commande JAY pour les coussins et dossiers JAY et page 5.

SOPUR Easy 300	Prix de base	CHF	3610
Total des options avec supplément / réduction de prix		CHF	
Emballage et frais d'expédition		CHF	50
TVA 8.1%		CHF	
Prix T.T.C.		CHF	

Coussins et dossiers JAY

Veillez noter :

Les prix indiqués ici ne sont valables que pour les tailles standard. Le supplément (net) pour les coussins JAY de tailles spéciales est de CHF 50.00. Si vous avez des demandes spéciales, veuillez consulter le bon de commande spécifique ou alors notre service clients.

CHF excl.

Coussins JAY : d'autres coussins JAY avec différentes options sont disponibles. Veuillez consulter le bon de commande correspondant !

<input type="checkbox"/>	Basic	confort	155
<input type="checkbox"/>	Soft Combi P	confort & stabilité	300
<input type="checkbox"/>	Easy Visco (base arrondie)	confort & stabilité	430
<input type="checkbox"/>	Easy Visco (base plate)	confort & stabilité	430
<input type="checkbox"/>	Easy Fluid (base arrondie)	intégrité de la peau & stabilité	550
<input type="checkbox"/>	Easy Fluid (base plate)	intégrité de la peau & stabilité	550
<input type="checkbox"/>	Taille spéciale	_____ x _____ mm	supplément 50



Basic



Soft Combi P

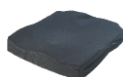

Easy Visco



Easy Fluid

Dossiers JAY J3 : veuillez prendre en considération le bon de commande pour des informations détaillées !



Mesure en mm

Largeur du dossier :

Galbe peu profond (SC)	Galbe moyen (MC)	Galbe profond (DC)	Galbe profond central (MDC)
310 360 410 460 510	310 360 410 460 510	360 410 460 510	310 360 410 460 510

Hauteur du dossier :

		CHF 1'180	CHF 1'280	CHF 1'410	CHF 1'410
Thoracique	court (S) - 170	<input type="checkbox"/>	<input type="checkbox"/>	<input type="checkbox"/>	<input type="checkbox"/>
inférieur	moyen (M) - 200	<input type="checkbox"/>	<input type="checkbox"/>	<input type="checkbox"/>	<input type="checkbox"/>
(LT)	grand (T) - 240	<input type="checkbox"/>	<input type="checkbox"/>	<input type="checkbox"/>	<input type="checkbox"/>
Thoracique	court (S) - 300	<input type="checkbox"/>	<input type="checkbox"/>	<input type="checkbox"/>	<input type="checkbox"/>
moyen	moyen (M) - 340	<input type="checkbox"/>	<input type="checkbox"/>	<input type="checkbox"/>	<input type="checkbox"/>
(MT)	grand (T) - 380	<input type="checkbox"/>	<input type="checkbox"/>	<input type="checkbox"/>	<input type="checkbox"/>
	grand (T) - 380**	<input type="checkbox"/>	<input type="checkbox"/>	<input type="checkbox"/>	<input type="checkbox"/>
Thoracique	court (S) - 420	<input type="checkbox"/>	<input type="checkbox"/>	<input type="checkbox"/>	<input type="checkbox"/>
supérieur	moyen (M) - 460	<input type="checkbox"/>	<input type="checkbox"/>	<input type="checkbox"/>	<input type="checkbox"/>
(UT)	moyen (M) - 460**	<input type="checkbox"/>	<input type="checkbox"/>	<input type="checkbox"/>	<input type="checkbox"/>
	grand (T) - 500	<input type="checkbox"/>	<input type="checkbox"/>	<input type="checkbox"/>	<input type="checkbox"/>
Toujours avec fixation HD (Heave Duty)					
Hauteur	court (S) - 530	<input type="checkbox"/>	<input type="checkbox"/>	<input type="checkbox"/>	<input type="checkbox"/>
d'épaule	moyen (M) - 570	<input type="checkbox"/>	<input type="checkbox"/>	<input type="checkbox"/>	<input type="checkbox"/>
(SH)	grand (T) - 610	<input type="checkbox"/>	<input type="checkbox"/>	<input type="checkbox"/>	<input type="checkbox"/>
Toujours avec fixation HD (Heave Duty)					

Pelotes latérales, appui-tête et ceinture disponibles

Pelotes latérales, appui-tête et ceinture disponibles

** Profondeur de galbe 180 mm

* Commande possible avec fixation renforcée (HD) (225 kg); pas de supplément

Veillez respecter la procédure de mesure :

Forts de notre expérience pratique depuis de longues années, nous recommandons la procédure de mesure suivante.
Dans certains cas, il est possible de s'en écarter.

Largeur d'assise

- Sur l'utilisateur : laisser un espace d'une paume de main à la verticale entre le bassin et la partie latérale (ensemble environ 10 - 20 mm).
- Au fauteuil : mesuré du bord extérieur tube de l'assise au bord extérieur tube de l'assise.

Profondeur d'assise

- Sur l'utilisateur : pour position assise 90° - du dossier jusqu'au creux du genou moins 2 - 3 doigts (environ 30 - 60 mm).
Attention en cas d'habillement adaptable.
- Au fauteuil : du tube du dossier jusqu'au bord avant de la toile d'assise.

Remarque : en cas d'utilisation pour trotter, choisissez une profondeur d'assise plus courte.

Hauteur avant de l'assise

- Sur l'utilisateur : pour position assise 90° - du creux du genou jusqu'au sol.
- Au fauteuil : du tube avant de l'assise jusqu'au sol (au moins 30 mm plus long que la mesure utilisateur).
Veillez ne pas oublier la hauteur du coussin d'assise.

Hauteur arrière de l'assise

Au fauteuil : du tube d'assise arrière (au niveau du dos) jusqu'au sol.

Remarque : la différence maximale possible entre la hauteur avant et arrière de l'assise est de 110 mm.

La longueur des jambes

- Sur l'utilisateur : pour un genou à angle 90° : depuis le creux du genou à la semelle des souliers (tenir éventuellement compte des appareils de soutien).
- Sur la chaise : de la surface du siège au bord supérieur du repose-pieds.

Remarque : prendre les mesures sans le coussin d'assise !

Hauteur dos

- Sur l'utilisateur : de l'assise jusqu'à un doigt (10 - 20 mm) en-dessous de l'omoplate.
- Au fauteuil : Du bord supérieur du tube d'assise à celui de la toile de dossier.

Remarque : la hauteur du dossier dépend aussi du degré du handicap.

Angle du dossier

Au fauteuil : 0° correspond à l'angle de 90° mesuré par rapport à l'assise. Angles négatifs < 90° et angles positifs > 90°.

Centre de gravité

Au fauteuil : faire tomber un fil d'aplomb du tube arrière de l'assise (au niveau du dos) et mesurer la distance par rapport au milieu du logement d'axe.

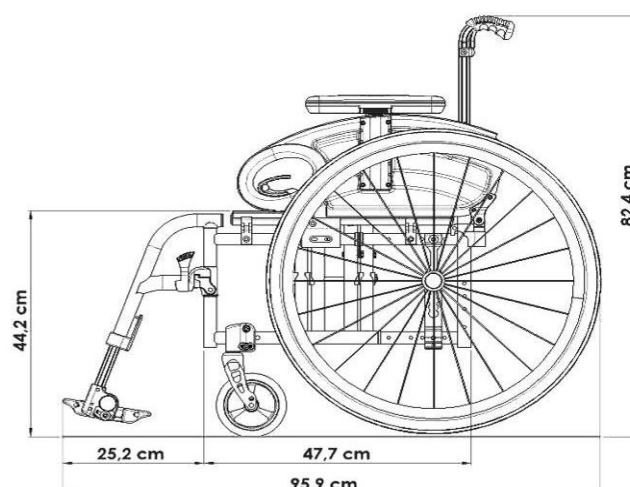

Illustration : dimensions pour profondeur d'assise 400 mm et roues motrices 24"

Données techniques

Hauteur max. 800 mm
Longueur max. 970 mm

Largeur horst-tout avec

carrossage

roues arrière 24"

0° : LS +200 mm
2° : LS +220 mm
4° : LS +280 mm
freins à tambours : +20 mm

Poids :

à partir de 13 kg

Dimensions fauteuil plié :

avec roues arrière env. 300 mm
sans roues arrière env. 250 mm

Le produit a subi les crash-tests ISO 7176-19 et ISO 16840-4 et, en combinaison avec l'option „Anneaux de fixation pour le transport en voiture“, peut servir de siège à l'utilisateur dans le véhicule de transport. Tout changement dans la configuration peut influencer la hauteur d'assise. Tolérance ± 10 mm liée à la fabrication.