



**QXi**

## Quickie® QXi

**Supplier:** This manual must be given to the rider of this wheelchair.

**Rider:** Before using this wheelchair read this entire manual and save for future reference.

**Owner's Manual**

## Quickie® QXi

**Distribuidor:** Este manual debe ser entregado al pasajero de esta silla de ruedas.

**Pasajero:** Antes de usar esta silla de ruedas, lea este manual en su totalidad y guárdelo para futura referencia.

Cada una de las sillas se envía con un manual de instrucciones en inglés. El manual en español o francés está disponible en formato PDF en nuestra página en Internet: [www.SunriseMedical.com](http://www.SunriseMedical.com). Ingrese a la página del producto específico para descargar el manual, o comuníquese con el proveedor autorizado de Sunrise Medical.

**Manual de Instrucciones**

## Quickie® QXi

**Au Fournisseur :** Ce manuel doit être remis à l'utilisateur de ce fauteuil roulant.

**À l'Usager :** Veuillez lire tout le manuel et le conserver pour référence ultérieure.

Chaque fauteuil est livré avec un manuel d'instructions en anglais. Les versions en espagnol et en français sont à votre disposition en format PDF sur le site : [www.SunriseMedical.com](http://www.SunriseMedical.com). Veuillez vous rendre à la page de votre produit pour télécharger le manuel dans la langue souhaitée, ou contactez un fournisseur agréé Sunrise Medical.

**Manuel d'instructions**

**SUNRISE MEDICAL LISTENS**

Thank you for choosing a Quickie wheelchair. We want to hear your questions or comments about this manual, the safety and reliability of your chair, and the service you receive from your Sunrise Medical supplier. Please feel free to write or call us at the address and telephone number below:

**Sunrise Medical  
Customer Service Department  
2842 Business Park Ave  
Fresno, CA 93727  
(800) 333-4000**

Be sure to register your wheelchair. Please visit [www.SunriseMedical.com](http://www.SunriseMedical.com), click "Register Your Wheelchair" and complete the warranty registration form. This will allow us to keep you up to date with information about safety, new products and options to increase your use and enjoyment of this wheelchair.

**FOR ANSWERS TO YOUR QUESTIONS**

Your authorized supplier knows your wheelchair best, and can answer most of your questions about chair safety, use and maintenance. For future reference, fill in the following:

Supplier: \_\_\_\_\_

Address: \_\_\_\_\_  
\_\_\_\_\_

Telephone: \_\_\_\_\_

Serial #: \_\_\_\_\_ Date/Purchased: \_\_\_\_\_

<b>I. INTRODUCTION.....</b>	<b>2</b>	H.TRANSIT USE .....	11
<b>II. TABLE OF CONTENTS .....</b>	<b>3</b>	I. TRANSIT OPTION .....	11
<b>III. YOUR CHAIR AND ITS PARTS.....</b>	<b>4</b>	J. POSITIONING BELTS .....	11
<b>IV. NOTICE- READ BEFORE USE.....</b>	<b>5</b>	K. PUSH HANDLES .....	11
<b>V. GENERAL WARNINGS.....</b>	<b>5</b>	L. QUICK-RELEASE AXLES.....	11
A. WEIGHT LIMIT .....	5	M.REAR WHEELS .....	11
B. WEIGHT TRAINING .....	5	N.REAR WHEEL LOCKS .....	12
C. GETTING TO KNOW YOUR CHAIR.....	5	O.MODIFIED SEAT SYSTEMS.....	12
D.TO REDUCE THE RISK OF AN ACCIDENT .....	5	P. UPHOLSTERY FABRIC .....	12
E. SAFETY CHECKLIST .....	5	Q.POWER ASSIST .....	12
F. CHANGES & ADJUSTMENTS .....	6	<b>IX. SET-UP, ADJUSTMENT &amp; USE.....</b>	<b>13</b>
G.ENVIRONMENTAL CONDITIONS.....	6	A. TO MOUNT & REMOVE REAR WHEELS .....	13
H.TERRAIN.....	6	B. REAR WHEEL AXLE NUT ADJUSTMENT .....	13
I. STREET USE .....	6	C. PADDED SWING-AWAY ARMRESTS .....	14
J. MOTOR VEHICLE SAFETY.....	6	D. HEIGHT-ADJUSTABLE ARMRESTS.....	14
K. WHEN YOU NEED HELP.....	6	E. ARMREST RECEIVER ATTACHMENT .....	14
<b>VI. WARNINGS: FALLS &amp; TIP-OVERS.....</b>	<b>7</b>	F. DUAL-POST FLIP-BACK HEIGHT-ADJUSTABLE ARM- RESTS OR FLIP-BACK HEIGHT-ADJUSTABLE LITE .....	15
A. CENTER OF BALANCE .....	7	G. ELEVATING LEGREST .....	15
B. DRESSING OR CHANGING CLOTHES.....	7	H.BACKREST .....	16
C.WHEELIES.....	7	I. ANGLE ADJUSTABLE BACKREST .....	16
D.OBSTACLES .....	7	J. SWING-IN/SWING-OUT HANGERS AND FOOTRESTS.....	16
E. REACHING OR LEANING.....	7	K. ANGLE ADJUSTABLE FOOTPLATES .....	16
F. MOVING BACKWARD.....	8	L. SEAT SLING .....	17
G. RAMPS, SLOPES & SIDEHILLS .....	8	M.REMOVING SEAT RAILS.....	17
H.TRANSFER.....	8	N.CUSHION INSTALLATION .....	17
I. CURBS & STEPS .....	8	O.REAR AXLE SYSTEM.....	17
J. STAIRS .....	8	P. WHEEL LOCKS .....	18
K. ESCALATORS .....	8	Q.CASTER FORKS.....	18
<b>VII. WARNINGS: FOR SAFE USE .....</b>	<b>9</b>	R. CASTERS.....	19
A. LEARNING TO DO A "WHEELIE" .....	9	S. ANTI-TIP TUBES .....	19
B. DESCENDING A CURB OR SINGLE STEP .....	9	T. PLASTIC SIDE GUARDS.....	20
C.CLIMBING A CURB OR SINGLE STEP .....	9	U. FOLDING AND UNFOLDING .....	20
D.CLIMBING STAIRS.....	9	V. CHECK-OUT .....	20
E. DESCENDING STAIRS .....	9	<b>X. TROUBLESHOOTING.....</b>	<b>21</b>
F. MAINTENANCE.....	9	<b>MAINTENANCE .....</b>	<b>22</b>
<b>VIII. WARNINGS: COMPONENTS AND OPTIONS .....</b>	<b>10</b>	A. INTRODUCTION .....	22
A. ANTI-TIP TUBES .....	10	B. MAINTENANCE CHART.....	22
B. ARMRESTS .....	10	C.MAINTENANCE TIPS .....	22
C.CASTER PIN LOCKS .....	10	D.CLEANING .....	22
D.CUSHIONS & SLING SEATS .....	10	E. STORAGE TIPS.....	22
E. FASTENERS .....	10	<b>XII. SUNRISE LIMITED WARRANTY .....</b>	<b>23</b>
F. FOOTRESTS .....	10		
G.PNEUMATIC TIRES .....	10		

**ESPAÑOL .....**24

**FRANÇAIS.....**46

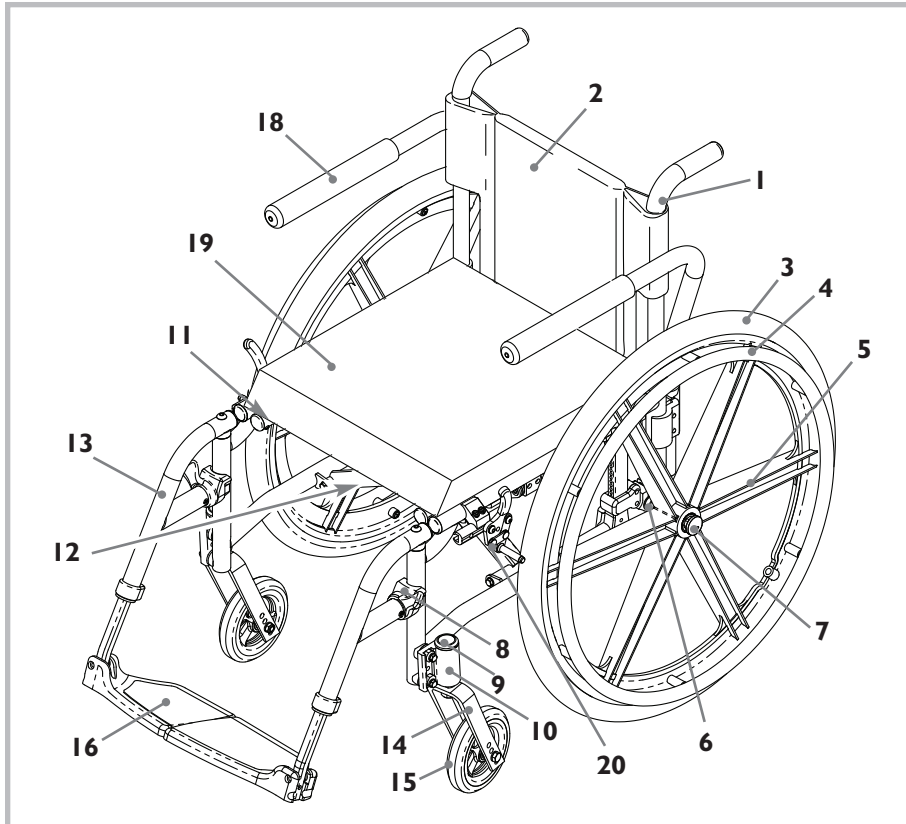

## QUICKIE QXi

### Common Wheelchair Components

1. Backrest Tube
2. Backrest Upholstery
3. Rear Wheel Tire
4. Handrim
5. Rear Wheel
6. Axle Plate
7. Quick-Release Axle
8. Swing-In/Swing-Out Latch Release
9. Caster Housing Cap
10. Caster Housing
11. Seat Sling (not shown)
12. X-Hinge (not shown— under seat)
13. Swing-In / Swing-Out Hanger
14. Caster Fork
15. Caster Tire
16. Flip-Up Footrest
17. Anti-tip tube (not shown)
18. Padded Swing-Away Armrest
19. Cushion
20. Wheel Lock

## A. CHOOSE THE RIGHT CHAIR & SAFETY OPTIONS

Sunrise provides a choice of many wheelchair styles to meet the needs of the wheelchair rider. However, final selection of the type of wheelchair, options and adjustments rests solely with you and your health care advisor. Choosing the best chair and set-up for your safety depends on such things as:

1. Your disability, strength, balance and coordination.
2. The types of hazards you must overcome in daily use (where you live and work, and other places you are likely to use your chair).
3. The need for options for your safety and comfort (such as anti-tip tubes, positioning belts, or special seating systems).

## B. REVIEW THIS MANUAL OFTEN

Before using this chair you, and each person who may assist you, should read this entire manual and make sure to follow all instructions. Review the warnings often, until they are second nature to you.

## C. WARNINGS

The word “WARNING” refers to a hazard or unsafe practice that may cause severe injury or death to you or to other persons. The “Warnings” are in four main sections, as follows:

### I. V — GENERAL WARNINGS

Here you will find a safety checklist and a summary of risks you need to be aware of before you ride this chair.

### 2. VI — WARNINGS — FALLS & TIP-OVERS

Here you will learn how to avoid a fall or tip-over while you perform daily activities in your chair.

### 3. VII — WARNINGS — FOR SAFE USE

Here you will learn about practices for the safe use of your chair

### 4. VIII — WARNINGS — COMPONENTS & OPTIONS

Here you will learn about the components of your chair and options you can select for safety. Consult your authorized supplier and your health care advisor to help you choose the best set-up and options for safe use.

**NOTE—** Where they apply, you will also find “Warnings” in other sections of this manual. Heed all warnings in this section. If you fail to do so a fall, tip-over or loss of control may occur and cause severe injury to the rider or others.

## V. GENERAL WARNINGS

### A. WEIGHT LIMIT

#### WARNING

NEVER exceed the weight limit of 265 pounds (120 kg) for combined weight of rider and items carried. If you do exceed the limit, damage to your chair, a fall, tip-over or loss of control may occur and cause severe injury to the rider or others.

### B. WEIGHT TRAINING

#### WARNING

NEVER use this chair for weight training if total weight (rider plus equipment) exceeds 265 pounds (120 kg). If you do exceed the limit, damage to your chair, a fall, tip-over or loss of control may occur and cause severe injury to the rider or others.

### C. GETTING TO KNOW YOUR CHAIR

#### WARNING

Every wheelchair is different. Take the time to learn the feel of this chair before you begin riding. Start slowly, with easy, smooth strokes. If you are used to a different chair, you may use too much force and tip over. If you use too much force, damage to your chair, a fall, tip-over or loss of control may occur and cause severe injury to the rider or others.

### D. TO REDUCE THE RISK OF AN ACCIDENT

#### WARNING

1. BEFORE riding, you should be trained in the safe use of this chair by your health care advisor.
2. Practice bending, reaching and transfers until you know the limit of your ability. Have someone help you until you know what can cause a fall or tip-over and how to avoid doing so.
3. Be aware that you must develop your own methods for safe use best suited to your level of function and ability.
4. NEVER try a new maneuver on your own until you are sure you can do it safely.
5. Get to know the areas where you plan to use your chair. Look for hazards and learn how to avoid them.
6. Use anti-tip tubes unless you are a skilled rider of this chair and are sure you are not at risk to tip over.

If you fail to heed these warnings damage to your chair, a fall, tip-over or loss of control may occur and cause severe injury to the rider or others.

### E. SAFETY CHECKLIST

#### WARNING

Before Each Use Of Your Chair:

1. Make sure the chair rolls easily and that all parts work smoothly. Check for noise, vibration, or a change in ease of use. (This may indicate low tire pressure, loose fasteners, or damage to your chair).
2. Immediately repair any problem. Your authorized supplier can help you find and correct the problem.
3. Check to see that both quick-release rear axles are locked. When locked, the axle button will “pop out” fully. If not locked, the wheel may come off and cause you to fall.

- If your chair has anti-tip tubes, lock them in place.

**NOTE**– See “Anti-Tip Tubes” (Section VIII) for times you should not use them.

If you fail to heed these warnings damage to your chair, a fall, tip-over or loss of control may occur and cause severe injury to the rider or others.

## F. CHANGES & ADJUSTMENTS

### WARNING

- If you modify or adjust this chair, it may increase the risk of a tip-over.
- Consult your authorized supplier **BEFORE** you modify or adjust your chair.
- We recommend that you use anti-tip tubes until you adapt to the change and are sure you are not at risk to tip over.
- Unauthorized modifications or use of parts not supplied or approved by Sunrise may change the chair structure. This will void the warranty and may cause a safety hazard.

If you fail to heed these warnings damage to your chair, a fall, tip-over or loss of control may occur and cause severe injury to the rider or others.

## G. ENVIRONMENTAL CONDITIONS

### WARNING

- Use extra care if you must ride your chair on a wet or slick surface. If you are in doubt, ask for help.
- Contact with water or excess moisture may cause your chair to rust or corrode. This could cause your chair to fail.
  - Do not use your chair in a shower, pool or other body of water. The chair tubing and parts are not water-tight and may rust or corrode from the inside.
  - Avoid excess moisture (for example, do not leave your chair in a damp bathroom while taking a shower).
  - Dry your chair as soon as you can if it gets wet, or if you use water to clean it.

If you fail to heed these warnings damage to your chair, a fall, tip-over or loss of control may occur and cause severe injury to the rider or others.

## H. TERRAIN

### WARNING

- Your chair is designed for use on firm, even surfaces such as concrete, asphalt and indoor floors and carpeting.
- Do not operate your chair in sand, loose soil or over rough terrain. This may damage wheels or axles or loosen fasteners of your chair.

If you fail to heed these warnings damage to your chair, a fall, tip-over or loss of control may occur and cause severe injury to the rider or others.

## I. STREET USE

### WARNING

In most states, wheelchairs are not legal for use on public roads. Be alert to the danger of motor vehicles on roads or in parking lots.

- At night, or when lighting is poor, use reflective tape on your chair and clothing.
- Due to your low position, it may be hard for drivers to see you. Make eye contact with drivers before you go forward. When in doubt, yield until you are sure it is safe.

If you fail to heed these warnings damage to your chair, a fall, tip-over or loss of control may occur and cause severe injury to the rider or others.

## J. MOTOR VEHICLE SAFETY

Identify whether your chair has been manufactured with the Transit Option installed.

### WARNING

If your chair is **NOT** equipped with the Transit Option:

- NEVER** let anyone sit in this chair while in a moving vehicle.
  - ALWAYS** move the rider to an approved vehicle seat.
  - ALWAYS** secure the rider with proper motor vehicle restraints.
- In an accident or sudden stop the rider may be thrown from the chair. Wheelchair seat belts will not prevent this, and further injury may result from the belts or straps.
- NEVER** transport this chair in the front seat of a vehicle. It may shift and interfere with the driver.
- ALWAYS** secure this chair so that it cannot roll or shift.
- Do not use any chair that has been involved in a motor vehicle accident.

If you fail to heed these warnings damage to your chair, a fall, tip-over or loss of control may occur and cause severe injury to the rider or others.

If your chair is equipped with the Transit Option: See section VIII. Warnings: Components and Options, Parts H. Transit Use and I. Transit Option.

## K. WHEN YOU NEED HELP

### WARNING

#### For The Rider:

Make sure that each person who helps you reads and follows all warnings and instructions that apply.

#### For Attendants:

- Work with the rider's doctor, nurse or therapist to learn safe methods best suited to your abilities and those of the rider.
- Tell the rider what you plan to do, and explain what you expect the rider to do. This will put the rider at ease and reduce the risk of an accident.
- Make sure the chair has push handles. They provide secure points for you to hold the rear of the chair to prevent a fall or tip-over. Check to make sure push handle grips will not rotate or slip off.
- To prevent injury to your back, use good posture and proper body mechanics. When you lift or support the rider or tilt the chair, bend your knees slightly and keep your back as upright and straight as you can.
- Remind the rider to lean back when you tilt the chair backward.
- When you descend a curb or single step, slowly lower the chair in one easy movement. Do not let the chair drop the last few inches to the ground. This may damage the chair or injure the rider.
- To avoid tripping, unlock and rotate anti-tip tubes up, out of the way.
- ALWAYS** lock the rear wheels and lock anti-tip tubes in place if you must leave the rider alone, even for a moment. This will reduce the risk of a tip-over or loss of control of the chair.

If you fail to heed these warnings damage to your chair, a fall, tip-over or loss of control may occur and cause severe injury to the rider or others.

**A. CENTER OF BALANCE****⚠ WARNING**

The point where this chair will tip forward, back or to the side depends on its center of balance and stability. How your chair is set up, the options you select and the changes you make may affect the risk of a fall or tip-over.

1. The Most Important Adjustment Is:  
The position of the rear wheels. The more you move the rear wheels forward, the more likely your chair will tip over backward.
2. The Center Of Balance Is Also Affected By:
  - a. A change in the set-up of your chair, including:
    - The distance between the rear wheels.
    - The amount of rear wheel camber.
    - The seat height and seat angle.
    - Backrest angle.
  - b. A change in your body position, posture or weight distribution.
  - c. Riding your chair on a ramp or slope.
  - d. The use of a back pack or other options and the amount of added weight.
3. To Reduce The Risk Of An Accident:
  - a. Consult your doctor, nurse or therapist to find out what axle and caster position is best for you.
  - b. Consult your authorized supplier **BEFORE** you modify or adjust this chair. Be aware that you may need to make other changes to correct the center of balance.
  - c. Have someone help you until you know the balance points of your chair and how to avoid a tip-over.
  - d. Use anti-tip tubes.

If you fail to heed these warnings damage to your chair, a fall, tip-over or loss of control may occur and cause severe injury to the rider or others.

**B. DRESSING OR CHANGING CLOTHES****⚠ WARNING**

Your weight may shift if you dress or change clothes while seated in this chair.

- To reduce the risk of a fall or tip-over:
1. Rotate the front casters until they are as far forward as possible.  
This makes the chair more stable.
  2. Lock anti-tip tubes in place. (If your chair does not have anti-tip tubes, back it up against a wall and lock both rear wheels).

If you fail to heed these warnings damage to your chair, a fall, tip-over or loss of control may occur and cause severe injury to the rider or others.

**C. WHEELIES****⚠ WARNING**

Doing a “wheelie” means: balancing on the rear wheels of your chair, while the front casters are in the air. It is dangerous to do a “wheelie” as a fall or tip-over may occur. However, if you do it safely, a “wheelie” can help you overcome curbs and obstacles.

1. Consult your doctor, nurse or therapist to find out if you are a good candidate to learn to do a “wheelie.”
2. Do not attempt a “wheelie” **UNLESS** you are a skilled rider of this chair, or you have help.

**NOTE**– See steps to learn to do a “wheelie.”

If you fail to heed these warnings damage to your chair, a fall, tip-over or loss of control may occur and cause severe injury to the rider or others.

**D. OBSTACLES****⚠ WARNING**

Obstacles and road hazards (such as potholes and broken pavement) can damage your chair and may cause a fall, tip-over or loss of control.

To avoid these risks:

1. Keep a lookout for danger – scan the area well ahead of your chair as you ride.
2. Make sure the floor areas where you live and work are level and free of obstacles.
3. Remove or cover threshold strips between rooms.
4. Install a ramp at entry or exit doors. Make sure there is not a drop off at the bottom of the ramp.
5. To Help Correct Your Center Of Balance:
  - a. Lean your upper body **FORWARD** slightly as you go **UP** over an obstacle.
  - b. Press your upper body **BACKWARD** as you go **DOWN** from a higher to a lower level.
6. If your chair has anti-tip tubes, lock them in place before you go **UP** over an obstacle.
7. Keep both of your hands on the handrims as you go over an obstacle.
8. Never push or pull on an object (such as furniture or a doorjamb) to propel your chair.

If you fail to heed these warnings damage to your chair, a fall, tip-over or loss of control may occur and cause severe injury to the rider or others.

**E. REACHING OR LEANING****⚠ WARNING**

If you reach or lean it will affect the center of balance of your chair. This may cause you to fall or tip over. When in doubt, ask for help or use a device to extend your reach.

1. **NEVER** reach or lean if you must shift your weight sideways or rise up off the seat.
2. **NEVER** reach or lean if you must move forward in your seat to do so. Always keep your buttocks in contact with the backrest.
3. **NEVER** reach with both hands (you may not be able to catch yourself to prevent a fall if the chair tips).
4. **NEVER** reach or lean to the rear unless your chair has anti-tip tubes locked in place.
5. **DO NOT** reach or lean over the top of the seat back. This may damage one or both backrest tubes and cause you to fall.
6. If You Must Reach Or Lean:

- a. Do not lock the rear wheels. This creates a tip point and makes a fall or tip-over more likely.
- b. Do not put pressure on the footrests.

**NOTE**– *Leaning forward puts pressure on the footrests and may cause the chair to tip if you lean too far.*

- c. Move your chair as close as you can to the object you wish to reach.
- d. Do not try to pick up an object from the floor by reaching down between your knees. You are less likely to tip if you reach to the side of your chair.
- e. Rotate the front casters until they are as far forward as possible. This makes the chair more stable.

**NOTE**– *To do this: Move your chair past the object you want to reach, then back up alongside it. Backing up will rotate the casters forward.*

- f. Firmly grasp a rear wheel or an armrest with one hand. This will help to prevent a fall if the chair tips.

If you fail to heed these warnings damage to your chair, a fall, tip-over or loss of control may occur and cause severe injury to the rider or others.

**F. MOVING BACKWARD****⚠ WARNING**

Use extra care when you move your chair backward. Your chair is most stable when you propel yourself forward. You may lose control or tip over if one of the rear wheels hits an object and stops rolling.

1. Propel your chair slowly and smoothly.
2. If your chair has anti-tip tubes, make sure to lock them in place.
3. Stop often and check to be sure your path is clear.

If you fail to heed these warnings damage to your chair, a fall, tip-over or loss of control may occur and cause severe injury to the rider or others.

**G. RAMPS, SLOPES & SIDEHILLS****⚠ WARNING**

Riding on a slope, which includes a ramp or sidehill, will change the center of balance of your chair. Your chair is less stable when it is at an angle. Anti-tip tubes may not prevent a fall or tip-over.

1. Do not use your chair on a slope steeper than 10%. (A 10% slope means: one foot in elevation for every ten feet of slope length.)
2. Always go as straight up and as straight down as you can. (Do not “cut the corner” on a slope or ramp.)
3. Do not turn or change direction on a slope.
4. Always stay in the CENTER of the ramp. Make sure ramp is wide enough that you are not at risk that a wheel may fall over the edge.
5. Do not stop on a steep slope. If you stop, you may lose control of your chair.
6. NEVER use rear wheel locks to try to slow or stop your chair. This is likely to cause your chair to veer out of control.
7. Beware Of:
  - a. Wet or slippery surfaces.
  - b. A change in grade on a slope (or a lip, bump or depression). These may cause a fall or tip-over.
  - c. A drop-off at the bottom of a slope. A drop-off as small as 3/4 inch can stop a front caster and cause the chair to tip forward.
8. To Reduce The Risk Of A Fall Or Tip-Over:
  - a. Lean or press your body UPHILL. This will help adjust for the change in the center of balance caused by the slope or sidehill.
  - b. Keep pressure on the handrims to control your speed on a down slope. If you go too fast you may lose control.
  - c. Ask for help any time you are in doubt.
9. Ramps At Home & Work– For your safety, ramps at home and work must meet all legal requirements for your area. We recommend:
  - a. Width. At least four feet wide.
  - b. Guardrails. To reduce the risk of a fall, sides of ramp must have guardrails (or raised borders at least three inches high).
  - c. Slope. Not more than a 10% grade.
  - d. Surface. Flat and even, with a thin carpet or other non-skid material. (Make sure there is no lip, bump or depression.)
  - e. Bracing. Ramp must be STURDY. You may need bracing so ramp does not “bow” when you ride on it.
  - f. Avoid A Drop Off. You may need a section at the top or bottom to smooth out the transition.

If you fail to heed these warnings damage to your chair, a fall, tip-over or loss of control may occur and cause severe injury to the rider or others.

**H. TRANSFER****⚠ WARNING**

It is dangerous to transfer on your own. It requires good balance and agility. Be aware that there is a point during every transfer when the wheelchair seat is not below you. To avoid a fall:

1. Work with your health care advisor to learn safe methods.
  - a. Learn how to position your body and how to support yourself during a transfer.

- b. Have someone help you until you know how to do a safe transfer on your own.

2. Lock the rear wheels before you transfer. This keeps the rear wheels from rolling.

**NOTE**– This will NOT keep your chair from sliding away from you or tipping.

3. Make sure to keep pneumatic tires properly inflated. Low tire pressure may allow the rear wheel locks to slip.
4. Move your chair as close as you can to the seat you are transferring to.
  - If possible, use a transfer board.
5. Rotate the front casters until they are as far forward as possible.
6. If you can, remove or swing footrests out of the way.
  - a. Make sure your feet do not catch in the space between the footrests.
  - b. Avoid putting weight on the footrests as this may cause the chair to tip.
7. Make sure armrests are out of the way and do not interfere.
8. Transfer as far back onto the seat surface as you can. This will reduce the risk that the chair will tip or move away from you.

If you fail to heed these warnings damage to your chair, a fall, tip-over or loss of control may occur and cause severe injury to the rider or others.

**I. CURBS & STEPS****⚠ WARNING**

1. Each person who helps you should read and follow the warnings “For Safe Use” (Section VII).
2. Do not try to climb or descend a curb or step alone UNLESS you are a skilled rider of this chair and:
  - a. You can safely do a “wheelie”; and
  - b. You are sure you have the strength and balance to do so.
3. Unlock and rotate anti-tip tubes up, out of the way, so they do not interfere.
4. Do not try to climb a high curb or step (more than 4 inches high) UNLESS you have help. Doing so may cause your chair to exceed its balance point and tip over.
5. Go straight up and straight down a curb or step. If you climb or descend at an angle, a fall or tip-over is likely.
6. Be aware that the impact of dropping down from a curb or step can damage your chair or loosen fasteners.

If you fail to heed these warnings damage to your chair, a fall, tip-over or loss of control may occur and cause severe injury to the rider or others.

**J. STAIRS****⚠ WARNING**

1. NEVER use this chair on stairs UNLESS you have someone to help you. Doing so is likely to cause a fall or tip-over.
2. Persons who help you should read and follow the warnings “For Attendants” (Section V, Part K.) and “For Safe Use” (Section VII).

If you fail to heed these warnings damage to your chair, a fall, tip-over or loss of control may occur and cause severe injury to the rider or others.

**K. ESCALATORS****⚠ WARNING**

NEVER use this chair on an escalator, even with an attendant. If you do, a fall or tip-over is likely.

If you fail to heed these warnings damage to your chair, a fall, tip-over or loss of control may occur and cause severe injury to the rider or others.



**⚠ WARNING**

**Before you assist a rider, be sure to read the warnings “For Attendants” and follow all instructions that apply. Be aware that you will need to learn safe methods best suited to your abilities.**

**A. LEARNING TO DO A “WHEELIE”****⚠ WARNING**

Follow these steps to help the rider learn to do a “wheelie”:

1. Read and follow the warnings for “WHEELIES.”
2. Stand at the rear of the chair. You must be able to move with the chair to prevent a tip-over.
3. Keep your hands BENEATH the push handles, ready to catch the rider if the chair tips back.
4. When you are ready, have the rider place his or her hands on the forward part of the handrims.
5. Have the rider make a quick BACKWARD movement of the rear wheels, quickly followed by a hard FORWARD thrust. (This will tilt the chair up on the balance point of the rear wheels.)
6. Have the rider make small movements of the handrims to stay in balance.

If you fail to heed these warnings damage to your chair, a fall, tip-over or loss of control may occur and cause severe injury to the rider or others.

**B. DESCENDING A CURB OR SINGLE STEP****⚠ WARNING**

Follow these steps to help a rider descend a curb or single step going BACKWARD:

1. Stay at the rear of the chair.
2. Several feet before you reach the edge of the curb or step, turn the chair around and pull it backward.
3. While looking over your shoulder, carefully step back until you are off the curb or stair and standing on the lower level.
4. Pull the chair toward you until the rear wheels reach the edge of the curb or step. Then allow the rear wheels to slowly roll down onto the lower level.
5. When the rear wheels are safely on the lower level, tilt the chair back to its balance point. This will lift the front casters off the curb or step.
6. Keep the chair in balance and take small steps backward. Turn the chair around and gently lower front casters to the ground.

If you fail to heed these warnings damage to your chair, a fall, tip-over or loss of control may occur and cause severe injury to the rider or others.

**C. CLIMBING A CURB OR SINGLE STEP****⚠ WARNING**

Follow these steps to help the rider climb a curb or single step going FORWARD:

1. Stay behind the chair.
2. Face the curb and tilt the chair up on the rear wheels so that the front casters clear the curb or step.
3. Move forward, placing the front casters on the upper level as soon as you are sure they are past the edge.
4. Continue forward until the rear wheels contact the face of the curb or step. Lift and roll the rear wheels to the upper level.

If you fail to heed these warnings damage to your chair, a fall, tip-over or loss of control may occur and cause severe injury to the rider or others.

**D. CLIMBING STAIRS****⚠ WARNING**

1. Use at least two attendants to move a chair and rider up stairs.
2. Move the chair and rider BACKWARD up the stairs.
3. The person at the rear is in control. He or she tilts the chair back to its balance point.
4. A second attendant at the front firmly grasps a non-detachable part of the front frame and lifts the chair up and over one stair at a time.
5. The attendants move to the next stair up. Repeat for each stair, until you reach the landing.

If you fail to heed these warnings damage to your chair, a fall, tip-over or loss of control may occur and cause severe injury to the rider or others.

**E. DESCENDING STAIRS****⚠ WARNING**

1. Use at least two attendants to move a chair and rider down stairs.
2. Move the chair and rider FORWARD down the stairs.
3. The person at the rear is in control. He or she tilts the chair to the balance point of the rear wheels and rolls it to the edge of the top step.
4. A second attendant stands on the third step from the top and grasps the chair frame. He or she lowers the chair one step at a time by letting the rear wheels roll over the stair edge.
5. The attendants move to the next stair down. Repeat for each stair, until you reach the landing.

If you fail to heed these warnings damage to your chair, a fall, tip-over or loss of control may occur and cause severe injury to the rider or others.

**F. MAINTENANCE****⚠ WARNING**

1. Inspect and maintain this chair strictly per Maintenance Chart in Section XII.
2. If you detect a problem, make sure to service or repair the chair before use.
3. At least once a year, have a complete inspection, safety check and service of your chair made by an authorized supplier.

If you fail to heed these warnings damage to your chair, a fall, tip-over or loss of control may occur and cause severe injury or death to the rider or others. For additional maintenance information see Section XII: Maintenance.

**A. ANTI-TIP TUBES (OPTIONAL)****⚠ WARNING**

Anti-tip tubes can help keep your chair from tipping over backward in most normal conditions.

1. Sunrise Recommends Use Of Anti-Tip Tubes:
  - a. UNLESS you are a skilled rider of this chair and are sure you are not at risk to tip over.
  - b. Each time you modify or adjust your chair. The change may make it easier to tip backward. Use anti-tip tubes until you adapt to the change and are sure you are not at risk to tip over.
2. When locked in place (in the “down” position) anti-tip tubes should be BETWEEN 1 1/2 to 2 inches off the ground.
  - a. If set too HIGH, they may not prevent a tip-over.
  - b. If set too LOW, they may “hang up” on obstacles you may encounter in normal use. If this occurs, you may fall or your chair may tip over.
3. Keep Anti-Tip Tubes Locked In Place UNLESS:
  - a. You have an attendant; or
  - b. You have to climb or descend a curb or overcome an obstacle and can safely do so without them. At these times, make sure anti-tip tubes are up, out of the way.

If you fail to heed these warnings damage to your chair, a fall, tip-over or loss of control may occur and cause severe injury to the rider or others.

**B. ARMRESTS****⚠ WARNING**

Armrests detach and will not bear the weight of this chair.

1. NEVER lift this chair by its armrests. They may come loose or break.
2. Lift this chair only by non-detachable parts of the main frame.

If you fail to heed these warnings damage to your chair, a fall, tip-over or loss of control may occur and cause severe injury to the rider or others.

**C. CASTER PIN LOCKS****⚠ WARNING**

Always use both pin locks when transferring in and out of the chair.

Caster pin locks only keep the front caster wheels from changing direction, they do not lock-out the front wheels from rotation. To prevent the wheel-chair from rolling, you must engage the rear wheel locks.

If you propel your wheelchair with the caster pin locks engaged, the chair will be prevented from turning.

If you fail to heed these warnings damage to your chair, a fall, tip-over or loss of control may occur and cause severe injury to the rider or others.

**D. CUSHIONS & SLING SEATS****⚠ WARNING**

1. Quickie sling seats and standard foam cushions are not designed for the relief of pressure.
2. If you suffer from pressure sores or if you are at risk that they will occur, you may need a special seat system or a device to control your posture. Consult your doctor, nurse or therapist to find out if you need such a device for your well-being.

3. Seat slings are not intended to be used as a direct seating surface. A cushion or other seating surface should be placed on the sling before use.

If you fail to heed these warnings damage to your chair, a fall, tip-over or loss of control may occur and cause severe injury to the rider or others.

**E. FASTENERS****⚠ WARNING**

Many of the screws, bolts and nuts on this chair are special high-strength fasteners. Use of improper fasteners may cause your chair to fail.

1. ONLY use fasteners provided by an authorized supplier (or ones of the same type and strength, as indicated by the markings on the heads).
2. Over- or under-tightened fasteners may fail or cause damage to chair parts.
3. If bolts or screws become loose, tighten them as soon as you can.

If you fail to heed these warnings damage to your chair, a fall, tip-over or loss of control may occur and cause severe injury to the rider or others.

**F. FOOTRESTS****⚠ WARNING**

1. At the lowest point, footrests should be AT LEAST 2 inches off the ground. If set too LOW, they may “hang up” on obstacles you can expect to find in normal use. This may cause the chair to stop suddenly and tip forward.
2. To Avoid A Trip Or Fall When You Transfer:
  - a. Make sure your feet do not “hang up” or get caught in the space between the footrests.
  - b. Avoid putting weight on the footrests, as the chair may tip forward.
3. NEVER lift this chair by the footrests. Footrests detach and will not bear the weight of this chair. Lift this chair only by non-detachable parts of the main frame.

If you fail to heed these warnings damage to your chair, a fall, tip-over or loss of control may occur and cause severe injury to the rider or others.

**G. PNEUMATIC TIRES****⚠ WARNING**

Proper inflation extends the life of your tires and makes your chair easier to use.

1. Do not use this chair if any of the tires are under- or over-inflated. Check weekly for proper inflation level, as listed on the tire sidewall.
2. Low pressure in a rear tire may cause the wheel lock on that side to slip and allow the wheel to turn when you do not expect it.
3. Low pressure in any of the tires may cause the chair to veer to one side and result in a loss of control.
4. Over-inflated tires may burst.

If you fail to heed these warnings damage to your chair, a fall, tip-over or loss of control may occur and cause severe injury to the rider or others.

**H. TRANSIT USE**

**⚠ WARNING**

1. If possible and feasible, the rider should transfer to the Original Equipment Manufacturer vehicle seat and use the vehicle restraint.
2. If the wheelchair is used for transport, it must be used in a forward-facing seating position.
3. The rider must not weigh more than 265 lbs.
4. The figures to the right show the locations of the wheelchair securement points.
5. Use only with Wheelchair Tiedown and Occupant Restraint Systems (WTORS) that have been installed in accordance with the manufacturer's instructions and SAE J2249.
6. Attach WTORS to securement points in accordance with the manufacturer's instructions and SAE J2249.
7. Attach occupant restraints in accordance with the manufacturer's instructions and SAE J2249.

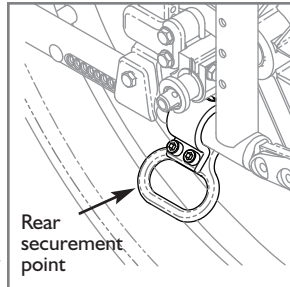
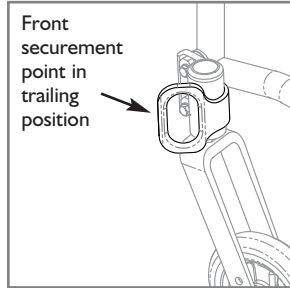
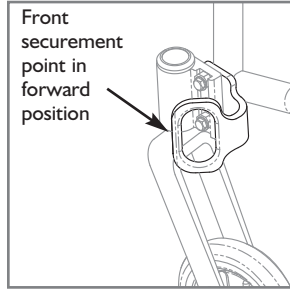

**NOTE—** To obtain a copy of SAE J2249 Wheelchair Tiedown and Occupant Restraint Systems for Use in Motor Vehicles, please contact: SAE International, 400 Commonwealth Drive, Warrendale, PA 15096, Phone: (412) 776-4970.

If you fail to heed these warnings damage to your chair, a fall, tip-over or loss of control may occur and cause severe injury to the rider or others.

**I. TRANSIT OPTION**

**⚠ WARNING**

1. Use only Wheelchair Tiedown and Occupant Restraint Systems (WTORS) which meet the requirements of SAE J2249 Recommended Practice - Wheelchair Tiedown and Occupant Restraint Systems For Use in Motor Vehicles. Do not use WTORS designed to rely on the wheelchair structure to transfer occupant restraint loads to the vehicle.
2. The wheelchair has been dynamically tested in a forward-facing mode for a 48 km/h frontal impact test. The wheelchair must be forward-facing during transport.
3. In order to reduce the potential of injury to vehicle occupants, wheelchair-mounted accessories, such as trays and respiratory equipment, should be removed and secured separately.
4. Postural supports and positioning devices should not be relied on for occupant restraint.

If you fail to heed these warnings damage to your chair, a fall, tip-over or loss of control may occur and cause severe injury to the rider or others.

**J. POSITIONING BELTS (OPTIONAL)**

**⚠ WARNING**

Use positioning belts ONLY to help support the rider's posture. Improper use of these belts may cause severe injury to or death of the rider.

1. Make sure the rider does not slide down in the wheelchair seat. If this occurs, the rider may suffer chest compression or suffocate due to pressure from the belts.

2. The belts must be snug, but must not be so tight that they interfere with breathing. You should be able to slide your open hand, flat, between the belt and the rider.
3. A pelvic wedge or a similar device can help keep the rider from sliding down in the seat. Consult with the rider's doctor, nurse or therapist to find out if the rider needs such a device.
4. Use positioning belts only with a rider who can cooperate. Make sure the rider can easily remove the belts in an emergency.
5. NEVER Use Positioning Belts:
  - a. As a patient restraint. A restraint requires a doctor's order.
  - b. On a rider who is comatose or agitated.
  - c. As a motor vehicle restraint. In an accident or sudden stop the rider may be thrown from the chair. Wheelchair seat belts will not prevent this, and further injury may result from the belts or straps.

If you fail to heed these warnings damage to your chair, a fall, tip-over or loss of control may occur and cause severe injury to the rider or others.

**K. PUSH HANDLES (OPTIONAL)**

**⚠ WARNING**

When you have an attendant, make sure that this chair has push handles.

1. Push handles provide secure points for an attendant to hold the rear of this chair, to prevent a fall or tip-over. Make sure to use push handles when you have an attendant.
2. Check to make sure push handle grips will not rotate or slip off.

If you fail to heed these warnings damage to your chair, a fall, tip-over or loss of control may occur and cause severe injury to the rider or others.

**L. QUICK-RELEASE AXLES**

**⚠ WARNING**

1. Do not use this chair UNLESS you are sure that both quick-release rear axles are locked. An unlocked axle may come off during use and cause a fall.
2. An axle is not locked until the quick-release button pops out fully. An unlocked axle may come off during use, resulting in a fall, tip-over or loss of control and cause severe injury to the rider or others.
  - Quick-Release Axles should be inspected for function and any signs of wear or bending. Replace as necessary.
  - Routinely Inspect. Replace if worn or bent.

If you fail to heed these warnings damage to your chair, a fall, tip-over or loss of control may occur and cause severe injury to the rider or others.

**M. REAR WHEELS**

**⚠ WARNING**

A change in set-up of the rear wheels will affect the center of balance of your chair.

1. The farther you move the rear axles FORWARD, the more likely it is that your chair will tip over backward.
2. Consult your doctor, nurse or therapist to find the best rear axle set-up for your chair. Do not change the set-up UNLESS you are sure you are not at risk to tip over.
3. Adjust the rear wheel locks after you make any change to the rear axles.
  - a. If you fail to do so, the locks may not work.
  - b. Make sure lock arms embed in tires at least 1/8 inch when locked.

If you fail to heed these warnings damage to your chair, a fall, tip-over or loss of control may occur and cause severe injury to the rider or others.

**N. REAR WHEEL LOCKS****⚠ WARNING**

Rear wheel locks are NOT designed to slow or stop a moving wheelchair. Use them only to keep the rear wheels from rolling when your chair is at a complete stop.

1. NEVER use rear wheel locks to try to slow or stop your chair when it is moving. Doing so may cause you to veer out of control.
2. To keep the rear wheels from rolling, always set both rear wheel locks when you transfer to or from your chair.
3. Low pressure in a rear tire may cause the wheel lock on that side to slip and may allow the wheel to turn when you do not expect it.
4. Make sure lock arms embed in tires at least 1/8 inch when locked. If you fail to do so, the locks may not work.

If you fail to heed these warnings damage to your chair, a fall, tip-over or loss of control may occur and cause severe injury to the rider or others.

**O. MODIFIED SEAT SYSTEMS****⚠ WARNING**

Use of a seat system not approved by Sunrise may alter the center of balance of this chair. This may cause the chair to tip over.

1. Do not change the seat system of your chair UNLESS you consult your authorized supplier first.
2. Use of a seat system not approved by Sunrise may affect the folding mechanism of this chair.
3. Use of a seating system not provided by Sunrise is prohibited for transit use.

If you fail to heed these warnings damage to your chair, a fall, tip-over or loss of control may occur and cause severe injury to the rider or others.

**P. UPHOLSTERY FABRIC****⚠ WARNING**

1. Replace worn or torn fabric of seat and seat back as soon as you can. If you fail to do so, the seat or seat back may fail.
2. Sling fabric will weaken with age and use. Look for fraying, thin spots, or stretching of fabrics especially at edges and seams.
3. "Dropping down" into your chair will weaken fabric and result in the need to inspect and replace the seat more often.
4. Be aware that laundering or excess moisture will reduce flame retardation of the fabric.
5. If Tension Adjustable upholstery is present, loosen straps or remove upholstery prior to folding or unfolding the chair.

If you fail to heed these warnings damage to your chair, a fall, tip-over or loss of control may occur and cause severe injury to the rider or others.

**Q. POWER ASSIST (OPTIONAL)****⚠ WARNING**

Do not install a non Sunrise Medical approved power assist on any Quickie wheelchair. If you do:

1. It will affect the center of balance of your chair and may cause a fall or tip-over.
2. It will alter the frame and void the warranty.

If you fail to heed these warnings damage to your chair, a fall, tip-over or loss of control may occur and cause severe injury to the rider or others.

**NOTE ON TORQUE SETTINGS:** A torque setting is the optimum tightening which should be made on a particular fastener. It is important to use proper torque settings where specified. When not specified, torque settings should be 60 in.-lbs.

## A. TO MOUNT & REMOVE REAR WHEELS 1 2

### **⚠ WARNING**

**Do not use this chair UNLESS you are sure both quick-release axles are locked.**  
**An unlocked axle may come off during use and cause a fall.**

**NOTE–** Setting the wheelchair on a flat surface, such as a workbench or table, helps make these procedures easier.

#### 1. To Install Wheel

- a. Depress quick-release button (A) fully. This will release tension on ball bearings at other end.
- b. Insert axle (B) through hub of rear wheel.
- c. Keep button (A) depressed as you slide axle (B) into axle sleeve (C).
- d. Release button to lock axle in axle sleeve. Adjust axle if it does not lock. See Section B.
- e. Repeat steps on other side.

**NOTE–** The axle is not locked until the quick-release button pops out fully (A). Check that the axle is locked by pulling on the wheel in the direction of the axle.

#### 2. To Remove Wheel

- a. Depress quick-release button (A) fully.
- b. Remove wheel by sliding axle (B) completely out of axle sleeve (C).
- c. Repeat steps on other side.

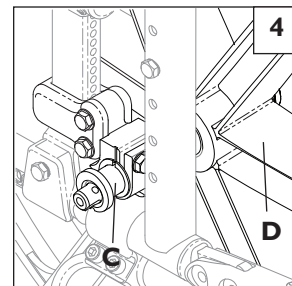
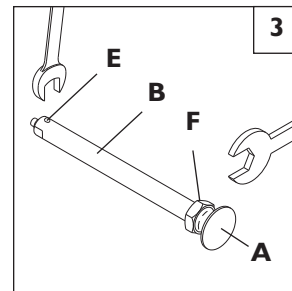
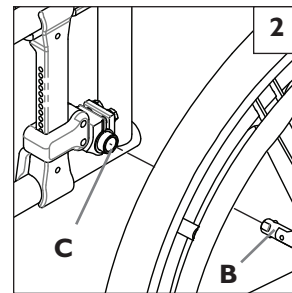
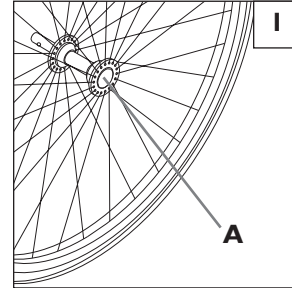

## B. REAR WHEEL AXLE NUT ADJUSTMENT 3 4

The rear wheel axle (B) attaches the rear wheel (D) to the axle sleeve (C). When the detent balls (E) engage into the camber plug the rear wheel effectively becomes locked onto the chair. Pushing the quick-release button (A) disengages the detent balls and allows removal of the axle and wheel assembly.

To adjust the axle you will need a 3/4" wrench to turn the adjustment nut (F). You will also need a 1/2" wrench to securely hold the ball detent end of the axle to prevent it from turning.

If the wheel and axle will not lock into the axle sleeve then the axle requires adjustment. Turn the nut counter-clockwise approximately 1/4 revolution and try to lock the axle into the camber plug. If it doesn't lock, continue making small nut adjustments until it securely locks.

If the wheel is locked on the chair but there is excessive wheel play (the wheel hub can be pushed back and forth on the axle) then adjust the nut clockwise until there is no perceptible gap between the wheel and camber tube and the axle is securely locked onto the chair.

**CAUTION–** Quick-release button (A) must be flush with the edge of the wheel hub for detent balls (E) to be engaged.

**C. PADDED SWING-AWAY ARMRESTS (optional) 5**

Swing-away armrests can be detached or can swing away to allow lateral transfers. They are height adjustable (1" increments) by moving bolt (A) up or down in predrilled holes on armrest bracket.

Additional height can be achieved by removing bolts (C) and moving the entire hardware assembly up or down the rear frame tube. Ensure bolts (C) are retightened (torque to 144 in lbs).

Swing-away, removable armrests are installed by sliding armrest (B) into receiver (D) on back frame.

**NOTE –** To avoid armrests that are angled inward or outward when seated in the wheelchair ensure receiver hardware is mounted onto the frame so that the hardware is perpendicular to the frame thus properly aligning the armrest when installed into the receiver.

**1. Installation**

Slide armrest into receiver tube on rear of frame.

**2. Swinging Away**

Lift armrest out of locked position and rotate to the side.

**3. Removing Armrest**

Pull armrest straight out of receiver.

**D. HEIGHT-ADJUSTABLE ARMRESTS (optional) 6 6a**

**1. Installation**

- a. Slide the outer armpost into the receiver mounted to the wheelchair frame.
- b. The armrest will automatically lock into place.

**2. Height Adjustment**

- a. Rotate height release lever (2) to second stop.
- b. Slide armrest pad up or down to desired height.
- c. Return lever to locked position against armpost.
- d. Push arm pad (4) until upper armpost locks firmly into place.

**3. Removing Armrest**

- a. Rotate height release lever (2) to first stop and remove the armrest.

**4. Replacing Armrest**

- a. Slide armrest back into receiver.
- b. Return release lever (2) to locked position against armpost.

**E. ARMREST RECEIVER ATTACHMENT**

**Mounting 7 8**

- 1. Place armrest receiver hardware with clamp (B) onto the side frame.
- 2. Using a 10mm wrench install fasteners (C). Torque to 144 in-lbs.
- 3. Install armrest (A) into receiver (B) to ensure proper alignment. Loosen and retightened fasteners (C) as needed.
- 4. Repeat process to opposite side.

**Adjustment 9**

- 1. To adjust the fit of the Single Post Armrest in the receiver, loosen the 4 hex bolts (D) by using a 10mm wrench 9.
- 2. With the armrest assembly in the receiver (B), press firmly on the outside of the receiver.
- 3. Maintain pressure on the receiver and re-tighten two of the hex bolts (D).
- 4. Remove the armrest assembly and re-tighten the remaining two hex bolts.
- 5. The armrest will fit firmly in the receiver and lessen any noise that may result from vibration.

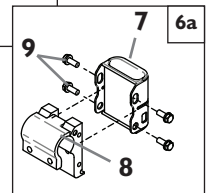
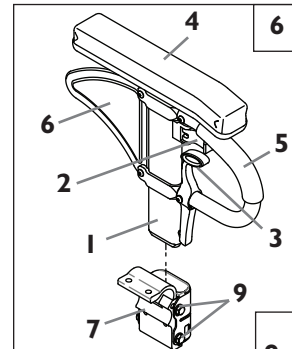
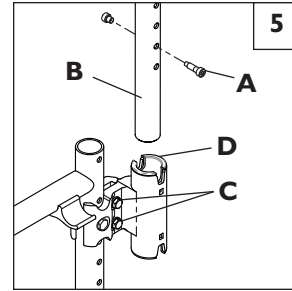

- 1. Outer armpost
- 2. Height Release Lever
- 3. Release lever
- 4. Armrest pad
- 5. Transfer bar
- 6. Side panel
- 7. Receiver
- 8. Clamp
- 9. Receiver adjustment hardware

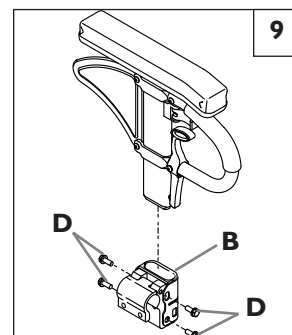
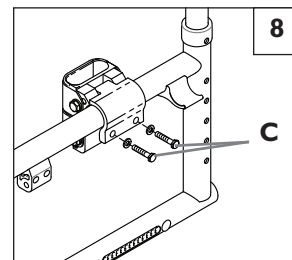
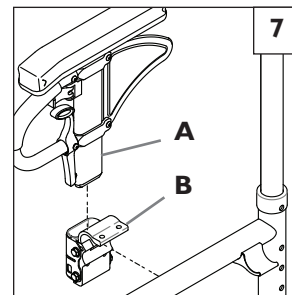

**F. DUAL-POST FLIP-BACK HEIGHT-ADJUSTABLE ARMRESTS (optional) OR FLIP-BACK HEIGHT-ADJUSTABLE LITE (optional)** 10 11

Flip-back height adjustable armrests are installed at Sunrise.

**1. Height Adjustment**

- a. Release the upper securing lever.
- b. Slide armpad up or down to desired height.
- c. Return lever to locked position.

**2. Flipping Armrest Back and Removing Armrest**

- a. Depress the release latch and pull arm toward back of wheelchair.
- b. To remove, pull up on armrest. Pin securing armrest will automatically release.
- c. To return armrest to operating position, push armpad down until it locks firmly into place.

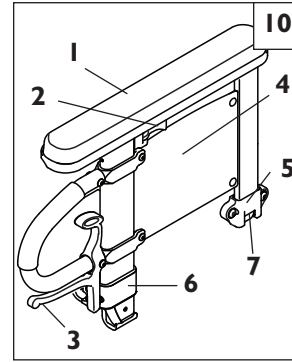

1. Armrest Pad
2. Upper Securing Lever
3. Release Latch
4. Armrest Panel
5. Rear Receiver
6. Front Receiver
7. Armrest Release Pin

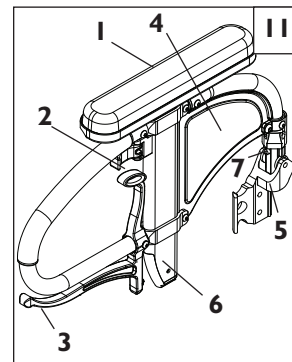

1. Armrest Pad
2. Upper Securing Lever
3. Release Latch
4. Armrest Panel
5. Rear Receiver
6. Front Receiver
7. Armrest Release Pin

**G. ELEVATING LEGREST** 12 (optional)

**1. Installation**

To install elevating legrest (ELR) see instructions for swing-away hangers and footrests.

**2. Adjustment**

- a. To raise legrest, lift to desired position. Legrest will automatically lock in place.
- b. To lower, while seated in chair, press release lever (A) forward and lower legrest to desired position. Legrest will automatically lock in place.

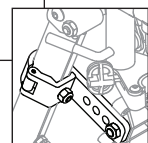
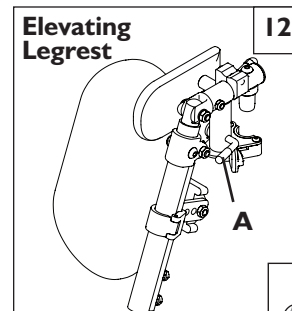

**H. BACKREST**

**1. Height Adjustment** 13

- a. Using a 10mm wrench remove fastener (A).
- b. Adjust to the desired backrest height. Back height is measured with the chair in the unfolded position, from top of seat sling to the highest point of the back upholstery in a vertical straight line.
- c. Align the threaded insert in the upper backrest cane to the nearest hole in the frame.
- d. Insert fastener (A) through frame and thread into the insert in the back cane.

**NOTE-** Do not use the top angle adjustment hole for adjusting the back height.

**NOTE-** Use a torque setting of 144 in-lbs. when adjusting backrest.

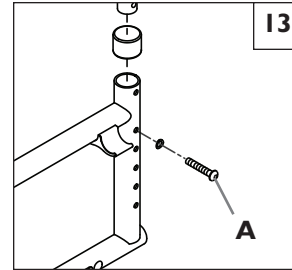

**I. ANGLE ADJUSTABLE BACKREST (Optional)**

**1. Angle Adjustment** 14

- a. Loosen button head screws (B) until the eccentric offset washer (C) moves freely.
- b. Adjust backrest to desired angle, aligning eccentric offset washer in slot.
- c. Tighten button head screws.
- d. Repeat for opposite side.

**2. Pivot Point Height Adjustment** 14

- a. Remove button head screw (D) from the frame.
- b. Adjust backrest to obtain desired pivot point height.
- c. Replace and tighten button head screw.
- d. Repeat for opposite side.

**3. Backrest Height Adjustment** 15

- a. Remove button head screw (E).
- b. Adjust back tube to desired height.
- c. Replace and tighten button head screw.
- d. Repeat for opposite side.

**NOTE-** Use a torque setting of 144 in-lbs. when adjusting backrest.

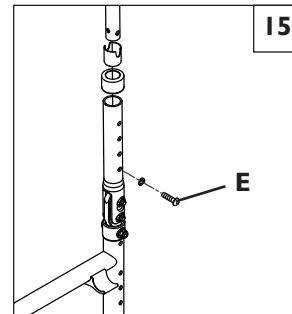
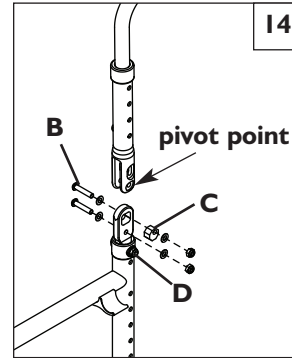

**J. SWING-IN/SWING-OUT HANGERS AND FOOTRESTS (70°, 80°)**

**1. Installation** 16

- a. Place swing-in/swing-out pivot saddle into the receiver on front frame tube with the footrest facing outward from the frame. (16-A)
- b. Rotate the footrest inward until it locks into place on locking bolt. (16-B)

**2. Removal**

- a. To remove footrest, push release latch toward the frame.
- b. Rotate footrest inward and lift. Or, pull footrest away from frame and rotate outward.

**3. Height Adjustment** 17

**NOTE-** It is recommended that you maintain a minimum of 2.0 inches between the lowest point on the footrest and the floor.

- a. Loosen set screw (C) using a 3/16 inch hex key.
- b. Slide footrest extension up or down inside frame tube to desired height.
- c. Tighten set screw. Use a torque setting of 144 in-lbs (16.27 Nm).

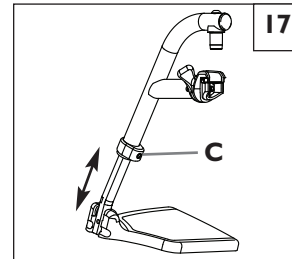
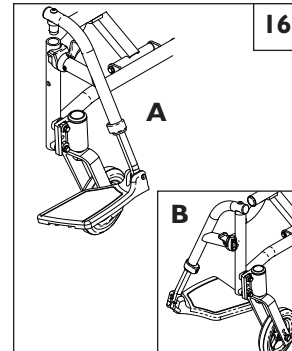

**K. ANGLE ADJUSTABLE FOOTPLATES**

**Aluminum Angle Adjustable Footplate** 18

- a. Loosen bolts (H).
- b. Adjust footplate (G) to desired angular position.
- c. Re-tighten bolt (H).

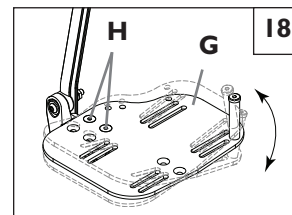



**L. SEAT SLING**

The seat sling can be adjusted through the use of hook and loop material beneath the seat.

Seat sling also includes a folding strap on the seat to assist in folding the chair. **19**

**NOTE-** The seat sling folding strap is not intended as a carrying strap.

**Adjustment 19**

- a. Remove seat rail end caps at the front of the chair (A).
- b. Slide the seat sling, plastic retaining rods, and spacers (if present) from the channels in the seat rails.
- c. Readjust hook and loop material to obtain the desired tension in the seat sling.
- d. Reinsert the seat sling and plastic retaining rods into the channels in the seat rails.
- e. Replace the end caps.

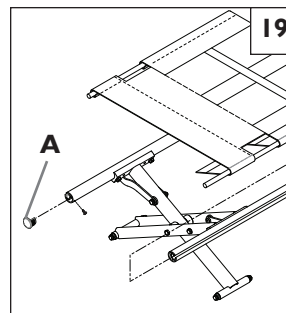

**M. REMOVING SEAT RAILS 20**

Detach seat rails by removing the two bolts (B) attaching the seat rail (C) to the cross brace.

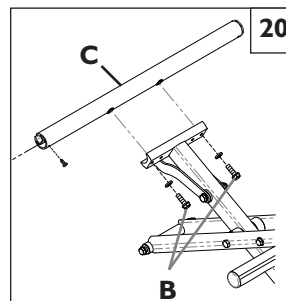

**N. CUSHION INSTALLATION (optional)**

- a. Place cushion on seat sling with hook material side down. The beveled edge of the cushion should be in front.
- b. Press firmly into place.

**O. REAR AXLE SYSTEM**

The most important adjustment on your Quickie wheelchair is the position of the rear axle. The center of gravity, wheel camber and wheelbase are all determined by the axle adjustment.

Use a torque setting of 144 in.-lbs. when adjusting rear axle.

**⚠ WARNING**

**The more you move your rear wheels forward, the more likely your chair will tip over backwards. Always make adjustments in small increments, and check the stability of your chair with a spotter to prevent a tip-over. We recommend that you use anti-tip tubes until you adapt to the change and are sure you are not at risk to tip over. Refer to additional Warnings in Section VI “Falls and Tip-Overs”.**

**NOTE-** Adjusting your chair’s center of gravity will require re-adjusting the location of the wheel locks (if provided). See Section P for instructions on adjusting the wheel locks.

**1. Center of Gravity 21**

- a. Remove rear wheels
- b. Using a 10mm wrench loosen both bolts (D) to the point where the axle plate system (E) can move fore and aft.
- c. Determine the new Center Of Gravity by sliding the axle plate (E) fore or aft. Once a new location is found ensure the bottom section of the axle plate (E) is indexed into track (F) provide on the frame and the top of the axle system is perpendicular to the lower frame.
- d. Using a 10mm wrench tighten both bolts back into place. Use a torque setting of 144 in.-lbs.
- e. Repeat process on opposite side of the wheelchair. Using the frame track system on the inside of the bottom frame (F) or a tape measure indexed from the rear vertical part of the frame ensure both sides of the wheelchair are set in the same Center Of Gravity setting prior to use.
- f. Reinstall rear wheels.

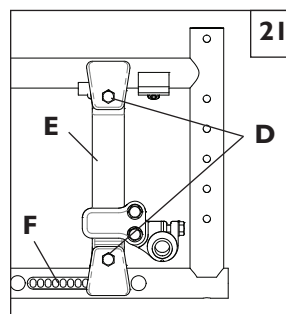

**2. Adjusting Wheel Camber 22**

- a. Remove rear wheels
- b. Using a 10mm wrench loosen both bolts (I) to the point where the camber sleeve can be rotated (H)
- c. Rotate camber sleeve (H) 180 degrees to change the camber from 0° to 3°.

**NOTE-** Notch on sleeve in up position is 0°. Notch on sleeve in down position is 3°.

- e. Using a 10mm wrench to tighten the bolts back into place. Use a torque setting of 60 in.-lbs.
- f. Repeat process on opposite side of the wheelchair.

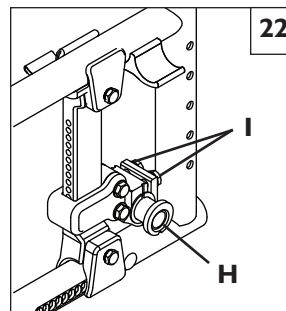

### 3. Wheel Base Width Adjustment

Adjusting the wheelbase width allows the rider the option to move the wheels closer or further away from the hips. It also compensates for camber adjustment and gives the proper wheel spacing to maximize pushing efficiency.

#### Adjust the wheelbase width by: 23

1. Remove rear wheels.
2. Using a 10mm wrench loosen both bolts (A) to the point where the camber sleeve (B) can be moved.
3. Slide camber sleeve (B) in or out to new location.
4. Using a 10mm wrench, tighten the bolts back into place. Use a torque setting of 60 in.-lbs.
5. Repeat process on opposite side of the wheelchair.

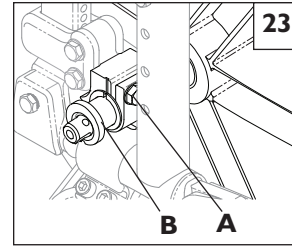

### 4. Seat Height Adjustment 24

1. Remove rear wheels
2. Using a 10mm wrench remove the top fastener (A) and loosen the bottom fastener (B).
3. In a ratchet motion glide axle bracket (C) in or out to new location.
4. Using a 10mm wrench to tighten the bolts back into place. Use a torque setting of 144 in.-lbs.
5. Repeat process on opposite side of the wheelchair. Ensure new desired height is the same for both the left and right side of the frame. Use the index holes on the axle plate as a reference.

**NOTE**– A front caster adjustment should be made to correspond with any change in seat height.

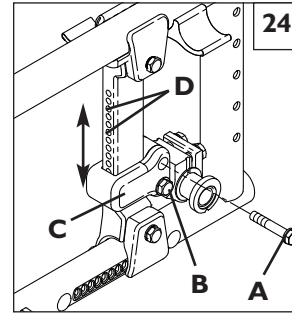

## P. WHEEL LOCKS

The Quickie QXi wheelchair is shipped with one of four types of wheel locks. Wheel locks are installed at the factory unless you have requested otherwise.

Use a torque setting of 144 in.-lbs. when setting up wheel locks.

### 1. High-Mount Push-to-Lock or Pull-to-Lock 25, Wheel Locks Adjustment

- a. Using a 3/16 inch hex key, turn one of the screws (C) in the clamp counterclockwise one-quarter turn.
- b. Repeat the same process with the second of the two screws.
- c. Alternately loosen the screws (two turns each) until both screws are removed.
- d. Slide clamp toward the rear wheel until the wheel lock is embedded into the tire to prevent wheel movement, when in the locked position.
- e. Tighten screws to 115 in.-lbs.

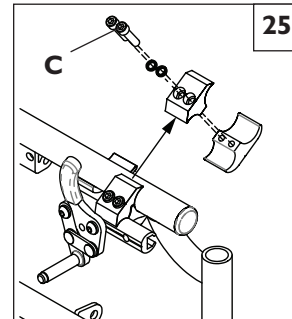

### 2. Ergo Scissor Wheel Locks 26 or Compact Wheel Locks

Loosen the screws (C) on the top of each clamp using a 3/16 inch hex key. Slide assembly toward rear wheel until clamp embeds into tire to prevent wheel movement when in locked position. Adjust angle position. Tighten screws to 115 in.-lbs.

**NOTE**– Clamp and wheel lock may need to be rotated to clear frame tubing.

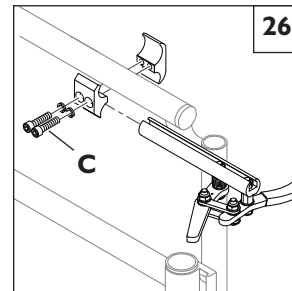

## Q. CASTER FORKS 27

Two-hole caster forks allow the interchanging of some casters and adjusting seat height. To adjust, loosen the bolt and remove the caster. Either change caster size and/or position the caster upward or downward in predrilled holes (1 inch apart) on caster fork. Replace bolt and tighten securely.

Use a torque setting of 75 in.-lbs. when adjusting the casters.

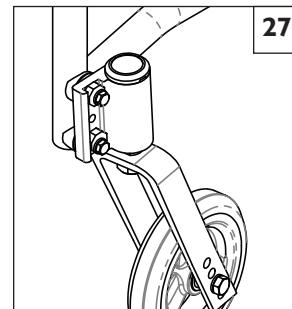

**R. CASTERS**

Use a torque setting of 144 in.-lbs. when adjusting the casters.

**1. Caster Angle Adjustment 28**

For optimum performance, the caster housing should always be at a 90° angle to the floor (perpendicular to the ground). This adjustment is made with an eccentric (offset) attachment bolt mechanism.

- a. To change the angle, place the chair on a flat surface (such as a table).
- b. Remove the bolt nuts from the back side of the caster plate. The caster plate is slotted at the top and bottom for adjustment.
- c. Place a large right triangle against the table surface and the front surface of the caster bearing housing.
- d. This will align the caster stem rotational axis perpendicular to the floor surface.
- e. Rotate the bolts independently until they fall into position.
- f. When the alignment is correct, retighten the two retaining bolts.
- g. Repeat the process for the other caster.

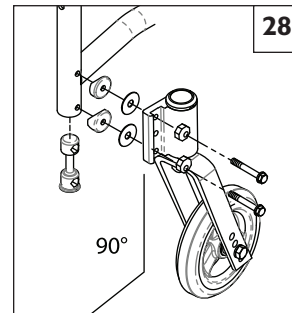

**2. Caster Reversibility 29**

The caster housing is generally mounted in a forward-facing position. If additional footrest clearance is necessary, the caster housing can be reversed. This will position the caster housing rearward to allow more clearance.

- a. To reverse the caster housing, the left housing should be mounted on the right side of the frame.
- b. The right housing should be mounted on the left side of the frame.

**NOTE** – Changing the caster to the trailing position will change the stability of the wheelchair. Prior to use ensure rider can safely operate the wheelchair.

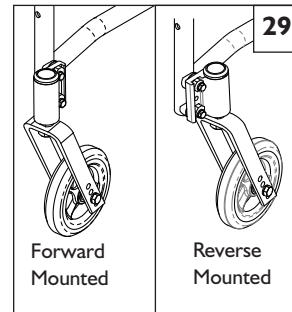

**S. ANTI-TIP TUBES (optional)**

Quickie recommends anti-tip tubes for all wheelchairs.

Use a torque setting of 144 in.-lbs. when setting up the anti-tip tubes.

**1. Inserting Anti-Tip Tubes Into Receiver 30**

- a. Press the rear anti-tip release pin on the anti-tip tube so that both release pins are drawn inside.
- b. Insert into the anti-tip tube receiver.
- c. Turn the anti-tip tube down until release pin is positioned through the receiver mounting hole.
- d. Insert second anti-tip tube the same way.

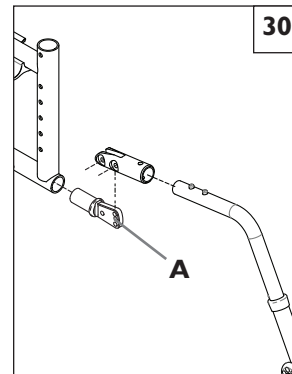

**2. Adjusting Anti-Tip Receiver 30**

- a. Remove anti-tip tubes from anti-tip receivers.
- b. Remove rear bolt (A) and loosen front bolt on anti tip receiver.
- c. Reposition bracket to desired height.
- d. Reinsert rear bolt and torque both bolts to 144 in.-lbs.
- e. Repeat with second anti-tip tube receiver. Both brackets should be at exactly the same height.
- f. Replace anti-tip tubes.

**3. Adjusting Anti-Tip Tube Wheel 31**

The anti-tip tube wheels may have to be raised or lowered to achieve proper clearance 1 1/2" to 2".

- a. Press the anti-tip wheel release pin so that the release pin is drawn inside.
- b. Raise or lower to one of the six predrilled holes.
- c. Release pin.
- d. Adjust the second anti-tip tube wheel the same way. Both wheels should be at exactly the same height.

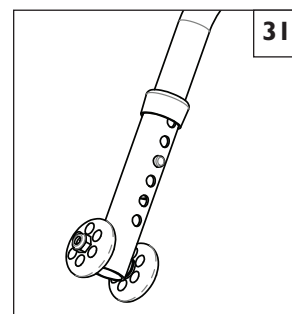

**4. Turning Anti-Tip Tubes Up 32**

Turn anti-tip tubes up when being pushed by attendant, overcoming obstacles or climbing curbs.

- a. Press the rear anti-tip tube release pin.
- b. Hold pin in and turn anti-tip tube up.
- c. Release pin.
- d. Repeat with second anti-tip tube.

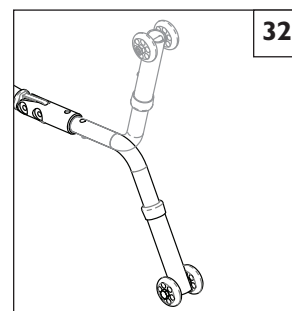

**T. PLASTIC SIDE GUARDS (optional)** 33**Installation of side guard hardware**

- a. Position outer receiver hardware (A) on frame.
- b. On corresponding inside of the frame position inner clamping hardware (B).
- c. Insert two bolts (C) with washer and tighten using 10 mm wrench. Torque to 144 in-lbs.

**Inserting and Removing of Side Guard**

- a. Insert Side Guard (D) into Side Guard outer receiver hardware (A).
- b. Remove, clutch top of Side Guard and pull upward.

**NOTE** – After installing receiver hardware and inserting side guard check for interference. Don't operate the wheelchair that as interference with these other components.

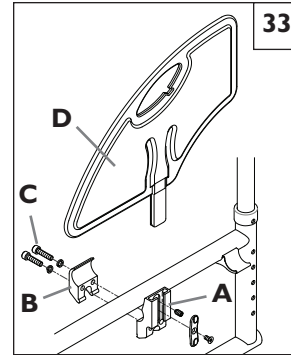
**U. FOLDING AND UNFOLDING****1. Folding Chair**

- a. Remove quick-release wheels (optional).
  - Depress quick-release button on the axle.
  - Remove wheel by sliding out quick-release axle from axle bracket.
  - Repeat with other wheel.
- b. For the Swing Away model, flip up the footrest to a vertical position before folding the wheelchair.
- c. Grasp the seat sling (in the center) and lift sharply until the wheelchair is folded.

**2. Unfolding Chair**

- a. Replace quick-release wheel (optional) by depressing the quick-release button on the axle.
- b. Slide it into the axle sleeve until it locks.
- c. Repeat with other wheel.
- d. Tilt the wheelchair toward you far enough to take the weight off the opposite wheel.
- e. Push down on the seat rail (closest to you) until the wheelchair is completely opened.
- f. Make sure seat rail tubes are resting in the seat rail saddles.

**NOTE**– Ensure that footrest is locked prior to use.

**⚠ WARNING**

**Possible pinch point. If seat sling is not present during folding or unfolding, pinch top of seat rail securely without wrapping fingers around the seat rail.**

**Use flat palms to depress the chair if opening.**

**⚠ WARNING**

**To prevent injury: if tension adjustable upholstery is present, loosen straps or remove upholstery prior to folding or unfolding the chair.**

**V. CHECK-OUT**

After the wheelchair is assembled and adjusted, it should roll smoothly and easily. All accessories should also perform smoothly. If you have any problems, follow these procedures:

1. **Review the set-up and check-out sections and operating guide to make sure chair was properly prepared.**
2. **Review troubleshooting guide.**
3. **If your problem persists, contact your authorized supplier. If you still have a problem after contacting your authorized supplier, contact Sunrise customer service. See the introduction page for details on how to contact your authorized supplier or Sunrise customer service.**

You will need to adjust your chair from time to time for best performance (especially if you alter the original settings). This chart gives you a first solution, then a second and a third if needed. You may need to look farther to find the best solution for a specific problem.

**NOTE**– To keep track of your progress, make only *ONE* change at a time.

Symptom	Left turn in chair	Right Turn in chair	Looseness in chair	Sluggish turning	Squeaks and rattles	Caster flutter	Solution
	✓	✓	✓	✓	✓	✓	
	✓	✓	✓	✓			Make sure tire pressure is correct and equal in both rear tires and front caster tires, if pneumatic.
			✓	✓	✓	✓	Make sure all nuts and bolts are snug.
			✓		✓		Make sure all spokes and nipples are tight on radial spoke wheels.
					✓		Use Tri-Flow Lubricant (Teflon®-based) between all modular frame connections and parts.
	✓	✓		✓		✓	Check for proper caster fork adjustment. See instructions for caster fork adjustment.

**A. INTRODUCTION**

1. Proper maintenance will improve performance and extend the useful life of your chair.
2. Clean your chair regularly. This will help you find loose or worn parts and make your chair easier to use.
3. Repair or replace loose, worn, bent or damaged parts **before using this chair**.
4. To protect your investment, have all major maintenance and repair work done by your authorized supplier.

**⚠ WARNING**

**If you fail to heed these warnings your chair may fail and cause severe injury to the rider or others.**

1. **Inspect and maintain this chair strictly per maintenance chart.**
2. **If you detect a problem, make sure to service or repair the chair before use.**
3. **At least once a year, have a complete inspection, safety check and service of your chair made by an authorized supplier.**

**B. MAINTENANCE CHART**

Weekly	3 Months	6 Months	Annually	Check...
✓				Tire inflation level
✓				Wheel locks
	✓			All fasteners for wear and tightness
		✓		Armrests
		✓		Axle and axle sleeves
✓				Quick-release axles
✓				Wheels, tires and spokes
✓				Casters
✓				Anti-tip tubes
		✓		Frame and crossbrace
	✓			Upholstery
			✓	<b>Service by Authorized Supplier</b>

**C. MAINTENANCE TIPS**

**1. Axles & Axle Sleeves:**

Check axles and axle sleeves every six months to make sure they are tight. Loose sleeves will damage the axle plate and will affect performance.

**2. Tire Air Pressure:**

Check air pressure in pneumatic tires at least ONCE A WEEK. The wheel locks will not grip properly if you fail to maintain the air pressure shown on tire sidewall.

**D. CLEANING**

**1. Paint Finish**

- a. Clean the painted surfaces with mild soap at least once a month.
- b. Protect the paint with a coat of non-abrasive auto wax every three months.

**2. Axles and Moving Parts**

- a. Clean around axles and moving parts WEEKLY with a slightly damp (not wet) cloth.
- b. Wipe off or blow away any fluff, dust or dirt on axles or moving parts.

**NOTE**– You do not need to grease or oil the chair.

**3. Upholstery**

- a. Hand-wash (machine washing may damage fabric).
- b. Drip-dry only. DO NOT machine dry as heat will damage fabric.

**E. STORAGE TIPS**

1. Store your chair in a clean, dry area. If you fail to do so, parts may rust or corrode.
2. Before using your chair, make sure it is in proper working order. Inspect and service all items on the “Maintenance Chart”.
3. If stored for more than three months, have your chair inspected by an authorized supplier before use.

**A. FOR LIFETIME****Frame and cross-brace (if applicable) warranty:**

1. Although the anticipated useful service time of this wheelchair is five years, Sunrise guarantees the frame and cross brace against defects in material and workmanship for life or for as long as the original purchaser owns the chair.
2. This warranty does not apply if:
  - a. The chair is subject to abuse
  - b. The chair is not maintained as recommended in the owner's manual
  3. The chair is transferred to a different person from the original owner

**B. FOR ONE (1) YEAR**

We warrant all Sunrise-made parts and components of this wheelchair against defects in materials and workmanship for one year from the date of first consumer purchase.

**C. LIMITATIONS**

1. We do not warrant:
  - a. Tires and tubes, upholstery, pads and push-handle grips.
  - b. Damage from neglect, accident, misuse, or from improper installation or repair.
  - c. Products modified without Sunrise Medical's express written consent.
  - d. Damage from exceeding the weight limit.
2. This warranty is VOID if the original chair serial number tag is removed or altered.
3. This warranty applies in the USA only. Check with your supplier to find out if international warranties apply.
4. This warranty is not transferable and only applies to the first consumer purchase of this wheelchair through an authorized Sunrise Medical dealer.

**D. WHAT WE WILL DO**

Our sole liability is to repair or replace covered parts. This is the exclusive remedy for consequential damages.

**E. WHAT YOU MUST DO**

1. Obtain from us, while this warranty is in effect, prior approval for return or repair of covered parts.
2. Return the wheelchair or part(s), freight pre-paid, to Sunrise Medical at: 2842 Business Park Avenue, Fresno, CA 93727-1328.
3. Pay the cost of labor to repair, remove or install parts.

**F. NOTICE TO CONSUMER**

1. If allowed by law, this warranty is in place of any other warranty (written or oral, express or implied, including a warranty of merchantability, or fitness for a particular purpose).
2. This warranty gives you certain legal rights. You may also have other rights that vary from state to state.

Record your serial number here for future reference:

---

**SUNRISE MEDICAL ESCUCHA**

Le agradecemos su preferencia por la silla de ruedas Quickie. Deseamos escuchar sus preguntas o comentarios acerca de este manual, la seguridad y confiabilidad de su silla y del servicio que ha recibido de su distribuidor Sunrise. No dude en escribirnos o llamarnos al domicilio y teléfono que aparecen a continuación:

**Sunrise Medical**  
 Departamento de Servicios al Cliente  
 2842 Business Park Ave  
 Fresno, CA 93727  
 (800) 333-4000

Cerciórese de registrar su silla de ruedas. Visite [www.SunriseMedical.com](http://www.SunriseMedical.com), haga clic en "Register Your Wheelchair" (Registre su silla de ruedas) y complete el formulario de registro de la garantía. Esto nos permitirá mantenerlo al tanto con información acerca de la seguridad, productos nuevos y opciones para mejorar el uso y disfrutar de esta silla de ruedas.

**PARA CONTESTAR SUS PREGUNTAS**

Su distribuidor autorizado conoce bien su silla de ruedas y puede contestar la mayoría de sus preguntas acerca de la seguridad, uso y mantenimiento de la silla. Como información de referencia para el futuro, escriba los siguientes datos:

Distribuidor: \_\_\_\_\_

Dirección: \_\_\_\_\_

\_\_\_\_\_

Teléfono: \_\_\_\_\_

Núm. Serie: \_\_\_\_\_ Fecha de compra: \_\_\_\_\_



<b>I. INTRODUCCIÓN .....</b>	<b>24</b>	I. OPCIÓN DE TRÁNSITO .....	33
<b>II. CONTENIDO .....</b>	<b>25</b>	J. CINTURONES DE POSICIONAMIENTO .....	33
<b>III. SU SILLA Y SUS PARTES .....</b>	<b>26</b>	K. ASIDEROS DE EMPUJE .....	33
<b>IV. AVISO- LEA ESTO ANTES DE USAR .....</b>	<b>27</b>	L. EJES DE LIBERACIÓN RÁPIDA.....	33
<b>V. ADVERTENCIAS GENERALES .....</b>	<b>27</b>	M.RUEDAS TRASERAS.....	34
A. LÍMITE DE PESO .....	27	N.SEGUROS DE LAS RUEDAS TRASERAS .....	34
B. LEVANTAMIENTO DE PESAS .....	27	O.SISTEMAS DE ASIENTO MODIFICADOS.....	34
C. CONOCIENDO SU SILLA .....	27	P. TELA DE LA TAPICERÍA.....	34
D.PARA REDUCIR EL RIESGO DE UN ACCIDENTE .....	27	Q.DISPOSITIVO SERVOASISTIDO .....	34
E. LISTA DE VERIFICACIÓN DE SEGURIDAD .....	27	<b>IX. PREPARACIÓN, AJUSTE Y USO .....</b>	<b>35</b>
F. CAMBIOS Y AJUSTES.....	28	A. PARA MONTAR Y QUITAR LAS RUEDAS TRASERAS	35
G.CONDICIONES AMBIENTALES.....	28	B. AJUSTE DE LA TUERCA DEL EJE DE LA	
H.TERRENO .....	28	RUEDA TRASERA .....	35
I. USO EN LA CALLE .....	28	C.REPOSABRAZOS GIRATORIOS ACOJINADOS .....	36
J. SEGURIDAD DE VEHÍCULOS MOTORIZADOS.....	28	D.REPOSABRAZOS DE ALTURA AJUSTABLE .....	36
K. CUANDO NECESITE AYUDA.....	28	E. ACCESORIO DEL RECEPTÁCULO	
<b>VI. ADVERTENCIAS: CAIDAS Y VOLCADURAS.....</b>	<b>29</b>	DEL REPOSABRAZOS .....	36
A. CENTRO DE EQUILIBRIO .....	29	F. REPOSABRAZOS GIRATORIOS DE ALTURA	
B. AL VESTIRSE O CAMBIARSE DE ROPA.....	29	AJUSTABLE DE DOBLE POSTE O REPOSABRAZOS	
C.ROTACIONES.....	29	GIRATORIOS DE ALTURA AJUSTABLE LIGEROS .....	37
D.OBSTÁCULOS.....	29	G. REPOSAPIERNAS ELEVABLE .....	37
E. AL ESTIRARSE O INCLINARSE.....	29	H.RESPALDO.....	37
F. MOVIÉNDOSE HACIA ATRÁS .....	30	I. RESPALDO DE ÁNGULO AJUSTABLE.....	38
G. RAMPAS, PLANOS INCLINADOS Y LADERAS .....	30	J. SOSTENES Y REPOSAPIÉS GIRATORIOS HACIA	
H.CAMBIOS.....	30	DENTRO / FUERA .....	38
I. ACERAS Y ESCALONES.....	30	K. ESTRIBOS DE ÁNGULO AJUSTABLE.....	38
J. ESCALERAS .....	30	L. ESLINGA DEL ASIENTO.....	39
K. ESCALERAS MECÁNICAS.....	30	M.REMOCIÓN DE LOS RIELES DEL ASIENTO .....	39
<b>VII. ADVERTENCIAS PARA UN USO SEGURO.....</b>	<b>31</b>	N.INSTALACIÓN DEL COJÍN .....	39
A. APRENDIENDO A HACER UNA “ROTACIÓN” .....	31	O.SISTEMA DEL EJE TRASERO .....	39
B. PARA BAJAR DE UNA ACERA O ESCALÓN		P. SEGUROS DE LAS RUEDAS .....	40
SENCILLO.....	31	Q.HORQUILLAS DE LAS RUEDAS PIVOTANTES .....	40
C. PARA SUBIR A UNA ACERA O ESCALÓN		R. RUEDAS PIVOTANTES .....	41
SENCILLO.....	31	S. TUBOS CONTRA VOLCADURAS .....	41
D.SUBIENDO ESCALERAS .....	31	T. CUBIERTAS LATERALES DE PLÁSTICO .....	42
E. BAJANDO ESCALERAS.....	31	U. PLEGADO Y DESPLEGADO.....	42
F. MANTENIMIENTO .....	31	V. REVISIÓN.....	42
<b>VIII. ADVERTENCIAS: COMPONENTES Y OPCIONES..</b>	<b>32</b>	<b>X. GUÍA DE DETECCIÓN Y SOLUCIÓN</b>	
A. TUBOS CONTRA VOLCADURAS .....	32	<b>DE PROBLEMAS .....</b>	<b>43</b>
B. REPOSABRAZOS .....	32	<b>XI. MANTENIMIENTO .....</b>	<b>44</b>
C. PASADORES DE SEGURIDAD DE LA RUEDA		A. INTRODUCCIÓN .....	44
PIVOTANTE.....	32	B. TABLA DE MANTENIMIENTO .....	44
D.COJINES Y ASIENTOS DE ESLINGA .....	32	C.CONSEJOS DE MANTENIMIENTO.....	44
E. SUJETADORES.....	32	D.LIMPIEZA.....	44
F. REPOSAPIÉS .....	32	E. SUGERENCIAS PARA EL ALMACENAMIENTO .....	44
G.RUEDAS NEUMÁTICAS.....	32	<b>XII. GARANTÍA LIMITADA DE SUNRISE.....</b>	<b>45</b>
H.USO EN TRÁNSITO .....	33		

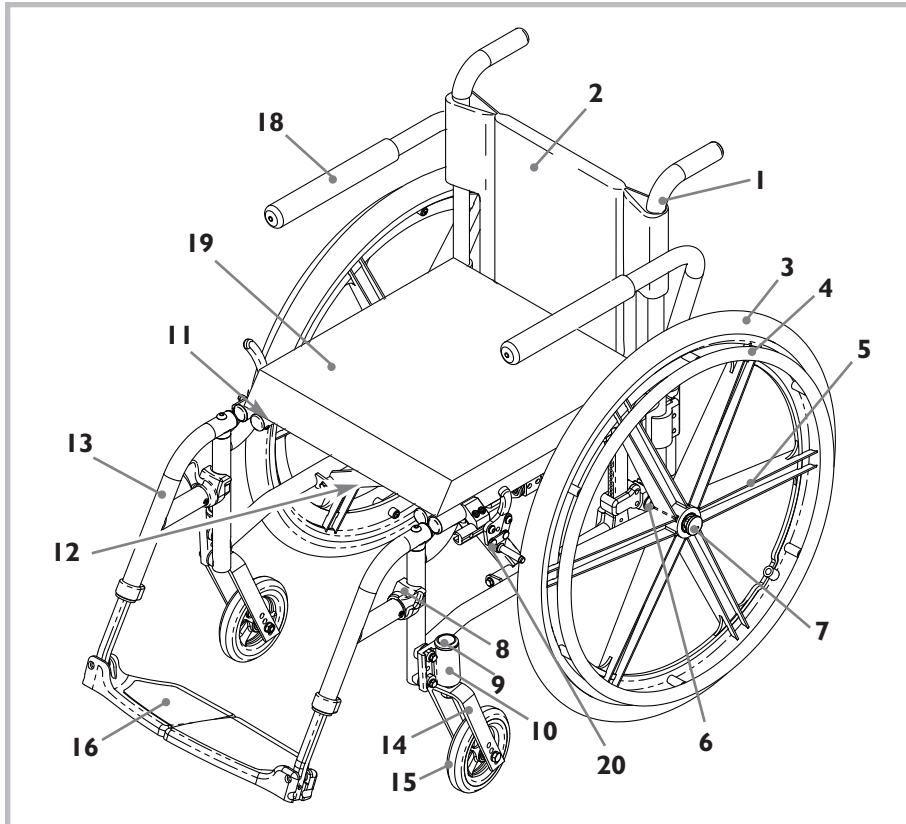

**QUICKIE QXI**

**Componentes Comunes de la Silla de Ruedas**

1. Tubo del respaldo
2. Tapicería del respaldo
3. Neumático de la rueda trasera
4. Aro para las manos
5. Rueda trasera
6. Placa del eje
7. Eje de liberación rápida
8. Liberador del seguro de reposapiernas giratorio hacia dentro/fuera
9. Tapa del alojamiento de la rueda pivotante
10. Alojamiento de la rueda pivotante
11. Eslinga del asiento (no se muestra)
12. Bisagra X (no se muestra, debajo del asiento)
13. Columna de suspensión del reposapiernas giratorio hacia dentro/fuera
14. Horquilla de la rueda pivotante
15. Rueda neumática de la rueda pivotante
16. Reposapiés elevable
17. Tubo contra volcaduras (no se muestra)
18. Reposabrazos giratorio acojinado
19. Cojín
20. Seguros de las ruedas

## A. SELECCIONE LA MEJOR SILLA Y LAS OPCIONES DE SEGURIDAD

Sunrise ofrece una variedad de estilos diferentes de sillas de ruedas para satisfacer las necesidades del pasajero de la silla de ruedas. Sin embargo, la selección final del tipo, opciones y ajustes de la silla de ruedas es solamente suya y la de su profesional de la salud. La selección de la mejor silla y de los mejores ajustes de seguridad para usted depende de factores como:

1. Su discapacidad, fortaleza, equilibrio y coordinación.
2. Los tipos de riesgos que enfrentará en el uso diario (lugar donde vive y trabaja y los otros sitios donde es factible que use su silla).
3. La necesidad de opciones para su seguridad y comodidad (tales como los tubos contra volcaduras, cinturones posicionadores o sistemas especiales de transporte.)

## B. REVISE ESTE MANUAL CON FRECUENCIA

Antes de usar esta silla, usted y cada persona que le asista deben leer este manual por completo y asegurarse que sigan todas las instrucciones. Repase con frecuencia las advertencias, hasta que las aprenda de memoria.

## C. ADVERTENCIAS

La palabra "ADVERTENCIA" se refiere a un peligro o una práctica insegura que pueden provocarle a usted o a otras personas lesiones graves o incluso la muerte. Las "Advertencias" se dividen en cuatro secciones principales:

### 1. V — ADVERTENCIAS GENERALES

Aquí encontrará una lista de verificación de seguridad y un resumen de los riesgos que necesita conocer antes de usar esta silla.

### 2. VI — ADVERTENCIAS — CAÍDAS Y VOLCADURAS

Aquí aprenderá cómo evitar una caída o volcadura mientras efectúa sus actividades cotidianas en su silla.

### 3. VII — ADVERTENCIAS — Para un uso seguro

Aquí aprenderá las prácticas para el uso seguro de su silla.

### 4. VIII - ADVERTENCIAS - COMPONENTES Y OPCIONES

Aquí aprenderá acerca de los componentes de su silla y las opciones que tiene para su seguridad. Consulte a su distribuidor autorizado y a su profesional de la salud para ayudarle a seleccionar la mejor configuración y opciones para un uso seguro.

**NOTA** – *Donde se aplique, también encontrará "Advertencias" en otras secciones de este manual. Obedezca todas las advertencias de esta sección. Si no lo hace, puede ocurrir una caída, volcadura o pérdida del control y provocar lesiones severas al pasajero o a otras personas.*

## V. ADVERTENCIAS GENERALES

### A. LÍMITE DE PESO

#### ADVERTENCIA

NUNCA sobrepase el límite de peso de 120 Kg. (265 libras) del peso combinado del pasajero y los objetos cargados. Si sobrepasa el límite, puede ocurrir daño a su silla, una caída, volcadura o pérdida del control y provocar lesiones severas al pasajero o a otras personas.

### B. LEVANTAMIENTO DE PESAS

#### ADVERTENCIA

NUNCA use esta silla para ejercitarse en levantamiento de pesas si el peso total (el peso del pasajero más el del equipo) sobrepasa los 120 Kg. (265 libras). Si sobrepasa el límite, puede ocurrir daño a su silla, una caída, volcadura o pérdida del control y provocar lesiones severas al pasajero o a otras personas.

### C. CONOCIENDO SU SILLA

#### ADVERTENCIA

Cada silla de ruedas es diferente. Tómese su tiempo para aprender las características de esta silla antes de empezar a usarla. Empiece lentamente, con impulsos leves, suaves. Si usted está acostumbrado a una silla diferente, podría aplicar demasiada fuerza y volcarse. Si aplica demasiada fuerza, podría provocar daño a su silla, una caída, volcadura o pérdida del control y provocar lesiones severas al pasajero o a otras personas.

### D. PARA REDUCIR EL RIESGO DE UN ACCIDENTE

#### ADVERTENCIA

1. ANTES de usarla, su profesional médico debe instruirlo en el uso seguro de esta silla.
2. Practique doblarse, estirarse y cambiarse hasta que conozca el límite de su habilidad. Haga que alguien le ayude hasta que conozca lo que puede provocar una caída o volcadura y cómo evitarlas.
3. Tome en cuenta que debe desarrollar sus propios métodos para un uso seguro y que sean los mejores para su nivel de funcionalidad y habilidad.
4. NUNCA intente una nueva maniobra por sí mismo a menos que usted esté seguro que puede hacerla con seguridad.
5. Conozca las áreas donde planea usar su silla. Tenga cuidado con los peligros y aprenda a evitarlos.
6. Use los tubos contra volcaduras a menos que sea un pasajero hábil en esta silla y que esté seguro que no tiene riesgo de volcarse.

*Si no obedece estas advertencias, puede ocurrir daño a su silla, una caída, volcadura o pérdida del control y provocar lesiones severas al pasajero o a otras personas.*

### E. LISTA DE VERIFICACIÓN DE SEGURIDAD

#### ADVERTENCIA

#### Antes de cada uso de su silla:

1. Asegúrese que su silla se desplaza con facilidad y que todas las partes funcionan bien. Compruebe si hay algún ruido, vibración o variación en su uso corriente. (Esto podría indicar ruedas neumáticas infladas a baja presión, sujetadores sueltos o daño de su silla.)
2. Repare inmediatamente cualquier problema. Su distribuidor autorizado le puede ayudar a encontrar y corregir el problema.
3. Verifique que ambos ejes traseros de liberación rápida estén asegurados. Cuando están asegurados, el botón del eje "saldrá" por completo. Si no lo están, la rueda podría salirse y provocar una caída.
4. Si su silla tiene tubos contra volcaduras, asegúrelos.

**NOTA** – *Vea "Tubos contra volcaduras" (Sección VIII) para ver las situaciones en las que no debe usarlos.*

*Si no obedece estas advertencias, puede ocurrir daño a su silla, una caída, volcadura o pérdida del control y provocar lesiones severas al pasajero o a otras personas.*

**F. CAMBIOS Y AJUSTES****⚠ ADVERTENCIA**

1. Si modifica o ajusta esta silla, puede aumentar el riesgo de volcaduras.
2. Consulte a su distribuidor autorizado ANTES de modificar o ajustar su silla.
3. Recomendamos que use los tubos contra volcaduras hasta que se adapte al cambio y que esté seguro que no tiene riesgo de volcarse.
4. Las modificaciones no autorizadas o el uso de partes no aprobadas o suministradas por Sunrise podrían cambiar la estructura de la silla. Esto anulará la garantía y puede crear un riesgo de seguridad.

*Si no obedece estas advertencias, puede ocurrir daño a su silla, una caída, volcadura o pérdida del control y provocar lesiones severas al pasajero o a otras personas.*

**G. CONDICIONES AMBIENTALES****⚠ ADVERTENCIA**

1. Tenga más cuidado si debe usar su silla sobre una superficie húmeda o resbalosa. Si tiene dudas, pida ayuda.
2. El contacto con el agua o el exceso de humedad puede provocar que su silla se oxide o corroa. Esto podría provocar la falla de su silla.
  - a. No use su silla para bañarse, en la alberca o cualquier otra masa de agua. Los tubos y piezas de la silla no son a prueba de agua y pueden oxidarse o corroerse desde adentro.
  - b. Evite el exceso de humedad (por ejemplo, no deje su silla en un baño húmedo mientras se baña.)
  - c. Seque la silla tan pronto como pueda en caso que se moje o si usa agua para limpiarla.

*Si no obedece estas advertencias, puede ocurrir daño a su silla, una caída, volcadura o pérdida del control y provocar lesiones severas al pasajero o a otras personas.*

**H. TERRENO****⚠ ADVERTENCIA**

1. Su silla está diseñada para usarse sobre una superficie firme y nivelada, tal como el concreto, asfalto, y pisos y alfombras en interiores.
2. No use su silla en la arena, tierra suelta o en un terreno áspero. Esto podría dañar las ruedas, los ejes o aflojar los sujetadores de su silla.

*Si no obedece estas advertencias, puede ocurrir daño a su silla, una caída, volcadura o pérdida del control y provocar lesiones severas al pasajero o a otras personas.*

**I. USO EN LA CALLE****⚠ ADVERTENCIA**

En la mayoría de los estados, no es legal el uso de sillas de ruedas en las vías públicas. Esté alerta del peligro que representan los vehículos de motor en los caminos y estacionamientos.

1. Por la noche o cuando la iluminación es deficiente, use cinta reflectante en su silla y ropa.
2. Debido a su posición baja, podría ser difícil que lo vean los conductores de los vehículos. Establezca contacto visual con los conductores antes de proseguir. En caso de duda, ceda el paso hasta que esté seguro de que puede pasar sin peligro.

*Si no obedece estas advertencias, puede ocurrir daño a su silla, una caída, volcadura o pérdida del control y provocar lesiones severas al pasajero o a otras personas.*

**J. SEGURIDAD DE VEHÍCULOS MOTORIZADOS**

Vea si su silla fue fabricada con la opción de tránsito instalada.

**⚠ ADVERTENCIA**

**Si su silla NO está equipada con la opción de tránsito:**

1. NUNCA permita que alguien se siente en esta silla cuando se encuentre en un vehículo en movimiento.
  - a. SIEMPRE cambie al usuario a un asiento de vehículo aprobado.
  - b. Asegure SIEMPRE al pasajero con los restrictores de movimiento apropiados del vehículo de motor.
2. En caso de accidente o parada súbita, el pasajero podría ser lanzado de la silla. Los cinturones de la silla de ruedas no prevendrán esto y puede resultar en más lesiones provocadas por los cinturones.
3. NUNCA transporte esta silla en el asiento delantero de un vehículo. Podría moverse e interferir con el conductor.
4. Asegure SIEMPRE esta silla de tal manera que no se mueva o ruede.
5. No use ninguna silla que se haya visto involucrada en un accidente de vehículos de motor.

*Si no obedece estas advertencias, puede ocurrir daño a su silla, una caída, volcadura o pérdida del control y provocar lesiones severas al pasajero o a otras personas.*

*Si su silla está equipada con la opción de tránsito: Vea la sección VIII., Parte "H" y Parte "I".*

**K. CUANDO NECESITE AYUDA****⚠ ADVERTENCIA**

**Para el pasajero:**

Asegúrese que cada persona que le ayude, lea y siga todas las advertencias e instrucciones que se apliquen.

**Para los ayudantes:**

1. Trabaje en conjunto con el doctor, la enfermera o terapeuta del pasajero de la silla para aprender los métodos seguros mejor adaptados a sus capacidades y las del pasajero.
2. Infórmele al pasajero lo que planea hacer y explíquele lo que espera que él / ella haga. Esto tranquilizará al pasajero y reducirá el riesgo de accidente.
3. Asegúrese que la silla tenga asideros de empuje. Ofrecen puntos seguros para que usted sostenga la parte posterior de la silla para evitar una caída o volcadura. Revise que los asideros de empuje no giren ni se salgan.
4. Para evitar lesiones de su espalda, use una buena postura y mecánica corporal apropiada. Cuando levante o sostenga al pasajero o incline la silla, doble ligeramente sus rodillas y mantenga su espalda tan recta y erguida como pueda.
5. Recuérdelo al pasajero que se incline hacia atrás cuando usted incline la silla hacia atrás.
6. Cuando baje una acera o un solo escalón, baje lentamente la silla en un solo movimiento continuo. No permita que la silla caiga en los últimos centímetros hasta el suelo. Esto podría dañar la silla o lesionar al pasajero.
7. Para evitar tropiezos, quite el seguro y gire los tubos contra volcaduras hacia arriba, para que no estorben.
8. Asegure SIEMPRE las ruedas traseras y asegure los tubos contra volcaduras si debe dejar solo al pasajero, aún por un momento. Esto reducirá el riesgo de una volcadura o la pérdida de control de la silla.

*Si no obedece estas advertencias, puede ocurrir daño a su silla, una caída, volcadura o pérdida del control y provocar lesiones severas al pasajero o a otras personas.*

## A. CENTRO DE EQUILIBRIO

### ⚠️ ADVERTENCIA

El punto donde esta silla se volcará hacia delante, atrás o lateralmente depende de su centro de equilibrio y estabilidad. La manera como esté ajustada su silla, las opciones que seleccionó y los cambios que haga pueden influir en el riesgo de una caída o volcadura.

- El factor más importante es:  
La posición de las ruedas traseras. Entre más mueva las ruedas traseras hacia adelante, más probable será que su silla se vuelque hacia atrás.
- El centro de equilibrio también se ve afectado por:
  - Un cambio en la configuración de su silla, incluyendo:
    - La distancia entre las ruedas traseras.
    - La inclinación lateral de las ruedas traseras.
    - La altura del asiento y su ángulo.
    - El ángulo del respaldo.
  - Los cambios de posición del cuerpo, de postura o de distribución del peso.
  - Uso de su silla en una rampa o plano inclinado.
  - El uso de una mochila u otras opciones, y la cantidad del peso añadido.
- Para reducir el riesgo de un accidente:
  - Consulte a su doctor, enfermera o terapeuta para averiguar la mejor posición del eje y ruedas pivotantes.
  - Consulte a su distribuidor autorizado ANTES de modificar o ajustar su silla. Tenga en cuenta que podría necesitar hacer otros cambios para corregir el centro de equilibrio.
  - Pida que alguien le ayude hasta que conozca los puntos de equilibrio de su silla y la manera de evitar una volcadura.
  - Use los tubos contra volcaduras.

*Si no obedece estas advertencias, puede ocurrir daño a su silla, una caída, volcadura o pérdida del control y provocar lesiones severas al pasajero o a otras personas.*

## B. AL VESTIRSE O CAMBIARSE DE ROPA

### ⚠️ ADVERTENCIA

Su peso puede cambiar de posición si se viste o cambia de ropa mientras esté sentado en esta silla.

#### Para reducir el riesgo de caída o volcadura:

- Gire las ruedas pivotantes delanteras hasta que estén tan adelante como sea posible. Esto hace la silla más estable.
- Asegure los tubos contra volcaduras. (Si su silla no tiene tubos contra volcaduras, coloque el respaldo contra la pared y asegure las ruedas traseras.)

*Si no obedece estas advertencias, puede ocurrir daño a su silla, una caída, volcadura o pérdida del control y provocar lesiones severas al pasajero o a otras personas.*

## C. ROTACIONES

### ⚠️ ADVERTENCIA

Hacer una “rotación” significa: equilibrarse en las ruedas traseras de su silla mientras que las ruedas pivotantes delanteras de su silla están al aire. Es peligroso hacer una “rotación” porque puede provocar una caída o volcadura. Sin embargo, si la hace con seguridad, una “rotación” puede ayudarle a subir aceras y a pasar obstáculos.

- Consulte a su doctor, enfermera o terapeuta para saber si usted es un buen candidato para aprender a hacer una “rotación.”
- No intente hacer una “rotación” A MENOS QUE sea un usuario hábil de esta silla o si tiene ayuda.

**NOTA** – Vea los pasos para aprender a hacer una “rotación”.

*Si no obedece estas advertencias, puede ocurrir daño a su silla, una caída, volcadura o pérdida del control y provocar lesiones severas al pasajero o a otras personas.*

## D. OBSTÁCULOS

### ⚠️ ADVERTENCIA

Los obstáculos y peligros en los caminos (como agujeros y pavimento roto) pueden dañar su silla y podrían provocar una caída, volcadura o pérdida de control.

#### Para evitar estos riesgos:

- Esté alerta de los peligros, revise el área delante de su silla al tiempo que viaje.
- Asegúrese que los pisos donde usted vive y trabaja estén nivelados y sin obstáculos.
- Quite o cubra las tiras de los umbrales entre habitaciones.
- Instale una rampa en las puertas de entrada o salida. Asegúrese que no haya un escalón al final de la rampa.
- Para ayudar a corregir su centro de equilibrio:
  - Incline la parte superior de su cuerpo ligeramente hacia ADELANTE cuando SUBA un obstáculo.
  - Incline la parte superior de su cuerpo hacia ATRÁS cuando vaya hacia ABAJO de un nivel superior a uno inferior.
- Si su silla tiene tubos contra volcaduras, asegúrelos antes de SUBIR un obstáculo.
- Mantenga ambas manos en los aros para las manos cuando pase un obstáculo.
- Nunca empuje o tire de un objeto (como muebles o perillas de puertas) para impulsarse en su silla.

*Si no obedece estas advertencias, puede ocurrir daño a su silla, una caída, volcadura o pérdida del control y provocar lesiones severas al pasajero o a otras personas.*

## E. AL ESTIRARSE O INCLINARSE

### ⚠️ ADVERTENCIA

Si se estira o inclina, ello afectará el centro de equilibrio de su silla. Esto puede provocar que se caiga o vuelque. En caso de duda, pida ayuda o use un dispositivo para aumentar su alcance.

- NUNCA se estire o incline si debe cambiar su peso lateralmente o levantarse del asiento.
- NUNCA se estire o incline si debe moverse hacia delante del asiento para hacerlo. Mantenga siempre sus glúteos en contacto con el respaldo.
- Nunca estire ambos brazos (podría no ser capaz de sujetarse para evitar caerse si la silla se volteara.)
- NUNCA se estire o incline hacia atrás a menos que su silla tenga asegurados los tubos contra volcaduras.
- NO se estire o incline por encima de la parte superior del respaldo. Esto podría dañar uno o ambos tubos del respaldo y provocar que usted caiga.
- Si usted debe estirarse o inclinarse:
  - No asegure las ruedas traseras. Esto crea un punto de volcadura y hace más probable una caída o volcadura.
  - No aplique presión en los reposapiés.

**NOTA** – *Inclinarse hacia delante hace presión en los reposapiés y puede provocar que la silla se vuelque si usted se inclina mucho.*

- Mueva su silla tan cerca como pueda del objeto que desea alcanzar.
- No intente levantar un objeto del piso estirándose hacia abajo entre sus piernas. Tiene menos probabilidades de volcarse si se estira por un lado de su silla.
- Gire las ruedas pivotantes delanteras hasta que estén tan adelante como sea posible. Esto hace la silla más estable.

**NOTA** – *Para hacer esto: Mueva su silla pasando el objeto que desea alcanzar y luego colóquese a su lado regresando la silla. Al regresar, la silla moverá las ruedas pivotantes hacia delante.*

- Tome con firmeza la rueda trasera o un reposabrazos con una mano. Esto ayudará a evitar una caída si la silla se vuelca.

*Si no obedece estas advertencias, puede ocurrir daño a su silla, una caída, volcadura o pérdida del control y provocar lesiones severas al pasajero o a otras personas.*

**F. MOVIÉNDOSE HACIA ATRÁS****⚠ ADVERTENCIA**

Tenga mucho cuidado cuando mueva su silla hacia atrás. Su silla es más estable cuando usted se impulsa hacia delante. Puede perder el control o volcarse si una rueda trasera golpea un objeto y deja de rodar.

1. Impulse su silla lenta y suavemente.
2. Si su silla tiene tubos contra volcaduras, asegúrelos.
3. Pare con frecuencia y revise que su camino no tenga obstáculos.

*Si no obedece estas advertencias, puede ocurrir daño a su silla, una caída, volcadura o pérdida del control y provocar lesiones severas al pasajero o a otras personas.*

**G. RAMPAS, PLANOS INCLINADOS Y LADERAS****⚠ ADVERTENCIA**

Pasar por un plano inclinado, lo cual incluye a una rampa o ladera, cambiará el centro de equilibrio de su silla. Su silla es menos estable cuando está inclinada. Los tubos contra volcaduras podrían no evitar una caída o volcadura.

1. No use su silla en un plano inclinado mayor de 10%. (Una pendiente del 10% significa: un pie (30.5 cm) de elevación por cada diez pies (3.5 m) de longitud del plano.)
2. Muévase siempre lo más recto que pueda, tanto subiendo como bajando. (No “tome atajos” cuando circule por una pendiente o rampa.)
3. No vire ni cambie de dirección sobre una pendiente.
4. Permanezca siempre en el CENTRO de la rampa. Asegúrese que la rampa es lo suficientemente ancha que no tenga el riesgo que una rueda caiga de la rampa.
5. No se pare en un plano inclinado muy pronunciado. Si se detiene, puede perder el control de su silla.
6. NUNCA use los seguros de las ruedas traseras para desacelerar o detener su silla. Esto probablemente provocará que su silla vire sin control.
7. Tenga cuidado de:
  - a. Las superficies mojadas o resbalosas.
  - b. Un cambio en el grado de inclinación (o un bordillo, bache o depresión.) Podría provocar una caída o volcadura.
  - c. Un escalón al llegar abajo de una pendiente. Un escalón tan pequeño como de 3/4 pulg. (2 cm) puede detener las ruedas pivotantes delanteras y hacer que la silla se vuelque hacia delante.
8. Para reducir el riesgo de caída o volcadura:
  - a. Inclínese o cargue su cuerpo CUESTA ARRIBA. Esto ayudará a compensar el cambio del centro de equilibrio provocado por el plano inclinado o ladera.
  - b. Mantenga la presión en los aros para las manos para controlar su velocidad de bajada. Si va muy rápido puede perder el control.
  - c. Pida ayuda en cualquier momento en que dude.
9. Rampas en casa y en el trabajo – Por su seguridad, las rampas en su casa y su trabajo deben cumplir con todos los requisitos legales para su área. Recomendamos:
  - a. Anchura: Al menos cuatro pies (1.22 m) de anchura.
  - b. Barandillas: Para reducir el riesgo de una caída, los lados de la rampa deben tener barandillas [o bordes elevados al menos tres pulgadas (7.6 cm)].
  - c. Plano inclinado: No mayor del 10%.
  - d. Superficie: Plana y nivelada, con alfombra delgada u otro material antiderrapante. (Asegúrese que no haya bordes, topes o depresiones.)
  - e. Refuerzo: La rampa debe ser RESISTENTE. Podría necesitar refuerzos para que la rampa no se “doble” cuando pase por ella.
  - f. Evite los Escalones. Podría necesitar una sección en el tope o el fondo para suavizar la transición.

*Si no obedece estas advertencias, puede ocurrir daño a su silla, una caída, volcadura o pérdida del control y provocar lesiones severas al pasajero o a otras personas.*

**H. CAMBIOS****⚠ ADVERTENCIA**

Es peligroso realizar un cambio de asiento sin ayuda. Se necesita buen equilibrio y agilidad. Tenga en cuenta que existe un punto durante cada cambio en que el

asiento de la silla de ruedas no está debajo de usted. Para evitar una caída:

1. Trabaje en conjunto con su profesional médico para aprender métodos seguros.
    - a. Aprenda a colocar su cuerpo y a sujetarse durante un cambio de asiento.
    - b. Haga que alguien le ayude hasta que sepa la manera de cambiarse solo con seguridad.
  2. Asegure las ruedas traseras antes de cambiarse. Esto evita que rueden.
- NOTA** – Esto NO evitará que su silla se deslice lejos de usted o se vuelque.
3. Asegúrese de mantener las ruedas neumáticas infladas apropiadamente. Tenerlas a baja presión puede provocar que los seguros de las ruedas traseras se resbalen.
  4. Mueva su silla tan cerca del asiento al cual se está cambiando. Si es posible, utilice una tabla para cambiarse.
  5. Gire las ruedas pivotantes delanteras hasta que estén tan adelante como sea posible.
  6. Si puede, quite o gire los reposapiés para retirarlos del camino.
    - a. Asegúrese que sus pies no se atasquen en el espacio entre los reposapiés.
    - b. Evite cargar el peso sobre los reposapiés debido a que puede provocar que la silla se vuelque.
  7. Asegúrese de retirar los reposabrazos y que no estorben.
  8. Al cambiarse, acérquese todo lo posible a la superficie del asiento de destino antes de soltarse. Así correrá menos riesgo de que la silla se deslice lejos de usted o se vuelque.

*Si no obedece estas advertencias, puede ocurrir daño a su silla, una caída, volcadura o pérdida del control y provocar lesiones severas al pasajero o a otras personas.*

**I. ACERAS Y ESCALONES****⚠ ADVERTENCIA**

1. Cada persona que le ayude debe leer y seguir las advertencias de la sección “Para un uso seguro” (Sección VII.)
2. No intente subir o bajar una acera o escalón usted solo A MENOS QUE sea un usuario hábil de esta silla de ruedas y:
  - a. Pueda hacer una “rotación” con seguridad y
  - b. Está seguro que tiene la fortaleza y equilibrio para hacerlo.
3. Destrahe y gire los tubos contra volcaduras hacia arriba, fuera del camino, para que no interfieran.
4. No intente subir una acera o escalón altos (más de 4 pulg. (11 cm) de alto) A MENOS QUE tenga ayuda. Hacerlo puede provocar que su silla sobrepase el punto de equilibrio y se vuelque.
5. Suba o baje recto una acera o escalón. Si sube o baja en ángulo, es probable una caída o volcadura.
6. Tenga en cuenta que el impacto de caerse de una acera o escalón puede dañar su silla o aflojar los sujetadores.

*Si no obedece estas advertencias, puede ocurrir daño a su silla, una caída, volcadura o pérdida del control y provocar lesiones severas al pasajero o a otras personas.*

**J. ESCALERAS****⚠ ADVERTENCIA**

1. NUNCA use esta silla en escaleras A MENOS QUE tenga a alguien que le ayude. Podría caerse o volcarse.
2. Cada persona que le ayude debe leer y seguir las advertencias “Para los ayudantes” (Sección V, parte K) y “Para un uso seguro” (Sección VII).

*Si no obedece estas advertencias, puede ocurrir daño a su silla, una caída, volcadura o pérdida del control y provocar lesiones severas al pasajero o a otras personas.*

**K. ESCALERAS MECÁNICAS****⚠ ADVERTENCIA**

NUNCA use esta silla en una escalera mecánica, aún con un ayudante. Si lo hace, esto puede provocar una caída o volcadura.

*Si no obedece estas advertencias, puede ocurrir daño a su silla, una caída, volcadura o pérdida del control y provocar lesiones severas al pasajero o a otras personas.*

### **▲ ADVERTENCIA**

**Antes de ayudar al pasajero de la silla de ruedas, asegúrese de leer las advertencias “Para los ayudantes” y de seguir todas las instrucciones que se apliquen. Tome en cuenta que necesitará aprender los métodos seguros que se adapten mejor a sus capacidades.**

#### **A. APRENDIENDO A HACER UNA “ROTACIÓN”**

### **▲ ADVERTENCIA**

Siga estos pasos para ayudarle al usuario a hacer una “rotación”:

1. Lea y siga las advertencias de las “ROTACIONES.”
2. Permanezca atrás de la silla. Debe poder moverse con la silla para evitar una volcadura.
3. Mantenga sus manos DEBAJO de los asideros de empuje, listo para sostener al usuario si la silla se vuelca hacia atrás.
4. Cuando esté listo, haga que el usuario coloque sus manos en la parte delantera de los aros para las manos.
5. Haga que el usuario mueva las ruedas traseras rápidamente hacia ATRÁS, seguido rápidamente de un movimiento de empuje hacia DELANTE. (Esto inclinará la silla sobre el punto de equilibrio de las ruedas traseras.)
6. Haga que el usuario mueva los aros para las manos con movimientos cortos para permanecer en equilibrio.

*Si no obedece estas advertencias, puede ocurrir daño a su silla, una caída, volcadura o pérdida del control y provocar lesiones severas al pasajero o a otras personas.*

#### **B. PARA BAJAR DE UNA ACERA O ESCALÓN SENCILLO**

### **▲ ADVERTENCIA**

Siga estos pasos para ayudar al pasajero a bajar de una acera o escalón sencillo HACIA ATRÁS:

1. Permanezca atrás de la silla.
2. Varios metros antes de llegar al borde de la acera o escalón, voltee la silla y tire de ella hacia atrás.
3. Al tiempo que mira sobre su hombro, camine hacia atrás con cuidado hasta que baje de la acera o escalón y esté parado en el nivel inferior.
4. Tire de la silla hacia usted hasta que las ruedas traseras lleguen al borde de la acera o escalón. En ese momento, deje que las ruedas traseras rueden lentamente hasta el nivel inferior.
5. Cuando las ruedas traseras estén a salvo en el nivel inferior, incline la silla hacia atrás, a su punto de equilibrio. Con ello se levantarán las ruedas pivotantes delanteras de la acera o escalón.
6. Mantenga la silla equilibrada y camine con pasos cortos hacia atrás. Voltee la silla suavemente y baje las ruedas pivotantes delanteras al piso.

*Si no obedece estas advertencias, puede ocurrir daño a su silla, una caída, volcadura o pérdida del control y provocar lesiones severas al pasajero o a otras personas.*

#### **C. PARA SUBIR A UNA ACERA O ESCALÓN SENCILLO**

### **▲ ADVERTENCIA**

Siga estos pasos para ayudar al pasajero de la silla de ruedas a subir una acera o escalón HACIA DELANTE:

1. Permanezca atrás de la silla.
2. De frente a la acera, incline la silla hacia arriba sobre sus ruedas traseras para que las ruedas pivotantes delanteras suban la acera o escalón.
3. Muévase hacia delante, colocando las ruedas pivotantes delanteras en el nivel superior tan pronto como esté seguro que pasaron el borde.
4. Continúe avanzando hasta que las ruedas traseras hagan contacto con la acera o escalón. Levante las ruedas traseras y hágalas rodar hasta el nivel superior.

*Si no obedece estas advertencias, puede ocurrir daño a su silla, una caída, volcadura o pérdida del control y provocar lesiones severas al pasajero o a otras personas.*

#### **D. SUBIENDO ESCALERAS**

### **▲ ADVERTENCIA**

1. Utilice al menos a dos ayudantes para subir la silla de ruedas y al pasajero por las escaleras.
2. Suba la silla de ruedas y al pasajero HACIA ATRÁS por las escaleras.
3. La persona de atrás tiene el control. Él o ella inclina la silla hacia atrás a su punto de equilibrio.
4. El segundo ayudante en el frente toma con firmeza una parte no desprendible del bastidor delantero y levanta la silla un escalón a la vez.
5. Los ayudantes se mueven al siguiente escalón superior. Repita esto en cada escalón, hasta que llegue arriba.

*Si no obedece estas advertencias, puede ocurrir daño a su silla, una caída, volcadura o pérdida del control y provocar lesiones severas al pasajero o a otras personas.*

#### **E. BAJANDO ESCALERAS**

### **▲ ADVERTENCIA**

1. Utilice al menos a dos ayudantes para bajar la silla de ruedas y al pasajero por las escaleras.
2. Baje la silla de ruedas y al pasajero HACIA DELANTE por las escaleras.
3. La persona de atrás tiene el control. Él o ella inclina la silla hasta el punto de equilibrio de las ruedas traseras y las rueda hasta el borde del primer escalón.
4. Un segundo ayudante se para en el tercer escalón hacia abajo y toma el bastidor de la silla. Él o ella baja la silla un escalón a la vez, permitiendo que las ruedas traseras de la silla rueden sobre el borde del escalón.
5. Los ayudantes se mueven al siguiente escalón hacia abajo. Repita esto en cada escalón, hasta que llegue abajo.

*Si no obedece estas advertencias, puede ocurrir daño a su silla, una caída, volcadura o pérdida del control y provocar lesiones severas al pasajero o a otras personas.*

#### **F. MANTENIMIENTO**

### **▲ ADVERTENCIA**

1. Inspeccione y dé mantenimiento a esta silla estrictamente de acuerdo a la tabla de mantenimiento de la Sección XII.
2. Si detecta un problema, asegúrese de repararlo o dar servicio a su silla antes de usarla.
3. Al menos una vez al año, haga que un distribuidor autorizado la inspeccione por completo, revise su seguridad y le dé servicio.

*Si no obedece estas advertencias, puede ocurrir daño a su silla, una caída, volcadura o pérdida del control y provocar lesiones severas o la muerte del pasajero u otras personas. Para mayor información del mantenimiento vea la Sección XII: Mantenimiento.*

**A. TUBOS CONTRA VOLCADURAS (OPCIONALES)****⚠ ADVERTENCIA**

Los tubos contra volcaduras pueden ayudar a evitar que su silla se vuelque hacia atrás bajo la mayoría de las condiciones normales.

1. Sunrise recomienda usar los tubos contra volcaduras:
  - a. A MENOS QUE usted sea un pasajero hábil de la silla de ruedas y que esté seguro que no tiene riesgo de volcarse.
  - b. Cada vez que modifique o ajuste su silla. El cambio puede facilitar que se vuelque hacia atrás. Use los tubos contra volcaduras hasta que se adapte al cambio y que esté seguro que no tiene riesgo de volcarse.
2. Cuando están asegurados, (en la posición de “abajo”) los tubos contra volcaduras deben estar ENTRE 3.8 a 5.1 cm (1 1/2 a 2 pulg.) del piso.
  - a. Si se colocan muy ALTO, pudieran no evitar una volcadura.
  - b. Si se colocan muy BAJO, podrían “agarrarse” a obstáculos esperados bajo uso normal. Si esto ocurre, usted podría caer o su silla puede volcarse.
3. Mantenga asegurados los tubos contra volcaduras A MENOS QUE:
  - a. Tenga un ayudante o
  - b. Tenga que subir o bajar una acera o pasar un obstáculo y pueda hacerlo sin ellos con seguridad. En estas ocasiones, asegúrese que los tubos contra volcaduras estén levantados, sin estorbar.

*Si no obedece estas advertencias, puede ocurrir daño a su silla, una caída, volcadura o pérdida del control y provocar lesiones severas al pasajero o a otras personas.*

**B. REPOSABRAZOS****⚠ ADVERTENCIA**

Los reposabrazos se desprenden y no soportan el peso de esta silla.

1. NUNCA levante esta silla tomándola por los reposabrazos. Se pueden desprender o romper.
2. Levante esta silla tomándola solamente de partes no desprendibles del bastidor principal.

*Si no obedece estas advertencias, puede ocurrir daño a su silla, una caída, volcadura o pérdida del control y provocar lesiones severas al pasajero o a otras personas.*

**C. PASADORES DE SEGURIDAD DE LA RUEDA PIVOTANTE****⚠ ADVERTENCIA**

Use siempre ambos pasadores de seguridad cuando se cambie desde o hacia la silla.

Los pasadores de seguridad de la rueda pivotante sólo evitan que las ruedas pivotantes delanteras cambien de dirección, ellos no impiden que las ruedas delanteras giren. Para evitar que la silla de ruedas se mueva, debe activar los seguros de las ruedas traseras.

Si impulsa la silla de ruedas con los pasadores de seguridad de la rueda pivotante activados, la silla no podrá dar vuelta.

Si no obedece estas advertencias, puede ocurrir daño a su silla, una caída, volcadura o pérdida del control y provocar lesiones severas al pasajero o a otras personas.

**D. COJINES Y ASIENTOS DE ESLINGA****⚠ ADVERTENCIA**

1. Los asientos de eslinga Quickie y los cojines estándar de espuma no están diseñados para el alivio de la presión.
2. Si usted sufre de úlceras de presión o si tiene riesgo que le aparezcan, podría necesitar un sistema de asiento especial o un dispositivo para controlar su postura. Consulte a su doctor, enfermera o terapeuta para saber si necesita tal dispositivo para su bienestar.

3. Los asientos de eslinga no fueron diseñados para ser usados directamente como asientos. Antes de usar la silla, debe colocar un cojín u otro tipo de asiento sobre la eslinga.

*Si no obedece estas advertencias, puede ocurrir daño a su silla, una caída, volcadura o pérdida del control y provocar lesiones severas al pasajero o a otras personas.*

**E. SUJETADORES****⚠ ADVERTENCIA**

La mayoría de los tornillos, pernos y tuercas en esta silla son sujetadores especiales de alta resistencia. El uso de sujetadores inadecuados puede provocar la falla de su silla.

1. Use SOLAMENTE sujetadores provistos por un distribuidor autorizado (o del mismo tipo y resistencia, como se indica en las marcas en las cabezas.)
2. Los sujetadores apretados de más o de menos pueden fallar o provocar daño a las partes de la silla.
3. Si se aflojan los tornillos o los pernos, apriételos tan pronto como pueda.

*Si no obedece estas advertencias, puede ocurrir daño a su silla, una caída, volcadura o pérdida del control y provocar lesiones severas al pasajero o a otras personas.*

**F. REPOSAPIÉS****⚠ ADVERTENCIA**

1. En el punto más bajo, los reposapiés deben estar AL MENOS A 5 cm. (2 pulg.) del piso. Si se colocan muy BAJO, podrían “agarrarse” a obstáculos esperados bajo uso normal. Esto puede provocar que la silla pare súbitamente y se vuelque hacia delante.
2. Para evitar un tropiezo o caída cuando se cambie:
  - a. Asegúrese que sus pies no “cuelguen” o se atasquen en el espacio entre los reposapiés.
  - b. Evite cargar el peso sobre los reposapiés debido a que la silla se puede volcar hacia delante.
3. NUNCA levante esta silla tomándola por los reposapiés. Los reposapiés se desprenden y no soportan el peso de esta silla. Levante esta silla tomándola solamente de partes no desprendibles del bastidor principal.

*Si no obedece estas advertencias, puede ocurrir daño a su silla, una caída, volcadura o pérdida del control y provocar lesiones severas al pasajero o a otras personas.*

**G. RUEDAS NEUMÁTICAS****⚠ ADVERTENCIA**

El inflado apropiado extiende la vida útil de sus ruedas neumáticas y hará su silla más fácil de usar.

1. No use esta silla si cualquiera de las ruedas neumáticas está inflada de más o de menos. Verifique semanalmente el inflado, debe estar como se indica en el costado de la rueda.
2. La baja presión en una rueda trasera puede provocar que el seguro de la rueda de ese lado se resbale y permita que la rueda gire cuando usted no lo espera.
3. La baja presión en cualquiera de las ruedas puede provocar que la silla vire hacia un lado, lo que puede resultar en la pérdida de control.
4. Las ruedas infladas de más pueden reventar.

*Si no obedece estas advertencias, puede ocurrir daño a su silla, una caída, volcadura o pérdida del control y provocar lesiones severas al pasajero o a otras personas.*



**H. USO EN TRÁNSITO**

**⚠ ADVERTENCIA**

1. Si es posible y factible, el pasajero debe cambiarse al asiento del vehículo del Fabricante de Equipo Original y usar los restrictores de movimiento de este vehículo.
2. Si se usa la silla de ruedas para el transporte, debe usarse en posición de sentado mirando al frente.
3. El pasajero no debe pesar más de 74.9 Kg (265 lbs.)
4. Las figuras de la derecha muestran la ubicación de los puntos de aseguramiento de la silla de ruedas.
5. Utilice solamente Sistemas Sujetadores de Silla de Ruedas y Restrictores de Movimiento del Ocupante (WTORS) que hayan sido instalados de acuerdo a las instrucciones del fabricante y SAE J2249.
6. Fije los WTORS en los puntos de aseguramiento de acuerdo a las instrucciones del fabricante y SAE J2249.
7. Fije los restrictores de movimiento del ocupante de acuerdo a las instrucciones del fabricante y SAE J2249.

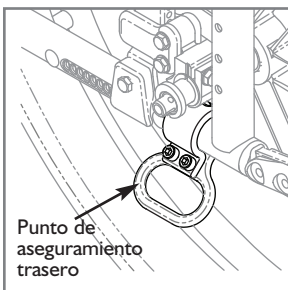

**NOTA-** Para obtener una copia de SAE J2249, Sistemas Sujetadores de Silla de Ruedas y Restrictores de Movimiento del Ocupante para Uso en Vehículos de Motor, por favor comuníquese a: SAE International, 400 Commonwealth Drive, Warrendale, PA 15096, teléfono: (412) 776-4970.

*Si no obedece estas advertencias, puede ocurrir daño a su silla, una caída, volcadura o pérdida del control y provocar lesiones severas al pasajero o a otras personas.*

**I. OPCIÓN DE TRÁNSITO**

**⚠ ADVERTENCIA**

1. Utilice solamente Sistemas Sujetadores de Silla de Ruedas y Restrictores de Movimiento del Ocupante (WTORS) que cumplan los requerimientos SAE J2249, Práctica Recomendada - Sistemas Sujetadores de Silla de Ruedas y Restrictores de Movimiento del Ocupante para Uso en Vehículos de Motor. No utilice WTORS que dependen de la estructura de la silla de ruedas para transferir las cargas de restricción de movimiento del ocupante al vehículo.
2. La silla de ruedas ha sido probada dinámicamente contra impacto frontal mirando al frente a 48 km/hora. La silla de ruedas debe mirar al frente durante el transporte.
3. Para poder reducir la posibilidad de lesiones a los ocupantes del vehículo, se deben remover y asegurar por separado los accesorios montados en la silla de ruedas, como charolas y equipo respiratorio.
4. Para la restricción de movimiento del ocupante, no se debe confiar en los soportes posturales y dispositivos de posicionamiento.

*Si no obedece estas advertencias, puede ocurrir daño a su silla, una caída, volcadura o pérdida del control y provocar lesiones severas al pasajero o a otras personas.*

**J. CINTURONES DE POSICIONAMIENTO (OPCIONALES)**

**⚠ ADVERTENCIA**

Use los cinturones de posicionamiento SOLAMENTE para ayudar a soportar la posición del pasajero. El uso inapropiado de dichos cinturones puede provocar lesiones severas o la muerte del pasajero.

1. Asegúrese que el usuario no se resbale del asiento de la silla de ruedas. Si ocurre esto, el pasajero puede sufrir la compresión del pecho o asfixia debido a la presión de los cinturones.
2. Los cinturones deben estar ajustados, pero no tanto que interfieran con la respiración. Debe poder pasar su mano abierta, plana, entre el cinturón y el pasajero.
3. Una cuña pélvica o dispositivo similar puede ayudar a evitar que el pasajero se resbale del asiento. Consulte con el doctor, enfermera o terapeuta del pasajero para saber si necesita dicho dispositivo.
4. Use los cinturones de posicionamiento solamente en un pasajero que pueda cooperar. Asegúrese que el pasajero puede retirar los cinturones con facilidad en caso de emergencia.
5. NUNCA use los cinturones de posicionamiento:
  - a. Como restrictor de movimiento. Un restrictor de movimiento requiere la orden de un médico.
  - b. En un pasajero que está en coma o agitado.
  - c. Como cinturón de seguridad de vehículo automotor. En caso de accidente o parada súbita, el pasajero podría ser lanzado de la silla. Los cinturones de la silla de ruedas no prevendrán esto y puede resultar en más lesiones provocadas por los cinturones.

*Si no obedece estas advertencias, puede ocurrir daño a su silla, una caída, volcadura o pérdida del control y provocar lesiones severas al pasajero o a otras personas.*

**K. ASIDEROS DE EMPUJE (OPCIONALES)**

**⚠ ADVERTENCIA**

Cuando tenga un ayudante, asegúrese que esta silla tenga asideros de empuje.

1. Los asideros de empuje ofrecen puntos seguros para que un ayudante sostenga la parte posterior de la silla para evitar una caída o volcadura. Asegúrese de usar los asideros de empuje cuando tenga un ayudante.
2. Revise que los asideros de empuje no giren ni se salgan.

*Si no obedece estas advertencias, puede ocurrir daño a su silla, una caída, volcadura o pérdida del control y provocar lesiones severas al pasajero o a otras personas.*

**L. EJES DE LIBERACIÓN RÁPIDA**

**⚠ ADVERTENCIA**

1. No use esta silla A MENOS QUE esté seguro que los ejes traseros de liberación rápida estén asegurados. Un eje no asegurado puede salirse durante el uso y provocar una caída.
2. El eje no estará asegurado hasta que el botón de liberación rápida sobresalga por completo. Un eje no asegurado se puede salir durante el uso, provocando una caída, volcadura o pérdida del control y provocar lesiones severas al pasajero o a otras personas.
  - Debe revisar los ejes de liberación rápida para un funcionamiento apropiado y en busca de señales de desgaste o dobleces. Reemplace si es necesario.
  - Inspeccione de manera rutinaria. Reemplace si está desgastado o doblado.

*Si no obedece estas advertencias, puede ocurrir daño a su silla, una caída, volcadura o pérdida del control y provocar lesiones severas al pasajero o a otras personas.*

**M. RUEDAS TRASERAS****⚠ ADVERTENCIA**

Un cambio en la configuración de las ruedas traseras afectará el centro de equilibrio de su silla.

1. Entre más mueva los ejes traseros HACIA DELANTE, más probable será que su silla se vuelque hacia atrás.
2. Consulte a su doctor, enfermera o terapeuta para encontrar la mejor configuración del eje trasero para su silla. No cambie la configuración A MENOS QUE esté seguro que no tiene riesgo de volcarse.
3. Ajuste los seguros de las ruedas traseras después que efectúe cualquier cambio a los ejes traseros.
  - a. Si no lo hace, los seguros podrían no funcionar.
  - b. Asegúrese que el brazo del seguro se encaje en la rueda al menos 3 mm (1/8 pulg.) cuando esté activado.

*Si no obedece estas advertencias, puede ocurrir daño a su silla, una caída, volcadura o pérdida del control y provocar lesiones severas al pasajero o a otras personas.*

**N. SEGUROS DE LAS RUEDAS TRASERAS****⚠ ADVERTENCIA**

Los seguros de las ruedas traseras NO están diseñados para desacelerar o detener la silla de ruedas en movimiento. Úselos solamente para mantener inmóviles las ruedas traseras cuando su silla esté completamente detenida.

1. NUNCA use los seguros de las ruedas traseras para desacelerar o detener su silla cuando esté en movimiento. Hacerlo puede provocar que vire fuera de control.
2. Para mantener las ruedas traseras inmóviles, active siempre ambos seguros de las ruedas traseras cuando se cambie de o hacia su silla.
3. La baja presión en una rueda trasera puede provocar que el seguro de la rueda de ese lado se resbale y permitir que la rueda gire de manera inesperada.
4. Asegúrese que el brazo del seguro se encaje en la rueda al menos 3 mm (1/8 pulg.) cuando esté activado. Si no lo hace, los seguros podrían no funcionar.

*Si no obedece estas advertencias, puede ocurrir daño a su silla, una caída, volcadura o pérdida del control y provocar lesiones severas al pasajero o a otras personas.*

**O. SISTEMAS DE ASIENTO MODIFICADOS****⚠ ADVERTENCIA**

El uso de un sistema de asiento no aprobado por Sunrise puede alterar el centro de equilibrio de esta silla. Esto puede provocar que la silla se vuelque.

1. No cambie el sistema de asiento de su silla A MENOS QUE consulte primero a su distribuidor autorizado.
2. El uso de un sistema de asiento no aprobado por Sunrise puede afectar el mecanismo de doblado de esta silla.
3. Para el tránsito, se prohíbe usar un sistema de asiento no proporcionado por Sunrise.

*Si no obedece estas advertencias, puede ocurrir daño a su silla, una caída, volcadura o pérdida del control y provocar lesiones severas al pasajero o a otras personas.*

**P. TELA DE LA TAPICERÍA****⚠ ADVERTENCIA**

1. Reemplace la tela desgastada o rota del asiento y el respaldo del asiento tan pronto como pueda. Si no lo hace, el asiento o el respaldo del asiento podrían fallar.
2. La tela de la eslinga se debilitará con el tiempo y el uso. Busque indicios de desgaste, afinamiento o estiramiento del tejido especialmente en los bordes y las costuras.
3. “Dejarse caer” en su silla puede debilitar la tela y provocar la necesidad de inspeccionar y reemplazar el asiento con mayor frecuencia.
4. Tome en cuenta que el lavado o el exceso de humedad pueden reducir el retardo al fuego de la tela.
5. Si su silla de ruedas tiene tapicería de tensión ajustable, afloje las cintas o retire la tapicería antes de plegar o desplegar la silla.

*Si no obedece estas advertencias, puede ocurrir daño a su silla, una caída, volcadura o pérdida del control y provocar lesiones severas al pasajero o a otras personas.*

**Q. DISPOSITIVO SERVOASISTIDO (OPCIONALES)****⚠ ADVERTENCIA**

No instale un dispositivo servoasistido en ninguna silla de ruedas Quickie que no cuente con la aprobación correspondiente de Sunrise Medical. Si lo hace:

1. Afectará el centro de equilibrio de su silla y puede provocar una caída o volcadura.
2. Alterará el bastidor y anulará la garantía.

*Si no obedece estas advertencias, puede ocurrir daño a su silla, una caída, volcadura o pérdida del control y provocar lesiones severas al pasajero o a otras personas.*

**NOTA DE LOS PARÁMETROS DE TENSIÓN:** Un parámetro de tensión es el apretado óptimo que debe hacerse a un sujetador en particular. Es importante usar los parámetros de tensión apropiados cuando se especifican. Cuando no se indique ninguna especificación, use un parámetro de tensión de 60 pulg.-libras.

**A. PARA MONTAR Y QUITAR LAS RUEDAS TRASERAS** 1 2

**⚠ ADVERTENCIA**

**No use esta silla A MENOS QUE esté seguro que ambos ejes de liberación rápida estén asegurados. Un eje no asegurado puede salirse durante el uso y provocar una caída.**

**NOTA –** Para hacer estos procedimientos más fáciles, coloque la silla de ruedas sobre una superficie plana como una mesa o una mesa de trabajo.

**1. Para instalar la rueda**

- a. Oprima completamente el botón de liberación rápida (A). Esto liberará la tensión de los cojinetes de bolas del otro lado.
- b. Inserte el eje (B) a través del cubo de la rueda trasera.
- c. Mantenga oprimido el botón (A) al tiempo que desliza el eje (B) en la manga (C).
- d. Suelte el botón para asegurar el eje en la manga. Ajuste el eje si no se asegura. Vea la Sección B.
- e. Repita estos pasos en el otro lado.

**2. Para quitar la rueda**

- a. Oprima completamente el botón de liberación rápida (A).
- b. Quite la rueda sacando completamente el eje (B) de la manga (C).
- c. Repita estos pasos en el otro lado.

**NOTA –** El eje no estará asegurado hasta que el botón de liberación rápida sobresalga por completo (A). Verifique que el eje esté asegurado tirando de la rueda en la misma dirección del eje.

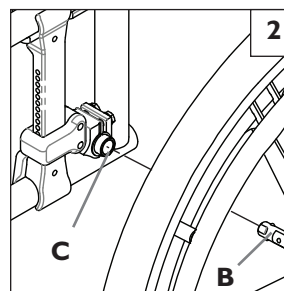
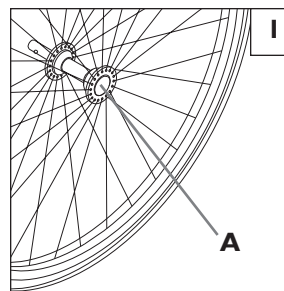

**B. AJUSTE DE LA TUERCA DEL EJE DE LA RUEDA TRASERA** 3 4

El eje de la rueda trasera (B) fija la rueda trasera (D) al manga (C). Cuando las bolas de retención (E) encajan en el obturador de inclinación lateral, la rueda trasera queda asegurada de manera eficaz en la silla. Oprimir el botón de liberación rápida (A) libera las bolas de retención y permite retirar el eje y ensamble de la rueda.

Para ajustar el eje necesitará una llave de 3/4 pulg. para dar vuelta a la tuerca de ajuste (F). También necesitará una llave de 1/2 pulg. para sostener de manera segura el extremo de las bolas de retención del eje para evitar que dé vuelta.

Si la rueda y el eje no se aseguran en la manga, entonces necesitará ajustar el eje. Gire la tuerca en sentido antihorario 1/4 de vuelta aproximadamente e intente asegurar el eje en el obturador de inclinación lateral. Si no puede asegurarlo, continúe realizando pequeños ajustes de la tuerca hasta que quede asegurado.

Si la rueda queda asegurada a la silla pero existe demasiado juego de la rueda (el cubo de la rueda puede empujarse hacia delante y atrás sobre el eje) ajuste entonces la tuerca en sentido horario hasta que no exista un espacio perceptible entre la rueda y el tubo de inclinación lateral y el eje queda asegurado en la silla.

**Precaución –** El botón de liberación rápida (A) debe quedar al ras del borde del cubo de la rueda para que las bolas de retención (E) queden aseguradas.

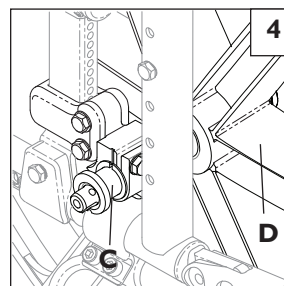
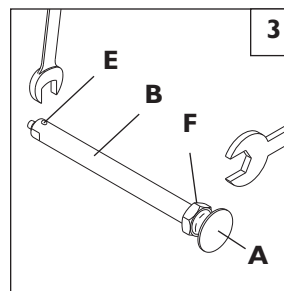

**C. REPOSABRAZOS GIRATORIOS ACOJINADOS (OPCIONAL) 5**

Los reposabrazos giratorios pueden retirarse o pueden girar hacia atrás para permitir los cambios laterales. Su altura puede ajustarse (en incrementos de 2.5 cm [1 pulg.]) moviendo los pernos (A) hacia arriba o abajo en los orificios pretaladrados en la abrazadera del reposabrazos.

Puede colocarse a una altura adicional al retirar los pernos (C) y moviendo todo el accesorio ensamblado hacia arriba o hacia abajo en el tubo del bastidor trasero. Asegúrese de volver a apretar los pernos (C) usando un parámetro de tensión de 144 pulg.-lb (16.3 Nm).

Los reposabrazos giratorios removibles se instalan deslizando el reposabrazos (B) en el receptor (D) del bastidor del respaldo.

**NOTA –** Para evitar que los reposabrazos se dirijan hacia adentro o hacia afuera cuando esté sentado en la silla de ruedas, asegúrese que el accesorio receptor esté montado en el bastidor de manera que el accesorio quede perpendicular al bastidor y que el reposabrazos quede alineado correctamente cuando se instala en el receptor.

**1. Instalación**

Deslice el reposabrazos en el tubo receptor en la parte posterior del bastidor.

**2. Función giratoria**

Saque el reposabrazos de la posición de asegurado y gírelo hacia un lado.

**3. Remoción del reposabrazos**

Tire del reposabrazos hacia arriba para sacarlo del receptor.

**D. REPOSABRAZOS DE ALTURA AJUSTABLE (OPCIONALES) 6 6a**

**1. Instalación**

- a. Deslice el poste externo en el receptáculo montado en el bastidor de la silla de ruedas.
- b. El reposabrazos se asegurará automáticamente en su sitio.

**2. Ajuste de la altura**

- a. Gire la palanca de liberación (2) hasta el segundo punto de detención.
- b. Deslice el cojín del reposabrazos hacia arriba o abajo hasta la altura deseada.
- c. Regrese la palanca a la posición de asegurado contra el poste.
- d. Empuje el cojín del brazo (4) hasta que el poste superior caiga en su sitio.

**3. Remoción del reposabrazos**

- a. Gire la palanca de liberación (2) hasta el primer punto de detención y retire el reposabrazos.

**4. Reposición del reposabrazos**

- a. Deslice el reposabrazos en el receptáculo.
- b. Regrese la palanca de liberación (2) a la posición de asegurado contra el poste.

**E. ACCESORIO DEL RECEPTÁCULO DEL REPOSABRAZOS**

**Montaje 7 8**

1. Coloque el accesorio receptor del reposabrazos con la abrazadera (B) en el bastidor lateral.
2. Instale los pernos (C) con una llave de 10 mm. Use un parámetro de tensión de 144 pulg.-lb (16.3 Nm).
3. Instale el reposabrazos (A) en el receptor (B) para garantizar una alineación correcta. Afloje y vuelva a apretar los pernos (C) como sea necesario.
4. Repita el proceso en el lado opuesto.

**Ajuste 9**

1. Para ajustar el reposabrazos de poste sencillo en el receptáculo, afloje los 4 pernos hexagonales (D) con una llave de 7/16 pulg. 9.
2. Sosteniendo el reposabrazos en el receptáculo (B), oprima con firmeza la parte externa del receptáculo.
3. Mantenga presionado el receptáculo y vuelva a apretar dos de los pernos hexagonales (D).
4. Retire el reposabrazos y vuelva a apretar los dos pernos hexagonales restantes.
5. El reposabrazos se fijará firmemente en el receptáculo y disminuirá cualquier ruido ocasionado por la vibración.

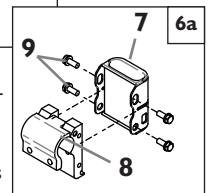
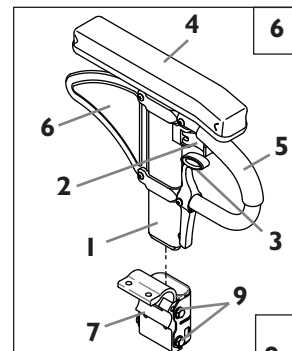
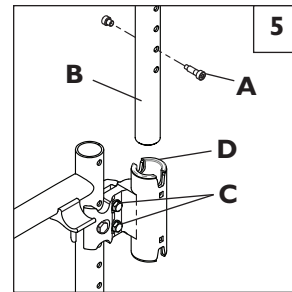

1. Poste externo
2. Palanca de liberación - Altura
3. Palanca de liberación
4. Cojín del reposabrazos
5. Barra de transferencia
6. Panel lateral
7. Receptor
8. Abrazadera
9. Accesorio de ajuste del receptáculo

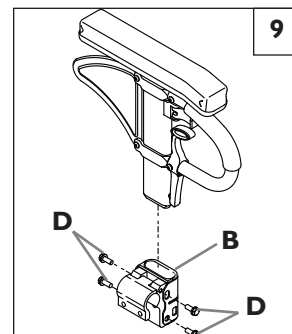
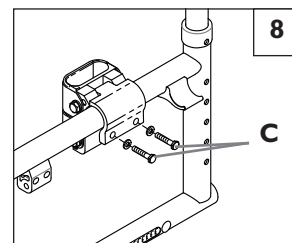
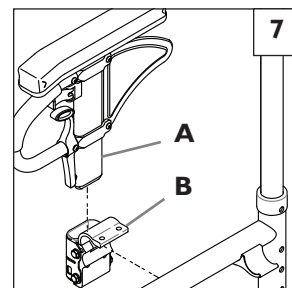

**F. REPOSABRAZOS GIRATORIOS DE ALTURA AJUSTABLE DE DOBLE POSTE (opcional) O REPOSABRAZOS GIRATORIOS DE ALTURA AJUSTABLE LIGEROS (opcional)** 10 11

Estos reposabrazos son instalados por Sunrise.

**1. Ajuste de la altura**

- Libere la palanca superior del seguro.
- Deslice el reposabrazos hacia arriba o abajo hasta la altura que elija.
- Regrese la palanca a la posición de asegurado.

**2. Para girar los reposabrazos hacia atrás y retirarlos**

- Oprima el liberador del seguro y jale el reposabrazos hacia la parte posterior de la silla de ruedas.
- Para retirarlo, jale el reposabrazos hacia arriba. El pasador que asegura el reposabrazos en su sitio se liberará automáticamente.
- Para regresar el reposabrazos a su posición de funcionamiento, oprima el cojín hacia abajo hasta que quede asegurado firmemente en su sitio.

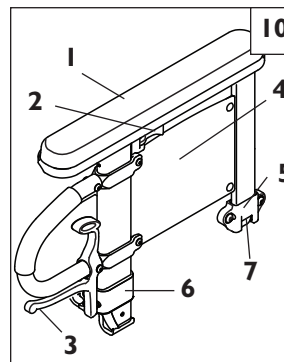

- Cojín del reposabrazos
- Palanca superior del seguro
- Palanca de liberación
- Panel del reposabrazos
- Receptáculo trasero
- Receptáculo delantero
- Pasador de liberación del reposabrazos

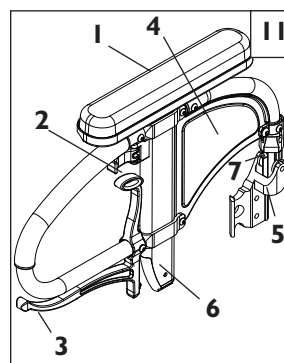

- Cojín del reposabrazos
- Palanca superior del seguro
- Palanca de liberación
- Panel del reposabrazos
- Receptáculo trasero
- Receptáculo delantero
- Pasador de liberación del reposabrazos

**G. REPOSAPIERNAS ELEVABLE (opcional)** 12

**1. Instalación**

Para instalar el reposapiernas elevable (ELR) vea las instrucciones de instalación de los sostenes y reposapiés giratorios.

**2. Ajuste**

- Para elevar el reposapiernas, levántelo hasta la posición deseada. El reposapiernas se asegurará automáticamente en su sitio.
- Para bajar el reposapiernas, mientras está sentado sobre la silla, mueva la palanca de liberación hacia delante y baje el reposapiernas hasta la posición deseada. El reposapiernas se asegurará automáticamente en su sitio.

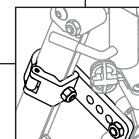
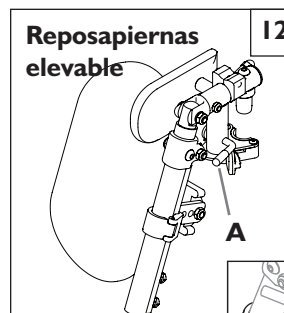

**H. RESPALDO**

**Ajuste de la altura** 13

- Quite el perno (A) con una llave de 10 mm.
- Ajuste el respaldo a la altura deseada. La altura del respaldo se mide con la silla desplegada, desde la parte superior de la eslinga del asiento hasta la parte más alta de la tapicería trasera en una línea recta vertical.
- Alinee la inserción roscada en el bastón superior del respaldo con el orificio más cercano del bastidor.
- Inserte el perno (A) a través del bastidor y enrósquelo en la inserción del bastón del respaldo.

**NOTA-** No use el orificio de ajuste del ángulo superior para ajustar la altura del respaldo.

**NOTA-** Use un parámetro de tensión de 144 pulg.-lb. para ajustar el respaldo.

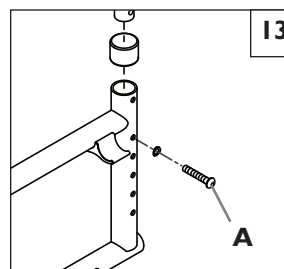

**I. RESPALDO DE ÁNGULO AJUSTABLE (opcional)**

**1. Ajuste del ángulo 14**

- Afloje los tornillos de cabeza de botón (B) hasta que la arandela excéntrica (C) se mueva libremente.
- Ajuste el respaldo en el ángulo deseado, alineando la arandela excéntrica en la ranura.
- Apriete los tornillos de cabeza de botón.
- Repita en el lado opuesto.

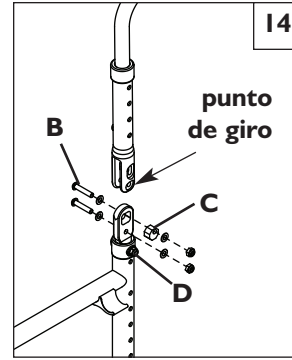

**2. Ajuste de altura del punto de giro 14**

- Quite el tornillo de cabeza de botón (D) del bastidor.
- Ajuste el respaldo para obtener la altura deseada del punto de giro.
- Reemplace y apriete el tornillo de cabeza de botón.
- Repita en el lado opuesto.

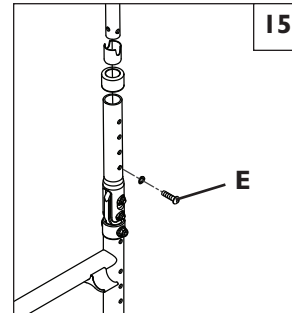

**3. Ajuste de altura del respaldo 15**

- Retire el tornillo de cabeza de botón (E).
- Ajuste el tubo del respaldo a la altura deseada.
- Reemplace y apriete el tornillo de cabeza de botón.
- Repita en el lado opuesto.

**NOTA-** Use un parámetro de tensión de 144 pulg.-lb. para ajustar el respaldo.

**J. SOSTENES Y REPOSAPIÉS GIRATORIOS HACIA DENTRO / FUERA (70°, 80°)**

**1. Instalación 16**

- Coloque el pasador del asiento del pivote giratorio hacia dentro / fuera en el receptáculo en el tubo delantero del bastidor con el reposapiés mirando hacia fuera del bastidor. (16-A)
- Gire el reposapiés hacia adentro hasta que caiga en su sitio en el perno de seguro. (16-B)

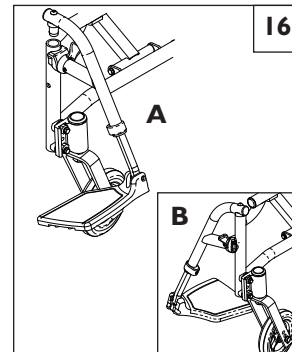

**2. Remoción**

- Para remover el reposapiés, empuje la palanca de liberación hacia el bastidor.
- Gire el reposapiés interior y levántelo. O bien, tire del reposapiés alejándolo del bastidor y girándolo hacia fuera.

**3. Ajuste de la altura 17**

**NOTA-** Se recomienda que mantenga un mínimo de 5 cm (2.0 pulgadas) de distancia entre el punto más bajo del reposapiés y el piso.

- Afloje los tornillos de ajuste (C) usando una llave hexagonal de 3/16 pulgada.
- Deslice la extensión del reposapiés hacia arriba o abajo dentro del tubo del bastidor hasta la altura deseada.
- Apriete los tornillos de ajuste. Use un parámetro de tensión de 16.27 Nm (144 pulg.-lbs).

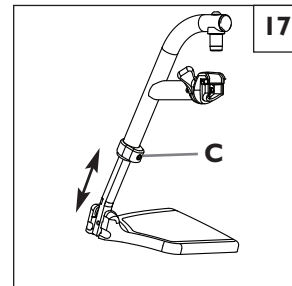

**K. ESTRIBOS DE ÁNGULO AJUSTABLE**

**Estribo de ángulo ajustable de aluminio 18**

- Afloje los pernos (H).
- Ajuste el estribo (G) en la nueva posición angulada que desee.
- Vuelva a apretar los pernos (H).

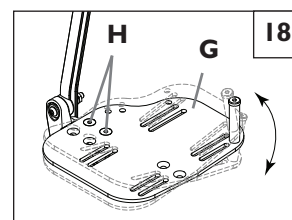

## L. ESLINGA DEL ASIENTO

La eslinga del asiento se puede ajustar usando el material de retención de velcro debajo del asiento. La eslinga del asiento también incluye una correa en el asiento para ayudar a plegar la silla. **19**

**NOTA** – La correa de plegado de la eslinga del asiento no debe usarse como correa para cargar la silla.

### 1. Ajuste **19**

- Retire las tapas del extremo del riel del asiento al frente de la silla (A).
- Deslice la eslinga del asiento, y los espaciadores (de haberlos), y las varillas plásticas de retención fuera de los canales de los rieles del asiento.
- Vuelva a ajustar el material de retención de velcro para obtener la tensión deseada de la eslinga del asiento.
- Vuelva a colocar la eslinga del asiento y las varillas plásticas de retención en los canales de los rieles del asiento.
- Reemplace las tapas de los extremos.

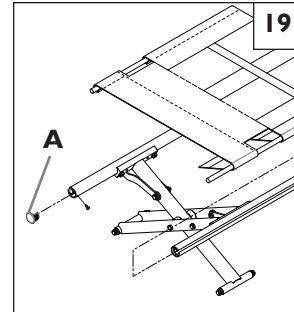

## M. REMOCIÓN DE LOS RIELES DEL ASIENTO **20**

Saque los rieles del asiento quitando los dos pernos (B) que fijan los rieles del asiento (C) al soporte transversal.

## N. INSTALACIÓN DEL COJÍN (opcional)

- Coloque el cojín en la eslinga del asiento con la parte de los ganchillos hacia abajo. La parte biselada del cojín debe estar al frente.
- Oprímalo con firmeza en su sitio.

## O. SISTEMA DEL EJE TRASERO

El ajuste más importante de la silla de ruedas Quickie es la posición correcta del eje trasero. El centro de gravedad, la inclinación lateral de la rueda y la distancia entre ejes, todos ellos quedan determinados por el ajuste del eje. Use un parámetro de tensión de 16.27 Nm (144 pulg.-lbs.) para ajustar el eje trasero.

### **⚠ ADVERTENCIA**

**Entre más mueva las ruedas traseras hacia adelante, más probable será que su silla se vuelque hacia atrás. Realice siempre los ajustes con incrementos pequeños y verifique la estabilidad de la silla con una persona como observador para evitar una volcadura. Recomendamos que use los tubos contra volcaduras hasta que se adapte al cambio y que esté seguro que no tiene riesgo de volcarse. Consulte las advertencias adicionales en la Sección VI “Caídas y volcaduras”.**

**NOTA** – Si ajusta el centro de gravedad de la silla de ruedas, deberá volver a ajustar la ubicación de los seguros de las ruedas (si se incluyen). Vea la sección “P” para leer las instrucciones de ajuste de los seguros de las ruedas.

### 1. Centro de gravedad **21**

- Quite las ruedas traseras.
- Afloje los dos pernos (D) con una llave de 10 mm hasta la posición en la cual el sistema de la placa del eje (E) pueda moverse hacia delante y hacia atrás.
- Establezca el nuevo centro de gravedad deslizando la placa del eje (E) hacia delante o hacia atrás. Una vez que encuentre la nueva ubicación cerciórese que la sección inferior de la placa del eje (E) se encuentre indexada en el carril (F) del bastidor y que la parte superior del sistema del eje esté perpendicular a la parte inferior del bastidor.
- Vuelva a apretar los dos pernos en su sitio con una llave de 10 mm. Use un parámetro de tensión de 144 pulg.-lb. (16.3 Nm).
- Repita el mismo procedimiento en el lado opuesto de la silla de ruedas. Usando el sistema de carril del bastidor en la parte interna del bastidor inferior (F), o una cinta de medir indexada desde la porción vertical trasera del bastidor, cerciórese de que ambos lados de la silla de ruedas tengan la misma configuración para la posición del centro de gravedad antes de usarla.
- Vuelva a instalar las ruedas traseras

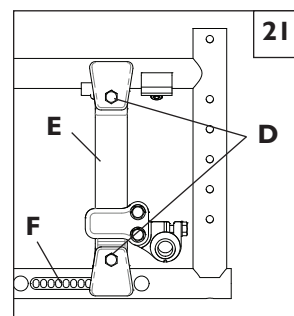

### 2. Ajuste de la inclinación lateral de las ruedas **22**

- Quite las ruedas traseras.
- Afloje ambos pernos (I) con una llave de 10 mm hasta el punto en que pueda girar el manguito de inclinación (H).
- Gire el manguito de inclinación (H) 180 grados para modificar el ángulo de inclinación de 0° a 3°.

**NOTA**– Si la muesca del manguito se encuentra en la posición superior la inclinación es de 0°. Si la muesca del manguito se encuentra en la posición inferior la inclinación es de 3°.

- Vuelva a apretar los pernos en su sitio con una llave de 10 mm. Use un parámetro de tensión de 60 pulg.-lb. (6.8 Nm).
- Repita el mismo procedimiento en el lado opuesto de la silla de ruedas.

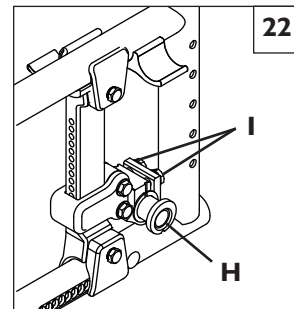

### 3. Ajuste del ancho de la distancia entre ejes

Ajustar este ancho ofrece al pasajero de la silla de ruedas la opción de mover las ruedas más cerca o más lejos de la cadera. También compensa el ajuste de inclinación lateral y provee la separación de ruedas correcta para maximizar la eficiencia del empuje.

#### Ajuste el ancho de la distancia entre ejes de la manera siguiente: 23

1. Quite las ruedas traseras.
2. Afloje ambos pernos (A) con una llave de 10 mm hasta el punto en que pueda mover el manguito de inclinación (B).
3. Deslice el manguito de inclinación (B) hacia dentro o hacia fuera hasta su nueva posición.
4. Vuelva a apretar los pernos en su sitio con una llave de 10 mm. Use un parámetro de tensión de 60 pulg.-lb. (6.8 Nm).
5. Repita el mismo procedimiento en el lado opuesto de la silla de ruedas.

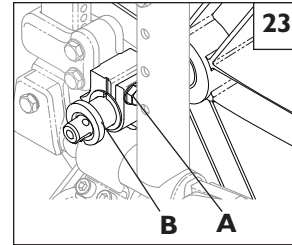

### 4. Ajuste de la altura del asiento 24

1. Quite las ruedas traseras.
2. Usando una llave de 10 mm, quite el perno superior (A) y afloje el perno inferior (B).
3. Con un movimiento rápido, deslice la abrazadera del eje (C) hacia dentro o hacia fuera a su nueva posición.
4. Vuelva a apretar los pernos en su sitio con una llave de 10 mm. Use un parámetro de tensión de 144 pulg.-lb. (16.3 Nm).
5. Repita el mismo procedimiento en el lado opuesto de la silla de ruedas. Asegúrese que la nueva altura deseada sea la misma en el lado izquierdo y derecho del bastidor. Use los orificios indexados de la placa del eje como referencia.

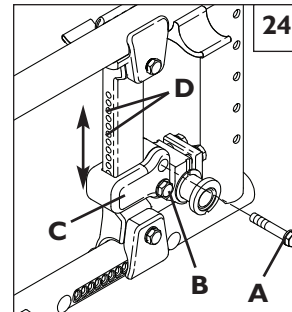

**NOTA:** Debe realizarse el ajuste de las ruedas pivotantes delanteras para que coincidan con cualquier cambio realizado en la altura del asiento.

## P. SEGUROS DE LAS RUEDAS

La silla de ruedas Quickie QXi se envían con uno de los cuatro tipos diferentes de seguros de ruedas. Los seguros de las ruedas se instalan en la fábrica, a menos que haya pedido algo diferente.

Use un parámetro de tensión de 144 pulg.-lbs. para ajustar los seguros de las ruedas.

### 1. Ajuste de los seguros de las ruedas oprimir para bloquear o jalar para bloquear de montaje alto 25

- a. Usando una llave Allen de 3/16 pulg., gire uno de los tornillos (C) de la abrazadera en sentido anti-horario un cuarto de vuelta.
- b. Repita el mismo proceso con el segundo tornillo.
- c. Afloje los tornillos de manera alterna (dos vueltas cada uno) hasta que ambos tornillos puedan retirarse.
- d. Deslice la abrazadera hacia la rueda trasera hasta que el seguro de la rueda quede metido en la rueda para restringir el movimiento cuando se encuentre en posición de asegurado.
- e. Apriete los tornillos a 115 pulg.-lbs.

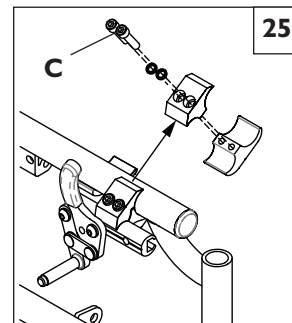

### 2. Seguros de las ruedas de tijera Ergo 26 o Seguros compactos

Afloje los tornillos (C) de la parte superior de cada abrazadera con una llave Allen de 3/16 pulg. Deslice el conjunto hacia la rueda trasera hasta que la abrazadera se meta en la rueda para restringir su movimiento cuando se encuentre en posición de asegurado. Ajuste la posición del ángulo. Apriete los tornillos a 115 pulg.-lbs.

**NOTA –** La abrazadera y el seguro de las ruedas tal vez tendrá que rotarse para dejar libre el tubo del bastidor.

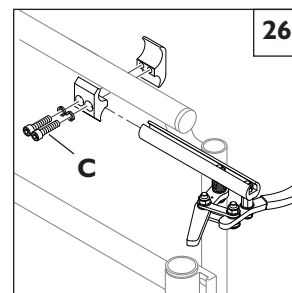

## Q. HORQUILLAS DE LAS RUEDAS PIVOTANTES 27

Las horquillas de dos orificios de las ruedas pivotantes permiten intercambiar algunas ruedas y ajustar la altura del asiento. Para ajustarlas, afloje el perno y quite la rueda pivotante. Puede cambiar el tamaño de la rueda pivotante y/o colocar la rueda pivotante hacia arriba o hacia abajo en los orificios perforados previamente (que están a una distancia de 1 pulg. (25 mm) uno del otro) en la horquilla de la rueda pivotante. Reinserte el perno y apriételo bien. Use un parámetro de tensión de 75 pulg.-lbs. para ajustar las ruedas pivotantes.

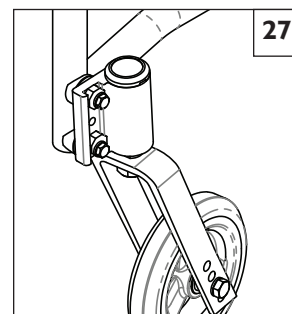



## R. RUEDAS PIVOTANTES

Use un parámetro de tensión de 144 pulg.-lbs. para ajustar las ruedas pivotantes.

### 1. Ajuste del ángulo de la rueda pivotante 28

Para un funcionamiento óptimo, el alojamiento de la rueda pivotante debe estar siempre a un ángulo de 90° con el piso (perpendicular al suelo). Se hace este ajuste con un mecanismo excéntrico (descentrado) de fijación del perno.

- a. Para cambiar el ángulo, coloque la silla sobre una superficie plana (como una mesa).
- b. Quite las tuercas de los pernos de la parte posterior de la placa de la rueda pivotante. La placa está ranurada arriba y abajo para su ajuste.
- c. Coloque un triángulo recto grande contra la superficie de la mesa y la superficie delantera del alojamiento del cojinete de la rueda pivotante.
- d. Este procedimiento sirve para alinear el eje de rotación del vástago de la rueda pivotante de manera perpendicular a la superficie del suelo.
- e. Gire los pernos de manera independiente hasta que caigan en su sitio.
- f. Cuando la alineación sea la correcta, reapriete los dos pernos de retención.
- g. Repita el procedimiento para la otra rueda pivotante.

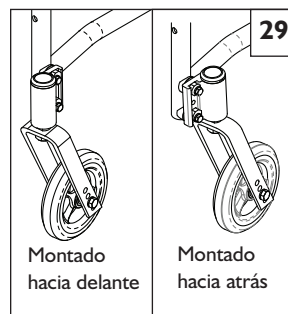
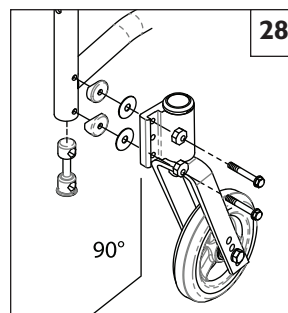

### 2. Reversibilidad de las ruedas pivotantes 29

El alojamiento de la rueda pivotante por lo general se monta en la posición mirando hacia el frente. Si se necesita un espacio libre adicional para el reposapiés, puede invertirse la posición del alojamiento de la rueda pivotante. De esa manera se coloca el alojamiento de la rueda pivotante mirando hacia atrás para permitir un espacio libre mayor.

- a. Para invertir el alojamiento de la rueda pivotante, debe instalarse el alojamiento izquierdo en el lado derecho del bastidor.
- b. El alojamiento derecho debe instalarse en el lado izquierdo del bastidor.

**NOTA** – Cambiar la rueda pivotante a la posición de rastreo modificará la estabilidad de la silla de ruedas. Antes de usarla, asegúrese que el usuario pueda operar la silla de ruedas con seguridad.

## S. TUBOS CONTRA VOLCADURAS (opcional)

Se recomiendan los tubos contra volcaduras para todas las sillas de ruedas Quickie. Use una tensión de 144 pulg.-lb. (16 Nm) cuando ajuste los tubos contra volcaduras.

### 1. Para insertar los tubos contra volcaduras en los receptáculos 30

- a. Oprima el pasador de liberación trasero del tubo contra volcaduras de manera que ambos pasadores de liberación se muevan hacia adentro.
- b. Inserte en el receptáculo del tubo contra volcaduras.
- c. Gire el tubo contra volcaduras hacia abajo hasta que el pasador de liberación sobresalga a través del agujero de montaje del receptáculo.
- d. Inserte el segundo tubo contra volcaduras de la misma manera.

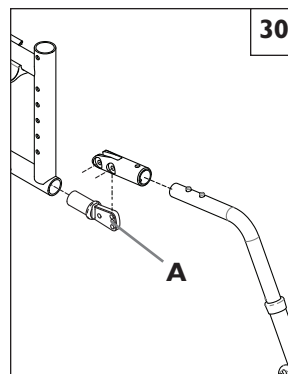

### 2. Ajuste del receptáculo del tubo contra volcaduras 30

- a. Quite los tubos de los receptáculos contra volcaduras.
- b. Quite el perno trasero (A) y afloje el perno delantero del receptor contra volcaduras.
- c. Vuelva a colocar la abrazadera a la altura deseada.
- d. Vuelva a instalar el perno trasero y apriete ambos pernos con una tensión de 144 pulg.-lb (16.3 Nm).
- e. Repita este procedimiento con el segundo receptáculo del tubo contra volcaduras. Ambas abrazaderas deben estar exactamente a la misma altura.
- f. Vuelva a colocar los tubos contra volcaduras.

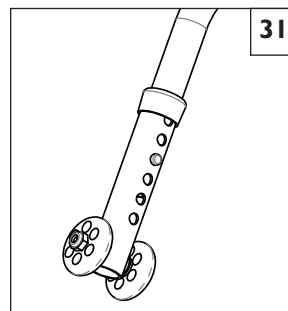

### 3. Ajuste de la rueda del tubo contra volcaduras 31

Las ruedas del tubo contra volcaduras deberán ser elevadas o bajadas para alcanzar un espacio libre apropiado de 1-1/2 a 2 pulg. (38 a 50 mm).

- a. Oprima el pasador de liberación de la rueda contra volcaduras de tal manera que el pasador de liberación se mueva hacia adentro.
- b. Eleve o baje hacia uno de los seis orificios perforados previamente.
- c. Suelte el pasador.
- d. Ajuste la segunda rueda del tubo contra volcaduras de la misma manera. Ambas ruedas deben estar exactamente a la misma altura.

### 4. Para girar los tubos contra volcaduras hacia arriba 32

Gire los tubos contra volcaduras hacia arriba cuando la silla sea empujada por un ayudante, cuando pase sobre obstáculos o para subir aceras.

- a. Oprima el pasador de liberación del tubo contra volcaduras trasero.
- b. Sostenga el pasador hacia adentro y gire el tubo contra volcaduras hacia arriba.
- c. Suelte el pasador.
- d. Repita con el segundo tubo contra volcaduras.

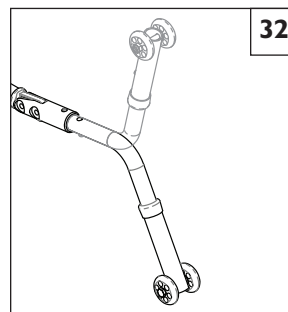

**T. CUBIERTAS LATERALES DE PLÁSTICO (opcional) 33**

**Instalación del accesorio de cubierta lateral.**

- a. Coloque el accesorio receptor externo (A) en el bastidor.
- b. En el lado interno correspondiente del bastidor, coloque la abrazadera interna (B).
- c. Instale dos pernos (C) con arandela y apriete usando una llave de 10 mm. Use un parámetro de tensión de 144 pulg.-lb (16.3 Nm).

**Instalación y remoción de la cubierta lateral**

- a. Inserte la cubierta lateral (D) en el accesorio receptor externo correspondiente (A).
- b. Para retirar, tome la parte superior de la cubierta lateral y tire hacia arriba.

**NOTA:** Después de instalar el accesorio receptor y la cubierta lateral, verifique que no haya interferencias. No use una silla de ruedas que interfiera con estos componentes.

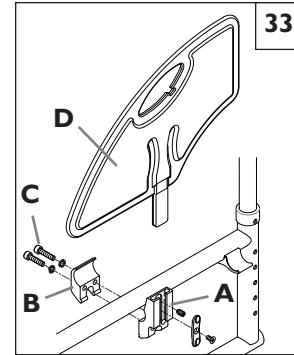

**U. PLEGADO Y DESPLEGADO**

**1. Plegado de la silla**

- a. Quite las ruedas de liberación rápida (opcionales).
  - Oprima el botón de liberación rápida del eje.
  - Saque la rueda deslizando el eje de liberación rápida fuera de la abrazadera del eje.
  - Repita en la otra rueda.
- b. En el modelo de silla de ruedas Q2 Giratoria, eleve el reposapiés hasta la posición vertical antes de plegar la silla de ruedas.
- c. Tome la eslinga del asiento (por el centro) y levántela rápidamente hasta que la silla de ruedas se pliegue.

**2. Desplegado de la silla**

- a. Reemplace la rueda de liberación rápida (opcional) oprimiendo el botón de liberación rápida del eje.
- b. Deslícela en la manga del eje hasta que quede asegurada.
- c. Repita en la otra rueda.
- d. Incline la silla de ruedas hacia usted lo suficiente para levantar ligeramente la rueda opuesta.
- e. Oprima el riel del asiento (más cercano a usted) hacia abajo hasta que la silla de ruedas se abra por completo.
- f. Asegúrese que los tubos del riel del asiento descansan en los receptáculos correspondientes.

**NOTA –** Antes de usar verifique que el reposapiés está asegurado.

**⚠ ADVERTENCIA**

**Probable punto de compresión. Si la eslinga del asiento no está presente al plegar o desplegar la silla, apriete la parte superior del riel del asiento de forma segura sin colocar sus dedos alrededor de éste.**

**Si se abre la silla, presiónela hacia abajo con las palmas de las manos.**

**⚠ ADVERTENCIA**

**Para evitar lesiones: si su silla de ruedas tiene tapicería de tensión ajustable, afloje las cintas o retire la tapicería antes de plegar o desplegar la silla.**

**V. REVISIÓN**

Una vez que la silla está ensamblada y ajustada, debe funcionar regular y fácilmente. Todos los accesorios también deben funcionar regularmente. Si tiene algún problema, siga estos procedimientos:

1. Revise las secciones de preparación y revisión y la guía de funcionamiento para asegurarse que la silla fue preparada apropiadamente.
2. Repase la guía de detección y solución de problemas.
3. Si el problema persiste, póngase en contacto con su distribuidor autorizado. Si aún tiene el problema después de haberse puesto en contacto con su distribuidor autorizado, póngase en contacto con los servicios al cliente de Sunrise. Vea la página de introducción para saber los detalles de la manera de ponerse en contacto con su distribuidor autorizado o con servicios al cliente de Sunrise.

De vez en cuando necesitará ajustar su silla para obtener un mejor funcionamiento (especialmente si altera los ajustes originales). Esta tabla le ofrece una primera solución, luego una segunda y una tercera, si es necesario. Podría necesitar buscar más para encontrar la mejor solución a un problema específico.

**NOTA** – Para mantener un registro de su progreso, efectúe UN cambio a la vez.

Síntomas	Soluciones					
	La silla de vuelta a la izquierda	La silla da vuelta a la derecha	Silla floja	Vueltas con esfuerzo	Chirridos y ruidos	Vibración de las ruedas pivotantes
✓	✓	✓	✓			Asegúrese que la presión sea correcta e igual para ambas ruedas traseras y de las ruedas pivotantes delanteras, si son neumáticas.
		✓	✓	✓	✓	Asegúrese que estén apretados todos los tornillos y tuercas.
		✓		✓		Asegúrese que los rayos y empalmes estén apretados en las ruedas de rayos.
				✓		Use lubricante Tri-flow (con Teflón®) entre todas las conexiones modulares del bastidor y las partes.
✓	✓		✓		✓	Revise el ajuste apropiado de la placa de la rueda pivotante. Vea las instrucciones del ajuste de la placa de la rueda pivotante.

**A. INTRODUCCIÓN**

1. Un mantenimiento apropiado mejorará el rendimiento y prolongará la vida útil de su silla.
2. Limpie regularmente su silla. Esto le ayudará a encontrar partes sueltas o desgastadas y hará que su silla sea más fácil de usar.
3. Repare o reemplace las partes sueltas, desgastadas, dobladas o dañadas antes de usar esta silla.
4. Para proteger su inversión, llévela a mantenimiento y reparación con su distribuidor autorizado.

**⚠ ADVERTENCIA**

**Si no observa estas advertencias, su silla puede fallar y provocar lesiones severas al usuario de la silla de ruedas o a otras personas.**

1. **Inspeccione y dé mantenimiento a esta silla estrictamente de acuerdo a la tabla de mantenimiento.**
2. **Si detecta un problema, asegúrese de repararlo o dar servicio a su silla antes de usarla.**
3. **Al menos una vez al año, haga que un distribuidor autorizado la inspeccione por completo, revise su seguridad y le dé servicio.**

**B. TABLA DE MANTENIMIENTO**

Semanalmente	3 meses	6 meses	Anualmente	Revise...
✓				El inflado de las ruedas neumáticas
✓				Seguros de las ruedas
	✓			Desgaste y tensión de todos los sujetadores
		✓		Reposabrazos
		✓		Ejes y mangas de los ejes
✓				Ejes de liberación rápida
✓				Ruedas, neumáticos y rayos
✓				Ruedas pivotantes
✓				Tubos contra volcaduras
		✓		Bastidor y soporte transversal
✓				Tapicería
			✓	<b>Revisión por parte de un distribuidor autorizado</b>

**C. CONSEJOS DE MANTENIMIENTO**

**1. Ejes y mangas de los ejes:**

Revise los ejes y sus mangas cada seis meses para asegurarse que estén firmes. Las mangas sueltas pueden dañar la placa del eje y afectar el desempeño.

**2. Presión del aire de la rueda neumática:**

Revise la presión del aire de las ruedas neumáticas al menos UNA VEZ A LA SEMANA. Los seguros de las ruedas no tendrán agarre si no mantiene la presión del aire mostrada en la pared lateral de la rueda.

**D. LIMPIEZA**

**1. Acabado de la pintura**

- a. Limpie las superficies pintadas con jabón suave al menos una vez al mes.
- b. Proteja la pintura con una capa de cera automotriz no abrasiva cada tres meses.

**2. Ejes y partes móviles**

- a. Limpie alrededor de los ejes y partes móviles SEMANALMENTE con un trapo húmedo (no mojado).
- b. Limpie o sacuda la pelusa, polvo o suciedad en los ejes o partes móviles.

**NOTA –** No necesita usar grasa ni aceite en la silla.

**3. Tapicería**

- a. Lave a mano (el lavado a máquina puede dañar la tela.)
- b. Seque la tapicería simplemente colgándola. NO seque con máquina porque el calor dañará la tela.

**E. SUGERENCIAS PARA EL ALMACENAMIENTO**

1. Guarde su silla en un área limpia y seca. De lo contrario, sus piezas podrían oxidarse o sufrir corrosión.
2. Antes de usar su silla, asegúrese que funcione correctamente. Inspeccione y revise todos los elementos detallados en la “Tabla de mantenimiento.”
3. Si se guarda por más de tres meses, haga que un distribuidor autorizado inspeccione su silla antes de utilizarla.

**A. DE POR VIDA****Garantía del bastidor y los soportes transversales (si corresponde):**

1. Aunque el tiempo de vida útil de esta silla de ruedas se prevé que sea de cinco años, Sunrise garantiza el bastidor y los soportes transversales contra defectos de los materiales y mano de obra de por vida o durante todo el tiempo que el comprador original sea dueño de la silla.
2. Esta garantía no es válida si:
  - a. La silla se somete a abuso
  - b. La silla no recibe el mantenimiento recomendado en el manual del propietario
  - c. El dueño original de la silla la transfiere a otra persona

**B. POR UN (1) AÑO**

Garantizamos contra defectos de los materiales y mano de obra todas las partes y componentes de esta silla de ruedas hechos por Sunrise por un año a partir de la fecha de compra por el primer consumidor.

**C. LIMITACIONES**

1. No garantizamos:
  - a. Ruedas neumáticas y cámaras, tapicería, almohadillas y asideros de empuje.
  - b. Daños por negligencia, accidente, mal uso o instalación o reparación inapropiadas.
  - c. Productos que hayan sido modificados sin el consentimiento expreso por escrito de Sunrise Medical.
  - d. Daños por haber sobrepasado el límite de peso.
2. Esta garantía será NULA si es removida o alterada la etiqueta original del número de serie de la silla.
3. Esta garantía solamente es válida en los Estados Unidos. Compruebe con su distribuidor si se aplica alguna garantía internacional.
4. Esta garantía no puede transferirse y sólo es válida para el primer consumidor de esta silla de ruedas si la ha comprado a través de un distribuidor autorizado de Sunrise Medical.

**D. LO QUE HAREMOS**

Nuestra única responsabilidad es reparar o reemplazar las partes cubiertas por la garantía. Este es el único remedio para los daños consecuenciales.

**E. LO QUE USTED DEBE HACER**

1. Obtener de nosotros, mientras esta garantía esté en vigor, la autorización previa para el retorno o reparación de las partes cubiertas por la garantía.
2. Regresar la silla de ruedas o la(s) parte(s), con porte pagado a Sunrise Medical a: 2842 Business Park Avenue, Fresno, CA 93727-1328.
3. Pagar el costo de la mano de obra para instalar, remover o reparar las partes.

**F. AVISO AL CONSUMIDOR**

1. Si la ley lo permite, esta garantía toma el lugar de cualquier otra garantía (escrita o verbal, expresa o implícita, incluyendo la garantía de comerciabilidad o idoneidad para un propósito en particular.)
2. Esta garantía le otorga ciertos derechos legales. Es posible que usted posea también otros derechos, que pueden variar de un estado a otro.

Anote su número de serie aquí para una referencia a futuro:

---

## SUNRISE MEDICAL À L'ÉCOUTE

Merci d'avoir choisi un fauteuil roulant Quickie. Nous sommes à l'écoute de vos questions et commentaires sur ce manuel, la sécurité et la fiabilité de votre fauteuil et le service offert par votre fournisseur Sunrise.

N'hésitez pas à nous écrire ou à nous appeler à l'adresse et au numéro de téléphone ci-dessous :

### Sunrise Medical

Service à la clientèle

2842 Business Park Ave

Fresno, CA 93727

(800) 333-4000

N'oubliez pas d'enregistrer votre fauteuil roulant. Rendez-vous sur [www.SunriseMedical.com](http://www.SunriseMedical.com). Cliquez sur « Register Your Wheelchair » (enregistrer votre fauteuil roulant) et remplissez le formulaire de garantie.

Cela nous permettra de vous tenir au courant des informations concernant la sécurité, les nouveaux produits et les options proposées pour optimiser l'usage et le confort de ce fauteuil.

## RÉPONSES À VOS QUESTIONS

Votre fournisseur agréé est la personne qui connaît le mieux les caractéristiques de votre fauteuil roulant et peut répondre à la plupart de vos questions sur sa sécurité, son usage et son entretien. À titre de référence, veuillez remplir les renseignements suivants :

Fournisseur: \_\_\_\_\_

Adresse: \_\_\_\_\_

\_\_\_\_\_

Téléphone: \_\_\_\_\_

N° de série: \_\_\_\_\_ Date d'achat: \_\_\_\_\_

<b>I. INTRODUCTION.....</b>	<b>46</b>
<b>II. TABLE DE MATIÈRES.....</b>	<b>47</b>
<b>III. LES PIÈCES DE VOTRE FAUTEUIL.....</b>	<b>48</b>
<b>IV. NOTICE – À LIRE AVANT TOUTE UTILISATION ...</b>	<b>49</b>
<b>V. AVERTISSEMENTS D'ORDRE GÉNÉRAL .....</b>	<b>50</b>
A. LIMITE DE POIDS .....	49
B. ENTRAÎNEMENT DE MUSCULATION .....	49
C. SE FAMILIARISER AVEC LE FAUTEUIL.....	49
D. POUR RÉDUIRE LE RISQUE D'ACCIDENT.....	49
E. LISTE DE VÉRIFICATION DE LA SÉCURITÉ .....	49
F. CHANGEMENTS ET RÉGLAGES .....	50
G. CONDITIONS ENVIRONNEMENTALES.....	50
H. TERRAIN.....	50
I. UTILISATION DANS LA RUE .....	50
J. SÉCURITÉ EN VOITURE .....	50
K. POUR TOUTE ASSISTANCE .....	50
<b>VI. AVERTISSEMENTS : CHUTES ET BASCULEMENT.51</b>	
A. CENTRE D'ÉQUILIBRE .....	51
B. HABILLAGE OU CHANGEMENT DE VÊTEMENTS.....	51
C. CABRÉS.....	51
D. OBSTACLES.....	51
E. POUR SAISIR UN OBJET OU VOUS PENCHER .....	52
F. DÉPLACEMENT VERS L'ARRIÈRE .....	52
G. RAMPES, PENTES ET DESCENTES .....	52
H. TRANSFERT.....	52
I. TROTTOIRS ET MARCHES .....	53
J. ESCALIERS.....	53
K. ESCALIERS ROULANTS.....	53
<b>VII. AVERTISSEMENTS : POUR UNE UTILISATION</b>	
<b>SÉCURITAIRE .....</b>	<b>53</b>
A. APPRENDRE À FAIRE UN « CABRÉ ».....	53
B. DESCENDRE UN TROTTOIR OU UNE SEULE	
MARCHE.....	53
C. MONTER SUR UN TROTTOIR OU UNE SEULE	
MARCHE.....	54
D. MONTER UN ESCALIER .....	54
E. DESCENDRE UN ESCALIER .....	54
F. ENTRETIEN.....	54
<b>VIII. AVERTISSEMENTS : COMPOSANTES</b>	
<b>ET OPTIONS.....</b>	<b>54</b>
A. TUBES ANTI-BASCULEMENT .....	54
B. ACCOUDOIRS .....	54
C. GOUPILLES DE VERROUILLAGE DE ROULETTE.....	55
D. COUSSINS ET SIÈGES EN TOILE .....	55
E. ATTACHES.....	55
F. REPOSE-PIEDS .....	55
G. PNEUS .....	55
H. UTILISATION DURANT LE TRANSPORT .....	55
I. OPTION TRANSPORT .....	56
J. SANGLES DE MAINTIEN.....	56
K. POIGNÉES DE MANŒUVRE.....	56
L. ESSIEUX À DÉBLOCAGE RAPIDE .....	56
M. ROUES ARRIÈRE .....	56
N. FREINS DE ROUES ARRIÈRE .....	56
O. SIÈGE MODIFIÉ .....	57
P. MATÉRIAU DE GARNISSAGE.....	57
Q. SYSTÈME D'ENTRAÎNEMENT .....	57
<b>IX. MONTAGE, RÉGLAGE ET UTILISATION .....</b>	<b>58</b>
A. MONTAGE ET DÉMONTAGE DES ROUES ARRIÈRE	
58	
B. RÉGLAGE DE L'ÉCROU D'ESSIEU DE ROUE	
ARRIÈRE .....	58
C. ACCOUDOIRS PIVOTANTS REMBOURRÉS .....	59
D. ACCOUDOIRS À HAUTEUR RÉGLABLE.....	59
E. INSTALLATION DES RÉCEPTEURS	
DES ACCOUDOIRS .....	59
F. ACCOUDOIRS RABATTABLES À HAUTEUR	
RÉGLABLE À DEUX MONTANTS OU ACCOUDOIRS	
RABATTABLES LITE À HAUTEUR RÉGLABLE .....	60
G. APPUIS-JAMBES ÉLÉVATEURS .....	60
H. DOSSIER .....	60
I. DOSSIER À ANGLE RÉGLABLE .....	61
J. SUPPORTS ET REPOSE-PIEDS PIVOTANTS .....	61
K. SEMELLES À ANGLE RÉGLABLE.....	61
L. TOILE DE SIÈGE .....	62
M. RETRAIT DES RAILS DU SIÈGE .....	62
N. INSTALLATION DU COUSSIN .....	62
O. ESSIEU ARRIÈRE .....	62
P. FREINS .....	63
Q. FOURCHES DE ROULETTE .....	63
R. ROULETTES .....	64
S. TUBES ANTI-BASCULEMENT .....	64
T. DISPOSITIFS DE PROTECTION LATÉRALE	
EN PLASTIQUE .....	65
U. PLIAGE ET DÉPLIAGE .....	65
V. VÉRIFICATIONS .....	65
<b>X. DÉPANNAGE .....</b>	<b>66</b>
<b>XI. ENTRETIEN.....</b>	<b>67</b>
A. INTRODUCTION .....	67
B. TABLEAU D'ENTRETIEN.....	67
C. CONSEILS D'ENTRETIEN .....	67
D. NETTOYAGE.....	67
E. CONSEILS DE RANGEMENT.....	67
<b>XII. GARANTIE LIMITÉE SUNRISE .....</b>	<b>68</b>

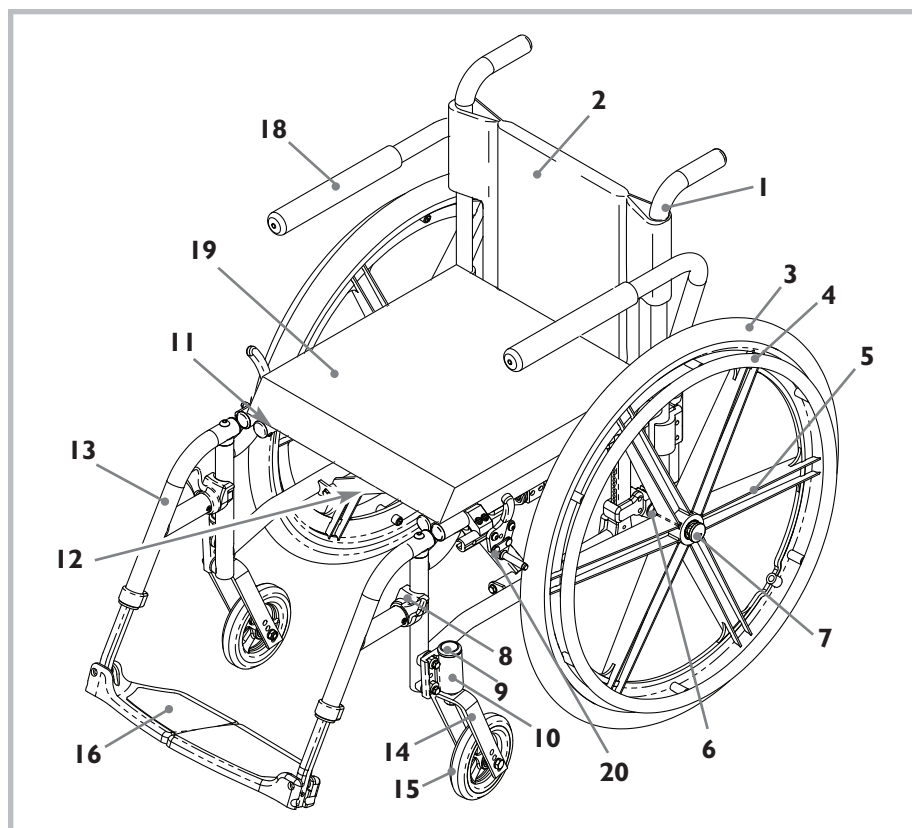

## QUICKIE QXI

### Pièces usuelles du fauteuil

1. Tube de dossier
2. Garnissage du dossier
3. Pneu de roue arrière
4. Main courante
5. Roue arrière
6. Plaque d'essieu
7. Essieu à déblocage rapide
8. Déverrouillage de loquet pivotant
9. Capuchon du logement des roulettes
10. Logement des roulettes
11. Toile de siège (non représentée)
12. Articulation en X (non représentée – sous le siège)
13. Suspension pivotante
14. Fourche de roulette
15. Pneu de roulette
16. Repose-pieds rabattable vers le haut
17. Tube anti-basculement (non représenté)
18. Accoudoir pivotant rembourré
19. Coussin
20. Blocage de roue



## A. CHOISISSEZ LE FAUTEUIL ET LES OPTIONS DE SÉCURITÉ LES MIEUX ADAPTÉS À VOTRE CAS

Sunrise propose de nombreux modèles de fauteuils roulants pour répondre aux besoins des utilisateurs / utilisatrices de fauteuils roulants. Toutefois, le choix définitif du type de fauteuil roulant, des options et réglages n'appartient qu'à vous et à votre conseiller ou conseillère en soins de santé. Le choix du meilleur fauteuil et du meilleur montage pour votre sécurité dépend notamment :

1. de votre invalidité, force physique, sens de l'équilibre et coordination
2. du genre de risques que vous avez à surmonter quotidiennement (à la maison, au travail et dans d'autres endroits où vous êtes susceptible d'utiliser votre fauteuil).
3. du besoin d'options pour votre sécurité et votre confort (ex : tubes anti-basculement, sangles de maintien, ou sièges spéciaux).

## B. CONSULTEZ CE MANUEL RÉGULIÈREMENT

Avant d'utiliser ce fauteuil, nous vous conseillons ainsi qu'à toute personne susceptible de vous aider, de lire ce manuel et de veiller à en suivre toutes les instructions. Consultez régulièrement les avertissements jusqu'à ce que vous les observiez automatiquement.

## C. AVERTISSEMENTS

Le terme « AVERTISSEMENT » indique un risque ou une pratique dangereuse pouvant vous causer, ainsi qu'à d'autres personnes, des blessures graves, voire mortelles. Les « Avertissements » sont répartis sous les quatre catégories suivantes :

### I. V. AVERTISSEMENTS D'ORDRE GÉNÉRAL

Dans cette section, vous trouverez une liste de vérifications de sécurité et un résumé des risques dont vous devez être conscient avant d'utiliser ce fauteuil.

### 2. VI — AVERTISSEMENTS – CHUTES ET BASCULEMENT

Dans cette section vous apprendrez à ne pas tomber ou basculer pendant vos activités quotidiennes lorsque vous utilisez votre fauteuil.

### 3. VII — AVERTISSEMENTS — Pour une utilisation sécuritaire

Dans cette section vous apprendrez les méthodes d'utilisation sécuritaires de votre fauteuil.

### 4. VII - AVERTISSEMENTS – COMPOSANTS ET OPTIONS

Dans cette section vous trouverez des détails sur les composants de votre fauteuil et les options que vous pouvez choisir pour votre sécurité. Demandez à votre vendeur agréé et à votre conseiller en soins de santé de vous aider à choisir le meilleur montage et les meilleures options pour une utilisation sécuritaire.

**REMARQUE** - Le cas échéant, vous trouverez également des « Avertissements » dans d'autres sections de ce manuel. Tenez compte de tous les avertissements de cette section. Si vous ne les observez pas, une chute, un basculement ou une perte de contrôle peut se produire et causer à l'utilisateur / utilisatrice ou d'autres personnes des blessures graves.

## V. AVERTISSEMENTS D'ORDRE GÉNÉRAL

### A. LIMITE DE POIDS

#### AVERTISSEMENT

NE dépassez JAMAIS la limite de 120 kilogrammes (265 livres) pour le poids combiné de l'utilisateur / utilisatrice et des objets transportés. Si vous dépassez cette limite, votre fauteuil peut être endommagé, une chute, un basculement ou une perte de contrôle peut se produire et causer à l'utilisateur / utilisatrice ou d'autres personnes des blessures graves.

### B. ENTRAÎNEMENT DE MUSCULATION

#### AVERTISSEMENT

N'utilisez JAMAIS ce fauteuil pour faire des exercices de musculation si le poids total (utilisateur / utilisatrice plus équipement) dépasse 120 kg (265 livres). Si vous dépassez cette limite, votre fauteuil peut être endommagé, une chute, un basculement ou une perte de contrôle peut se produire et causer à l'utilisateur / utilisatrice ou d'autres personnes des blessures graves.

### C. SE FAMILIARISER AVEC LE FAUTEUIL

#### AVERTISSEMENT

Chaque fauteuil roulant est différent. Prenez le temps de vous familiariser avec le fauteuil avant de l'utiliser. Commencez lentement, par des mouvements doux et réguliers. Si vous êtes habitué(e) à un fauteuil différent, vous risquez d'exercer trop de force et de basculer. Si vous exercez trop de force, votre fauteuil peut être endommagé, une chute, un basculement ou une perte de contrôle peut se produire et causer à l'utilisateur / utilisatrice ou d'autres personnes des blessures graves.

### D. POUR RÉDUIRE LE RISQUE D'ACCIDENT

#### AVERTISSEMENT

1. AVANT d'utiliser le fauteuil, veillez à suivre une formation dispensée par votre conseiller en soins de santé sur l'utilisation sécuritaire de ce fauteuil.
2. Exercez-vous à vous pencher, saisir, et effectuer des transferts jusqu'à ce que vous soyez conscient(e) de vos limites. Faites-vous aider jusqu'à ce que vous sachiez ce qui peut causer une chute ou un basculement, et comment les éviter.
3. Vous devez savoir qu'il vous faut développer vos propres méthodes d'utilisation sécuritaire, les mieux adaptées à votre niveau de fonction et de capacité.
4. NE tentez JAMAIS une nouvelle manœuvre tout(e) seul(e) sans être sûr(e) qu'il n'y a pas de danger.
5. Familiarisez-vous avec les lieux où vous prévoyez d'utiliser votre fauteuil. Repérez les dangers éventuels et apprenez à les éviter.
6. Utilisez les tubes anti-basculement à moins que vous ne soyez expérimenté(e) et certain(e) que vous ne risquez pas de basculer.

Si vous n'observez pas ces avertissements, votre fauteuil peut être endommagé, une chute, un basculement ou une perte de contrôle peut se produire et causer à l'utilisateur / utilisatrice ou d'autres personnes des blessures graves.

### E. LISTE DE VÉRIFICATION DE LA SÉCURITÉ

#### AVERTISSEMENT

**Avant toute utilisation de votre fauteuil :**

1. Assurez-vous que le fauteuil roule facilement et que toutes les pièces fonctionnent sans à-coup. Prêtez attention aux bruits, aux vibrations ou à tout changement dans la facilité d'emploi. (Ces signes peuvent indiquer que les pneus ne sont pas assez gonflés, que des attaches sont desserrées, ou que votre fauteuil est endommagé.)
2. Remédiez immédiatement aux problèmes. Votre fournisseur agréé peut vous aider à repérer le problème et à y remédier.

- Vérifiez que les deux essieux arrière à déblocage rapide sont verrouillés. Lorsque l'essieu est verrouillé le bouton de l'essieu ressort complètement. S'il n'est pas verrouillé, la roue peut se détacher et provoquer votre chute.
- Si votre fauteuil est doté de tubes anti-basculement, bloquez-les.

**REMARQUE** – *Référez-vous à la section « Tubes anti-basculement » (Section VIII) pour connaître les cas dans lesquels leur usage est déconseillé.*

*Si vous n'observez pas ces avertissements, votre fauteuil peut être endommagé, une chute, un basculement ou une perte de contrôle peut se produire et causer à l'utilisateur / utilisatrice ou d'autres personnes des blessures graves.*

## F. CHANGEMENTS ET RÉGLAGES

### ⚠ AVERTISSEMENT

- Modifier ou régler ce fauteuil peut augmenter les risques de basculement.
- Consultez toujours votre fournisseur agréé AVANT de modifier ou de régler votre fauteuil.
- Nous vous conseillons d'utiliser les tubes anti-basculement jusqu'à ce que vous soyez adapté(e) au changement et que vous soyez certain(e) de ne pas risquer de basculer.
- Toute modification ou usage non autorisé(e) de pièces non fournies ou approuvées par Sunrise peut changer la structure du fauteuil. Procéder ainsi annulera la garantie et pourrait créer un risque d'accident.

*Si vous n'observez pas ces avertissements, votre fauteuil peut être endommagé, une chute, un basculement ou une perte de contrôle peut se produire et causer à l'utilisateur / utilisatrice ou d'autres personnes des blessures graves.*

## G. CONDITIONS ENVIRONNEMENTALES

### ⚠ AVERTISSEMENT

- Redoublez de prudence si vous devez utiliser votre fauteuil sur une surface mouillée ou glissante. En cas de doute, demandez de l'aide.
- Votre fauteuil peut rouiller ou se corroder au contact de l'eau ou de toute humidité excessive. Ceci pourrait causer le mauvais fonctionnement de votre fauteuil.
  - N'utilisez pas votre fauteuil sous la douche, dans une piscine ou toute autre pièce d'eau. Le tubage et les pièces du fauteuil ne sont pas étanches et peuvent rouiller et se corroder à l'intérieur.
  - Évitez l'excès d'humidité (par exemple, ne laissez pas votre fauteuil dans une salle de bain humide pendant que vous vous douchez).
  - Séchez votre fauteuil dès que possible s'il est mouillé ou si vous le nettoyez à l'eau.

*Si vous n'observez pas ces avertissements, votre fauteuil peut être endommagé, une chute, un basculement ou une perte de contrôle peut se produire et causer à l'utilisateur / utilisatrice ou d'autres personnes des blessures graves.*

## H. TERRAIN

### ⚠ AVERTISSEMENT

- Votre fauteuil est conçu pour être utilisé sur des surfaces uniformes et fermes, comme le béton, l'asphalte, et sur les planchers et moquettes à l'intérieur.
- N'utilisez pas votre fauteuil sur des terrains sablonneux, meubles ou accidentés. Cela peut endommager les roues ou essieux, ou desserrer les attaches de votre fauteuil.

*Si vous n'observez pas ces avertissements, votre fauteuil peut être endommagé, une chute, un basculement ou une perte de contrôle peut se produire et causer à l'utilisateur / utilisatrice ou d'autres personnes des blessures graves.*

## I. UTILISATION DANS LA RUE

### ⚠ AVERTISSEMENT

Dans la plupart des états les fauteuils roulants sont interdits sur la voie publique. Soyez conscient(e) du danger que représentent les automobiles sur la voie publique ou dans les parcs de stationnement.

- Le soir ou lorsque l'éclairage est faible, utilisez un ruban réfléchissant sur votre fauteuil et vos vêtements.
- En raison de votre position basse, les automobilistes peuvent avoir des difficultés à vous voir. Regardez les automobilistes avant d'avancer. En cas de doute, cédez le passage jusqu'à ce que vous soyez sûr(e) de pouvoir avancer sans danger.

*Si vous n'observez pas ces avertissements, votre fauteuil peut être endommagé, une chute, un basculement ou une perte de contrôle peut se produire et causer à l'utilisateur / utilisatrice ou d'autres personnes des blessures graves.*

## J. SÉCURITÉ EN VOITURE

Déterminez si votre fauteuil est équipé d'un dispositif vous permettant de voyager dans un véhicule.

### ⚠ AVERTISSEMENT

**Si votre fauteuil N'est PAS équipé d'un tel dispositif :**

- NE laissez JAMAIS qui que ce soit prendre place dans ce fauteuil dans un véhicule en mouvement.
  - Placez TOUJOURS l'utilisateur / utilisatrice sur un siège approuvé du véhicule.
  - Attachez TOUJOURS l'utilisateur / utilisatrice à l'aide des dispositifs de retenue appropriés du véhicule.
- En cas d'accident ou d'arrêt brusque, l'utilisateur / utilisatrice risque d'être éjecté(e) du fauteuil. Les ceintures du siège ne peuvent pas empêcher ce genre d'accident et les ceintures ou sangles peuvent entraîner d'autres blessures.
- NE transportez JAMAIS ce fauteuil sur le siège avant d'un véhicule. Il pourrait bouger et gêner le conducteur.
- Fixez TOUJOURS ce fauteuil de manière qu'il ne puisse ni rouler ni changer de place.
- N'utilisez pas un fauteuil qui a été endommagé dans un accident avec une automobile.

*Si vous n'observez pas ces avertissements, votre fauteuil peut être endommagé, une chute, un basculement ou une perte de contrôle peut se produire et causer à l'utilisateur / utilisatrice ou d'autres personnes des blessures graves.*

*Si votre fauteuil est équipé d'un tel dispositif : Voir la section VIII- "H" et "I".*

## K. POUR TOUTE ASSISTANCE

### ⚠ AVERTISSEMENT

**À l'intention de l'utilisateur / utilisatrice :**

Veillez à ce que chaque personne qui vous aide lise et respecte tous les avertissements et instructions applicables.

**À l'intention des préposés :**

- Apprenez auprès du médecin, de l'infirmier(ère) ou du (de la) thérapeute de l'utilisateur / utilisatrice du fauteuil roulant les méthodes sécuritaires les mieux adaptées à vos capacités et celles de l'utilisateur / utilisatrice.
- Informez l'utilisateur / utilisatrice de ce que vous allez faire et expliquez-lui ce que vous attendez de lui / elle. Cela le / la mettra à l'aise et réduira le risque d'accident.
- Assurez-vous que le fauteuil est doté de poignées de manœuvre. Ces poignées vous permettent de maintenir l'arrière du fauteuil et d'empêcher sa chute ou son basculement. Assurez-vous que les embouts en caoutchouc ne risquent pas de pivoter ou de se défaire.
- Pour éviter le mal de dos, maintenez une bonne posture et des mou-

vements du corps corrects. Lorsque vous soulevez ou soutenez l'utilisateur / utilisatrice ou inclinez le fauteuil, fléchissez les genoux légèrement et maintenez votre dos vertical et aussi droit que possible.

5. Rappelez à l'utilisateur / utilisatrice de se pencher en arrière lorsque vous inclinez le fauteuil vers l'arrière.
6. Lorsque vous descendez un trottoir ou une marche, abaissez le fauteuil lentement et sans à coup. Ne laissez pas tomber le fauteuil lorsque vous êtes à quelques centimètres du sol. Cela peut l'endommager ou blesser l'utilisateur / utilisatrice.
7. Pour éviter de trébucher, débloquez et tournez les tubes anti-bas-

culement vers le haut pour les écarter.

8. Bloquez TOUJOURS les roues arrière et bloquez les tubes anti-basculément en place si vous devez laisser l'utilisateur / utilisatrice seule(e), même pour une courte durée. Cela évitera le risque de basculement ou de perte de contrôle du fauteuil.

*Si vous n'observez pas ces avertissements, votre fauteuil peut être endommagé, une chute, un basculement ou une perte de contrôle peut se produire et causer à l'utilisateur / utilisatrice ou d'autres personnes des blessures graves.*

## VI. AVERTISSEMENTS : CHUTES ET BASCULEMENT

### A. CENTRE D'ÉQUILIBRE

#### ▲ AVERTISSEMENT

Le point où ce fauteuil basculera vers l'avant, l'arrière ou sur le côté dépend de son centre d'équilibre et de sa stabilité. Le montage du fauteuil, les options choisies et les changements effectués peuvent influencer sur le risque de chute ou de basculement.

1. Les réglages les plus importants sont les suivants :
  - la position des roues arrière. Plus les roues arrière sont rapprochées des roulettes, plus votre fauteuil risque de basculer en arrière.
2. Le centre d'équilibre est également affecté par :
  - a. un changement dans le montage de votre fauteuil, y compris :
    - l'écart entre les roues arrière ;
    - la cambrure angulaire de la roue arrière.
    - la hauteur et l'angle du siège,
    - l'angle du dossier.
  - b. un changement de la position du corps ou de la répartition du poids,
  - c. L'utilisation du fauteuil sur une rampe ou une pente.
  - d. l'usage d'un sac à dos ou d'autres dispositifs, ainsi que le poids ajouté.
3. Pour réduire le risque d'accident :
  - a. consultez votre médecin, infirmier(ère) ou thérapeute pour savoir quelle est pour vous la meilleure position d'essieu et de roulette.
  - b. consultez toujours votre vendeur agréé AVANT de modifier ou de régler votre fauteuil. Notez que d'autres modifications peuvent s'avérer nécessaires pour rectifier le centre d'équilibre.
  - c. Faites-vous aider jusqu'à ce que vous connaissiez bien les points d'équilibre de votre fauteuil et comment éviter un basculement.
  - d. Utilisez des tubes anti-basculément.

*Si vous n'observez pas ces avertissements, votre fauteuil peut être endommagé, une chute, un basculement ou une perte de contrôle peut se produire et causer à l'utilisateur / utilisatrice ou d'autres personnes des blessures graves.*

### B. HABILLAGE OU CHANGEMENT DE VÊTEMENTS

#### ▲ AVERTISSEMENT

La répartition de votre poids peut varier lorsque vous vous habillez ou changez de vêtements dans ce fauteuil.

#### Pour réduire le risque de chute ou de basculement :

1. Tournez les roulettes avant jusqu'à ce qu'elles soient avancées au maximum. Cela stabilise le fauteuil.
2. Bloquez les tubes anti-basculément. (Si votre fauteuil ne dispose pas de tubes anti-basculément, placez-le contre un mur et bloquez les roues arrière).

*Si vous n'observez pas ces avertissements, votre fauteuil peut être endommagé, une chute, un basculement ou une perte de contrôle peut se produire et causer à l'utilisateur / utilisatrice ou d'autres personnes des blessures graves.*

### C. CABRÉS

#### ▲ AVERTISSEMENT

Faire un « cabré » signifie se mettre en équilibre sur les roues arrière du fauteuil tandis que les roulettes avant sont en l'air. Les « cabrés » sont dangereux, car il peut en résulter une chute ou un basculement. Cependant, effectué avec précaution, un « cabré » peut vous aider à monter des trottoirs et franchir des obstacles.

1. Consultez votre médecin, infirmier(ère) ou thérapeute pour savoir si vous êtes capable d'apprendre à faire un « cabré ».
2. Ne tentez pas un « cabré » À MOINS d'être expérimenté(e) ou d'être aidé(e).

**REMARQUE** – Voir les étapes de l'apprentissage d'un « cabré ».

*Si vous n'observez pas ces avertissements, votre fauteuil peut être endommagé, une chute, un basculement ou une perte de contrôle peut se produire et causer à l'utilisateur / utilisatrice ou d'autres personnes des blessures graves.*

### D. OBSTACLES

#### ▲ AVERTISSEMENT

Les obstacles et dangers de la route (nids de poule et chaussée fissurée) peuvent endommager votre fauteuil et causer chute, basculement ou perte de contrôle.

#### Pour éviter ces risques :

1. guettez les dangers – assurez-vous de voir la route sur une longue distance lors de vos déplacements
2. assurez-vous que le plancher chez vous et sur votre lieu de travail est plat et dépourvu d'obstacles.
3. enlevez ou recouvrez les bandes de seuil entre les pièces,
4. installez une rampe aux portes d'entrée ou de sortie. assurez-vous de l'absence de déclivité au bas de la rampe.
5. Pour aider à rectifier votre centre d'équilibre :
  - a. Penchez le haut du corps légèrement EN AVANT tout en FRANCHISSANT un obstacle.
  - b. Appuyez le haut du corps EN ARRIÈRE en vous DÉPLAÇANT de haut en bas.
6. Si votre fauteuil est doté de tubes anti-basculément, bloquez-les avant de FRANCHIR un obstacle.
7. Gardez les deux mains sur les mains courantes pour franchir un obstacle.
8. Ne poussez jamais ou tirez sur un objet (tel qu'un meuble ou un montant de porte) pour avancer votre fauteuil.

*Si vous n'observez pas ces avertissements, votre fauteuil peut être endommagé, une chute, un basculement ou une perte de contrôle peut se produire et causer à l'utilisateur / utilisatrice ou d'autres personnes des blessures graves.*

**E. POUR SAISIR UN OBJET OU VOUS PENCHER****▲ AVERTISSEMENT**

Si vous saisissez quelque chose ou si vous vous penchez, vous affectez le centre d'équilibre de votre fauteuil. Cela peut vous faire tomber ou basculer. En cas de doute, demandez de l'aide ou utilisez un dispositif vous permettant d'avoir une plus grande portée.

1. Ne vous penchez ou ne saisissez JAMAIS un objet si vous devez déplacer votre poids sur le côté ou vous lever du siège.
2. Ne vous penchez ou ne saisissez JAMAIS un objet si vous devez vous avancer sur votre siège pour le faire. Gardez toujours le fessier en contact avec le dossier.
3. Ne saisissez JAMAIS un objet avec les deux mains (vous risquez de ne pas pouvoir vous rattraper pour prévenir une chute si le fauteuil bascule).
4. Ne saisissez JAMAIS un objet en vous penchant en arrière si les tubes anti-basculement de votre fauteuil ne sont pas bloqués.
5. Ne saisissez PAS un objet ou ne vous penchez par-dessus le dossier. Cela peut endommager les tubes du dossier et provoquer votre chute.
6. Si vous devez absolument saisir un objet ou vous pencher :
  - a. Ne bloquez pas les roues arrière. Cela crée un point de basculement qui accroît le risque de vous faire tomber ou basculer.
  - b. Ne faites pas pression sur les repose-pieds.

**REMARQUE** - En vous penchant en avant vous faites pression sur les repose-pieds, ce qui peut faire basculer le fauteuil si vous vous penchez trop.

- c. Amenez votre fauteuil aussi près que possible de l'objet que vous voulez atteindre.
- d. N'essayez pas de ramasser un objet sur le sol en tendant le bras vers le bas entre vos genoux. Vous risquez moins de basculer si vous tendez le bras sur le côté de votre fauteuil.
- e. Tournez les roulettes avant jusqu'à ce qu'elles soient avancées au maximum. Cela stabilise le fauteuil.

**REMARQUE** -Pour ce faire : Amenez votre fauteuil au-delà de l'objet que vous voulez atteindre, puis reculez en le longeant. Reculer permet de tourner les roulettes vers l'avant.

- f. Saisissez fermement une roue arrière ou un accoudoir d'une main. Cela vous empêchera de tomber si le fauteuil bascule.

Si vous n'observez pas ces avertissements, votre fauteuil peut être endommagé, une chute, un basculement ou une perte de contrôle peut se produire et causer à l'utilisateur / utilisatrice ou d'autres personnes des blessures graves.

**F. DÉPLACEMENT VERS L'ARRIÈRE****▲ AVERTISSEMENT**

Redoublez de prudence lorsque vous reculez votre fauteuil. La stabilité de votre fauteuil est optimale lorsque vous avancez. Vous risquez de perdre contrôle ou de basculer si l'une des roues arrière heurte un objet et cesse de rouler.

1. Faites avancer votre fauteuil lentement et sans à-coups.
2. Si votre fauteuil est doté de tubes anti-basculement, veillez à les bloquer.
3. Arrêtez-vous souvent pour vous assurer que la voie est libre.

Si vous n'observez pas ces avertissements, votre fauteuil peut être endommagé, une chute, un basculement ou une perte de contrôle peut se produire et causer à l'utilisateur / utilisatrice ou d'autres personnes des blessures graves.

**G. RAMPES, PENTES ET DESCENTES****▲ AVERTISSEMENT**

Le déplacement sur les pentes, y compris rampes ou descentes, change le centre d'équilibre de votre fauteuil. Votre fauteuil est moins stable s'il est en biais. Il est possible que les tubes anti-basculement n'empêchent pas une chute ou un basculement.

1. N'utilisez pas votre fauteuil sur une pente de plus de 10 %. (Une pente à 10 % signifie : un mètre d'élévation pour chaque longueur de pente de trois mètres (10 pieds)

2. Déplacez-vous le plus possible en ligne droite, vers le haut ou vers le bas. Ne « coupez pas trop court » sur les pentes ou les rampes.
3. Ne tournez pas ou ne changez pas de direction alors que vous vous trouvez sur une pente.
4. Restez toujours au MILIEU de la rampe. Assurez-vous que la rampe est suffisamment large pour qu'aucune roue ne risque d'être en dehors.
5. Ne vous arrêtez pas sur une pente raide. Si vous vous arrêtez, vous risquez de perdre le contrôle de votre fauteuil.
6. NE vous servez JAMAIS des freins des roues arrière pour essayer de ralentir ou d'immobiliser votre fauteuil. Cela peut faire tourner le fauteuil, et le rendre impossible à manœuvrer.
7. Faites attention :
  - a. Aux surfaces mouillées ou glissantes.
  - b. Aux changements d'inclinaison sur une pente (ou un rebord, une bosse ou un creux). Ils peuvent causer une chute ou un basculement.
  - c. À la déclivité au bas d'une pente. Une déclivité aussi faible que 1,90 cm (3/4 po) peut arrêter une roulette avant et faire basculer le fauteuil en avant.
8. Pour réduire le risque de chute ou de basculement :
  - a. Penchez-vous ou faites pression avec votre corps VERS L'AMONT. Cela vous permet de vous adapter au changement de centre d'équilibre causé par la pente ou la descente.
  - b. Continuez d'appuyer sur les mains courantes pour contrôler la vitesse en descente. Si vous allez trop vite, vous pouvez perdre le contrôle du fauteuil.
  - c. Demandez de l'aide en cas de doute.
9. Rampes à la maison et au travail – Pour assurer votre sécurité, ces rampes doivent être conformes aux normes légales de votre région. Nous conseillons :
  - a. Largeur. Au moins quatre pieds en largeur.
  - b. Garde-corps. Pour réduire le risque de chute, les côtés de la rampe doivent être dotés de garde-corps (ou de bords surélevés d'au moins 7,62 cm (3 pouces de haut)).
  - c. Pente. Inclinaison inférieure à 10 %.
  - d. Surface. Surface plate et uniforme, avec moquette de faible épaisseur ou autre matériau anti-dérapant. (Assurez-vous de l'absence de rebord, bosse ou creux)
  - e. Renfort. La rampe doit être SOLIDE. L'installation de renforts peut être nécessaire pour que la rampe ne « fléchisse » pas lorsque vous l'utilisez.
  - f. Évitez une déclivité. L'installation d'une section en haut ou en bas de la rampe peut être nécessaire pour assurer une transition en douceur.

Si vous n'observez pas ces avertissements, votre fauteuil peut être endommagé, une chute, un basculement ou une perte de contrôle peut se produire et causer à l'utilisateur / utilisatrice ou d'autres personnes des blessures graves.

**H. TRANSFERT****▲ AVERTISSEMENT**

Il est dangereux d'effectuer le transfert seul(e). Cela exige un bon équilibre et de l'agilité. N'oubliez pas qu'à un moment donné du transfert, le siège du fauteuil roulant n'est pas situé au-dessous de vous. Pour éviter une chute :

1. Apprenez les méthodes sécuritaires auprès de votre conseiller / conseillère en soins de santé.
  - a. Apprenez à placer votre corps et à vous soutenir lors d'un transfert.
  - b. Faites-vous aider jusqu'à ce que vous puissiez effectuer seule(e) un transfert en toute sécurité.
2. Bloquez les roues arrière avant le transfert. Cela empêche les roues arrière de rouler.

**REMARQUE** : Cela N'empêchera PAS votre fauteuil de s'écartier ou de basculer.

3. Veillez à un gonflement correct des pneus. Un pneu qui n'est pas assez gonflé peut provoquer le glissement du frein de la roue arrière.
4. Placez votre fauteuil le plus près possible du siège sur lequel vous allez vous asseoir. Si possible, utilisez une planche de transfert.

5. Tournez les roulettes avant jusqu'à ce qu'elles soient avancées au maximum.
6. Si possible, enlevez ou mettez les repose-pieds à l'écart en faisant pivoter.
  - a. Veillez à ce que vos pieds ne se coincent pas entre les repose-pieds.
  - b. Évitez de mettre du poids sur les repose-pieds car cela pourrait faire basculer le fauteuil.
7. Veillez à ce que les accoudoirs soient à l'écart et ne gênent pas.
8. Transférez votre poids le plus possible vers l'arrière du siège. Cela empêchera le fauteuil de basculer ou de s'éloigner de vous.

*Si vous n'observez pas ces avertissements, votre fauteuil peut être endommagé, une chute, un basculement ou une perte de contrôle peut se produire et causer à l'utilisateur / utilisatrice ou d'autres personnes des blessures graves.*

## I. TROTTOIRS ET MARCHES

### AVERTISSEMENT

1. Chaque personne qui vous aide doit lire et observer les avertissements de la section « Utilisation Sécuritaire » (Section VII).
2. N'essayez pas de monter sur un trottoir, une marche ou d'en descendre. À MOINS d'être expérimenté(e) dans l'usage de ce fauteuil et :
  - a. de pouvoir en toute sécurité effectuer un « cabré » ; et
  - b. d'être certain(e) d'avoir la force et l'équilibre pour l'effectuer.
3. Débloquez et tournez les tubes anti-basculement vers le haut, à l'écart, afin qu'ils ne gênent pas.
4. N'essayez pas SANS aide de monter sur un trottoir, une marche ou d'en descendre si leur hauteur dépasse 10 cm (4 pouces). Votre fauteuil pourrait alors dépasser son point d'équilibre et basculer.

5. Montez sur un trottoir, une marche et descendez-les en ligne droite. Si vous montez ou descendez en biais, vous risquez de tomber ou de basculer.
6. Notez que l'impact causé lorsque vous descendez d'un trottoir ou d'une marche peut endommager votre fauteuil ou desserrer les attaches.

*Si vous n'observez pas ces avertissements, votre fauteuil peut être endommagé, une chute, un basculement ou une perte de contrôle peut se produire et causer à l'utilisateur / utilisatrice ou d'autres personnes des blessures graves.*

## J. ESCALIERS

### AVERTISSEMENT

1. N'utilisez JAMAIS ce fauteuil dans un escalier SANS personne pour vous aider. Vous pourriez tomber ou basculer.
2. Les personnes qui vous aident sont invitées à lire et à observer les avertissements des sections « Aux préposés » (section V- "K") et « Utilisation sécuritaire » (section VII).

*Si vous n'observez pas ces avertissements, votre fauteuil peut être endommagé, une chute, un basculement ou une perte de contrôle peut se produire et causer à l'utilisateur / utilisatrice ou d'autres personnes des blessures graves.*

## K. ESCALIERS ROULANTS

### AVERTISSEMENT

N'utilisez JAMAIS ce fauteuil sur un escalier roulant, même si quelqu'un vous aide. Vous pourriez tomber ou basculer.

*Si vous n'observez pas ces avertissements, votre fauteuil peut être endommagé, une chute, un basculement ou une perte de contrôle peut se produire et causer à l'utilisateur / utilisatrice ou d'autres personnes des blessures graves.*

## VII. AVERTISSEMENTS : POUR UNE UTILISATION SÉCURITAIRE

### AVERTISSEMENT

**Avant d'aider un(e) utilisateur / utilisatrice de fauteuil roulant, veillez à lire les avertissements « Aux préposés » et à observer toutes les instructions applicables. Notez que vous devrez apprendre les méthodes sécuritaires les mieux adaptées à vos propres capacités.**

## A. APPRENDRE À FAIRE UN « CABRÉ »

### AVERTISSEMENT

Suivez ces instructions pour aider l'utilisateur / utilisatrice à apprendre à faire un « cabré ».

1. Lisez et suivez les avertissements concernant les « CABRÉS »
2. Restez derrière le fauteuil. Assurez-vous de pouvoir bouger avec le fauteuil pour empêcher un basculement.
3. Laissez vos mains SOUS les poignées de manœuvre, pour être prêt(e) à retenir l'utilisateur / utilisatrice si le fauteuil bascule.
4. Lorsque vous être prêt(e), demandez à l'utilisateur / utilisatrice de mettre les mains sur la partie avant de la main courante.
5. Demandez à l'utilisateur/utilisateur d'effectuer un mouvement rapide des roues ARRIÈRE, puis de rapidement pousser vers l'AVANT. (Cette manœuvre fera basculer le fauteuil vers le point d'équilibre des roues arrière)
6. Demandez à l'utilisateur / utilisatrice d'effectuer des mouvements de faible amplitude sur les mains courantes pour rester en équilibre.

*Si vous n'observez pas ces avertissements, votre fauteuil peut être endommagé, une chute, un basculement ou une perte de contrôle peut se produire et causer à l'utilisateur / utilisatrice ou d'autres personnes des blessures graves.*

## B. DESCENDRE UN TROTTOIR OU UNE SEULE MARCHÉ

### AVERTISSEMENT

Suivez les directives ci-après pour aider un(e) utilisateur / utilisatrice de fauteuil roulant à descendre un trottoir ou une marche À REÇULONS:

1. Restez derrière le fauteuil.
2. Environ un mètre avant d'arriver au bord du trottoir ou de la marche, tournez le fauteuil et tirez-le.
3. Tout en regardant vers l'arrière, reculez avec précaution et descendez le trottoir ou la marche.
4. Tirez le fauteuil vers vous jusqu'à ce que les roues arrière touchent le bord du trottoir ou la marche. Laissez alors les roues arrière rouler lentement et descendre le trottoir ou la marche.
5. Une fois les roues arrière descendues et en sécurité, inclinez le fauteuil en arrière pour le ramener à son point d'équilibre. Cela soulève les roulettes avant du trottoir ou de la marche.
6. Maintenez le fauteuil en équilibre et reculez à petits pas. Tournez le fauteuil dans l'autre sens et abaissez doucement les roulettes avant sur le sol.

*Si vous n'observez pas ces avertissements, votre fauteuil peut être endommagé, une chute, un basculement ou une perte de contrôle peut se produire et causer à l'utilisateur / utilisatrice ou d'autres personnes des blessures graves.*

### C. MONTER SUR UN TROTTOIR OU UNE SEULE MARCHÉ

#### ⚠ AVERTISSEMENT

Suivez les directives ci-après pour aider l'utilisateur / utilisatrice du fauteuil roulant à monter un trottoir ou une marche EN AVANT :

1. Restez derrière le fauteuil.
2. En faisant face au trottoir, inclinez le fauteuil vers le haut sur les roues arrière, de manière à ce que les roulettes avant ne touchent plus le trottoir ou la marche.
3. Avancez, en plaçant les roulettes avant sur le trottoir ou la marche dès que vous êtes certain(e) qu'elles ont dépassé le bord.
4. Continuez à avancer jusqu'à ce que les roues arrière touchent le trottoir ou la marche. Soulevez puis faites rouler les roues arrière sur le trottoir ou la marche.

*Si vous n'observez pas ces avertissements, votre fauteuil peut être endommagé, une chute, un basculement ou une perte de contrôle peut se produire et causer à l'utilisateur / utilisatrice ou d'autres personnes des blessures graves.*

### D. MONTER UN ESCALIER

#### ⚠ AVERTISSEMENT

1. Il faut au moins deux personnes pour monter un escalier avec un fauteuil et son utilisateur / utilisatrice.
2. Faites rouler le fauteuil et son utilisateur / utilisatrice en ARRIÈRE pour monter un escalier.
3. La personne à l'arrière contrôle le fauteuil. Il/elle incline le fauteuil pour le ramener à son point d'équilibre.
4. Une seconde personne à l'avant saisit fermement une partie non détachable de l'armature avant et soulève le fauteuil pour monter une marche à la fois.
5. Les préposés montent jusqu'à la marche suivante. Répétez ce processus pour chaque marche, jusqu'au palier.

*Si vous n'observez pas ces avertissements, votre fauteuil peut être endommagé, une chute, un basculement ou une perte de contrôle peut se produire et causer à l'utilisateur / utilisatrice ou d'autres personnes des blessures graves.*

### E. DESCENDRE UN ESCALIER

#### ⚠ AVERTISSEMENT

1. Il faut au moins deux personnes pour descendre un escalier avec un fauteuil et son utilisateur / utilisatrice.
2. Faites rouler le fauteuil et son utilisateur / utilisatrice EN AVANT pour descendre un escalier.
3. La personne à l'arrière contrôle le fauteuil. Il/elle incline le fauteuil vers le point d'équilibre des roues arrière et le fait rouler jusqu'au bord de la marche du haut.
4. Une seconde personne se tient sur la troisième marche à partir du haut et saisit l'armature du fauteuil. Il/elle abaisse le fauteuil une marche à la fois en laissant les roues arrière rouler sur le bord de la marche.
5. Les préposés descendent jusqu'à la marche suivante. Répétez ce processus pour chaque marche, jusqu'au palier.

*Si vous n'observez pas ces avertissements, votre fauteuil peut être endommagé, une chute, un basculement ou une perte de contrôle peut se produire et causer à l'utilisateur / utilisatrice ou d'autres personnes des blessures graves.*

### F. ENTRETIEN

#### ⚠ AVERTISSEMENT

1. Vérifiez et entretenez ce fauteuil conformément au tableau d'entretien de la section XII
2. Si vous détectez un problème, veillez à faire réviser ou à réparer le fauteuil avant de vous en servir.
3. Au moins une fois par an, faites effectuer l'inspection complète, la vérification de sécurité et l'entretien de votre fauteuil par un fournisseur agréé.

*Si vous n'observez pas ces avertissements, votre fauteuil peut être endommagé, une chute, un basculement ou une perte de contrôle peut se produire et causer à l'utilisateur / utilisatrice ou d'autres personnes des blessures graves, voire mortelles. Pour tout complément d'information sur l'entretien, reportez-vous à la section XII Entretien*

## VIII. AVERTISSEMENTS : COMPOSANTES ET OPTIONS

### A. TUBES ANTI-BASCULEMENT (EN OPTION)

#### ⚠ AVERTISSEMENT

Dans la plupart des situations, les tubes anti-basculement servent à empêcher votre fauteuil de basculer en arrière.

1. Sunrise vous conseille d'utiliser des tubes anti-basculement :
  - a. À MOINS que vous n'avez de l'expérience quant à l'utilisation de ce fauteuil et si vous êtes certain(e) de ne pas risquer de basculer.
  - b. chaque fois que vous modifiez ou réglez votre fauteuil. La modification peut provoquer plus facilement un basculement en arrière. Utilisez les dispositifs anti-basculement jusqu'à ce que vous soyez adapté(e) au changement et que vous soyez certain(e) de ne pas risquer de basculer.
2. Lorsqu'ils sont bloqués (dans la position «correcte»), les tubes anti-basculement devraient être situés ENTRE 3,81 et 5,08 cm (1 1/2 et 2 pouces) au-dessus du sol.
  - a. S'ils sont réglés trop HAUT, il est possible qu'ils n'empêchent pas un basculement.
  - b. S'ils sont réglés trop BAS, ils peuvent « s'accrocher » aux obstacles courants lors d'une utilisation normale. Dans ce cas, vous risquez de tomber ou votre fauteuil risque de basculer.

3. Gardez les tubes anti-basculement verrouillés, EXCEPTÉ :
  - a. si vous avez quelqu'un pour vous aider ; ou
  - b. si pour monter ou descendre un trottoir ou franchir un obstacle, vous pouvez sans danger ne pas les utiliser. Dans ce cas, assurez-vous que les tubes anti-basculement sont relevés et à l'écart.

*Si vous n'observez pas ces avertissements, votre fauteuil peut être endommagé, une chute, un basculement ou une perte de contrôle peut se produire et causer à l'utilisateur / utilisatrice ou d'autres personnes des blessures graves.*

### B. ACCOUDOIRS

#### ⚠ AVERTISSEMENT

Les accoudoirs se détachent et ne supportent pas le poids de ce fauteuil.

1. NE soulevez JAMAIS ce fauteuil par ses accoudoirs. Ils pourraient se détacher ou se casser.
2. Soulevez ce fauteuil uniquement par les parties non détachables de l'armature principale.

*Si vous n'observez pas ces avertissements, votre fauteuil peut être endommagé, une chute, un basculement ou une perte de contrôle peut se produire et causer à l'utilisateur / utilisatrice ou d'autres personnes des blessures graves.*

**C. GOUPILLES DE VERROUILLAGE DE ROULETTE****▲ AVERTISSEMENT**

Utilisez toujours les goupilles de verrouillage lorsque vous vous asseyez ou que vous vous levez du fauteuil.

Les goupilles de verrouillage empêchent les roulettes avant du fauteuil de changer de direction, mais pas de tourner. Pour empêcher le fauteuil de rouler, enclenchez le système de frein des roues arrière.

Si vous faites avancer votre fauteuil alors que les goupilles de verrouillage sont enclenchées, le fauteuil ne pourra pas tourner.

Si vous n'observez pas ces avertissements, votre fauteuil peut être endommagé, une chute, un basculement ou une perte de contrôle peut se produire et causer à l'utilisateur / utilisatrice ou d'autres personnes des blessures graves.

**D. COUSSINS ET SIÈGES EN TOILE****▲ AVERTISSEMENT**

1. Les SIÈGES EN TOILE Quickie et les coussins en mousse standard ne sont pas conçus pour soulager la pression.
2. Si vous avez des escarres ou que vous risquez d'en avoir, il vous faudra peut-être un siège ou un dispositif spécial pour contrôler votre posture. Consultez votre médecin, votre infirmier(ère) ou votre thérapeute pour savoir si vous avez besoin d'un tel dispositif pour votre bien-être.
3. Ne vous asseyez jamais directement sur la toile de siège. Posez toujours un coussin ou un autre objet rembourré sur la toile avant de vous asseoir.

Si vous n'observez pas ces avertissements, votre fauteuil peut être endommagé, une chute, un basculement ou une perte de contrôle peut se produire et causer à l'utilisateur / utilisatrice ou d'autres personnes des blessures graves.

**E. ATTACHES****▲ AVERTISSEMENT**

Un grand nombre des vis, boulons et écrous de ce fauteuil sont des attaches spéciales à haute résistance. L'utilisation d'attaches inadéquates peut causer un mauvais fonctionnement de votre fauteuil.

1. Utilisez UNIQUEMENT les attaches fournies par un fournisseur agréé (ou des attaches de mêmes type et résistance, comme indiqué par les marques sur les têtes).
2. Des attaches serrées excessivement ou insuffisamment peuvent se rompre ou endommager certaines pièces du fauteuil.
3. Si des boulons ou vis se desserrent, resserrez-les dès que possible.

Si mais vous n'observez pas ces avertissements, votre fauteuil peut être endommagé, une chute, un basculement ou une perte de contrôle peut se produire et causer à l'utilisateur / utilisatrice ou d'autres personnes des blessures graves.

**F. REPOSE-PIEDS****▲ AVERTISSEMENT**

1. Au point le plus bas, les repose-pieds devraient être situés AU MOINS 5 cm (2 pouces) au-dessus du sol. S'ils sont réglés trop BAS, ils peuvent « s'accrocher » aux obstacles courants lors d'une utilisation normale. Cela peut causer l'arrêt brusque du fauteuil et le faire basculer.
2. Pour éviter de trébucher ou de tomber durant un transfert :
  - a. Veillez à ce que vos pieds ne se « prennent » pas entre les repose-pieds.
  - b. Évitez de mettre du poids sur les repose-pieds car cela pourrait faire basculer le fauteuil en avant.
3. NE soulevez JAMAIS ce fauteuil par ses repose-pieds. Les repose-pieds se détachent et ne supportent pas le poids de ce fauteuil. Soulevez ce fauteuil uniquement par les parties non détachables de l'armature principale.

Si vous n'observez pas ces avertissements, votre fauteuil peut être endommagé, une chute, un basculement ou une perte de contrôle peut se produire et causer à l'utilisateur / utilisatrice ou d'autres personnes des blessures graves.

**G. PNEUS****▲ AVERTISSEMENT**

Un gonflement correct des pneus permet de prolonger leur durée de vie et de vous faciliter l'utilisation du fauteuil.

1. N'utilisez pas ce fauteuil si les pneus sont trop ou pas assez gonflés. Veillez une fois par semaine à gonfler les pneus à la pression indiquée sur le flanc du pneu.
2. Une pression trop basse sur un pneu arrière peut provoquer un glissement du frein correspondant et faire tourner la roue lorsque vous ne vous y attendez pas.
3. Une pression trop basse de l'un des pneus peut faire dévier le fauteuil d'un côté et provoquer une perte de contrôle.
4. Des pneus trop gonflés peuvent éclater.

Si vous n'observez pas ces avertissements, votre fauteuil peut être endommagé, une chute, un basculement ou une perte de contrôle peut se produire et causer à l'utilisateur / utilisatrice ou d'autres personnes des blessures graves.

**H. UTILISATION DURANT LE TRANSPORT****▲ AVERTISSEMENT**

1. Si l'utilisateur doit être transporté dans un véhicule, il doit, dans la mesure du possible, voyager dans le siège du véhicule de l'équipementier d'origine et utiliser la ceinture de sécurité du véhicule.
2. Si l'utilisateur doit être transporté dans un véhicule, assis dans son fauteuil roulant, l'avant de ce dernier doit être orienté dans le sens de la marche.
3. Le poids de l'utilisateur ne doit pas dépasser 265 lb.
4. Les figures de droite illustrent l'emplacement des points d'arrimage du fauteuil.
5. N'utilisez que des systèmes WTORS (systèmes d'attache du fauteuil roulant et de retenue de l'occupant) installés conformément aux instructions du fabricant et à la norme SAE J2249.
6. Fixez les systèmes WTORS aux points d'arrimage conformément aux instructions du fabricant et à la norme SAE J2249.
7. Fixez les dispositifs de retenue de l'occupant conformément aux instructions du fabricant et à la norme SAE J2249.

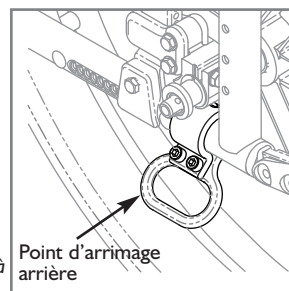
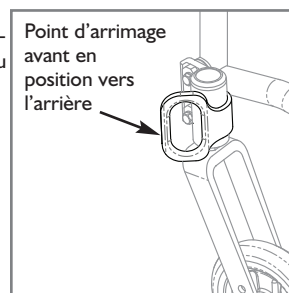
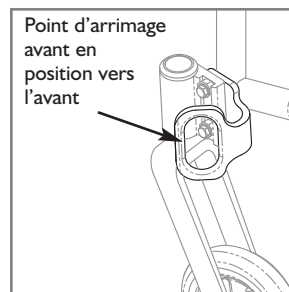

**REMARQUE** - Pour obtenir un exemplaire de la norme SAE J2249 sur les systèmes d'attache du fauteuil roulant et de retenue de l'occupant utilisés dans des véhicules à moteur, contactez : SAE International - 400 Commonwealth Drive - Warrendale, PA 15096, téléphone : (412) 776-4970.

Si vous n'observez pas ces avertissements, votre fauteuil peut être endommagé, une chute, un basculement ou une perte de contrôle peut se produire et causer à l'utilisateur / utilisatrice ou d'autres personnes des blessures graves.

**I. OPTION TRANSPORT****▲ AVERTISSEMENT**

1. N'utilisez que des systèmes WTORS (systèmes d'attache du fauteuil roulant et de retenue de l'occupant) conformes aux pratiques recommandées de la norme SAE J2249 sur les systèmes d'attache du fauteuil roulant et de retenue de l'occupant utilisés dans des véhicules à moteur. N'utilisez pas les systèmes WTORS conçus uniquement en fonction de la structure du fauteuil roulant pour transférer les systèmes de retenue de l'occupant au véhicule.
2. Le fauteuil a été testé de manière dynamique en le plaçant dans le sens de la marche afin de déterminer sa résistance à un choc frontal à 48 km/heure. Le fauteuil roulant doit être placé dans le sens de la marche durant le transport.
3. Afin d'éviter que les occupants du véhicule ne se blessent, les accessoires montés sur le fauteuil roulant, tels les plateaux ou l'équipement respiratoire, doivent être enlevés et fixés séparément.
4. Les dispositifs de soutien de la posture et de positionnement ne peuvent pas servir à retenir l'utilisateur.

*Si vous n'observez pas ces avertissements, votre fauteuil peut être endommagé, une chute, un basculement ou une perte de contrôle peut se produire et causer à l'utilisateur / utilisatrice ou d'autres personnes des blessures graves.*

**J. SANGLES DE MAINTIEN (EN OPTION)****▲ AVERTISSEMENT**

Utilisez des sangles de maintien UNIQUEMENT pour aider l'utilisateur / utilisatrice à maintenir une bonne posture. Une utilisation incorrecte de ces sangles peut résulter en blessures graves voire mortelles.

1. Veillez à ce que l'utilisateur / utilisatrice ne glisse pas vers l'avant du siège du fauteuil. Si cela se produit, il/elle pourrait subir une compression du thorax ou suffoquer en raison de la pression exercée par la sangle.
2. La sangle doit être bien tendue, mais ne doit pas l'être au point de gêner la respiration. Vous devez pouvoir passer la main ouverte à plat entre la sangle et l'utilisateur / utilisatrice.
3. Une cale sous-abdominale ou un dispositif similaire peut être utile pour vous empêcher de glisser dans le fauteuil. Demandez au médecin, infirmier (ère) ou thérapeute de l'utilisateur / utilisatrice s'il / elle a besoin d'un tel dispositif.
4. N'utilisez une sangle de maintien que si l'utilisateur / utilisatrice peut vous aider. Veillez à ce que l'utilisateur / utilisatrice puisse ôter la sangle facilement en cas d'urgence.
5. N'utilisez JAMAIS une sangle de maintien :
  - a. comme système de contention d'un patient. Un système de contention nécessite une ordonnance médicale.
  - b. Sur des utilisateurs comateux ou agités.
  - c. comme système de contention dans un véhicule. En cas d'accident ou d'arrêt brusque, l'utilisateur / utilisatrice risque d'être éjecté(e) du fauteuil. Les ceintures du siège ne peuvent pas empêcher ce genre d'accident et les ceintures ou sangles peuvent entraîner d'autres blessures.

*Si vous n'observez pas ces avertissements, votre fauteuil peut être endommagé, une chute, un basculement ou une perte de contrôle peut se produire et causer à l'utilisateur / utilisatrice ou d'autres personnes des blessures graves.*

**K. POIGNÉES DE MANŒUVRE (EN OPTION)****▲ AVERTISSEMENT**

Si vous avez quelqu'un pour vous aider, assurez-vous que ce fauteuil est doté de poignées de manœuvre.

1. Elles assurent à la personne qui vous aide des points de sécurité pour tenir l'arrière du fauteuil et empêcher une chute ou un basculement. Veillez à ce que les poignées de manœuvre soient utilisées lorsque vous avez quelqu'un pour vous aider.
2. Assurez-vous que les embouts en caoutchouc ne risquent pas de pivoter ou de se défaire.

*Si vous n'observez pas ces avertissements, votre fauteuil peut être endommagé, une chute, un basculement ou une perte de contrôle peut se produire et causer à l'utilisateur / utilisatrice ou d'autres personnes des blessures graves.*

**L. ESSIEUX À DÉBLOCAGE RAPIDE****▲ AVERTISSEMENT**

1. N'utilisez pas ce fauteuil À MOINS d'être certain(e) que les deux essieux arrière à déblocage rapide sont verrouillés. Un essieu non verrouillé peut se détacher pendant l'utilisation et provoquer une chute.
2. Un essieu n'est verrouillé que lorsque le bouton de déblocage rapide ressort complètement. Un essieu non verrouillé peut se détacher pendant l'utilisation et provoquer une chute, un basculement ou une perte de contrôle et entraîner des blessures graves pour l'utilisateur/utilisatrice ou d'autres personnes.
  - Vérifiez que vos essieux à déblocage rapide fonctionnent correctement et ne sont ni usés ni pliés. Remplacez-les si besoin est.
  - Inspectez-les fréquemment. Remplacez-les s'ils sont usés ou pliés.

*Si vous n'observez pas ces avertissements, votre fauteuil peut être endommagé, une chute, un basculement ou une perte de contrôle peut se produire et causer à l'utilisateur / utilisatrice ou d'autres personnes des blessures graves.*

**M. ROUES ARRIÈRE****▲ AVERTISSEMENT**

Un changement dans le montage des roues arrière affectera le centre d'équilibre de votre fauteuil.

1. Plus vous AVANCEZ les essieux arrière, plus votre fauteuil risque de basculer en arrière.
2. Consultez votre médecin, infirmier(ère) ou thérapeute pour décider de la meilleure position de l'essieu arrière pour votre fauteuil. Ne changez pas le montage À MOINS d'être certain(e) de ne pas risquer de basculer.
3. Réglez les freins des roues arrière après avoir effectué tout changement sur les essieux arrière.
  - a. Sans ce réglage, il se peut que les feins ne fonctionnent pas.
  - b. Assurez-vous que les bras de frein s'encastrent dans les pneus d'au moins 0,31 cm (1/8 pouce) une fois le frein serré.

*Si vous n'observez pas ces avertissements, votre fauteuil peut être endommagé, une chute, un basculement ou une perte de contrôle peut se produire et causer à l'utilisateur / utilisatrice ou d'autres personnes des blessures graves.*

**N. FREINS DE ROUES ARRIÈRE****▲ AVERTISSEMENT**

Les freins de roues arrière NE sont PAS conçus pour ralentir ou arrêter un fauteuil roulant en mouvement. Ne les utilisez que pour empêcher les roues arrière de rouler lorsque votre fauteuil est à l'arrêt complet.

1. NE vous servez JAMAIS des freins de roues arrière pour essayer de ralentir ou d'immobiliser votre fauteuil lorsqu'il est en mouvement. Cela peut faire tourner le fauteuil et le rendre impossible à manœuvrer.
2. Pour empêcher les roues arrière de rouler, serrez toujours les deux freins arrière lorsque vous vous asseyez sur le fauteuil ou le quittez.
3. Une pression trop basse sur un pneu arrière peut provoquer un glissement du frein correspondant et faire tourner la roue lorsque vous ne vous y attendez pas.
4. Assurez-vous que les bras de frein s'encastrent dans les pneus d'au moins 0,31 cm (1/8 pouce) une fois le frein serré. Sans ce réglage, il se peut que les feins ne fonctionnent pas.

*Si vous n'observez pas ces avertissements, votre fauteuil peut être endommagé, une chute, un basculement ou une perte de contrôle peut se produire et causer à l'utilisateur / utilisatrice ou d'autres personnes des blessures graves.*



**O. SIÈGE MODIFIÉ****⚠ AVERTISSEMENT**

L'utilisation d'un siège non approuvé par Sunrise peut altérer le centre d'équilibre de ce fauteuil. Cela peut faire basculer le fauteuil.

1. Ne changez pas le siège de votre fauteuil AVANT d'avoir consulté votre fournisseur agréé.
2. L'utilisation d'un siège non approuvé par Sunrise peut affecter le mécanisme de pliage de ce fauteuil.
3. Il est interdit d'utiliser un siège non fourni par Sunrise lors d'un transport.

*Si vous n'observez pas ces avertissements, votre fauteuil peut être endommagé, une chute, un basculement ou une perte de contrôle peut se produire et causer à l'utilisateur / utilisatrice ou d'autres personnes des blessures graves.*

**P. MATÉRIAU DE GARNISSAGE****⚠ AVERTISSEMENT**

1. Remplacez dès que possible la toile déchirée ou usée du siège et du dossier. Le non-respect de cette consigne peut entraîner une défaillance du siège ou du dossier.
2. La toile s'use avec le temps. Assurez-vous de l'absence de matériau effiloché, mince, ou étiré au niveau des trous à rivets.
3. Se « laisser tomber » dans le fauteuil affaiblit la toile et oblige à inspecter et remplacer plus souvent le siège.
4. Notez que le lavage ou l'excès d'humidité réduit les propriétés ininflammables du matériau.
5. Si le fauteuil est doté d'un garnissage de dossier à tension réglable, desserrez les sangles ou retirez le garnissage avant de plier ou déplier le fauteuil roulant.

*Si vous n'observez pas ces avertissements, votre fauteuil peut être endommagé, une chute, un basculement ou une perte de contrôle peut se produire et causer à l'utilisateur / utilisatrice ou d'autres personnes des blessures graves.*

**Q. SYSTÈME D'ENTRAÎNEMENT (EN OPTION)****⚠ AVERTISSEMENT**

N'installez pas de système d'entraînement non agréé par Sunrise Medical sur un fauteuil roulant Quickie. Si vous en installez un :

1. Il affectera le centre d'équilibre de votre fauteuil et risquera de provoquer une chute ou un basculement.
2. Il modifiera l'armature et annulera la garantie.

*Si vous n'observez pas ces avertissements, votre fauteuil peut être endommagé, une chute, un basculement ou une perte de contrôle peut se produire et causer à l'utilisateur / utilisatrice ou d'autres personnes des blessures graves.*

**REMARQUES SUR LES COUPLES DE SERRAGE :** Un couple de serrage correspond au serrage optimal d'une attache particulière. Utilisez toujours le couple de serrage adéquat lorsqu'il est spécifié. Sauf indication contraire, le couple de serrage recommandé est de 6,8 Nm (60 pouces-livres).

## A. MONTAGE ET DÉMONTAGE DES ROUES ARRIÈRE 1 2

### ⚠ AVERTISSEMENT

N'utilisez pas ce fauteuil À MOINS d'être certain(e) que les deux essieux arrière à déblocage rapide sont verrouillés. Un essieu non verrouillé peut se détacher pendant l'utilisation et provoquer une chute.

**REMARQUE** -- Placez le fauteuil roulant sur une surface plate telle qu'une table ou un établi, pour simplifier cette procédure.

#### 1. Installation d'une roue

- Enfoncez complètement le bouton à déblocage rapide (A). Cela relâche la pression exercée sur les roulements à bille situés à l'autre extrémité.
- Insérez l'essieu (B) à travers le moyeu de la roue arrière.
- Maintenez le bouton (A) enfoncé pendant que vous faites glisser l'essieu (B) dans le manchon d'essieu (C).
- Relâchez le bouton afin d'enclencher l'essieu dans le manchon d'essieu. Ajustez l'essieu si vous n'arrivez pas à le bloquer. Consultez la section B.
- Recommencez ces étapes de l'autre côté.

#### 2. Dépose de la roue

- Enfoncez complètement sur le bouton à déblocage rapide (A).
- Retirez la roue en faisant glisser l'essieu (B) et en le dégageant complètement du manchon d'essieu (C).
- Recommencez ces étapes de l'autre côté.

**REMARQUE** -L'essieu n'est pas bloqué tant que le bouton à déblocage rapide n'est pas complètement ressorti (A). Vérifiez que l'essieu est bloqué en tirant sur la roue dans sa direction.

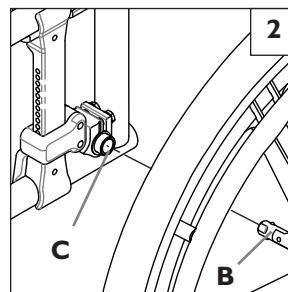
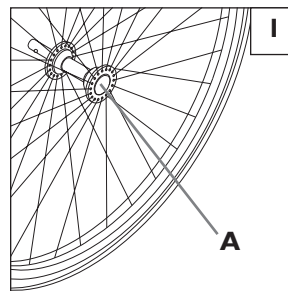

## B. RÉGLAGE DE L'ÉCROU D'ESSIEU DE ROUE ARRIÈRE 3 4

L'essieu de la roue arrière (B) est fixé à cette dernière (D) par le biais d'un manchon d'essieu (C). Lorsque les billes de verrouillage (E) s'enclenchent dans l'adaptateur de carrossage, la roue arrière est littéralement fixée au fauteuil. Appuyez sur le bouton de déblocage rapide (A) pour dégager les billes de verrouillage et pouvoir retirer l'essieu et la roue.

Utilisez une clé de 3/4 po pour faire tourner l'écrou de réglage de l'essieu (F). Utilisez une clé d' 1/2 pouce pour fixer fermement l'extrémité de la bille de verrouillage à l'essieu et empêcher ainsi ce dernier de tourner.

Si la roue et l'essieu ne s'enclenchent pas dans le manchon d'essieu, l'essieu doit être ajusté. Faites alors tourner l'écrou d'environ 1/4 de tour dans le sens inverse des aiguilles d'une montre pour enclencher et bloquer l'essieu dans l'adaptateur de carrossage. S'il ne s'enclenche pas, continuez à procéder de petits réglages de l'écrou jusqu'à ce que l'ensemble soit solidement verrouillé.

Si la roue est fixée au fauteuil mais qu'elle a trop de jeu (c'est-à-dire que le moyeu peut bouger sur l'essieu) faites tourner l'écrou dans le sens des aiguilles d'une montre jusqu'à ce qu'il n'y ait plus aucune distance perceptible entre la roue et le montant de carrossage et que l'essieu soit correctement fixé au fauteuil.

**ATTENTION** - Le bouton de déblocage rapide (A) doit être affleuré au bord du moyeu de la roue afin que les billes de verrouillage (E) soient enclenchées.

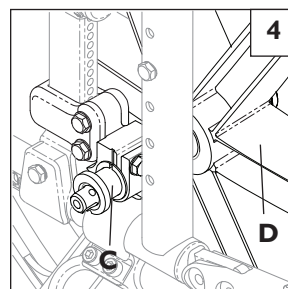
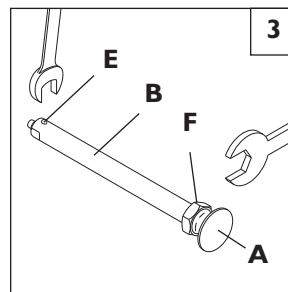

### C. ACCOUDOIRS PIVOTANTS REMBOURRÉS (EN OPTION) 5

Les accoudoirs pivotants peuvent être détachés ou se rabattre pour les transferts latéraux. Pour régler leur hauteur (par incréments d'1 po) faites glisser les boulons (A) vers le haut ou vers le bas et enclenchez-les dans les trous préperçés du montant d'accoudoir.

Les accoudoirs peuvent être placés à une hauteur différente en retirant les boulons (C) et en déplaçant l'ensemble vers le haut ou vers le bas du tube d'armature arrière. Resserrez les boulons (C) (couple de serrage de 144 pouces-livres).

Installez les accoudoirs pivotants et détachables en les faisant glisser dans le support (D) situé sur l'armature du dossier.

**REMARQUE :** pour éviter que les accoudoirs n'aillent en diagonale vers l'intérieur ou vers l'extérieur lorsque l'utilisateur est assis dans le fauteuil roulant, assurez-vous que les pièces du montant sont placées perpendiculairement à l'armature : ceci permet d'aligner correctement l'accoudoir lors de son installation dans le montant.

#### 1. Installation

Faites glisser l'accoudoir dans le tube de support à l'arrière de l'armature.

#### 2. Faites pivoter l'accoudoir

Levez l'accoudoir pour le déverrouiller et rabattez-le sur le côté.

#### 3. Retirez l'accoudoir

Retirez l'accoudoir de son support.

### D. ACCOUDOIRS À HAUTEUR RÉGLABLE (EN OPTION) 6 6a

#### 1. Installation

- Faites glisser la partie extérieure de l'accoudoir dans le support monté sur l'armature du fauteuil roulant.
- L'accoudoir s'enclenche automatiquement.

#### 2. Réglage de la hauteur

- Faites pivoter le levier de dégagement jusqu'au deuxième cran d'arrêt.
- Faites glisser le coussinet d'accoudoir vers le haut ou vers le bas, jusqu'à ce qu'il soit à la hauteur désirée.
- Remettez le levier en position de verrouillage, contre l'accoudoir.
- Appuyez sur le coussinet d'accoudoir jusqu'à ce que la partie supérieure de l'accoudoir s'enclenche fermement.

#### 3. Retirer l'accoudoir

- Faites pivoter le levier de dégagement jusqu'au premier cran d'arrêt et retirez l'accoudoir.

#### 4. Replacer l'accoudoir.

- Faites glisser l'accoudoir dans le support.
- Remettez le levier en position de verrouillage, contre l'accoudoir.

### E. INSTALLATION DES RÉCEPTEURS DES ACCOUDOIRS

#### Montage 7 8

- Installez les pièces du montant de l'accoudoir sur l'armature latérale au moyen du collier (B).
- Avec une clé de 10 mm, installez les écrous (C). Serrez à un couple de 144 pouces-livres.
- Insérez l'accoudoir (A) dans le montant (B) pour assurer un alignement correct. Desserrez et resserrez les écrous (C) comme nécessaire.
- Répétez ces étapes de l'autre côté.

#### Réglage 9

- Pour ajuster la stabilité du montant de l'accoudoir dans le récepteur, desserrez les 4 boulons hexagonaux (D) à l'aide d'une clé de 7/16- po 9.
- Avec l'accoudoir dans le récepteur (B), appuyez fermement sur l'extérieur du récepteur.
- Continuez d'appuyer sur le récepteur et resserrez deux des boulons hexagonaux (D).
- Enlevez l'accoudoir et serrez les deux boulons hexagonaux restants.
- L'accoudoir sera inséré solidement dans le récepteur et diminuera les bruits de vibration éventuels.

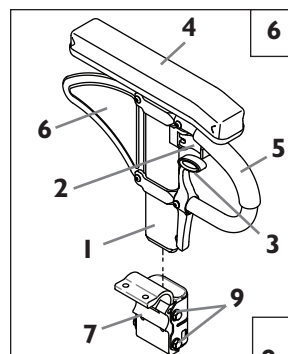
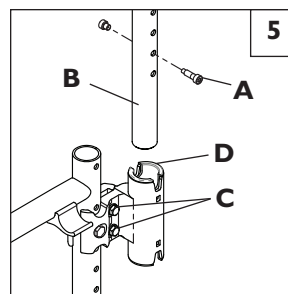

- Partie extérieure de l'accoudoir
- Levier de dégagement Hauteur
- Levier de dégagement
- Coussinet d'accoudoir
- Barre de transfert
- Panneau latéral
- Support
- Collier de serrage
- Réglage du support visserie

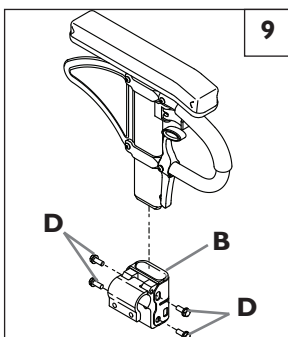
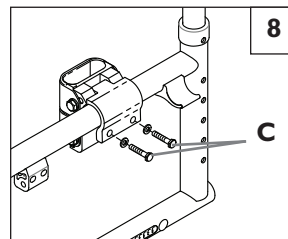
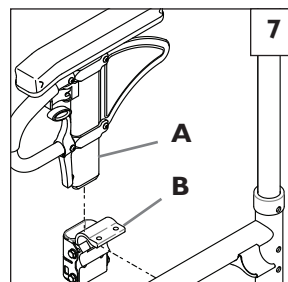

## F. ACCOUDOIRS RABATTABLES À HAUTEUR RÉGLABLE À DEUX MONTANTS (en option) OU ACCOUDOIRS RABATTABLES LITE À HAUTEUR RÉGLABLE (en option) 10 11

Les accoudoirs relevables à hauteur réglable sont préinstallés par Sunrise.

### 1. Réglage de la hauteur

- Ouvrez le levier de fixation supérieur.
- Faites coulisser le coussinet d'accoudoir jusqu'à la hauteur désirée.
- Refermez le levier de fixation.

### 2. Soulèvement et retrait des accoudoirs

- Appuyez sur le verrou de démontage et soulevez l'accoudoir vers l'arrière du fauteuil.
- Pour enlever l'accoudoir, tirez-le vers le haut. La goupille de fixation de l'accoudoir sera automatiquement libérée.
- Pour ramener le coussinet d'accoudoir à sa position normale, abaissez-le jusqu'à ce qu'il s'enclenche fermement en place.

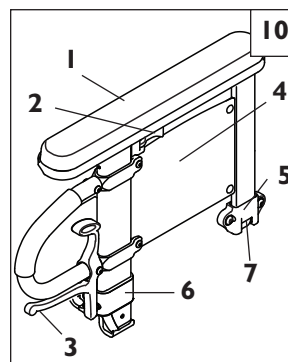

- Coussinet d'accoudoir
- Levier de fixation supérieur
- Verrou de démontage
- Panneau d'accoudoir
- Récepteur arrière
- Montant avant
- Goupille de déblocage de l'accoudoir

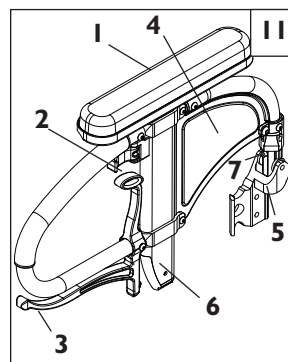

- Coussinet d'accoudoir
- Levier de fixation supérieur
- Verrou de démontage
- Panneau d'accoudoir
- Récepteur arrière
- Montant avant
- Goupille de déblocage de l'accoudoir

## G. APPUIS-JAMBES ÉLEVATEURS 12 (en option)

### 1. Installation

Pour installer ou enlever les appuis-jambes éleveurs (ELR), reportez-vous aux instructions sur les supports et semelles pivotants.

### 2. Réglage

- Pour relever l'appui-jambe, soulevez-le jusqu'à la position désirée. Il s'enclenche automatiquement.
- Pour abaisser l'appui-jambe en restant assis dans le fauteuil, avancez le levier de déblocage et abaissez le l'appui-jambe. Il s'enclenche automatiquement.

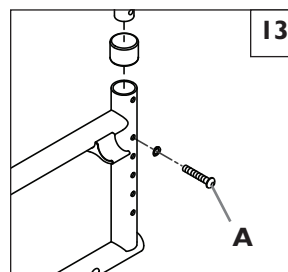
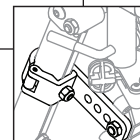
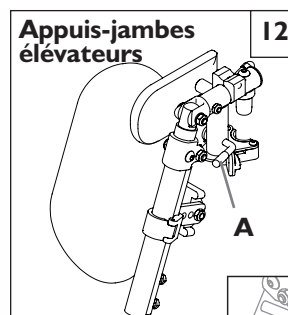

## H. DOSSIER

### 1. Réglage de la hauteur 13

- Avec une clé de 10 mm, installez le boulon (A).
- Réglez le dossier à la hauteur désirée. La hauteur du dossier se mesure avec le fauteuil déplié, le long d'une ligne verticale allant du haut de la toile de siège au sommet du garnissage du dossier.
- Alignez l'insert fileté de la canne de dossier supérieur avec le trou le plus proche de l'armature.
- Insérez le boulon (A) dans l'armature et vissez-le dans le trou du montant.

**REMARQUE :** n'utilisez pas le trou supérieur de réglage de l'angle pour régler la hauteur du siège.

**REMARQUE :** utilisez un couple de serrage de 16,27 Nm (144 pouces-livres) pour régler le dossier.

**I. DOSSIER À ANGLE RÉGLABLE (EN OPTION)****1. Réglage de l'angle** 14

- a. Desserrez les vis à tête ronde (B) jusqu'à ce que la rondelle excentrée (C) bouge librement.
- b. Réglez le dossier selon l'angle désiré, en mettant la rondelle excentrée devant la fente.
- c. Serrez les vis à tête ronde.
- d. Répétez de l'autre côté.

**2. Réglage de la hauteur du point de pivotement** 14

- a. Enlevez la vis à tête ronde (D) de l'armature.
- b. Réglez le dossier à la hauteur de point de pivotement désirée.
- c. Réinstallez et serrez la vis à tête ronde.
- d. Répétez de l'autre côté.

**3. Réglage de la hauteur du dossier** 15

- a. Retirez la vis à tête ronde (E).
- b. Réglez le tube du dossier à la hauteur désirée.
- c. Réinstallez et serrez la vis à tête ronde.
- d. Répétez de l'autre côté.

**REMARQUE** : utilisez un couple de serrage de 16,27 Nm (144 pouces-livres) pour régler le dossier.

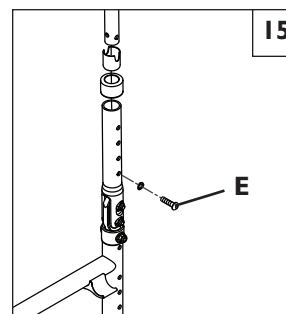
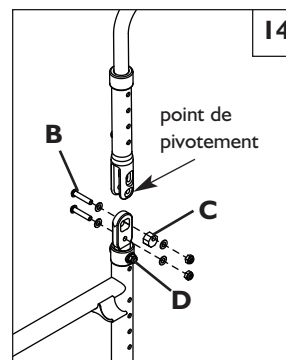
**J. SUPPORTS ET REPOSE-PIEDS PIVOTANTS (70°, 80°)****1. Installation** 16

- a. Placez la selle pivotante dans le support situé sur la traverse tubulaire avant, alors que le repose-pied est orienté vers l'extérieur par rapport à l'armature. (16-A)
- b. Faites pivoter le repose-pied vers l'intérieur, jusqu'à ce qu'il s'enclenche sur le boulon de serrage. (16-B)

**2. Dépose**

- a. Pour retirer le repose-pied, enfoncez la languette de déblocage vers l'armature.
- b. Faites pivoter le repose-pied vers l'intérieur et soulevez-le. Ou, écartez le repose-pied de l'armature et faites-le pivoter vers l'extérieur.

**3. Réglage de la hauteur** 17

**REMARQUE** - Nous vous conseillons de conserver une distance minimum de 2 po entre le point le plus bas du repose-pied et le sol.

- a. Desserrez les vis de réglage (C) au moyen d'une clé hexagonale de 3/16 po.
- b. Faites glisser le montant du repose-pied vers le haut ou vers le bas, à l'intérieur de la traverse tubulaire, jusqu'à ce qu'il soit à la hauteur désirée.
- c. Resserrez les vis de réglage. Appliquez un serrage de 144 po/lb (16,27 Nm).

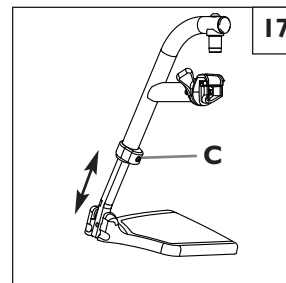
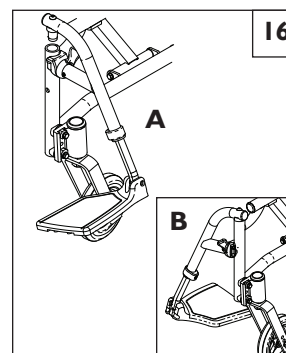
**K. SEMELLES À ANGLE RÉGLABLE****Semelle en aluminium à angle réglable** 18

- a. Desserrez les boulons (H).
- b. Réglez la semelle (G) à l'angle souhaité.
- c. Resserrez les boulons (H).

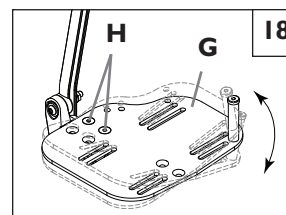

## L. TOILE DE SIÈGE

La toile du siège peut être réglée à l'aide du crochet et des sangles situées sous le siège. La toile de siège est aussi équipée d'une sangle permettant de replier le fauteuil. **19**

**REMARQUE** - La sangle de pliage de la toile du siège n'est pas conçue pour soulever le fauteuil.

### 1. Réglage **19**

- Retirez les capuchons d'extrémité des rails du siège situés à l'avant du fauteuil (A).
- Faites glisser la toile du siège, les espaceurs (s'il y a lieu), et les montants de fixation en plastique des glissières de rails de siège.
- Ajustez à nouveau le crochet et les sangles afin que la toile de siège soit tendue comme vous le désirez.
- Faites glisser à nouveau la toile de siège et les montants de fixation en plastique sur les glissières de rails de siège.
- Remplacez les capuchons d'extrémité.

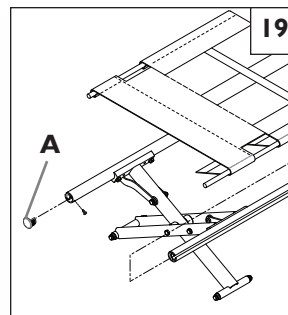

## M. RETRAIT DES RAILS DU SIÈGE **20**

Détachez les rails du siège en retirant les deux boulons (B) fixant le rail (C) sur la barre transversale.

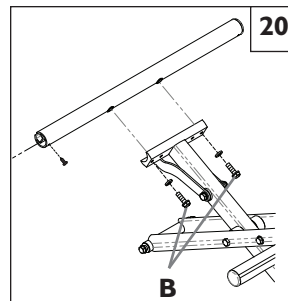

## N. INSTALLATION DU COUSSIN (OPTIONAL)

- Placez le coussin sur la toile de siège, fixation orientée vers le bas. Le bord biseauté du coussin doit être orienté vers l'avant.
- Appuyez fermement dessus jusqu'à ce qu'il soit en place.

## O. ESSIEU ARRIÈRE

Le réglage le plus important sur votre fauteuil Quickie concerne la position de l'essieu arrière. Le centre de gravité, le carrossage de la roue et l'empattement dépendent du réglage de l'essieu. Appliquez un serrage de 144 po/lb (16.27 Nm) pour ajuster l'essieu arrière.

### **⚠ AVERTISSEMENT**

**Plus les roues arrière sont rapprochées des roulettes, plus votre fauteuil risque de basculer en arrière. Faites toujours vos réglages par petits incréments et demandez à un ami de vous aider à vérifier la stabilité de votre fauteuil pour ne pas basculer. Nous vous conseillons d'utiliser des tubes anti-basculement jusqu'à ce que vous vous soyez habitué(e) au changement et que vous soyez certain(e) de ne pas basculer. Consultez les avertissements supplémentaires de la section VI « Chutes et basculement »**

**REMARQUE** - Pour régler le centre de gravité de votre fauteuil, vous devrez réajuster l'emplacement des freins (s'il y en a). Consultez la section « P » pour obtenir des instructions concernant le réglage des freins.

### 1. Centre de gravité **21**

- Enlevez les roues arrière.
- Au moyen d'une clé de 10 mm, desserrez les deux boulons (D) jusqu'à ce que la plaque d'essieu (E) puisse se déplacer d'avant en arrière.
- Déterminez le nouveau centre de gravité en déplaçant la plaque d'essieu (E) vers l'avant ou vers l'arrière. Une fois le nouvel emplacement trouvé, vérifiez que le bas de la plaque d'essieu (E) est engagé dans le rail (F) de l'armature et que le haut de l'essieu est perpendiculaire à l'armature inférieure.
- Au moyen d'une clé de 10 mm, resserrez les deux boulons en place. Utilisez un couple de serrage de 144 pouces-livres.
- Répétez ces étapes de l'autre côté du fauteuil. Au moyen du rail d'armature situé à l'intérieur de l'armature inférieure (F), ou d'un ruban à mesurer partant de la partie verticale arrière de l'armature, assurez-vous avant emploi que les deux côtés du fauteuil roulant sont sur le même réglage de centre de gravité.
- Réinstallez les roues arrière.

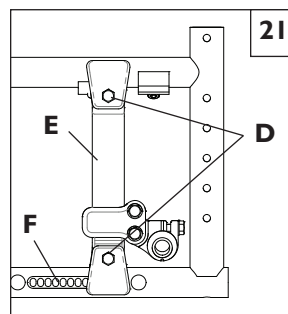

### 2. Ajustement de l'inclinaison des roues par rapport à la verticale **22**

- Enlevez les roues arrière.
- Au moyen d'une clé de 10 mm, desserrez les deux boulons (I) jusqu'à ce que le manchon d'inclinaison puisse être pivoté (H).
- Faites tourner le manchon d'inclinaison (H) de 180 degrés pour modifier l'inclinaison de 0° à 3°.

**REMARQUE** : L'encoche sur le manchon en position haute est 0°. L'encoche sur le manchon en position basse est 3°.

- Au moyen d'une clé de 10 mm, resserrez les deux boulons en place. Utilisez un couple de serrage de 60 pouces-livres.
- Répétez ces étapes de l'autre côté du fauteuil.

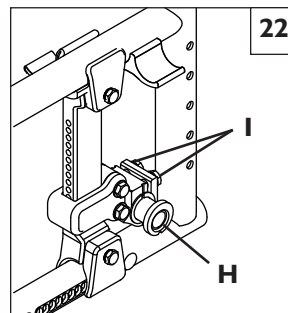

### 3. Réglage de la largeur d'empattement

Ajuster la largeur d'empattement donne à l'utilisateur la possibilité de rapprocher les roues de ses hanches, ou de les en éloigner. Ce réglage compense aussi le cintrage et permet de disposer de l'espace nécessaire aux roues pour maximiser l'efficacité du poussage.

#### Pour régler l'empattement 23

1. Enlevez les roues arrière.
2. Au moyen d'une clé de 10 mm, desserrez les deux boulons (A) jusqu'à ce que le manchon d'inclinaison puisse être pivoté (B).
3. Faites coulisser le manchon d'inclinaison (B) vers son nouvel emplacement.
4. Au moyen d'une clé de 10 mm, resserrez les deux boulons en place. Utilisez un couple de serrage de 60 pouces-livres.
5. Répétez ces étapes de l'autre côté du fauteuil.

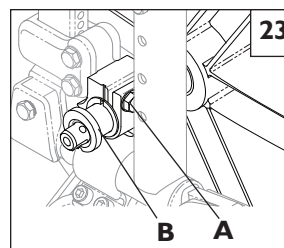

#### 4. Réglage de la hauteur du siège 24

1. Enlevez les roues arrière.
2. Au moyen d'une clé de 10 mm, enlevez le boulon du haut (A) et desserrez le boulon du bas (B).
3. En entrant et sortant le support d'essieu (C) du rail, mettez-le à l'endroit désiré.
4. Au moyen d'une clé de 10 mm, resserrez les deux boulons en place. Utilisez un couple de serrage de 144 pouces-livres.
5. Répétez ces étapes de l'autre côté du fauteuil. Vérifiez que la nouvelle hauteur est la même des deux côtés du fauteuil. Servez-vous des trous de référence de la plaque d'essieu.

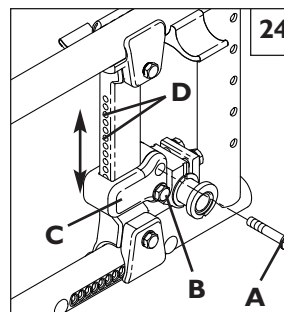

**REMARQUE :** L'inclinaison des roulettes doit être modifiée en fonction de la nouvelle hauteur du siège.

## P. FREINS

Le fauteuil roulant Quickie QXi est équipé d'un des quatre types de freins offerts. Les freins sont installés en usine à moins d'une requête spéciale du client.

Lorsque vous réglez les freins, utilisez un couple de serrage de 144 po/lb.

### 1. Réglage des freins à montage haut Pousser-pour-verrouiller

#### ou Tirer-pour-verrouiller 25

- a. À l'aide d'une clé Allen de 3/16 po., faites tourner une des vis (C) de la pince d'un quart de tour dans le sens inverse des aiguilles d'une montre.
- b. Recommencez la même procédure avec la deuxième vis.
- c. Desserrez les vis une après l'autre (deux tours chacune) jusqu'à ce que vous puissiez les retirer.
- d. Faites glisser la pince vers la roue arrière jusqu'à ce que le frein s'emboîte dans le pneu et empêche la roue de bouger lorsqu'il est verrouillé.
- e. Utilisez un couple de serrage de 115 po/lb.

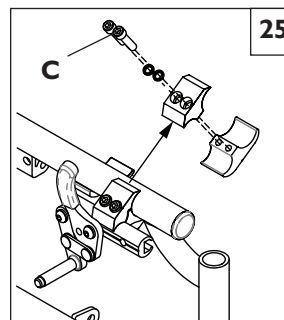

### 2. Freins de type « Ergo Scissor » 26 ou freins de type « Compact »

À l'aide d'une clé Allen de 3/16 po., desserrez les vis (C) situées en haut de chaque pince. Faites glisser la pince vers la roue arrière jusqu'à ce qu'elle s'emboîte dans la roue et l'empêche de bouger lorsqu'elle est verrouillée. Réglez l'angle. Appliquez un couple de serrage de 115 po/lb.

**REMARQUE -** la pince et le frein devront éventuellement être tournés pour dégager le montant de l'armature.

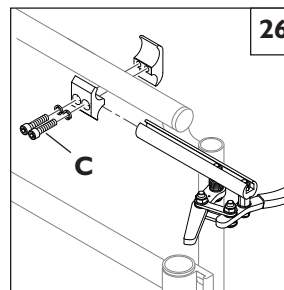

## Q. FOURCHES DE ROULETTE 27

Utilisez un couple de serrage de 8,47 Nm (75 pouces-livres) pour régler les roulettes.

Les fourches de roulettes à deux trous permettent d'installer d'autres types de roulettes et d'ajuster la hauteur du siège. Pour ajuster, desserrez le boulon et retirez la roulette. Installez une roulette de taille différente et/ou déplacez la roulette vers le haut ou vers le bas dans les trous de la fourche (à 2,5 cm l'un de l'autre). Remettez le boulon et vissez solidement.

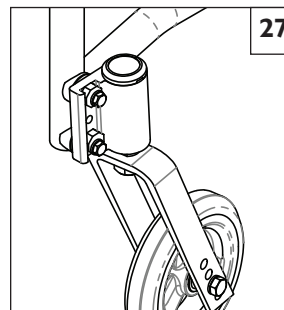

## R. ROULETTES

Utilisez un couple de serrage de 16 Nm (144 pouces-livres) pour régler les roulettes.

### 1. Réglage de l'angle des roulettes 28

Pour de meilleures performances, le logement des roulettes doit toujours être perpendiculaire au sol. Ce réglage est effectué avec un mécanisme de boulon excentré.

- Pour changer l'angle, posez le fauteuil sur une surface plane (une table par exemple).
- Retirez les écrous situés au dos de la plaque de la roulette. Celle-ci porte une fente en haut et en bas, servant aux ajustements.
- Placez une grande équerre contre la surface de la table et la surface avant du logement des roulements de la roulette.
- Ceci mettra l'axe de rotation de la tige de la roulette perpendiculairement au sol.
- Faites tourner les boulons séparément jusqu'à ce qu'ils tombent en position.
- Lorsque l'alignement est satisfaisant, resserrez les deux boulons de fixation.
- Répétez pour l'autre roulette.

### 2. Inversion des roulettes 29

Le logement des roulettes est en général monté vers l'avant. Pour faire davantage de place autour du repose-pied, ce logement peut être mis vers l'arrière.

- Pour inverser la position du logement des roulettes, le logement de la roulette de gauche doit être placé à droite de l'armature.
- Le logement de la roulette de droite doit être placé à gauche de l'armature.

**REMARQUE :** l'inversion des roulettes modifie la stabilité du fauteuil roulant. Vérifiez avant emploi que l'utilisateur peut se servir du fauteuil sans danger.

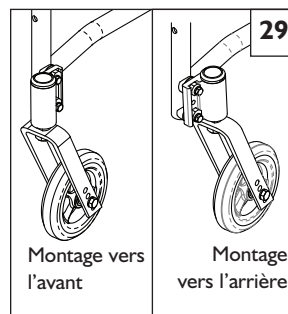
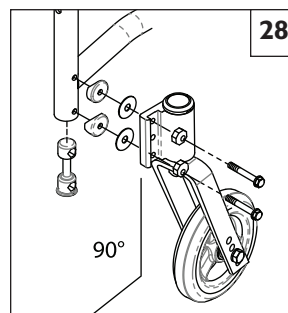

## S. TUBES ANTI-BASCULEMENT (en option)

Quickie recommande l'installation de tubes antibasculement sur tous les fauteuils roulants.

Utilisez un couple de serrage de 16 N.m. pour les vis des tubes anti-basculement.

### 1. Introduction des tubes anti-basculement dans le récepteur 30

- Appuyez sur la goupille de démontage arrière du tube anti-basculement de façon à ce que les deux goupilles entrent à l'intérieur.
- Enfoncez dans le récepteur de tube anti-basculement.
- Retournez le tube anti-basculement jusqu'à ce que la goupille de démontage ressorte à travers le trou de montage du récepteur.
- Montez le deuxième tube anti-basculement de la même façon.

### 2. Réglage du récepteur anti-basculement 30

- Sortez les tubes anti-basculement des récepteurs.
- Enlevez le boulon arrière (A) et desserrez le boulon avant sur le récepteur anti-basculement.
- Réglez le support à la hauteur désirée.
- Réinsérez le boulon arrière et resserrez les deux boulons à un couple de 144 pouces-livres.
- Répétez avec le second tube anti-basculement. Les deux supports doivent se trouver à exactement la même hauteur.
- Remettez les tubes anti-basculement en place.

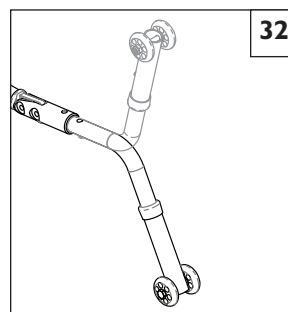
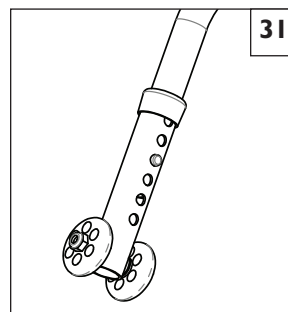
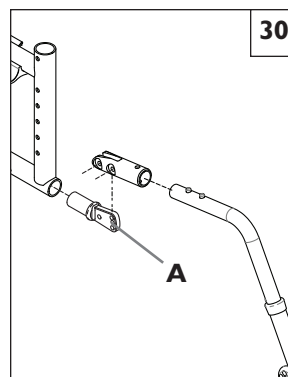

### 3. Réglage des roulettes des tubes anti-basculement 31

Les roulettes des tubes anti-basculement doivent être levées ou abaissées pour se trouver à entre 3 et 5 cm du sol.

- Appuyez sur la goupille de démontage de la roulette de façon à ce que les deux goupilles entrent à l'intérieur.
- Relevez ou abaissez au niveau d'un des six trous.
- Lâchez la goupille.
- Ajustez le deuxième tube anti-basculement de la même façon. Les deux roulettes doivent se trouver à exactement la même hauteur.

### 4. Soulèvement des tubes anti-basculement 32

Soulevez les tubes anti-basculement lorsque le fauteuil est poussé par un accompagnateur, lorsqu'il doit passer un obstacle ou monter sur un trottoir.

- Appuyez sur la goupille de démontage du tube anti-basculement.
- Maintenez la goupille enfoncée et soulevez le tube anti-basculement.
- Lâchez la goupille.
- Répétez avec le second tube anti-basculement.



**T. DISPOSITIFS DE PROTECTION LATÉRALE EN PLASTIQUE** 33

(en option)

**Installation du dispositif de protection latérale.**

- Positionnez le support (A) sur l'armature.
- Dans la partie intérieure correspondante de l'armature, positionnez le collier de serrage (B)
- Insérez les deux boulons (C) avec la rondelle et serrez au moyen d'une clé de 10 mm. Serrez à un couple de 144 pouces-livres.

**Insertion et retrait du dispositif de protection latéral.**

- Insérez le dispositif de protection latéral (D) dans le support extérieur correspondant (A).
- Retirez le haut de l'embrayage du dispositif de protection latéral et tirez vers le haut.

**REMARQUE** - Après avoir installé le support et inséré le dispositif de protection latéral, assurez-vous que rien n'entrave le fonctionnement du fauteuil. N'utilisez jamais le fauteuil si son fonctionnement est entravé par ces composants.

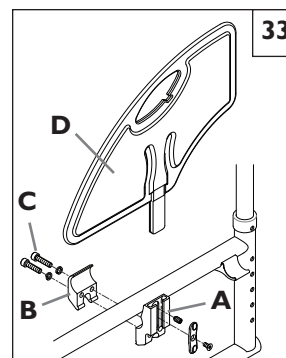
**U. PLIAGE ET DÉPLIAGE****1. Pour plier le fauteuil**

- Retirez les roues à dégagement rapide (en option).
  - Enfoncez le bouton de déblocage rapide situé sur l'essieu.
  - Retirez la roue en faisant glisser l'essieu à déblocage rapide sur le support d'essieu.
  - Recommencez la même procédure pour l'autre roue.
- Pour le Q2 à repose-pieds pivotants, rabattez le repose-pied en position verticale avant de plier le fauteuil.
- Soulevez fermement la toile de siège (en son milieu) jusqu'à ce que le fauteuil se replie.

**2. Pour déplier le fauteuil**

- Replacez la roue à déblocage rapide (en option) en appuyant sur le bouton à déblocage rapide de l'essieu.
- Faites-la glisser sur l'essieu jusqu'à ce qu'elle s'enclenche.
- Recommencez la même procédure pour l'autre roue.
- Inclinez suffisamment le fauteuil vers vous pour enlever du poids de l'autre roue.
- Poussez le rail de siège le plus proche de vous vers le bas jusqu'à ce que le fauteuil s'ouvre complètement.
- Vérifiez que les tubes de rails sont posés sur les selles de rails de siège.

**REMARQUE** - Vérifiez que le repose-pied est verrouillé avant d'utiliser le fauteuil.

**⚠ AVERTISSEMENT**

**Point de pincement possible. Si la courroie du siège n'est pas installée lors du pliage ou dépliage du fauteuil, appuyez sur la traverse de châssis du siège en faisant attention de ne pas passer vos doigts autour du rail du siège.**

**Pour ouvrir le fauteuil, exercez une pression avec les paumes.**

**⚠ AVERTISSEMENT**

**Pour éviter toute blessure : Si le fauteuil est doté d'un garnissage de dossier à tension réglable, desserrez les sangles ou retirez le garnissage avant de plier ou déplier le fauteuil roulant.**

**V. VÉRIFICATIONS**

Une fois le montage et le réglage du fauteuil terminés, il doit fonctionner facilement et sans à-coups. Tous les accessoires doivent également fonctionner sans difficulté. En cas de problème, veuillez suivre les procédures suivantes :

- Relisez la section de montage et de vérification ainsi que le Guide d'utilisation pour vous assurer que le fauteuil a été correctement préparé.
- Consultez le guide de dépannage
- Si le problème persiste, contactez votre fournisseur agréé. Si le problème est toujours présent après avoir contacté votre fournisseur agréé, contactez le service à la clientèle Sunrise. Consultez la page d'introduction pour les détails concernant les modalités de contact de votre fournisseur agréé ou du service à la clientèle Sunrise.

Vous devrez régler votre fauteuil de temps à autre afin qu'il fonctionne de manière optimale (particulièrement si vous avez modifié les réglages d'origine). Ce tableau vous offre une première solution, puis une deuxième et enfin une troisième le cas échéant. Vous devrez éventuellement faire des recherches supplémentaires pour trouver la meilleure solution à un problème spécifique.

**REMARQUE** - pour pouvoir suivre vos progrès, effectuez UN SEUL changement à la fois.

Symptômes	Solutions					
	Le fauteuil se déporte vers la gauche	Le fauteuil se déporte vers la droite	Le fauteuil est desserrée	Virage lent	Grincements et cliquetis	Vibration des roulettes
✓	✓	✓	✓			Vérifiez que la pression des pneus est correcte et la même pour les pneus arrière et les pneus avant à roulettes, s'ils sont gonflables.
		✓	✓	✓	✓	Vérifiez que tous les boulons et les écrous soient bien serrés.
		✓		✓		Vérifiez que tous les rayons et les écrous de rayon sont bien serrés sur les roues radiales.
				✓		Utilisez un lubrifiant Tri-flow (Teflon®) entre toutes les connexions modulaires de l'armature et les différentes pièces.
✓	✓		✓		✓	Vérifiez que la roulette est correctement réglée. Consultez les instructions à ce sujet.

## A. INTRODUCTION

1. Un bon entretien permet d'améliorer les performances et de prolonger la durée d'utilisation du fauteuil.
2. Nettoyez votre fauteuil régulièrement. Cela vous permettra de repérer des pièces desserrées ou usées et facilitera son utilisation.
3. Réparez ou remplacez les pièces desserrées, usées, tordues ou endommagées avant d'utiliser ce fauteuil.
4. Pour protéger votre investissement, demandez à votre fournisseur agréé d'effectuer tous les travaux d'entretien et de réparation importants.

### **⚠ AVERTISSEMENT**

**Si vous n'observez pas ces avertissements, votre fauteuil risque de ne pas fonctionner correctement et de causer à l'utilisateur / utilisatrice ou d'autres personnes des blessures graves**

1. **Inspectez et entretenez ce fauteuil conformément aux directives du tableau d'entretien**
2. **Si vous détectez un problème, veillez à faire réviser ou à réparer le fauteuil avant de vous en servir.**
3. **Au moins une fois par an, faites effectuer l'inspection complète, la vérification de sécurité et l'entretien de votre fauteuil par un fournisseur agréé.**

## B. TABLEAU D'ENTRETIEN

Une fois par semaine			Une fois par an	Vérifiez...
	3 mois	6 mois		
✓				La pression des pneus
✓				Les freins
	✓			Toutes les attaches, les signes d'usure et le serrage
		✓		Les accoudoirs
		✓		Les essieux et les manchons d'essieux
	✓			Les essieux à déblocage rapide
	✓			Les roues, pneus et rayons
	✓			Les roulettes
	✓			Les tubes anti-basculement
		✓		L'armature et la traverse tubulaire
	✓			Le garnissage
			✓	<b>Cette révision doit être effectuée par un fournisseur agréé</b>

## C. CONSEILS D'ENTRETIEN

### 1. Essieux et manchons d'essieux

Vérifiez les essieux et leurs manchons tous les six mois pour vous assurer qu'ils sont bien serrés.

Des manchons desserrés endommagent la plaque d'essieu et affectent la performance.

### 2. La pression des pneus :

Vérifiez la pression des pneus gonflables au moins **UNE FOIS PAR SEMAINE**. Les freins n'accrocheront pas correctement si vous ne gonflez pas les pneus à la pression indiquée sur le flanc du pneu.

## D. NETTOYAGE

### 1. Peinture :

- a. Nettoyez la peinture avec un savon doux au moins une fois par mois.
- b. Protégez la peinture par une couche de cire automobile non abrasive tous les trois mois.

### 2. Essieux et pièces mobiles

- a. Nettoyez autour des essieux et des pièces mobiles **UNE FOIS PAR SEMAINE** avec un chiffon légèrement humide (pas mouillé).
- b. Essuyez ou soufflez pour enlever toutes peluches, poussières ou saletés sur les essieux ou les pièces mobiles.

**REMARQUE** - Il est inutile de graisser ou de lubrifier le fauteuil.

### 3. Garnissage

- a. Lavez à la main. Le lavage en machine peut abîmer le tissu.
- b. Faites sécher par égouttage seulement. **NE** séchez **PAS** à la machine car la chaleur endommagerait le tissu.

## E. CONSEILS DE RANGEMENT

1. Rangez votre fauteuil dans un endroit propre et sec. Sinon, les pièces pourraient rouiller.
2. Avant d'utiliser votre fauteuil, vérifiez s'il est en bon état de fonctionnement. Vérifiez et réparez tous les éléments indiqués dans le « Tableau d'entretien ».
3. S'il a été rangé pendant plus de trois mois, faites vérifier votre fauteuil par un fournisseur agréé avant de l'utiliser.

**A. GARANTIE À VIE****Garantie sur le châssis et la traverse (le cas échéant) :**

1. Bien que la durée de service anticipée de ce fauteuil soit de cinq ans, Sunrise garantit le châssis et la traverse des modèles contre tout défaut de matériau et de main-d'œuvre (utilisée plus bas) pendant la période de possession du fauteuil par l'acheteur d'origine.
2. La garantie ne s'applique pas si :
  - a. le fauteuil subit des abus.
  - b. Le fauteuil n'est pas entretenu selon les instructions du manuel.
  - c. Le fauteuil est cédé à un autre utilisateur que le propriétaire d'origine.

**B. GARANTIE DE UN (1) AN**

Toutes les pièces et les composants du présent fauteuil fabriquées par Sunrise Medical sont garanties contre tout défaut de matériau et de fabrication pour une durée d'un an à compter de la date d'achat par le premier consommateur.

**C. LIMITES**

1. Sont exclus de la garantie :
  - a. les pneus et les chambres à air, le garnissage, les coussinets et les revêtements des poignées de manœuvre.
  - b. tout dommage occasionné par négligence, accident, utilisation abusive, ou installation ou réparation inappropriée.
  - c. tout produit modifié sans autorisation expresse et écrite de Sunrise Medical
  - d. tout dommage résultant du dépassement de la capacité pondérale.
2. La présente garantie EST NULLE ET NON AVENUE si l'étiquette d'origine comportant le numéro de série du fauteuil est retirée ou modifiée.
3. La présente garantie n'est applicable qu'aux États-Unis. Vérifiez avec votre fournisseur si les garanties internationales s'appliquent.
4. La présente garantie ne peut pas être transférée et s'applique exclusivement à l'achat par le premier consommateur du fauteuil chez un fournisseur agréé Sunrise Medical.

**D. NOTRE RESPONSABILITÉ**

Notre seule responsabilité est de réparer ou de remplacer les pièces couvertes par la garantie. Cela constitue le recours exclusif à l'égard de tout dommage indirect.

**E. VOS OBLIGATIONS**

1. Obtenez de notre part, pendant la durée de validité de la présente garantie, l'approbation préalable avant de renvoyer ou de réparer les pièces couvertes.
2. Renvoyez le fauteuil ou la (les) pièce(s), fret payé, à Sunrise Medical, à l'adresse : 2842 Business Park Ave., Fresno, CA 93727-1328.
3. Réglez les frais de main-d'œuvre pour la réparation, le retrait ou l'installation des pièces.

**F. NOTICE À L'ATTENTION DU CONSOMMATEUR**

1. Dans la mesure permise par la loi, la présente garantie tient lieu de toute autre garantie (écrite, orale, expresse ou tacite, y compris toute garantie de qualité marchande ou d'adéquation à un usage particulier).
2. La présente garantie vous confère certains droits légaux. Vous pouvez également bénéficier d'autres droits variant d'un État à l'autre.

Inscrivez votre numéro de série ici pour toute référence ultérieure.

---



Sunrise Medical Australia Pty Ltd  
11 Daniel Street, Wetherill Park, NSW 2164  
Phone: (02) 9678 6600  
Email: [enquiries@sunrisemedical.com.au](mailto:enquiries@sunrisemedical.com.au)  
Website: [www.sunrisemedical.com.au](http://www.sunrisemedical.com.au)



Customer Service: 800.333.4000  
[www.SunriseMedical.com.au](http://www.SunriseMedical.com.au)

©2011 Sunrise Medical (US) LLC  
11.11 120346 Rev. A