



Dane użytkownika

Imię i nazwisko Użytkownika: _____

Opiekun: _____

Adres: _____

Telefon: _____

E-mail: _____

Wysyłka do użytkownika:

Nazwa odbiorcy: _____

Adres dostawy: _____

Telefon: _____

E-mail: _____

Informacje dodatkowe

Uwagi: _____

Obcennie używany wózek: _____

Waga Użytkownika: _____

Wzrost Użytkownika: _____

Stopień niepełnosprawności Użytkownika: _____

Dane kontaktowe

Dane kontaktowe:

Sunrise Medical Poland Sp. z o.o.
 ul. Elektronowa 6
 94-103 Łódź

tel. +48 42 275 83 38



Legenda:
 Prod. podstawowy

 Opcja standardowa

 Opcja płatna



Info. obowiązkowe



Informacja wymagana przy wybranej opcji

STYL PRODUKTU
 JRAXZ010 TIGA JUNIOR
19 100 zł

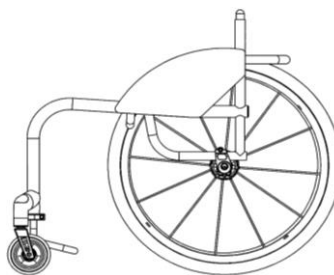
- XA075 Otwarta rama EasyRoll
- XA085 Zamknięta rama EasyRoll
- JRAXA085 Uchwyty do mocowania / Crash test (With UNWIN lap belt)
- JRAXA123 Regulowana wysokość siedziska (+/-25mm, niedostępna z Crash Tested)



XA075 - Rama otwarta

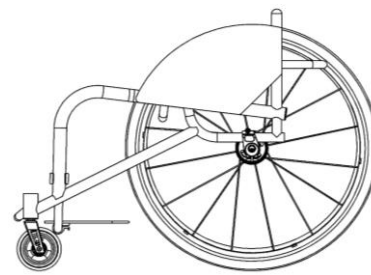

XA085 - Rama zamknięta

Maksymalna waga użytkownika 70 kg
UWAGA: WSZYSTKIE WÓZKI RGK SĄ RĘCZNIE WYKONANE I POSIADAJĄ PRODUKCYJNĄ TOLERANCJĘ WYMIARÓW +/- 5MM
PROJEKT CAD

- XW009 TYLKO WYCENA (BRAK PROJEKTU CAD DO ZATWIERDZENIA)
- XW011 ZAMÓWIENIE (BRAK PROJEKTU CAD DO ZATWIERDZENIA)
- XW012 WYCENA / rysunek CAD do zatwierdzenia 1 920 zł (TYLKO 2 poprawki klienta)
- XW010 ZAMÓWIENIE / rysunek CAD do zatwierdzenia (TYLKO 2 poprawki klienta)

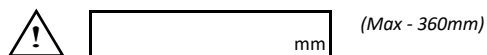
KLUCZOWE WYMIARY
 XY010 Szerokość siedziska (mierzona między osłonami bocznymi)

(Max - 360mm)

XY015

Wyścielenie osłony bocznej (Wymijowana pianka plastizote z nylonową osłoną)

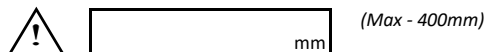

- 10mm na stronę
- 20mm na stronę

 XY020 Długość siedziska

(Max - 400mm)

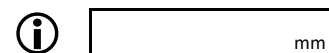
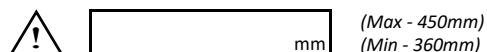
 XY030 Wydłużenie długości ramy siedziska (zapewnia dodatkowe podparcie nóg i uchwyt na rękę)

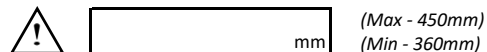
 XY050 Wysokość ramy z przodu

 (Max - 450mm)
(Min - 360mm)

 XY060 Wysokość ramy z tyłu

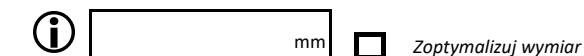
 (Max - 450mm)
(Min - 360mm)

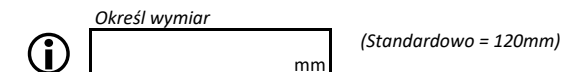
 XY070 Długość ramy

(Min = XY020 + XY030 + 140mm)

 XY072 Pozycja kółka przedniego

 Zoptymalizuj wymiar

 XA020 Długość ramy ergonomicznego siedziska 385 zł

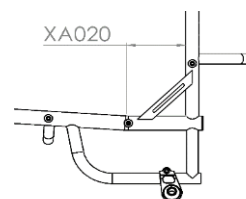
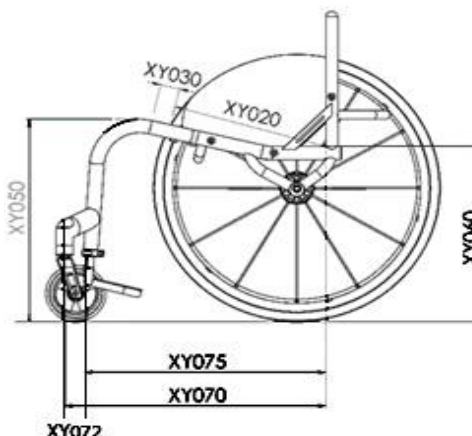
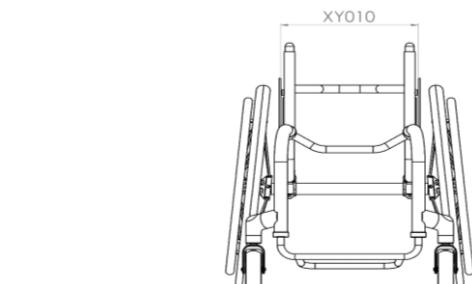
(Standardowo = 120mm)



PRZÓD RAMA I PODNÓŻEK

Opcje przodu ramy

 XY081 Odwiedziona rama siedziska równoległa

 20mm na stronę 30mm na stronę 40mm na stronę

Indywidualnie

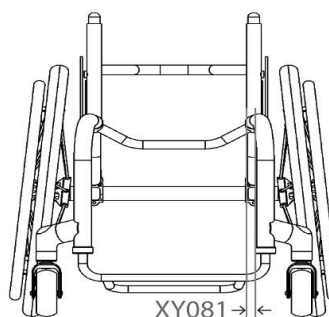
 Zoptymalizuj wymiar
(Std = 20mm na stronę)

XY081 → ←

Projekt podnóżka (wybierz jeden)

 XY100 Z zaokrąglonymi rurkami
(60mm do 185mm)

Wielkość kółka	Max wysokość	Z XB200
4"	125mm	175mm
5"	135mm	185mm

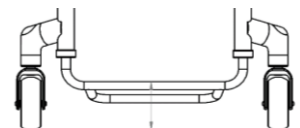
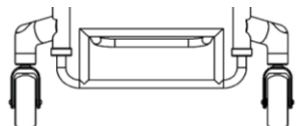
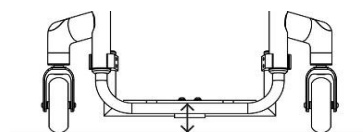
 XB200 Podnóżek montowany wysoko
715 zł (tylko z XB010 i XB070)

 XY111 Mocowanie do ramy za pomocą dodatkowych elementów
(60mm do 300mm)

Podnóżek - pomiar indywidualny

 XY115 Wysokość podnóżka z przodu

 XY120 Wysokość podnóżka z tyłu

(Std = 20mm różnicy między przodem i tyłem)

 XY125 Głębokość podnóżka

(Std = 100mm)

(160mm i więcej wymaga opcji wzmocnienia XB150)

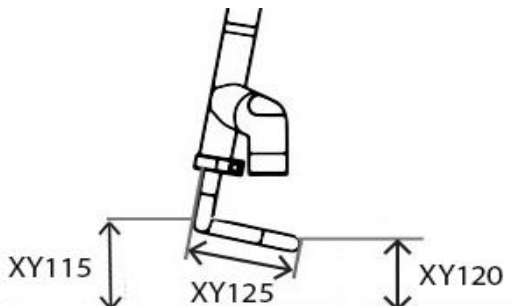

Rodzaj podnóżka

 XB010 Podnóżek rurowy, aluminiowy
(Regulacja wysokości)

 XB075 Podnóżek aluminiowy z regulacją kąta
(Regulacja kąta i wysokości)

 XB055 Flip back aluminium footrest
650 zł (Regulacja kąta i wysokości)
(nieдоступny z XB200)

Rodzaj płyty podnóżka

 XB050 Płyta karbonowa
640 zł (tylko z XB010)

 XB040 Płyta plastikowa
335 zł (tylko z XB010)

 XB170 Płyta aluminiowa
335 zł (tylko z XB010)

 XB165 Taśma antypoślizgowa podnóżka
(3M)(nieдоступne z XB030)

KÓŁKA PRZEDNIE, WIDELCE & HAMULCE

Koła przednie 100mm (4")

- XC060 Kółko przednie 4x1.3" miękkie
(czarne)
- XC110 Kółko przednie 4x1" z obręczą aluminiową
615 zł *(Kolor obręczy: srebrny, kolor opony: czarny)*
- XC130 Kółka przednie z obręczą aluminiową 4x1.4"
615 zł *(wybierz kolor poniżej)*



- | | | |
|--|--|--|
| <input type="checkbox"/> Srebrna piasta i czarna opona (std) | <input type="checkbox"/> Złota piasta i czarna opona | <input type="checkbox"/> Fioletowa piasta i czarna opona |
| <input type="checkbox"/> Czarna piasta i czarna opona | <input type="checkbox"/> Zielona piasta i czarna opona | |
| <input type="checkbox"/> Czerwona piasta i czarna opona | <input type="checkbox"/> Niebieska piasta i czarna opona | |

125mm (5")

- | | |
|--|---|
| <input type="checkbox"/> XC070 Kółko przednie 5x1.3" miękkie
<i>(czarne)</i> | <input type="checkbox"/> XC120 Kółka przednie z obręczą aluminiową 5x1"
615 zł <i>(Kolor obręczy: srebrny, kolor opony: czarny)</i> |
| <input type="checkbox"/> XC100 Kółko przednie z obręczą alu 5"x1 pneumatyczne
680 zł <i>(szare)</i> | <input type="checkbox"/> XC140 Kółka przednie z obręczą aluminiową 5x1,.4"
615 zł <i>(Kolor obręczy: srebrny, kolor opony: czarny)</i> |

150mm (6")

- | | |
|--|---|
| <input type="checkbox"/> XC080 Kółko przednie 6x1.3" miękkie
<i>(tylko czarna piasta / szara opona)</i> | <input type="checkbox"/> XC145 Kółka przednie z obręczą aluminiową
615 zł <i>(Kolor obręczy: srebrny, kolor opony: czarny)</i> |
|--|---|

Widelec

- | | | | |
|---|--|---------------------------------|----------------------------------|
| <input type="checkbox"/> XC190 Widelec typu Performance
<i>(Std jeśli nie wybrano innej opcji)</i>
<i>Uwaga: Kolor zgodny z wybranym akcentem</i> | <input type="checkbox"/> XC210 Widelec amortyzowany froglegs
2 245 zł | <input type="checkbox"/> Czarny | <input type="checkbox"/> Srebrny |
| <input type="checkbox"/> XC192 Widelec typu High trail
- zł | <i>Uwaga: Większa odległość między miejscem styku a osią zmniejsza drgania przy wyższych prędkościach. Kolor zgodny za akcentem kolorystycznym</i> | | |

Szerokość mocowania kółek przednich

- XY330 Szerokość mocowania kółek przednich
- Zoptymalizuje wymiar
(Minimalna szerokość umożliwia swobodny obrót kółek i maksymalna długość rozstawu osi)

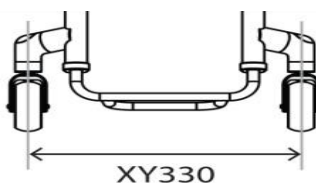

Hamulce (jeden do wyboru)

- | | |
|---|---|
| <input type="checkbox"/> XD020 Hamulce nożycowe | <input type="checkbox"/> XD050 Hamulce standardowe, typu push to lock |
| <input type="checkbox"/> XD030 Kompaktowe hamulce
920 zł | <input type="checkbox"/> XD080 Hamulce dziecięce, typu push to lock |
| | <input type="checkbox"/> XD046 Out Front typu push to lock
920 zł |

OSŁONY BOCZNE I PODŁOKIETNIKI

Oslony boczne Aluminiowe	Oslony boczne z blotnikiem Aluminiowe	
<input type="checkbox"/> XE030 Aluminiowe, przykręcane <input type="checkbox"/> XE080 Aluminiowe, zdejmowane 1 965 zł	<input type="checkbox"/> XE040 Alu z blotnikiem, przykręcane 1 085 zł <input type="checkbox"/> XE090 Alu z blotnikiem, zdejmowane 2 130 zł	
Z włókna węglowego	Z włókna węglowego	
<input type="checkbox"/> XE050 Karbonowe, przykręcane 2 025 zł <input type="checkbox"/> XE100 Karbonowa, zdejmowane 2 820 zł	<input type="checkbox"/> XE060 Karbonowe z blotnikiem, przykręcane 2 660 zł <input type="checkbox"/> XE110 Karbonowe z blotnikiem, zdejmowane 3 290 zł	
Kompozytowe (materiał typu ABS)	Wymiary osłon bocznych Wysokość blotnika	
<input type="checkbox"/> XE070 Kompozytowe (ABS) przykręcane 860 zł <input type="checkbox"/> XE120 Kompozytowe (ABS), zdejmowane 1 270 zł	<input type="checkbox"/> 10mm nad oponą <i>(Standard)</i> <input type="checkbox"/> Wymiar indywidualny <i>(Min = 10mm)</i> <input type="checkbox"/> <input type="text" value=""/> mm	
Podłokietniki		
<input type="checkbox"/> XF010 Zdejmowane podłokietniki z plast. osłoną boczną 2 185 zł <i>(wskazana stała wysokość)</i> <input type="checkbox"/> XF020 Zdejmowane podłokietniki z alu osłoną boczną 2 185 zł <i>(wskazana stała wysokość)</i>	<th>Pozycja blotnika</th>	Pozycja blotnika
Wysokość <i>(wysokość mierzona od siedziska do podłokietnika)</i> <input type="checkbox"/> <input type="text" value=""/> mm	<input type="checkbox"/> Do środka opony <i>(Standard jeśli nie wybrano innej opcji)</i> 	
Wymiary osłon bocznych Optymalne wymiary	<input type="checkbox"/> Do zewnętrznej strony opony 	
<input type="checkbox"/> Osłony boczne 25mm nad oponą <i>(podąża za oponą)</i> <input type="checkbox"/> Indywidualna wysokość nad oponą <i>(podąża za oponą)</i> <input type="checkbox"/> <input type="text" value=""/> mm <input type="checkbox"/> Poziom na wysokości krawędzi opon <i>(podąża za oponą)</i>		
Wymiary indywidualne		
<input type="checkbox"/> Długość osłon bocznych <input type="checkbox"/> <input type="text" value=""/> mm <input type="checkbox"/> Wysokość osłon bocznych <input type="checkbox"/> <input type="text" value=""/> mm		

OPARCIE

Wysokość oparcia — stała lub regulowana (do wyboru)

XY240 Regulowana wysokość oparcia (+50mm)

Wskaż wysokość mm

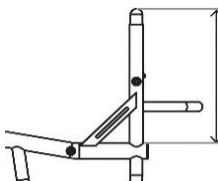

JRAXG160 Dodatkowa wysokość oparcia dla wzrostu (Std = XY240 + 100mm)

Wskaż wysokość górną mm

Rodzaj oparcia - Stałe lub składane (wybierz jeden)

XG010 Stałe oparcie (Nie składane)

JRAXG020 Składane oparcie (z regulacją kąta, z podwójną blokadą (+/- 5 stopni))
1 605 zł

Opcje ergonomiczne oparcia

XY360 Kąt oparcia

Indywidualny stopni (Max -10/+20 stopni)

-5
 -3
 0
 +3
 +5

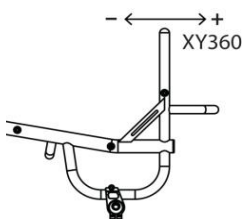

Rączki do prowadzenia

JRAXG091 Pałęk z regulacją wysokości

Wskaż wysokość od podłogi do rączek mm

Zoptymalizowane (1000mm do podłogi)

JRAXG092 Rączki z regulacją wysokości 710 zł

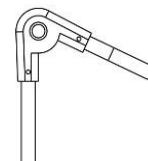

POCHYLENIE KÓŁ TYLNYCH

Regulowany środek ciężkości

XH110 Oś wózka z pochyleniem kół, regulowana, rama kwadratowa

Indywidualnie mm

20
 40
 60
 80
 100

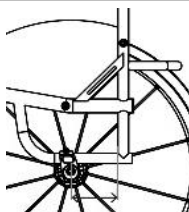

Kąt pochylenia kół (camber)

XY390 Kąt pochylenia kół Kąt pochylenia kół

0
 1
 2
 3
 5

Kółka anty-wywrotne

XJ015 Kółko antywywrotne odchylane LEWE

JRAXJ100 Pojedyncze, sportowe kółko anty-wywrotne (montowane centralnie)
1 480 zł

XJ025 Kółko antywywrotne odchylane PRAWO

KOŁA TYLNE

Wymiar kół tylnych

- XY415 Koła tylne 22"
 XY420 Koła tylne 24"
 XY430 Koła tylne 25"

Odległość od osłon bocznych

XY460 Odległość od osłon bocznych

15 20 25

Indywidualne

mm

Opcje kół tylnych

- XK010 Koła typu Fusion 16-szprychowe (srebrna piasta, czarne szprychy)
- XK050 Spinergy LX 12-szprychowe **3 380 zł**
- XK060 Spinergy SPOX 18-szprychowe **3 040 zł**
- XK070 Spinergy **BLXL** 18-szprychowe, szprychy płaskie (nie dostępne ze srebrną piastą) **3 350 zł**

Opcje kolorystyczne dla kół Spinergy:

- Czarne szprychy
 Białe szprychy
 Żółte szprychy
 XK180 Indywidualny dobór kolorów (wybierz kolor) **785 zł**
- Czerwone szprychy
 Niebieskie szprychy
 Różowe szprychy
- Fioletowe szprychy
 Pomarańczowe szprychy
 Zielone szprychy
- Wew. _____
- Zew. _____

Opcje anodowane dla kół Spinergy:

- XK190 Czarna piasta (opcja std)
 XK200 Srebrna piasta **419 zł** (nie dostępna dla BLXL/CLX)

Dostawa bez kół

- XK040 Bez kół **-840 zł**
- Rodzaj kół: _____
- Rodzaj opon: _____

Montaż ciągów / Opcje

- XY480 Wąski XY485 Szeroki
- XL090 Usuń nadmiar zaczepek montażowych **545 zł** (zalecane przy małych odstępach między kołami)

Opcje ciągów

- XL010 Aluminiowe anodowane, 6 mocowań
 XL040 Tytanowe, 6 mocowań **1 155 zł**
- XL160 Elipse, 6 mocowań (zastępują Surge) **1 645 zł**
 XL035 Natural Fit LT **1 500 zł**
- XL020 Tetra grip, 6 mocowań **1 375 zł**
 XL150 Carbolife Gekko **2 965 zł**
 Czarne
 Srebrne
- XL100 Para grip, 6 mocowań **1 375 zł**
 XL170 Carbolife Curve L (czarne) **3 175 zł**

Typ opon

- XM010 Kenda
 Szare
 Niebieskie (tylko 24" i 25")
 Czerwone (tylko 24" i 25")
- XM130 Kenda black (tylko 24" i 25")
 XM020 Schwalbe Marathon Plus (24" & 25" only)
- XM040 Opony pełne Shox **545 zł** (22" = szare opony)

Opcje dętek

- XY500 Dętka z wentylem Schraeder (Standard, jeśli nie wybrano opcji)
-

OPCJE WYKOŃCZENIA RAMY

Rama i wykończenie ramy

XN010 Rama malowana proszkowo XN150 Komponenty ramy malowane proszkowo (w kolorze ramy, jeśli nie wybrano inaczej)

Rama Komp.	<u>Błyszczący</u>	Rama Komp.	<u>Matowy</u>	Rama Komp.	<u>Specjalny</u>
<input type="checkbox"/>	<input type="checkbox"/> Czarny błyszczący 103	<input type="checkbox"/>	<input type="checkbox"/> Czarny matowy 105	<input type="checkbox"/>	<input type="checkbox"/> Chromowany lustrzany 300
<input type="checkbox"/>	<input type="checkbox"/> Biały błyszczący 100	<input type="checkbox"/>	<input type="checkbox"/> Biały matowy 101	<input type="checkbox"/>	<input type="checkbox"/> Sparkle srebrny 170
<input type="checkbox"/>	<input type="checkbox"/> Szary błyszczący 132	<input type="checkbox"/>	<input type="checkbox"/> Szary matowy 131	<input type="checkbox"/>	<input type="checkbox"/> Metallic czarny matowy 104
<input type="checkbox"/>	<input type="checkbox"/> Kremowy błyszczący 135	<input type="checkbox"/>	<input type="checkbox"/> Jasny szary matowy 133	<input type="checkbox"/>	<input type="checkbox"/> Metallic szary matowy 130
<input type="checkbox"/>	<input type="checkbox"/> Czerwony błyszczący 108	<input type="checkbox"/>	<input type="checkbox"/> Navy niebieski matowy 152	<input type="checkbox"/>	<input type="checkbox"/> Czarny sandpaper 201
<input type="checkbox"/>	<input type="checkbox"/> Zółty błyszczący 120			<input type="checkbox"/>	<input type="checkbox"/> Szary sandpaper 202
<input type="checkbox"/>	<input type="checkbox"/> Zielony leśny błyszczący 143			<input type="checkbox"/>	<input type="checkbox"/> Biały sandpaper 200
<input type="checkbox"/>	<input type="checkbox"/> Zielony błyszczący 107				
<input type="checkbox"/>	<input type="checkbox"/> Ciemny niebieski błyszczący 151				
<input type="checkbox"/>	<input type="checkbox"/> Royal Niebieski błyszczący 154	<input type="checkbox"/>	<input type="checkbox"/> XN200 Kolor indywidualny (State Colour/RAL code)		
<input type="checkbox"/>	<input type="checkbox"/> Niebieski błyszczący 174		920 zł		
<input type="checkbox"/>	<input type="checkbox"/> Duckegg niebieski błyszczący			Rama	Komp.
<input type="checkbox"/>	<input type="checkbox"/> Różowy błyszczący 188			<input type="checkbox"/>	<input type="checkbox"/>
<input type="checkbox"/>	<input type="checkbox"/> Pomarańczowy błyszczący 180				
<input type="checkbox"/>	<input type="checkbox"/> Fioletowy błyszczący 157				

Akcenty kolorystyczne (wybierz jeden)

Uwaga: Akcenty kolorystyczne zawierają tylko widelce

<input type="checkbox"/>	<input type="checkbox"/> Czarny	<input type="checkbox"/>	<input type="checkbox"/> Srebrny	<input type="checkbox"/>	<input type="checkbox"/> XN250	Indywidualne akcenty
<input type="checkbox"/>	<input type="checkbox"/> Czerwony	<input type="checkbox"/>	<input type="checkbox"/> Niebieski	<input type="checkbox"/>	895 zł	kolorystyczne
<input type="checkbox"/>	<input type="checkbox"/> Fioletowy	<input type="checkbox"/>	<input type="checkbox"/> Karbonowy			_____

(tylko zaślepki przy widelcach, reszta czarna)

TAPICERKA

Tapicerka siedziska

XP040 Tapicerka siedziska z regulacją napięcia za pomocą pasów XR050 Płyta siedziska z włókna węglowego **1 645 zł**

Tapicerka oparcia

XP050 Tapicerka oparcia Airtech oddychająca z regulacją napięcia za pomocą pasów XP070 Skórzane boczne skrzydła tapicerki oparcia (czarne) **680 zł**

Dostępne kolory dla przesyć tapicerki oparcia

<input type="checkbox"/>	<input type="checkbox"/> Srebrny	<input type="checkbox"/>	<input type="checkbox"/> Czarny	<input type="checkbox"/>	<input type="checkbox"/> Niebieski	<input type="checkbox"/>	<input type="checkbox"/> Indywidualny:
<input type="checkbox"/>	<input type="checkbox"/> Czerwony	<input type="checkbox"/>	<input type="checkbox"/> Pomarańczowy	<input type="checkbox"/>	<input type="checkbox"/> Fioletowy		_____

Dostępne kolory logo RGK

<input type="checkbox"/>	<input type="checkbox"/> Biały (Std)	<input type="checkbox"/>	<input type="checkbox"/> Czarny	<input type="checkbox"/>	<input type="checkbox"/> Niebieski	<input type="checkbox"/>	<input type="checkbox"/> Indywidualny:
<input type="checkbox"/>	<input type="checkbox"/> Czerwony	<input type="checkbox"/>	<input type="checkbox"/> Pomarańczowy	<input type="checkbox"/>	<input type="checkbox"/> Fioletowy		_____

Dostępne kolory logo modelu

<input type="checkbox"/>	<input type="checkbox"/> Biały (Std)	<input type="checkbox"/>	<input type="checkbox"/> Czarny	<input type="checkbox"/>	<input type="checkbox"/> Niebieski	<input type="checkbox"/>	<input type="checkbox"/> Indywidualny:
<input type="checkbox"/>	<input type="checkbox"/> Czerwony	<input type="checkbox"/>	<input type="checkbox"/> Pomarańczowy	<input type="checkbox"/>	<input type="checkbox"/> Fioletowy		_____

Akcesoria oparcia

XP110 Tapicerka oparcia z kieszenią zapinaną na zamek **430 zł** XP170 Tapicerka oparcia z indywidualnym haftem **725 zł**
PROSZĘ WYPEŁNIĆ STRONĘ 11

PODUSZKA

Poduszki

- XP080 Poduszka piankowa z nylonowym pokrowcem
405 zł (wybierz twardość i wysokość poniżej)
- Miękka (CMS040) Średnio twarda (CMS050)
- 50mm 75mm 100mm

Pokrowce

- XP085 Pokrowiec poduszki, nylonowy
(czarny)
- XP090 Pokrowiec poduszki, oddychający
325 zł (czarny)

Poduszki/Oparcia Jay - PROSZĘ DOSTARCZYĆ FORMULARZ ZAMÓWIENIA JAY

- Poduszka JAY (cena zależy od wybranej opcji) Dołączony OF Jay
- Oparcie JAY (cena zależy od wybranej opcji) Dołączony OF Jay
- Zagłówek JAY Whitmyer (cena zależy od wybranej opcji) Dołączony OF Jay

OPCJA CRASH TEST

- XR210 Zagłówek Jay Whitmyer headrest
1 625 zł (AXYS mount / plush head support)

Określ wysokość od ramy

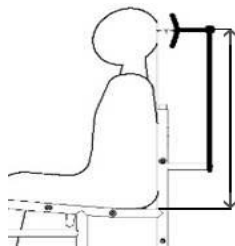
 mm

- XS110 Pas biodrowy Unwin
(tylko z opcją crash test)

Wybierz rozmiar S M L

Inny zagłówek, proszę podać kod, koszt, rozmiar i opis:

AKCESORIA

- XR080 Frontwheel
3 135 zł (tylko z podnóżkiem rurowym)
- XP120 Neopranowe osłony na ramę zapinane na zamek (czarne)
380 zł
- XP420 Nylonowe osłony na ramę zapinane na rzep (czarne)
250 zł
- XR010 Pokrowiec na siedzisko zapinany na rzep w kolorze czarnym
205 zł
- XR200 Plecak z logo RGK (czarny)
335 zł
- XR090 Zestaw narzędzi
- XS060 Pasek na tydki

INFORMACJE DODATKOWE

INDYWIDUALNE HAFTOWANIE OPARCIA

PROSZĘ DOSTARCZYĆ OBRAZ JPEG W MOMENCIE ZAMOWIENIA I ZANOTOWAĆ POZYCJĘ HAFTU PONIŻEJ



RURA STABILIZUJĄCA OPARCIE

UWAGI DO KONFIGURACJI:

**WNIOSEK O
NIESTANDARDOWĄ
SPECYFIKACJĘ***

*(proszę podać poniżej numer(y) strony i szczegóły,
których dotyczy żądanie niezgodne ze specyfikacją.*

**ZATWIERDZONO WNIOSEK O
NIESTANDARDOWĄ
SPECYFIKACJĘ (informacje
tylko dla RGK)**

x

Wewnętrzne zatwierdzenie RGK

Żądania niezgodne ze specyfikacją wymagają studium wykonalności, które może wydłużyć czas realizacji i wpłynąć na cenę zamówienia. Wszelkie zapytania dotyczące wymiarów/opcji/ram, które nie są wymienione w formularzu zamówienia, będą traktowane jako zapytania niezgodne ze specyfikacją.*