

Fecha de pedido:

Nº de pedido de Sunrise:

PVP Rec: 7.016,26 €

Peso máximo usuario: 125 kg

EXAXZ010

Los precios aquí mostrados son Precios de Venta al Público Recomendados sin IVA

Datos contacto cliente

Facturado a:	<input type="text"/>	Enviado a:	<input type="text"/>
Nombre:	<input type="text"/>	Nombre:	<input type="text"/>
Calle:	<input type="text"/>	Calle:	<input type="text"/>
Localidad:	<input type="text"/>	Localidad:	<input type="text"/>
Código postal:	<input type="text"/>	Código postal:	<input type="text"/>
Email:	<input type="text"/>	Email:	<input type="text"/>
Teléfono:	<input type="text"/>	Teléfono:	<input type="text"/>
Fax:	<input type="text"/>	Fax:	<input type="text"/>

Datos relevantes del usuario para la configuración de la silla

Nombre:

Patología/lesión:

Otros datos usuario:

Nota plazo de entrega RGK - Importante

Cada silla RGK es trabajada de forma individualizada y con los más altos estándares de Calidad durante todo el proceso de fabricación desde la recepción del pedido. Este proceso artesanal implica que los plazos de entrega son orientativos garantizando siempre la personalización de la silla al mínimo detalle.

Una vez se recepciona el pedido en fábrica con todos los detalles de la silla confirmados, se procede a la realización del plano CAD personalizado. El plazo de entrega para este plano es de aproximadamente 3 semanas, pudiendo variar dependiendo del volumen de planos a realizar en ese momento.

Una vez revisado el plano por el cliente, debe devolverse firmado con su conformidad para que pase a producción y se comience a fabricar la silla según las medidas y forma indicadas en plano. Hay que tener en cuenta que si se efectúan modificaciones en el plano, se realizará uno nuevo, ya que solo pasa a producción el plano con las medidas definitivas aprobadas. Este proceso puede llevar varios días o semanas, por ello se recomienda ser ágil en la revisión y devolución del plano firmado, evitando la demora en el inicio de fabricación.

Una vez que en RGK tenemos el plano definitivo, el plazo de fabricación de la silla son 5 semanas (transporte incluido), siempre y cuando la silla pase con éxito los tests de Calidad establecidos. Al ser un producto totalmente personalizado y fabricado individualmente bajo los más exigentes estándares de calidad, este plazo puede variar para garantizar el resultado óptimo de la silla.

Guía

- Modelo
- Configuración standard
- Opción
- Dato obligatorio
- Dato necesario

PRODUCTO

- EXAXZ010 ELITE X**
7.016,26 €
- XA600 Tratamiento térmico A10 en armazón
Heat treated frame
- EXAXA062 Armazón Standard (tubo de asiento 22 mm)
Standard
- EXAXA063 Armazón Standard con tubo de asiento 25 mm
(recomendado en puntos altos y juego demandante)
Standard with 25mm seatrail

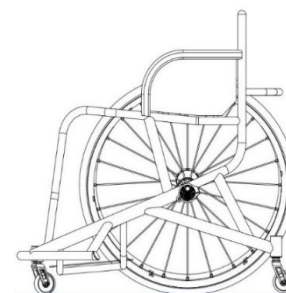

Peso máximo usuario 125kg

NOTA: LAS SILLAS RGK SE FABRICAN A LA MEDIDA DEL USUARIO Y TIENEN UNA TOLERANCIA DE FABRICACIÓN DE +/- 5MM

DIBUJO CAD

- XW010 DIBUJO CAD para aprobación final
(**Incluye 2 modificaciones por parte del cliente. La tercera modificación tendrá un coste de 150 €**)
(Incluido solo en pedidos en firme. Para presupuestos, consultar con Atención al Cliente)
ORDER CAD drawing for approval (2 amendments ONLY)

MEDIDAS DEL CHASIS

- XY010 Anchura de asiento: (de parte interna a parte interna del protector lateral)
Seat width (inside to inside of sideguards)
 (Max - 500mm)
- XY020 Profundidad de asiento:
Seat length
 (Max - 500mm)
- XY030 Profundidad adicional sin tapicería:
(superficie adicional para soporte de piernas y agarre durante las transferencias)
Extra seat length (Provides additional leg support & hand grip)
- XY050 Altura delantera de asiento:
Front frame height
 (Max - 630mm)
(Min - 360mm)
- XY060 Altura trasera de asiento:
Rear frame height
 (Max - 630mm)
(Min - 360mm)
- XY070 Profundidad total de chasis:
Frame length
 (Min = XY020 + XY030 + 140mm)
- XA020 Asiento ergonómico
125,82 € Ergonomic seat
Especificar longitud
 (Standard = 120mm)

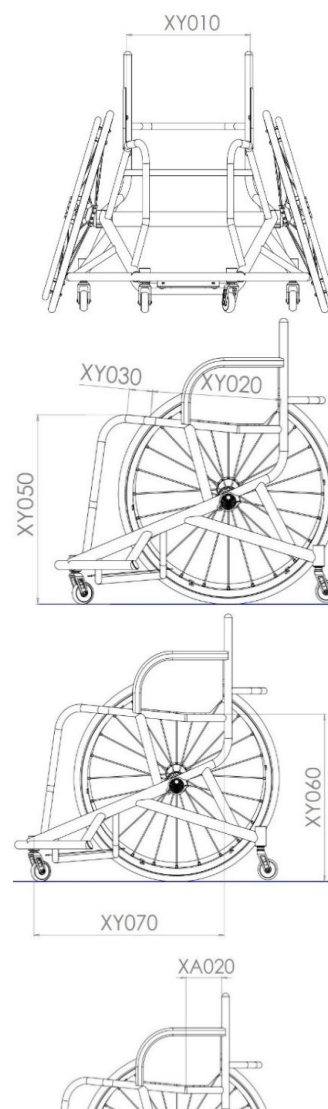

CHASIS DELANTERO Y REPOSAPIÉS

Opciones de chasis delantero

- XY080 Anchura de asiento taper (estrechamiento de asiento)
Seat taper design

Especificar anchura



(Opcional, optimiza el acople al usuario, soporte adicional para piernas/ posicionamiento)

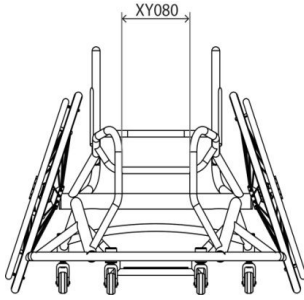

- XA130 Asiento en V
324,80 € V-seat design

Especificar anchura



NOTA: NECESARIO INDICAR MEDIDA DE INTERIOR A INTERIOR RUEDA XY470 (Pág.6)

NOTE: INSIDE TO INSIDE WHEEL (XY470) REQUIRED

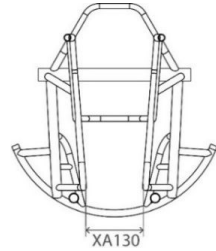

Opciones avanzadas de chasis delantero

- XY082 Posición del Asiento Taper (estrechamiento de asiento)
134,97 € (Indicado en usuarios con fémur largo y cojines cortos para óptimo acople)
Seat taper position

Especificar medida



NOTA: De la parte anterior del tubo del respaldo al punto de inicio del estrechamiento de asiento

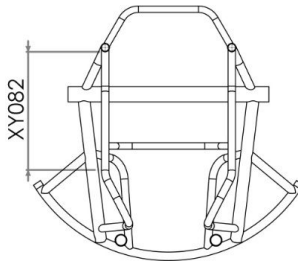

- XA131 Asiento en "V" + Estrechamiento Taper
353,81 € (recomendado en usuarios amputados)
V-seat and taper design

Indicar anchura en el asiento delantero (A)



Indicar anchura taper (B)



NOTA: NECESARIO INDICAR MEDIDA DE INTERIOR A INTERIOR RUEDA XY470 (Pág.6)

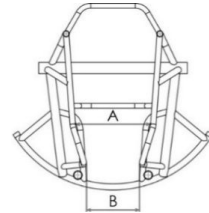

- XA136 Asiento en paralelo con estrechamiento del armazón
134,97 € (No disponible con asiento Taper XY080)
Parallel taper design (Not with Seat Taper XY080)

Especificar anchura



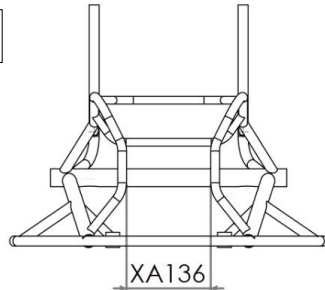

- XA135 Asiento Taper con diseño asimétrico
334,56 € (ideal en usuarios amputados unilaterales)
Asymmetrical taper design

Especificar anchura (A)



Indicar espacio (B)



(De parte interna de protector a parte interna de asiento Taper)

(Inside of sideguard to inside of taper width)

Especificar lado

Specify offset taper side

Izquierdo

Derecho

Left Right

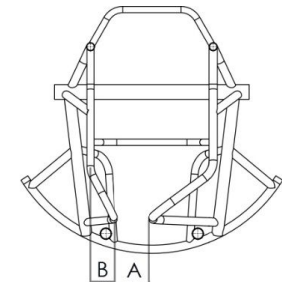

Opciones de asiento

- XR050 Base de asiento de fibra de carbono (con tubos de soporte)
532,41 € Carbon fibre seat plate

Especificar longitud



Standard: profundidad asiento -20mm

- XA260 Diseño angulado de la base del asiento
205,52 € (Optimiza la función y la posición sentado) (sólo con bases de asiento XR040 o XR050)
Drop seat design (only with either XR040 or 050)

Especificar caída del asiento



(Std = 20mm)

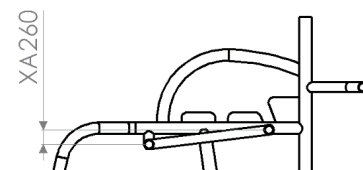

REPOSAPIÉS

Tipo de reposapiés

- | | | | | |
|--|--|-----------------------------------|--|--|
| <input checked="" type="checkbox"/> EXAXB080 | Reposapiés fijo
(soldados en chasis)
Fixed position footrest | <input type="checkbox"/> EXAXB145 | Reposapiés multiposición
173,45 € Multi position footrest tubes | |
|--|--|-----------------------------------|--|--|

Medidas reposapiés

- | | | | | | | | |
|--|----------------------|--------------|--|--|----------------------|---------------|--|
| <input type="checkbox"/> Altura delantera de reposapiés
Front footrest height | <input type="text"/> | (min = 35mm) | | <input type="checkbox"/> Ancho plataforma reposapiés
Footrest width | <input type="text"/> | (Std = 200mm) | |
| <input type="checkbox"/> Altura trasera de reposapiés
Rear footrest height | <input type="text"/> | (min = 35mm) | | <input type="checkbox"/> Longitud reposapiés
Footrest length | <input type="text"/> | (Std = 250mm) | |
| <input type="checkbox"/> Distancia de parte anterior reposapiés a parte trasera tubo horquilla
Footrest position (front of footplate to castor pot) | <input type="text"/> | | | | | | |

Plataforma reposapiés

- | | | | | |
|-----------------------------------|---|--------------------------------|---|--|
| <input type="checkbox"/> XB190 | Plataforma de carbono
346,17 € Carbon fibre footplate | <input type="checkbox"/> XB100 | Plataforma moldeada ABS
203,64 € ABS moulded foot tray | |
| <input type="checkbox"/> EXAXB140 | Kit espaciadores
39,37 € (Permite incrementar altura plataforma 25mm)
Spacer kit (Allows for 25mm increase in height) | | | <input type="text"/> Max = 380mm (Full)
Std = 330mm |

Opciones de plataforma

- | | | | |
|---|--|--|--|
| <input type="checkbox"/> XB240 | Bordes elevados de aluminio (coste por lado)
95,62 € Aluminium raised edges (Cost per Edge) | <input type="checkbox"/> XB250 | Bordes elevados de carbono (sólo a un lado)
295,66 € Carbon Fibre raised edge (1 side only) |
| <input type="checkbox"/> Delante
Front | <input type="checkbox"/> Detrás
Back | <input type="checkbox"/> Izquierda
Left | <input type="checkbox"/> Derecha
Right |
| Indicar altura | | Indicar altura | |
| <input type="text"/> | (Max = 60mm) | <input type="text"/> | (Max = 45mm) |

Ancho entre ruedas delanteras

- | | | |
|---|---|------------|
| <input checked="" type="checkbox"/> XY330 | Ancho entre ruedas delanteras
Castor pin width | |
| | <input type="text"/> | Máx. 320mm |
| <input type="checkbox"/> | Medidas optimizadas
Optimise measurements | |

CENTRO DE GRAVEDAD, DEFENSA Y ANTIVUELCO

Centro de gravedad y ángulo del camber

- | | | | |
|--|---|---|-----------------------------------|
| <input checked="" type="checkbox"/> EXAXY510 | Centro de gravedad fijo sport
Fixed centre of gravity | <input checked="" type="checkbox"/> XY390 | Ángulo del camber
Camber angle |
| | Especificar medida | | 18 20 |
| <input type="text"/> | mm | <input type="checkbox"/> | <input type="checkbox"/> |
| | (Nota: Distancia desde la parte anterior de los tubos del respaldo hasta el centro del eje) | | |

Defensa (elegir una opción)

- | | | | |
|-----------------------------------|---|-----------------------------------|--|
| <input type="checkbox"/> EXAXA110 | Defensa diseño redondo
Round design basketball wing | <input type="checkbox"/> EXAXA125 | Defensa con diseño de flecha
Arrow design basketball wing |
| | | | |
| <input type="checkbox"/> EXAXA120 | Defensa diseño redondo con bordes fijos
277,84 € Straight sided design basketball wing | <input type="checkbox"/> EXAXA129 | Defensa con diseño personalizado
277,84 € Individual design basketball wing |
| | | <input type="text"/> | |

Antivuelco

- | | | | |
|-----------------------------------|---|-----------------------------------|--|
| <input type="checkbox"/> EXAXJ040 | Antivuelco único sport soldado
Single fixed anti tip | <input type="checkbox"/> EXAXJ060 | Antivuelco doble sport soldado
392,74 € Double fixed anti tip |
|-----------------------------------|---|-----------------------------------|--|

PROTECTORES LATERALES

Protectores laterales

EXAXE230 Protectores aluminio soldado sport
590,57 € **Welded aluminium sport**

XE310 Upgrade protectores diseño alto
186,85 € **(Sólo con la opción ELAXE230)**
High design upgrade

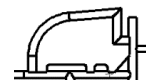

EXAXE250 Protectores CNC aluminio soldado sport con Fibra Carbono
927,94 € **Welded aluminium sport with Carbon Fibre**

Diseño del protector (selecciona uno)

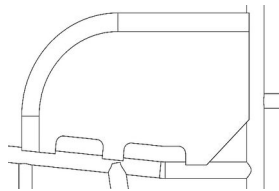

Diseño recto
Straight design

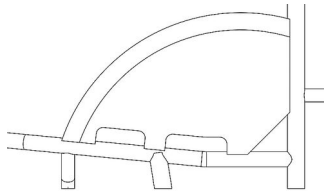

Diseño redondo
Round design

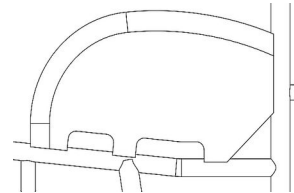

Sigue la rueda
Follow tyre

Medidas de los protectores (Personaliza o selecciona medidas optimizadas)

Longitud del protector
Sideguard length

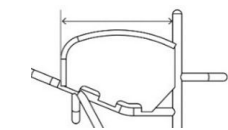

Altura trasera del protector
Sideguard height (back)

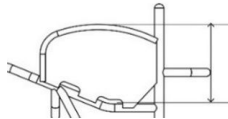

Altura delantera del protector (opcional)
Sideguard height (front)
(opcional para jugadores máx. altura)

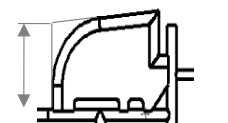

Sigue el diseño de la cubierta
Follow Tyre Design

Altura de 25 mm sobre la rueda
25mm above tyre

Altura personalizada sobre la rueda
Individual above tyre

Altura a nivel de la rueda
Level with tyre

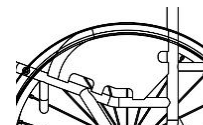
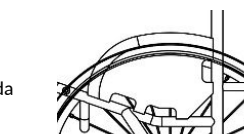

RESPALDO

Altura de respaldo

XY230 Respaldo con altura fija
Fixed backrest height



Especificar altura

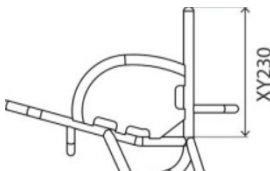

Opciones ergonómicas

XY360 Ángulo de respaldo
Backrest angle

-5 -3 0 +3 +5

Otros grados:
(Max -10/+10 Deg)

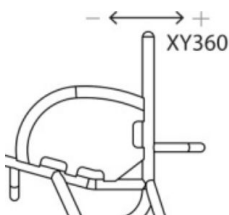

XG100 Respaldo ergonómico
125,82 € **Ergonomic backrest**

Altura vertical



Inclinación posterior



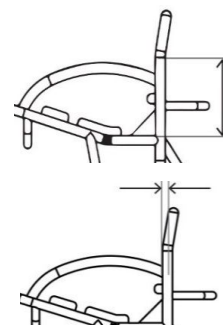

XG110 Respaldo Taper In (Estrechamiento)
125,82 € (por encima de los protectores laterales)
Inward taper
(inside of backrest posts)

Anchura:



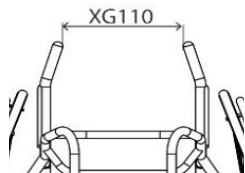

XG120 Respaldo Taper Out (Ensanchamiento)
125,82 € (por encima de los protectores laterales)
Outward flare
(inside of backrest posts)

Anchura:



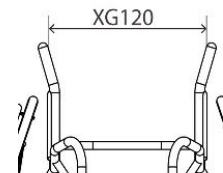

RUEDAS DELANTERAS Y TRASERAS

Ruedas delanteras y horquillas

- | | |
|---|--|
| <input type="checkbox"/> XC160 Ruedas delanteras 61mm Sport (color negro)
Sport 61mm castor (Black) | <input type="checkbox"/> XC181 Ruedas delanteras con rodamientos Bones Reds
(incluye rodamientos de antivuelcos)
Bones Reds bearings (All castor bearings) |
| <input type="checkbox"/> XC200 Horquillas micro sport
Sport micro fork | <input type="checkbox"/> XC182 Ruedas delanteras con rodamientos Bones Swiss Cerámica
325,70 € (incluye rodamientos de antivuelcos)
Bones Swiss Ceramic bearings (All castor bearings) |

Ruedas traseras

- | | | | |
|------------------------------------|------------------------------------|------------------------------------|-------------------------------------|
| <input type="checkbox"/> XY420 24" | <input type="checkbox"/> XY430 25" | <input type="checkbox"/> XY440 26" | <input type="checkbox"/> XY450 700C |
|------------------------------------|------------------------------------|------------------------------------|-------------------------------------|

Espacio rueda chasis

<input type="checkbox"/> XY460 Espacio de la rueda al chasis Rear wheel gap	<input type="checkbox"/> XY470 De interior a interior de rueda Inside to inside of wheel
<p>15 <input type="checkbox"/> 20 <input type="checkbox"/> 25 <input type="checkbox"/> 30 <input type="checkbox"/></p> <p>Individual <input type="text"/></p>	<p>NOTA: necesario para asiento en V y Taper (pág 3)</p>

Tipos de ruedas

- | | |
|---|---|
| <input type="checkbox"/> XK080 Rueda Spinerger SLX Sport 24 radios
1.097,49 € Spinerger SLX 24 spoke | <input type="checkbox"/> XK330 Ruedas Spinerger SLX R10 heavy duty 24 radios
2.027,70 € (sólo camber de 18 grados) (seleccionar color abajo)
Spinerger SLX R10 heavy duty 24 spoke (18 deg camber angle only) |
| <input type="checkbox"/> XK101 Ruedas Spinerger XSLX 24 radios (incluyen tapas protectoras)
1.155,70 € (seleccionar color abajo)
Spinerger XSLX 24 spoke + Caps | <input type="checkbox"/> XK521 Upgrade rodamientos Spinerger Cerámica
325,68 € Spinerger Ceramic bearing upgrade |

Colores Spinerger (Carrete gris con radios negros, carrete negro con radios de color de serie)

- | | | | |
|---|--|---|---|
| <input type="checkbox"/> Radios negros
Black spokes | <input type="checkbox"/> Radios blancos
White spokes | <input type="checkbox"/> Radios amarillos
Yellow spokes | <input type="checkbox"/> XK180 Color personalizado para ruedas Spinerger:
256,74 € (Especificar color)
Individual spoke design (Specify colour) |
| <input type="checkbox"/> Radios rojos
Red spokes | <input type="checkbox"/> Radios azules
Blue spokes | <input type="checkbox"/> Radios rosas
Pink spokes | <input type="checkbox"/> Interiores:
Inside: <input type="text"/>
<input type="checkbox"/> Exteriores:
Outside: <input type="text"/> |
| <input type="checkbox"/> Radios morados
Purple spokes | <input type="checkbox"/> Radios naranjas
Orange spokes | <input type="checkbox"/> Radios verdes
Green spokes | |

Opción de color anodizado

- | | | | |
|---|---|---|--|
| <input type="checkbox"/> XK190 Carrete negro (std)
134,54 € Black hub (std) | <input type="checkbox"/> XK200 Carrete gris plata
134,54 € Silver hub | <input type="checkbox"/> XK201 Carrete y llanta rojo
206,21 € Red hub/rims | <input type="checkbox"/> XK205 Carrete y llanta color personalizado. Color:
269,93 € individual hub/rims |
| <input type="checkbox"/> XK202 Carrete y llanta morado
206,21 € Purple hub/rims | <input type="checkbox"/> XK203 Carrete y llanta azul
206,21 € Blue hub/rims | <input type="checkbox"/> XK204 Carrete y llanta dorado
269,93 € Gold hub/rims | <input type="text"/> |

Sin ruedas

- | | | |
|---|----------------------|----------------------|
| <input type="checkbox"/> XK040 Sin ruedas
Supply without Wheels | <input type="text"/> | <input type="text"/> |
|---|----------------------|----------------------|

Posición del aro

- | | |
|--|--|
| <input type="checkbox"/> XY480 Montaje estrecho (15 mm)
Narrow set handrim | <input type="checkbox"/> XY485 Montaje ancho (25 mm)
Wide set handrim |
| <input type="checkbox"/> XL090 Cortar patillas del aro
159,99 € (Recomendado en espacios rueda-chassis reducidos)
Remove excess mounting tabs (recommended for small wheel gaps) | <input type="checkbox"/> XL080 Aro súper estrecho sin patillas
320,02 € (sólo con aros de titanio con 6 uniones)
(incluye patillas cortadas)
Super narrow set handrim (only with XL040 and includes XL090) |

Aros

- | | |
|---|--|
| <input type="checkbox"/> XL010 Aros de aluminio anodizado con 6 uniones
Aluminium hard anodised 6 tab | <input type="checkbox"/> XL040 Aros de titanio con 6 uniones (No con 700C)
378,92 € Titanium 6 tab (Not with 700C) |
| <input type="checkbox"/> XL070 Aros aluminio anodizado con 12 uniones (No disponible con 24")
159,99 € Aluminium hard anodised 12 tab (24" not available) | <input type="checkbox"/> XL050 Aros de acero inoxidable con 6 uniones
208,76 € Stainless steel 6 tab |

Cubiertas

- | | | | |
|--|---|--|---|
| <input type="checkbox"/> XM070 Cubierta Kenda Kaliente
Kenda Kaliente | <input type="checkbox"/> Rojo
Red | <input type="checkbox"/> Azul
Blue | <input type="checkbox"/> XM095 Cubierta Kenda Wide (Sólo en gris)
78 € Kenda Wide |
| <input type="checkbox"/> XM150 Cubierta IRC Exeracer Pro
121,50 € IRC Exeracer Pro | (Sólo en color rojo)
(Red Only) | | |
| <input type="checkbox"/> XM080 Cubierta Tufo MS3
121,50 € Tufo MS3 tubeless | (Sólo en color azul)
(Blue only) | | |

Ruedas de repuesto

- | | |
|---|---|
| <input type="checkbox"/> EXAXK500 Rueda Spinerger de repuesto (unidad) (Mismo modelo. Incluye eje)
1.297,52 € Spare wheel Spinerger (Built up + axle pin) | <input type="checkbox"/> XK523 Incremento rueda repuesto - carrete y llanta en color personalizado
176,80 € Spare wheel upcharge - Individual Hubs/Rims |
| <input type="checkbox"/> XK520 Incremento rueda repuesto - aros de titanio
187,20 € Spare wheel upcharge - Titanium Rims | <input type="checkbox"/> XK524 Incremento rueda repuesto- radios color personalizado
130 € Spare wheel upcharge - Individual Spoke Colour |
| <input type="checkbox"/> XK522 Incremento rueda repuesto - aros sin patillas
78 € Spare wheel upcharge - Remove Excess Tabs | |

Válvulas

- | | |
|---|--|
| <input type="checkbox"/> XY500 Válvula Schraeder
Schraeder inner tube valve | <input type="checkbox"/> XY490 Válvula Presta (Std)
Presta inner tube valve (Standard if no option selected) |
|---|--|

COLORES ARMazón

Armazón y componentes

- | | | | | | | | | | | | | | | | | | | | | | | | | | | | | | | | | | | | | | | | | | | | | | | | | | |
|---|--|--|--|--|---|---|---|--|--|---|--|--|--|--|---|---|---|---|---|--|--|---|--|--|--|--|--|--|--|--|--|--|--|---|--|--|---|--|--|---|--|--|--|--|--|---|--|--|--|
| <input type="checkbox"/> XN010 Armazón pintado | <input type="checkbox"/> XN150 Acabado pintado de los componentes
<i>(reposapiés, tubo del eje y protectores laterales)</i>
<i>(si no se especifica, mismo color que armazón)</i>
Powder coated components (Frame colour if not specified) | | | | | | | | | | | | | | | | | | | | | | | | | | | | | | | | | | | | | | | | | | | | | | | | |
| Powder coated frame | | | | | | | | | | | | | | | | | | | | | | | | | | | | | | | | | | | | | | | | | | | | | | | | | |
| <table border="0"> <tr> <td>Armazón Brillante Gloss</td> <td>Armazón Mate Matt</td> <td>Armazón Especial Special</td> </tr> <tr> <td><input type="checkbox"/> Negro brillante 103</td> <td><input type="checkbox"/> Negro mate 105</td> <td><input type="checkbox"/> Cromado espejo 300</td> </tr> <tr> <td><input type="checkbox"/> Blanco brillante 100</td> <td><input type="checkbox"/> Blanco mate 101</td> <td><input type="checkbox"/> Gris plata c/ purpura 170</td> </tr> <tr> <td><input type="checkbox"/> Gris brillante 132</td> <td><input type="checkbox"/> Gris mate 131</td> <td><input type="checkbox"/> Negro mate metalizado 104</td> </tr> <tr> <td><input type="checkbox"/> Crema brillante 135</td> <td><input type="checkbox"/> Gris claro mate 133</td> <td><input type="checkbox"/> Gris mate metalizado 130</td> </tr> <tr> <td><input type="checkbox"/> Rojo brillante 108</td> <td><input type="checkbox"/> Azul marino mate 152</td> <td><input type="checkbox"/> Negro jaspeado 201</td> </tr> <tr> <td><input type="checkbox"/> Amarillo brillante 120</td> <td></td> <td><input type="checkbox"/> Gris jaspeado 202</td> </tr> <tr> <td><input type="checkbox"/> Verde bosque brillante 143</td> <td></td> <td><input type="checkbox"/> Blanco jaspeado 200</td> </tr> <tr> <td><input type="checkbox"/> Verde brillante 107</td> <td></td> <td></td> </tr> <tr> <td><input type="checkbox"/> Azul oscuro brillante 151</td> <td></td> <td></td> </tr> <tr> <td><input type="checkbox"/> Azul real brillante 154</td> <td></td> <td></td> </tr> <tr> <td><input type="checkbox"/> Azulón brillante 174</td> <td></td> <td></td> </tr> <tr> <td><input type="checkbox"/> Turquesa brillante 141</td> <td></td> <td></td> </tr> <tr> <td><input type="checkbox"/> Rosa brillante 188</td> <td></td> <td></td> </tr> <tr> <td><input type="checkbox"/> Naranja brillante 180</td> <td></td> <td></td> </tr> <tr> <td><input type="checkbox"/> Morado brillante 157</td> <td></td> <td></td> </tr> </table> | Armazón Brillante Gloss | Armazón Mate Matt | Armazón Especial Special | <input type="checkbox"/> Negro brillante 103 | <input type="checkbox"/> Negro mate 105 | <input type="checkbox"/> Cromado espejo 300 | <input type="checkbox"/> Blanco brillante 100 | <input type="checkbox"/> Blanco mate 101 | <input type="checkbox"/> Gris plata c/ purpura 170 | <input type="checkbox"/> Gris brillante 132 | <input type="checkbox"/> Gris mate 131 | <input type="checkbox"/> Negro mate metalizado 104 | <input type="checkbox"/> Crema brillante 135 | <input type="checkbox"/> Gris claro mate 133 | <input type="checkbox"/> Gris mate metalizado 130 | <input type="checkbox"/> Rojo brillante 108 | <input type="checkbox"/> Azul marino mate 152 | <input type="checkbox"/> Negro jaspeado 201 | <input type="checkbox"/> Amarillo brillante 120 | | <input type="checkbox"/> Gris jaspeado 202 | <input type="checkbox"/> Verde bosque brillante 143 | | <input type="checkbox"/> Blanco jaspeado 200 | <input type="checkbox"/> Verde brillante 107 | | | <input type="checkbox"/> Azul oscuro brillante 151 | | | <input type="checkbox"/> Azul real brillante 154 | | | <input type="checkbox"/> Azulón brillante 174 | | | <input type="checkbox"/> Turquesa brillante 141 | | | <input type="checkbox"/> Rosa brillante 188 | | | <input type="checkbox"/> Naranja brillante 180 | | | <input type="checkbox"/> Morado brillante 157 | | | <input type="checkbox"/> XN200 Color personalizado (Indicar color/RAL)
229,37 € Individual paint colour (State Colour/RAL code)

<input type="text"/>
Armazón <input type="checkbox"/> Componentes <input type="checkbox"/>
NOTA: (ver guía de colores RGK) |
| Armazón Brillante Gloss | Armazón Mate Matt | Armazón Especial Special | | | | | | | | | | | | | | | | | | | | | | | | | | | | | | | | | | | | | | | | | | | | | | | |
| <input type="checkbox"/> Negro brillante 103 | <input type="checkbox"/> Negro mate 105 | <input type="checkbox"/> Cromado espejo 300 | | | | | | | | | | | | | | | | | | | | | | | | | | | | | | | | | | | | | | | | | | | | | | | |
| <input type="checkbox"/> Blanco brillante 100 | <input type="checkbox"/> Blanco mate 101 | <input type="checkbox"/> Gris plata c/ purpura 170 | | | | | | | | | | | | | | | | | | | | | | | | | | | | | | | | | | | | | | | | | | | | | | | |
| <input type="checkbox"/> Gris brillante 132 | <input type="checkbox"/> Gris mate 131 | <input type="checkbox"/> Negro mate metalizado 104 | | | | | | | | | | | | | | | | | | | | | | | | | | | | | | | | | | | | | | | | | | | | | | | |
| <input type="checkbox"/> Crema brillante 135 | <input type="checkbox"/> Gris claro mate 133 | <input type="checkbox"/> Gris mate metalizado 130 | | | | | | | | | | | | | | | | | | | | | | | | | | | | | | | | | | | | | | | | | | | | | | | |
| <input type="checkbox"/> Rojo brillante 108 | <input type="checkbox"/> Azul marino mate 152 | <input type="checkbox"/> Negro jaspeado 201 | | | | | | | | | | | | | | | | | | | | | | | | | | | | | | | | | | | | | | | | | | | | | | | |
| <input type="checkbox"/> Amarillo brillante 120 | | <input type="checkbox"/> Gris jaspeado 202 | | | | | | | | | | | | | | | | | | | | | | | | | | | | | | | | | | | | | | | | | | | | | | | |
| <input type="checkbox"/> Verde bosque brillante 143 | | <input type="checkbox"/> Blanco jaspeado 200 | | | | | | | | | | | | | | | | | | | | | | | | | | | | | | | | | | | | | | | | | | | | | | | |
| <input type="checkbox"/> Verde brillante 107 | | | | | | | | | | | | | | | | | | | | | | | | | | | | | | | | | | | | | | | | | | | | | | | | | |
| <input type="checkbox"/> Azul oscuro brillante 151 | | | | | | | | | | | | | | | | | | | | | | | | | | | | | | | | | | | | | | | | | | | | | | | | | |
| <input type="checkbox"/> Azul real brillante 154 | | | | | | | | | | | | | | | | | | | | | | | | | | | | | | | | | | | | | | | | | | | | | | | | | |
| <input type="checkbox"/> Azulón brillante 174 | | | | | | | | | | | | | | | | | | | | | | | | | | | | | | | | | | | | | | | | | | | | | | | | | |
| <input type="checkbox"/> Turquesa brillante 141 | | | | | | | | | | | | | | | | | | | | | | | | | | | | | | | | | | | | | | | | | | | | | | | | | |
| <input type="checkbox"/> Rosa brillante 188 | | | | | | | | | | | | | | | | | | | | | | | | | | | | | | | | | | | | | | | | | | | | | | | | | |
| <input type="checkbox"/> Naranja brillante 180 | | | | | | | | | | | | | | | | | | | | | | | | | | | | | | | | | | | | | | | | | | | | | | | | | |
| <input type="checkbox"/> Morado brillante 157 | | | | | | | | | | | | | | | | | | | | | | | | | | | | | | | | | | | | | | | | | | | | | | | | | |
| <input type="checkbox"/> EXAXN030 Acabado armazón Aluminio Mate
328,02 €
<i>(Resto de componentes en negro a menos que se seleccione XN160)</i>
Brushed frame | <input type="checkbox"/> XN160 Acabado componentes Mate
128,72 €
<i>(no es necesario con reposapiés y COG fijo)</i>
Brushed components | | | | | | | | | | | | | | | | | | | | | | | | | | | | | | | | | | | | | | | | | | | | | | | | |
| <input type="checkbox"/> EXAXN050 Acabado armazón Aluminio Brillo
1.043,69 €
<i>(Resto de componentes en negro a menos que se seleccione XN160)</i>
Polished frame | <input type="checkbox"/> XN170 Acabado componentes Brillo
256,73 €
<i>(no es necesario con reposapiés y COG fijo)</i>
Polished components | | | | | | | | | | | | | | | | | | | | | | | | | | | | | | | | | | | | | | | | | | | | | | | | |

Color anodizado en horquilla y detalles

Nota: Incluye: horquillas, detalles armazón frontal y el logo de la pegatina del chasis. El logo del cojín, de la cincha de dedos y de los protectores de chasis son en blanco.

- | | | |
|---|--|---|
| <input type="checkbox"/> Detalles en negro
Black accent | <input type="checkbox"/> Detalles en plata
Silver accent | <input type="checkbox"/> XN250 Detalles en color personalizado
205,83 € Individual accent |
| <input type="checkbox"/> Detalles en rojo
Red accent | <input type="checkbox"/> Detalles en azul
Blue accent | Especificar color: <input type="text"/> |
| <input type="checkbox"/> Detalles en morado
Purple accent | <input type="checkbox"/> Detalles en carbono <i>(detalles de armazón frontal solo, resto en negro)</i>
Carbon accent (caps only, black for others) | |

TAPICERÍA

Tapicería de asiento

- | | |
|---|--|
| <input type="checkbox"/> EXAXP040 Tapicería de asiento ajustable en tensión con cinchas
Seat sling strap adjustable | <input type="checkbox"/> Sin tapicería de asiento
No seat sling (Seat Plate) |
|---|--|

Tapicería de respaldo

- | | |
|--|--|
| <input checked="" type="checkbox"/> EXAXP055 Tapicería de respaldo AirTech Sport
<i>(Transpirable y ajustable en tensión con cinchas)</i>
Airtech sport backrest strap adjustable (with Ti buckles) | <input type="checkbox"/> XP070 Incremento tapicería con esquinas de cuero
176,55 € <i>(no posible con empuñaduras plegables XG080)</i>
<i>(color negro)</i>
Backrest upgrade to leather corners (Black) |
|--|--|

Opciones de colores en costuras

- | | | | |
|---|---|--|--|
| <input type="checkbox"/> Plata
Silver | <input type="checkbox"/> Negro
Black | <input type="checkbox"/> Azul
Blue | <input type="checkbox"/> Color personalizado:
Individual: <input type="text"/> |
| <input type="checkbox"/> Rojo
Red | <input type="checkbox"/> Naranja
Orange | <input type="checkbox"/> Morado
Purple | |

Color logo RGK

- | | | | |
|---|---|--|--|
| <input type="checkbox"/> Blanco (Std)
White (Std) | <input type="checkbox"/> Verde
Green | <input type="checkbox"/> Azul
Blue | <input type="checkbox"/> Color personalizado:
Individual: <input type="text"/> |
| <input type="checkbox"/> Rojo
Red | <input type="checkbox"/> Naranja
Orange | <input type="checkbox"/> Morado
Purple | |

Color logo Elite X

- | | | | |
|---|---|--|--|
| <input type="checkbox"/> Blanco (Std)
White (Std) | <input type="checkbox"/> Verde
Green | <input type="checkbox"/> Azul
Blue | <input type="checkbox"/> Color personalizado:
Individual: <input type="text"/> |
| <input type="checkbox"/> Rojo
Red | <input type="checkbox"/> Naranja
Orange | <input type="checkbox"/> Morado
Purple | |

- | | |
|---|--|
| <input type="checkbox"/> XP170 Tapicería con dibujo personalizado
215,26 € Individual backrest embroidery | COMPLETAR PÁGINA 9
ADD DETAILS ON PAGE 9 |
|---|--|

COJINES

Opciones de espuma

- XP080 Cojín espuma RGK (seleccionar funda abajo)
131,64 € **Cushion foam (select density and size below)**
- Elegir densidad y altura del cojín**
- Cojín densidad blanda (CMS040) **Soft (CMS040)** Cojín densidad media (CMS050) **Medium (CMS050)**
- Altura cojín 50mm (50mm) Altura cojín 75mm (75mm) Altura cojín 100mm (100mm) Otra (other)
- XP340 Incremento cojín plastazote sport (Indicar altura máxima permitida)
122,91 € **Hard Plastazote cushion upgrade (Indicate max height)**
- 580mm 580mm 630mm 630mm

Opciones funda cojín

- XP085 Funda de cojín de Nylon (Negra)
Nylon cushion cover (Black)
- XP090 Incremento funda de cojín Air Lite (transpirable) (Color negro)
101,83 € **Air Lite cushion cover (Black)**
- XP380 Incremento funda Neopreno (Color negro)
140,36 € **Neoprene cushion cover (Black)**

CINCHAS

Cinchas con velcro

- XS050 Cincha ajustable con velcro PRO 100 mm Sport
188,38 € **100mm Pro adjustable velcro strap**
- XS055 Cincha ajustable con velcro PRO 50 mm Sport
188,38 € **50mm Pro adjustable velcro strap**
- XS057 Cincha rodilla Pro 50 mm
188,38 € **(medida de tubo a tubo) 50mm Pro adjustable velcro Knee strap (measurement from tube to tube over knees)**

Posición de los velcros

- Posición Cincha 1
- Indicar longitud de la cincha

Distancia desde el tubo de respaldo
- Posición Cincha 2
- Indicar longitud de la cincha

Distancia desde el tubo de respaldo

Cinchas de click

- XS020 Cincha click basic sport (cincha 11" x 2")
97,85 € **Sport ratchet strap (Click strap) (11" x 2" pad)**
- XS021 Cincha carraca (Single)
97,85 € **Sport ratchet strap (Single)**
- XS025 Cincha click Pelvi Loc 2DA sport (Para muslos y rodillas)
334,56 € **Pelvi Loc 2DA ratchet strap (For thighs and knees)**
- Seleccionar tamaño:
- Mediana (12") Grande (14")
Medium (12") Large (14")
- XS030 Cincha click Pelvi Loc 3DA sport (Para las caderas)
357,82 € **Pelvi Loc 3DA ratchet strap (For hips)**
- Seleccionar tamaño:
- S (8") M (12") L (14") XL (17")
- XS035 Cincha M2 (carraca) (Para muslos y rodillas)
167,07 € **M2 ratchet strap (For thighs and knees)**
- Seleccionar tamaño:
- 8" 10" 12"
- XS036 Cincha M2 carraca (Single) (para pies)
167,07 € **M2 ratchet strap (Single) (For Feet)**
- Seleccionar tamaño:
- 8" 10" 12"

Posición del click

- Posición Cincha 1
- Distancia desde el tubo de respaldo

Distancia desde el tubo de respaldo
- XS040 Puntos de montaje fijos para cinchas (uno por cincha)
134,54 € **Fixed mounting points (one set per click strap)**
- x1 x2 x3

OPCIONES DE ARMAZON

- XR060 Anclajes para cincha pantorrillera integrados en el chasis (Para colocar la cincha pantorrillera en el armazón frontal)
159,99 € **Calf strap mounting loops**
- XR065 Anclajes para cinchas integrados
159,99 € **Strap location loops**

ACCESORIOS

- XR030 Bolsa porta-ruedas (capacidad para 3 ruedas) (Negra)
195 € **Triple wheel bag (Black)**
- XP130 Protector chasis con velcro sport
142,55 € **Frame protectors full length**
- XA150 Protección plástico para defensa
101,83 € **Plastic tube fitted to offensive wing**
- XS070 Cincha piés
Foot strap (select if required)
- XS060 Cinta pantorrillera
Calf strap (select if required)
- XP400 Protector barra rigidizadora
Back bar protector
- XR090 Kit de herramientas
Tool kit

NOTAS ADICIONALES

TAPICERÍA CON DIBUJO PERSONALIZADO (XP170)

ADJUNTAR IMAGEN JPG DEL DISEÑO E INDICAR POSICION ABAJO



BARRA RIGIDIZADORA RESPALDO

NOTAS ADICIONALES SOBRE LA SILLA:

**BUILT-4-ME
SOLICITUD DE ESPECIFICACIONES ESPECIALES ***

(por favor detalla abajo en qué consiste la especificación especial y la(s) página(s) a las que aplica)

**SOLICITUD DE ESPECIFICACIONES ESPECIALES
APROBADA** (Uso interno RGK)

Firma RGK

* Estas solicitudes especiales requieren un estudio de viabilidad que puede aumentar el precio y el plazo de entrega del pedido. Toda solicitud de dimensiones, opciones o armazón que no figure en la hoja de pedido se considerará una solicitud especial (Built-4-Me).