

**VEYPR SUB4**

OF\_Veypr Sub4\_FR\_Rev1

**Coordonnées Clients**

Magasin :	<input type="text"/>
Adresse :	<input type="text"/>
Adresse:	<input type="text"/>
	<input type="text"/>
Code Postal:	<input type="text"/>
Ville:	<input type="text"/>
Téléphone:	<input type="text"/>
Email:	<input type="text"/>

Adresse de livraison si différente de l'adresse ci-contre

Adresse:	<input type="text"/>
	<input type="text"/>
	<input type="text"/>
	<input type="text"/>
Date commande:	<input type="text"/>
N° Commande:	<input type="text"/>
Quantité:	<input type="text"/>

Pendant la fabrication, certaines combinaisons d'options sélectionnées sur la fiche de mesure peuvent NE PAS être possibles.

**NOTE :** La fiche de mesure **doit être complétée via un ordinateur/tablette** (cases à cocher, zone de texte) et **non manuscrite**
 Commande

 Devis

Adresse mail service clientèle Sunrise Medical

[commandes@sunrisemedical.fr](mailto:commandes@sunrisemedical.fr)
**Code LPPR : 9166630**
**Poids Utilisateur : 110 kg**
**Prix Public HT : 14,832.23 €**
**Prix Public TTC : 15,648.00 €**
**Informations complémentaires**

Informations complémentaires : modèle fauteuil actuel, poids Utilisateur, taille Utilisateur ...

Guide:  Modèle  Requis  Optionnel  Information critique  Information requise

MODELE	Prix € HT	Prix € TTC	Code LPPR	LPPR €
<input checked="" type="checkbox"/> SBCXZ010 VEYPR SUB4	14,832.23	15,648.00	9166630	558.99

XA070 Châssis ouvert  
Open design



Poids max. Utilisateur 110 kg

Oui, je n'exède pas le poids Utilisateur autorisé

REMARQUE : TOUS LES FAUTEUILS ROULANTS RKG SONT FABRIQUÉS SUR MESURE AVEC UNE TOLÉRANCE DE FABRICATION DE +/- 5 MM.

### DESSIN TECHNIQUE

XW009 DEVIS (FDM complète, coloris inclus) - SANS dessin  
Quote only (no CAD for approval)

XW012 DEVIS (FDM complète, coloris inclus) - AVEC dessin  
HT 309.00 € (valable pour 2 dessins max)  
TTC 326.00 € Quote / CAD drawing for approval

XW010 COMMANDE + dessin pour approbation  
HT 117.00 € (valable pour 2 dessins max.)  
TTC 123.44 € Order CAD drawing for approval



NOTE : au-delà de 2 dessins modifiés chaque dessin supplémentaire sera facturé à hauteur de 59 € HT  
NOTE : la signature du dessin vaut pour acceptation du tarif public en vigueur à date de signature



MODIFICATIONS DESSIN : toute demande de modification doit comporter le dessin ainsi qu'un email explicatif listant les changements souhaités

### DIMENSIONS

XY010 Largeur d'assise (Intérieur protège-vêtements)  
Seat width (Inside of sideguards)

  mm (Max - 440mm)  
(Min - 250mm)

XY020 Profondeur d'assise  
Seat length

  mm (Max - 440mm)  
(Min - 250mm)

XY030 Profondeur additionnelle sans toile (Fournir un support additionnel pour les jambes et facilite les transferts)  
Extra seat length (Provides additional leg support & hand grip)

  mm (Max - 440mm profondeur d'assise totc)

XY050 Hauteur d'assise avant  
Front frame height

  mm (Max - 520mm)  
(Min - 380mm)

XY060 Hauteur d'assise arrière  
Rear frame height

  mm (Max - 500mm)  
(Min - 380mm)

XY070 Longueur totale du châssis  
Frame length

  mm (Min = XY020 + XY030 + 140mm)  
(Max - 625mm)

XY072 Position roue avant  
Caster position

  mm

OU Mesure Optimisée

XA020 Longueur assise ergonomique  
Ergonomic seat

HT 100.00 €  
TTC 105.50 € Préciser longueur souhaitée

  mm

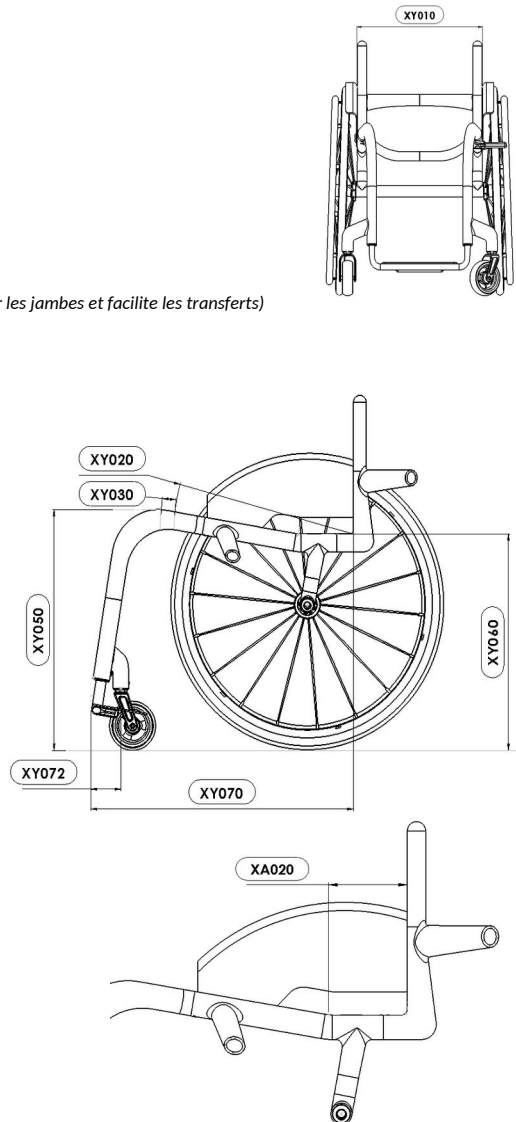

## CADRE AVANT ET REPOSE-PIEDS

### Options Cadre Avant

- XY080 Largeur tubes d'assise avant rétrécis  
Seat taper design

- XY091 Largeur repose-pieds  
Parallel taper design

**i** Préciser largeur  
[ ] mm

(Même combiné avec XY091, la cote se prend entre les tubes du rétrécissement supérieur)

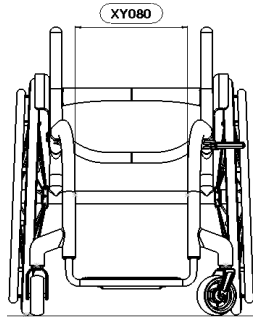

**i** Préciser largeur  
[ ] mm

(Quand combinée avec châssis avant rétréci XY080, la dimension doit être plus petite de 20 mm)

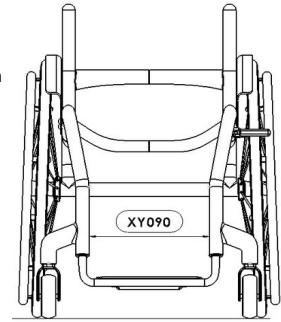

### Design Repose-pieds

- XY100 Design arrondi  
Round design

Roue avant	Hauteur max.
4"	130

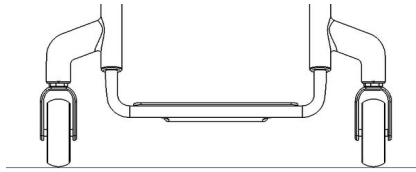

### Mesures personnalisées du repose-pieds

- XY115 Hauteur AVANT repose-pieds  
Front footrest height

**!** [ ] mm

- XY120 Hauteur ARRIERE repose-pieds  
Rear footrest height

**i** [ ] mm Std = 20 plus bas que hauteur avant

- XY125 Profondeur repose-pieds  
Footrest length

**i** [ ] mm Profondeur max. 120mm (poids certifié)

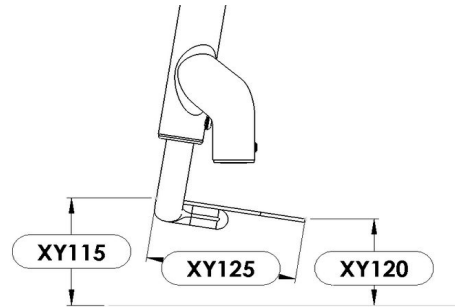

### Style Repose-Pieds

- SBCXB400 Repose-pieds carbone avec plaque carbone (Hauteur réglable +/-10mm)  
Carbon Fibre Footrest with Carbon Plate (Height adjustable +/-10mm)

## ROUES AVANT, FOURCHES & FREINS

### Roues directrices

- XC135 Roues jante aluminium 4"x1.25"  
Aluminium centre 4"x1.25"

Choix coloris ci-dessous:



- |  |   |
|--|---|
| <input type="checkbox"/> Moyeu argent & pneu noir (Std)<br>Silver hub & black tyre (Std) | <input type="checkbox"/> Moyeu vert & pneu noir<br>Green hub & black tyre |
| <input type="checkbox"/> Moyeu noir & pneu noir<br>Black hub & black tyre                | <input type="checkbox"/> Moyeu rouge & pneu noir<br>Red hub & black tyre  |
| <input type="checkbox"/> Moyeu violet & pneu noir<br>Purple hub & black tyre             | <input type="checkbox"/> Moyeu bleu & pneu noir<br>Blue hub & black tyre  |

- SBCXC155 Roue 4"x1.4", jante fibre de carbone forgée (option non certifiée Sub4)  
Forged carbon centre 4"x1.4"

- XC140 Roues jante aluminium 5"x1.4" (option non certifiée Sub4)  
HT 157.00 € (Moyeu argent et pneu noir)  
TTC 165.64 € Aluminium centre 5"x1.4" (Non certified Sub4 option)

- XC145 Roues jante aluminium 6"x1.4" (option non certifiée Sub4)  
HT 157.00 € (Moyeu argent et pneu noir)  
TTC 165.64 € Aluminium centre 6"x1.4" (Non certified Sub4 option)

### Fourches

- XC190 Fourche Performance (std si aucune sélection)  
Performance castor fork (Std)  
Choisir coloris ci-dessous :

- XC192 Fourche alu, High Trail  
High trail castor fork, Anti-Flutter castor fork  
Choisir coloris ci-dessous :

- |  |   |   |
|--|---|---|
| <input type="checkbox"/> Noir<br>Black | <input type="checkbox"/> Rouge<br>Red     | <input type="checkbox"/> Argent<br>Silver |
| <input type="checkbox"/> Bleu<br>Blue  | <input type="checkbox"/> Violet<br>Purple |   |

### Largeur entre roues avant

- XY330 Largeur entre roues avant  
Castor pin width  
Mesures optimisées  
Optimise measurements

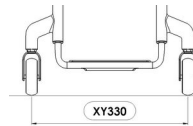

### Freins

- SBCXD036 Freins à ciseaux compacts avec fixation légère  
Compact scissor with lightweight fixing

- XD010 Sans freins  
Omit wheel locks

## PROTEGE-VETEMENTS

### PROTEGE-VETEMENTS SANS GARDE-BOUE

- XE055 Protège-vêtements carbone fixes, vissés  
Screw on lightweight carbon fibre

### Dimensions des protège-vêtements

- Personnalisée au-dessus du pneu  
(max. 25mm)

Individual above tyre  
(Follow tyre - max. 25mm)



mm

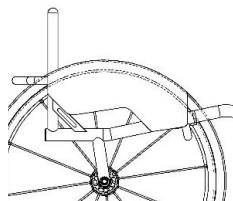

- Au niveau du pneu  
Level with tyre (Follow tyre)

### PROTEGE-VETEMENTS AVEC GARDE-BOUE

- XE065 Protège-vêtements carbone fixes, vissés avec garde-boue  
Screw on lightweight carbon fibre w/fender

### Dimensions des protège-vêtements

- 10mm au-dessus du pneu  
(10mm above tyre)

- Personnalisé au-dessus du pneu  
(Minimum = 10mm)

Individual above tyre



mm

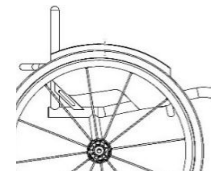

- Centre du pneu  
Centre of tyre

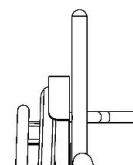

**DOSSIER**

## Hauteur de dossier fixe

XY230 Hauteur de dossier  
Backrest height  
Préciser hauteur (400mm max)

  mm

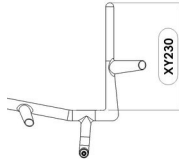

XG010 Dossier fixe (non-rabattable)  
Fixed Backrest (non-folding)

## Options ergonomiques - Inclinaison

XY360 Angle dossier  
Backrest angle

  -5  -3  0  +3  +5

Individual  Deg  
(Max -10/+20 Deg)

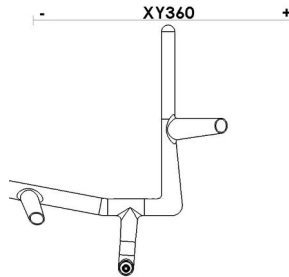

XG100 Dossier ergonomique:  
HT 100.00 € Ergonomic backrest  
TTC 105.50 € Hauteur de la partie verticale

  mm  
Vertical height

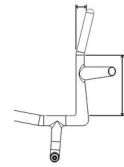

XG110 Dossier rétréci  
HT 100.00 € (intérieur tube de dossier)  
TTC 105.50 € Inward taper

Spécifier largeur ou par côté:  
  mm

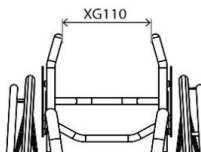

XG120 Dossier évasé  
HT 100.00 € (intérieur tube de dossier)  
TTC 105.50 € Outward flare

Spécifier largeur ou par côté:  
  mm

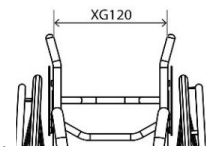
**BARRE DE CARROSSAGE**

## Carrossage

XY390 Angle carrossage (en degré)  
Camber angle

  1  2  3

## Centre de Gravité

SBCXH100 Support d'axe fixe (25-125 mm)  
Single post fixed centre of gravity  
(25-125mm)

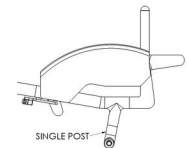

Préciser longueur  
 mm  
Specify length

**POIGNEES DE POUSSEE**

  XG080 Poignées de poussée escamotables (option non certifiée Sub4)  
HT 293.00 € Flip down push handles (Non Certified Sub4 option)  
TTC 309.12 €

**ROULETTES ANTI-BASCULE**

  XJ100 Anti-bascule SPORT - montage central (option non certifiée Sub4)  
HT 538.00 € Single post anti-tip (Non Certified Sub4 option)  
TTC 567.59 €

**FINITION DE CHASSIS**

## CHASSIS ET REPOSE-PIEDS

SBCXN300 Fibre de carbone - finition mat  
Carbon Fibre Matte finish

SBCXN305 Fibre de carbone - finition gloss  
Carbon Fibre Gloss finish

## Couleurs de contraste

**Note : Couleurs de contraste incluant uniquement les décalcomanies**

- |   |  |   |   |  |   |
|---|--|---|---|--|---|
|  | <input type="checkbox"/> Noir<br>Black | <input type="checkbox"/> Blanc<br>White | <input type="checkbox"/> Violet<br>Purple | <input type="checkbox"/> Gris<br>Grey    | <input type="checkbox"/> SBCXN250 Coloris Personnalisé<br>Individual Accent Colour<br><div style="border: 1px solid black; width: 100px; height: 20px; margin-top: 5px;"></div> |
|   | <input type="checkbox"/> Rouge<br>Red  | <input type="checkbox"/> Bleu<br>Blue   | <input type="checkbox"/> Orange<br>Orange | <input type="checkbox"/> Jaune<br>Yellow |   |
|   | <input type="checkbox"/> Rose<br>Pink  | <input type="checkbox"/> Vert<br>Green  | <input type="checkbox"/> Sans<br>None     |  |   |

**TOILES**

## Toile d'assise

XP045 Toile d'assise Sub4 - réglable par sangles  
Sub4 Seat sling strap adjustable



KR050 Plaque d'assise carbone (option non certifiée Sub4)  
HT 412.00 € Carbon fibre seat plate (Non certified Sub4 option)  
TTC 434.66 €

## Toile de dossier

XP035 Toile Airtech Sub4 réglable en tension par sangles  
Airtech Sub4 backrest strap adjustable



XP050 Toile de dossier réglable en tension par sangles (option non certifiée Sub4)  
Airtech backrest strap adjustable (Non certified Sub4 option)



XP070 Ailes de dossier: renforts en cuir (noir)  
HT 149.00 € Uniquement avec toile Airtech XP050  
TTC 157.20 € (option non certifiée Sub4)  
Backrest upgrade to leather corners (Black)  
(Non certified Sub4 option)



XP110 Pochette de dossier zippée  
HT 111.00 € (uniquement avec toile Airtech XP050)  
TTC 117.11 € (option non certifiée Sub4)  
Backrest with zip pocket  
(only with Airtech upholstery XP050)  
(Non certified Sub4 option)



XP170 Toile de dossier avec broderie personnalisée  
167.00 € (fournir fichier .jpeg et emplacement broderie en page 9)  
176.19 € compléter en page 9  
(option non certifiée Sub4)  
(uniquement avec toile Airtech XP050)  
Individual backrest embroidery  
(only with Airtech upholstery XP050)

## Options de couleur pour surpiqûre des toiles

- |   |   |   |   |
|---|---|---|---|
| <input type="checkbox"/> Argent (Std)<br>Silver | <input type="checkbox"/> Noir<br>Black    | <input type="checkbox"/> Bleu<br>Blue     | <input type="checkbox"/> Personnalisé:<br>INDIVIDUAL<br><div style="border: 1px solid black; width: 100px; height: 20px; margin-top: 5px;"></div> |
| <input type="checkbox"/> Rouge<br>Red           | <input type="checkbox"/> Violet<br>Purple | <input type="checkbox"/> Orange<br>Orange |   |

## Options de couleur pour logo

- |   |   |   |   |
|---|---|---|---|
| <input type="checkbox"/> Blanc (Std)<br>White (Std) | <input type="checkbox"/> Noir<br>Black    | <input type="checkbox"/> Bleu<br>Blue     | <input type="checkbox"/> Personnalisé:<br>INDIVIDUAL<br><div style="border: 1px solid black; width: 100px; height: 20px; margin-top: 5px;"></div> |
| <input type="checkbox"/> Rouge<br>Red               | <input type="checkbox"/> Violet<br>Purple | <input type="checkbox"/> Orange<br>Orange |   |

**ROUES ARRIERE (\* options rajoutant du poids )**

## Roues arrière - dimensions

- XY420 24"  
24" Wheels
- XY430 25"  
25" Wheels

## Rear Wheel Gap

- XY460 Ecartement du haut de la roue au châssis  
Rear wheel gap



- 15  20  25

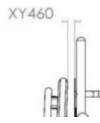

## Type de roues

- XK075 Spinerger BLXL 18 rayons plats, moyeu noir  
(ND avec moyeu argent)  
Spinerger BLXL 18 blade spoke  
N/A IN SILVER HUB
- SBCXK150 Spinerger CLX 18, jante CARBONE, rayons plats  
(ND avec moyeu argent ou jante de couleur)  
HT 793.00 € TTC 836.62 € Spinerger CLX 18 carbon blade spoke  
N/A IN SILVER HUB

- XK226 Axe à déverrouillage rapide en titane 100mm  
Titanium 100mm quick release axle pins

## Options de couleur pour roues Spinerger

- Rayons noirs  
Black spokes
- Rayons blanc  
White spokes
- Rayons jaune  
Yellow spokes
- Rayons rouge  
Red spokes
- Rayons bleu  
Blue spokes
- Rayons rose  
Pink spokes
- Rayons violet  
Purple spokes
- Rayons orange  
Orange spokes
- Rayons vert  
Green spokes

- KK180 Personnalisation coloris rayons  
HT 194.00 € TTC 204.67 €  
Individual spoke design

Rayons intérieurs  
Inside

Rayons extérieurs  
Outside

## Options d'Anodisation Roues Spinerger

- XK190 Moyeu noir (std)  
HT 106.00 € TTC 111.83 € Black hub
- XK201 Moyeu/jante rouge  
HT 212.00 € TTC 223.66 € Red hub/rim
- XK202 Moyeu/jante violet  
HT 212.00 € TTC 223.66 € Purple hub/rim
- XK203 Moyeu/jante bleu  
HT 212.00 € TTC 223.66 € Blue hub/rim
- XK204 Moyeu/jante or  
HT 212.00 € TTC 223.66 € Gold hub/rim
- KK205 Personnalisation moyeu/jantes  
HT 278.00 € TTC 293.29 € Individual hub/rim
- Choix coloris moyeu/jante:

## Montage mains-courantes

- XY480 Montage étroit (Std si aucune option sélectionnée)  
Narrow set handrim
- XY485 Montage large  
Wide set handrim
- XL090 Découpe des pattes de fixation (conseillée si la distance entre le châssis et la roue est petite)  
HT 126.00 € TTC 132.93 € Remove excess mounting tabs (recommended for small wheel gap)

## Type de mains-courantes - 6 pattes de fixation

- XL010 Aluminium anodisé  
Aluminium hard anodised 6 tab
- XL040 Titane  
HT 291.00 € TTC 307.01 € Titanium 6 tab
- XL160 Elipse  
HT 464.00 € TTC 489.52 € Elipse 6 tab
- XL020 Tetra grip  
HT 348.00 € TTC 367.14 € Tetra grip 6 tab
- XL100 Para grip  
HT 348.00 € TTC 367.14 € Para grip 6 tab
- XL035 Natural Fit LT  
HT 469.00 € TTC 494.80 € Natural Fit LT
- XL150 Carbolife Gekko  
HT 771.00 € TTC 813.41 € Carbolife Gekko
- XL170 Carbolife Curve L (noir)  
HT 753.00 € TTC 794.42 € Carbolife Curve L
- Noir  Argent

## Pneumatique

- XM060 Schwalbe One (option la plus légère)  
HT 118.00 € TTC 124.49 € Schwalbe One (Lightest option)
- XM010 Kenda, coloris :  Gris  Bleu  Rouge
- XM020 Schwalbe Marathon Plus  
HT 87.00 € TTC 91.79 € Schwalbe Marathon Plus
- XM040 Shox solid airless  
HT 140.00 € TTC 147.70 € Shox solid airless
- XM130 Kenda noir  
HT 26.00 € TTC 27.43 € Kenda black
- XM050 Kenda K885 pneu tout-terrain  
HT 36.00 € TTC 37.98 € Kenda K885 mountain bike tyre

## Types de valves pour chambre à air

- XY500 Valve Schraeder, type auto (std si aucune sélection)  
Schraeder inner tube valve
- XY490 Valve Presta, type vélo  
Presta inner tube valve

\* Indique les options ne certifiant pas le poids ultra-léger

**COUSSIN (\*\* Options rajoutant du poids)****Coussins mousse**

XP080 Coussin mousse avec housse nylon, sélectionner densité et épaisseur ci-dessous  
**HT 103.00 €**  
**TTC 108.67 €**  
*Cushion foam (select density and size below)*

- |   |   |  |
|---|---|--|
| <input type="checkbox"/> Souple (CMS040)<br><i>Soft</i> | <input type="checkbox"/> Medium (CMS050)<br><i>Medium</i> | <input type="checkbox"/> 100mm<br><i>100mm</i> |
| <input type="checkbox"/> 50mm<br><i>50mm</i>            | <input type="checkbox"/> 75mm<br><i>75mm</i>              |  |

**Options housse coussin**

XP085 Housse Nylon (noir)  
*Nylon cushion cover (black)*

XP090 Housse en toile Airlite (noir)  
**HT 83.00 €**  
**TTC 87.57 €**  
*Airlite cushion cover (black)*

XP100 Housse en cuir (noir)  
**HT 261.00 €**  
**TTC 275.36 €**  
*Leather cushion cover (black)*

**Coussins / Dossiers JAY**

Coussin JAY (Tarif à déterminer en fonction du modèle et de la taille)  
*JAY Cushion*

Dossier JAY (Tarif à déterminer en fonction du modèle et de la taille)  
*JAY Backrest*

JOINDRE LA FICHE DE MESURE  
DU COUSSIN ET/OU DU  
DOSSIER

**ACCESSOIRES (\*\* Options rajoutant du poids)**

XP120 Protections de cadre en néoprène (noir) avec fermeture zippé  
**HT 91.00 €**  
**TTC 96.01 €**  
*Frame protectors Neoprene zip fasten (Black)*

XP420 Protections de cadre en nylon (noir) avec fermeture velcro  
**HT 61.00 €**  
**TTC 64.36 €**  
*Frame protectors Nylon velcro fasten (Black)*

XR010 Pochette d'assise noire avec velcro  
**HT 49.00 €**  
**TTC 51.70 €**  
*Seat pouch velcro attach (Black)*

XR200 Sac à dos pour fauteuil avec logo RGK (noir)  
**HT 82.00 €**  
**TTC 86.51 €**  
*Rucksack with RGK logo (Black)*

XR090 Kit outils  
*Tool kit*

XS065 Sangle mollet Sub4  
*Sub4 Calf Strap*

\*\* Indique les options ne certifiant pas le poids ultra-léger Sub4



**NOTES COMPLEMENTAIRES****Toile de dossier avec broderie personnalisée**

Veuillez fournir le fichier au format .JPG et la position souhaitée de la broderie

**BARRE DE DOSSIER****AUTRES NOTES :**

**FABRICATIONS SPECIALES\*** (veuillez préciser ci-dessous le(s) numéro(s) de page et les détails de la demande de fabrication spéciale.

**OFF SPEC REQUEST  
APPROVED** (for internal RGK  
office only)

RGK Internal Sign-off

\* Les demandes de fabrications spéciales nécessitent une étude de faisabilité qui peut augmenter le prix de la commande et le délai de fabrication. Toute demande de dimension, d'option ou de cadre ne figurant pas sur le bon de commande sera traitée comme une demande de fabrication spéciale.