

AI
ALUMINIUM 7020



ティガ サブ4
2025年1月



CE

受注日付：
ご注文受付番号：

サンライズメディカルジャパン株式会社

〒349-1145

埼玉県加須市間口456番地1
order@sunrisemedical.jp

販売店様 ご記入欄

発注年月日：	貴社名：	ご担当者：
住所：	電話番号：	
1-ザ-氏名 (漢字)	ご担当者Tel または Email：	
よみがな (ローマ字) Mr. / Ms.	送付先情報 ※上記と異なる場合のみ	
身長 cm 体重 kg	送付先名：	
障がい名 (任意)	送付先住所：	
障がいレベル (任意)	送付先電話番号：	

備考欄

Guide:

- Base product Required option Optional Extra Critical Information Information Needed Non certified Sub4 weight option Sub4重量非認証オプション
- ベース商品 必須オプション 追加オプション 重要情報 必要情報

PRODUCT STYLE 製品スタイル

SBAXZ010 TIGA SUB4
¥1,290,000 ティガ サブフォー

XA070 Open design
オープン フレーム デザイン

XA080 Closed design (Non Certified Sub4 option)
クローズド フレーム デザイン (Sub4重量非認証)

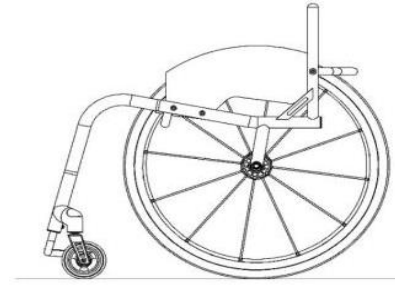

Max User Weight 110kg (242lbs)
耐荷重 110kg

PLEASE NOTE: ALL RGK CHAIRS ARE HAND BUILT AND HAVE A MANUFACTURING MEASUREMENT TOLERANCE OF +/- 5MM
注意: すべてのRGK車いすは手作業で作られており、製造上の測定誤差は +/-5mmです。

CAD APPROVAL CAD図面確認

XW009 QUOTE ONLY (NO CAD FOR APPROVAL)
¥0 見積依頼のみ (CAD図面なし)

XW011 ORDER (NO CAD FOR APPROVAL)
¥0 注文 (CAD図面なし)

XW012 QUOTE / CAD drawing for approval
(2 customer amendments ONLY)
¥78,000 見積り / CAD図面 確認用 (二回目まで修正無料)

XW010 ORDER CAD drawing for approval
(2 customer amendments ONLY)
¥49,000 注文時 CAD図面 確認用 (二回目まで修正無料)

KEY MEASUREMENTS メインフレーム寸法

XY010 Seat width (Inside of sideguards)
シート幅 (サイドガードの内側から内側まで)
 mm (Max - 440mm) (最大 - 440mm)
(Min - 250mm) (最小 - 250mm)

XY020 Seat length
シート奥行
 mm (Max - 440mm) (最大 - 440mm)
(Min - 250mm) (最小 - 250mm)

XY030 Extra seat length (Provides additional leg support & hand grip)
延長シートフレーム (レッグサポートとグリップ感の増加)
 mm (Max - 440mm total seat)
(最大 - 440mm 全奥行)

XY050 Front frame height
前座高
 mm (Max - 520mm) (最大 - 520mm)
(Min - 380mm) (最小 - 380mm)

XY060 Rear frame height
後座高
 mm (Max - 500mm) (最大 - 500mm)
(Min - 360mm) (最小 - 360mm)

XY070 Frame length
フレーム長
 mm (Max - 625mm) (最大 - 625mm)
(Min = XY020 + XY030 + 140mm)
(最小 = XY020 + XY030 + 140mm)

XY072 Castor position
キャスター ポジション
 mm
 Optimise measurements
キャスターポジション 仕様に合わせて適した位置に

XA020 Ergonomic seat
エルゴノミック シート
Specify length 長さ指定
 mm (Standard = 120mm)
(標準 = 120mm)

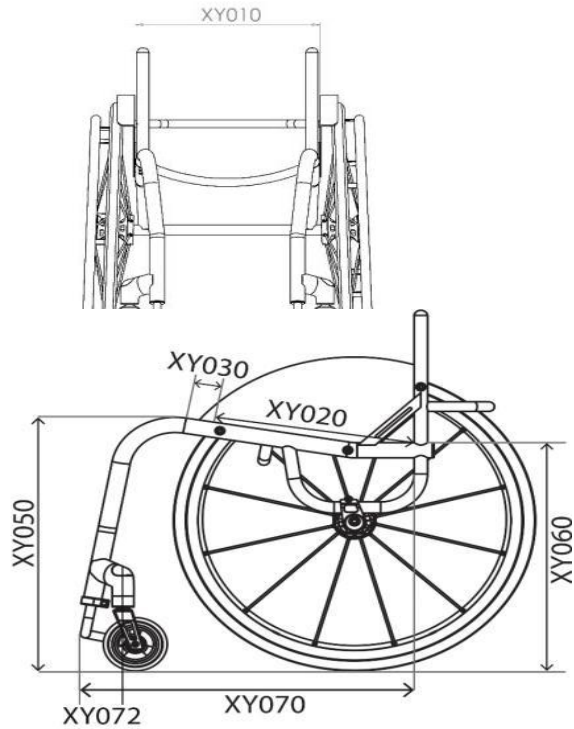

FRONT FRAME AND FOOTREST フロント フレーム & フットレスト

Front Frame Options フロント フレーム オプション

- XY080 Seat taper design
テーパー デザイン

Specify width 幅指定
mm

(When combined with XY091, dimension is inbetween the centre of the main bends) (XY091と併用する場合はテーパの始まる位置が若干高くなります)

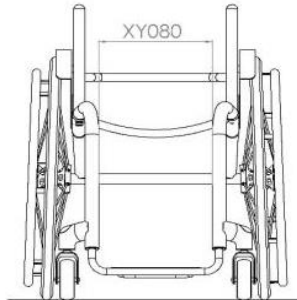

- XY091 Parallel taper design
パラレル テーパー デザイン

Specify width 幅指定
mm

(When combined with XY080, dimensions must be smaller by 20mm) (XY080と併用する際は、20mm小さくしてください。)

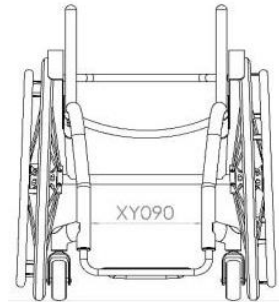

Footrest Design Choose One) フットレスト デザイン (1つ選択)

- XY100 Round design
ラウンド デザイン

Castor Wheel Size キャスターサイズ	Max Height 最大高さ
4"	110mm

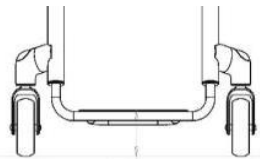

- XY105 Square design
スクエア デザイン

Castor Wheel Size キャスターサイズ	Max Height 最大高さ
4"	130mm

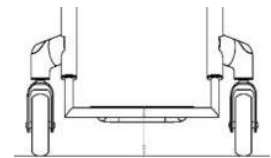

- XB200 High level footrest (Non-certified Sub4 option)
フットプレートライザー システム (Sub4重量非認証オプション)
¥26,000 (Max - 100mm) (最大 - 100mm)

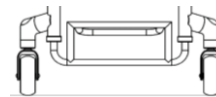

Footrest Measurements フットレスト寸法

- XY115 Front footrest height 地面からフットレスト前方部の高さ
 (Min - 40mm, 60mm for front wheel attachment)
 (最小 - 40mm, フロントホイール取付は60mm)
 (160mmを超えるフットレストはフットプレートライザーシステムに変える)
 (any footrest over 160mm move to highlevel footrest)



mm

- XY120 Rear footrest height 地面からフットレスト後方部の高さ
 (標準 = 20mm 前部より低い)
 Std = 20 lower than front height
 (最小 - 40mm, フロントホイール取付は60mm)
 (160mmを超えるフットレストはフットプレートライザーシステムに変える)



mm

- XY125 Footrest length フットレスト奥行
 Maximum length 140mm (Certified weight) 最大奥行140mm (認証重量)
 (160mm and over requires heavy duty upgrade XB150)
 (160mm以上は高耐久性アップグレード XB150 が必要です)



mm

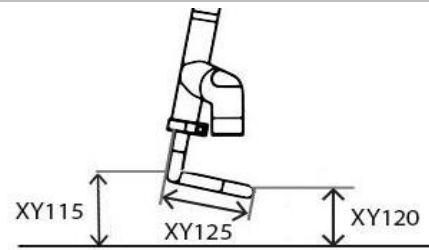

(any footrest over 160mm move to highlevel footrest)
(Min - 40mm, 60mm for front wheel attachment)

Footrest Style フットレスト スタイル

- XB015 Tubular aluminium footrest Sub4 (Height adjustable)
高さ調整式 チューブラーチタン製フットレスト Sub4認証
(15.88mm x 1.6mm)
- XB010 Tubular aluminium footrest (Height adjustable)
高さ調整式 チューブラーチタン製フットレスト
(Sub4重量非認証オプション) (16mm x 3mm)

Footrest Cover フットレスト カバー

- XB045 Lightweight carbon fibre cover (With weight saving cut-out)
軽量カーボンファイバー カバー (重量カット)
- Footplate width Sub4 certified
(Std if no option selected)
Sub4認証 フットプレート幅 (未選択時 標準)
- No Cut-Out カットなし
(Non Certified Sub4 option)
(Sub4重量非認証オプション)
- Footplate width Standard (optimised plate width)
(Non Certified Sub4 option)
フットプレート幅 標準 (適切なプレート幅)
(Sub4重量非認証オプション)

仕様及び価格等は予告なく変更になる場合があります。

サンライズメディカルジャパン株式会社 Email: order@sunrisemedical.jp

CASTOR WHEELS, FORKS & WHEEL LOCKS キャスターホイール フォーク ブレーキ

Castor Wheels キャスターホイール

- XC135 Aluminium centre 4"x1.25" 4"x1.25"フロッグレッグ キャスター、アルミニウム ホイール
Choose colour below: 下記より色を選択ください:



- Silver hub & black tyre (Std) シルバーハブ&ブラックタイヤ(標準)
- Black hub & black tyre ブラックハブ&ブラックタイヤ
- Purple hub & black tyre パープルハブ&ブラックタイヤ
- Green hub & black tyre グリーンハブ&ブラックタイヤ
- Red hub & black tyre レッドハブ&ブラックタイヤ
- Blue hub & black tyre ブルーハブ&ブラックタイヤ

- SBAXC155 Forged carbon centre 4"x1.4" (Non certified Sub4 option) 鍛造カーボン センターキャスター 4"x 1.4" (Sub4重量非認証オプション)
- XC140 Aluminium centre 5"x1.4" (Non certified Sub4 option) 5"x1.4"アルミニウム ホイール (Sub4重量非認証オプション)
¥24,000 (Silver hub and black tyre only) (シルバーハブ&ブラックタイヤのみ)
- XC145 Aluminium centre 6"x1.4" (Non certified Sub4 option) 6"x1.4"アルミニウム ホイール (Sub4重量非認証オプション)
¥24,000 (Silver hub and black tyre only) (シルバーハブ&ブラックタイヤのみ)

Castor Forks キャスターフォーク

- XC190 Performance castor fork パフォーマンス キャスターフォーク
 - XC192 High trail castor fork ハイトレイル キャスターフォーク
- Note: Greater distance between contact patch and steering axis reduces flutter at higher speeds. Colour follows accent
接地面と回転軸の距離を大きくすることで、高速域でのふらつきを低減。アクセントカラーと同色

Castor Pin Width キャスター幅

- XY330 Castor pin width キャスター幅
- Optimise measurements 仕様に合わせて適したキャスター幅
(Minimum width for clear castor rotation and maximum wheelbase length)
(キャスターの回転に干渉しない最小幅&最大ホイールベースの長さ)



Wheel Lock Options ブレーキオプション

- SBAXD036 Compact scissor with lightweight fixing コンパクト シザーブレーキ 軽量金具
 - XD020 Underseat scissor (Non certified Sub4 option) アンダーシート シザー (Sub4重量非認証オプション)
 - XD050 Push to lock (Non certified Sub4 option) プッシュブレーキ (Sub4重量非認証オプション)
 - XD010 Omit wheel locks ブレーキなし
 - SBAXD085 Eagle Brakes (Indicate colour) (Sub4重量非認証オプション) ¥19,000
イーグルブレーキ (色を指定)
 - SBAXD086 Eagle Brakes with L/W fixing (Indicate colour) (Only with fixed centre of gravity) (Non Certified Sub4 option) ¥21,000
イーグルブレーキ L/W 固定式 (色を指定) (固定式車軸のみ) (Sub4重量非認証オプション)
- BLACK PURPLE RED BLUE
ブラック パープル レッド ブルー
Black Std if no option selected 未選択時ブラック標準

SIDEGUARDS サイドガード

Sideguard サイドガード

- XE055 Screw on lightweight carbon fibre 軽量カーボンファイバー ねじ止め

Sideguard Measurements サイドガード寸法

- Individual above tyre (Follow tyre - max. 25mm) 高さ指定 (タイヤに沿って-最大25mm)
- Level with tyre (Follow tyre) タイヤと同じ高さ (タイヤに沿って)

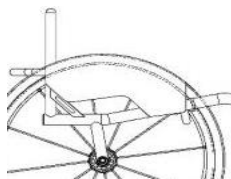

Sideguard with Fender フェンダー付きサイドガード

- XE065 Screw on lightweight carbon fibre w/fender フェンダー付きカーボンファイバー ねじ止め

Sideguard Measurements サイドガード寸法

- 10mm above tyre (Standard) タイヤより10mm上 (標準)
- Individual above tyre (Min = 10mm) 高さ指定 (最小=10mm)
- Centre of tyre フェンダー幅 タイヤ中央まで

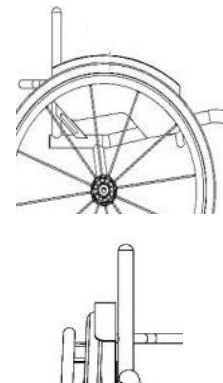

仕様及び価格等は予告なく変更になる場合があります。

サンライズメディカルジャパン株式会社 Email: order@sunrisemedical.jp

BACKREST バックレスト

Backrest Measurements バックレスト寸法

XY230 Backrest height (Max 400mm)
バックレスト高 (最大 400mm)
Specify height 高さ指定

mm



XG010 Fixed Backrest (non-folding)
高さ固定式バックレスト(折りたたみ不可)

SBAXG020 Folding backrest with 2 position snap lock and angle adjust (Non certified Sub4 option)
折りたたみ式バックレスト 2ポジションスナップロック、
角度調整機能付き (Sub4重量非認証)
¥62,000

Ergonomic Options エルゴノミック オプション

XY360 Backrest angle
バックレスト角度

-3 0 +3 +5
角度指定 Individual 度
(Max -10/+20 Deg)
(最大 -10/+20 度)



XG100 Ergonomic backrest
エルゴノミックバックレスト
Vertical height 高さ指定

mm

Rearward position 後方ポジション指定

mm



XG110 Inward taper 内側テーパー
(inside of backrest posts)
(バックレストの内側)
Specify width or per side 幅又は各サイド指定

mm

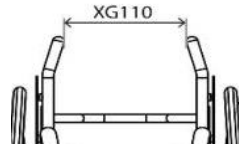

XG120 Outward flare 外側テーパー
(inside of backrest posts)
(バックレストの内側)
Specify width or per side 幅又は各サイド指定

mm

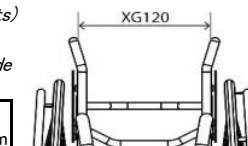

CAMBER BAR キャンバーバー

Specify Camber Angle キャンバー角度

XY390 Camber angle キャンバー角度

1 2 3

Centre of Gravity 重心位置(車軸)

SBAXH100 Single post fixed centre of gravity (25-125mm)
シングルポスト車軸固定式 (25-125mm)

mm

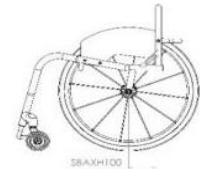

SBAXH130 Square back adjustable centre of gravity (25-125mm) (Non Certified Sub4 option)
車軸調整式スクエアバック (25-125mm) (Sub4重量非認証)
¥68,000

mm

SBAXH140 Round back adjustable centre of gravity (60-125mm) (Non Certified Sub4 option)
車軸調整式ラウンドバック(60-125mm) (Sub4重量非認証)
¥68,000

mm

Camber Bar Options キャンバーバーオプション

XA226 Make Ready for Batec Bloc (Upgraded Camber Bar to suit)
Batec Blocの準備 (アップグレードされたキャンバーバーを適合)

XA227 Batec Bloc and Mount
Batec Bloc と 取付金具

PUSH HANDLES プッシュハンドル

XG070 Screw in push handles
(Non Certified Sub4 option)
プッシュハンドルねじ止め
(Sub4重量非認証オプション)
¥29,000

XG080 Flip down push handles
(Non Certified Sub4 option)
フリップダウン プッシュハンドル
(Sub4重量非認証オプション)
¥45,000

ANTI-TIP 転倒防止

XJ100 Single sport anti tip 転倒防止シングルスポーツ
(Non Certified Sub4 option) (Sub4重量非認証オプション)
¥82,000

仕様及び価格等は予告なく変更になる場合があります。

サンライズメディカルジャパン株式会社 Email: order@sunrisemedical.jp

FRAME FINISH OPTIONS フレーム仕上げオプション

Frame and Footrest フレーム&フットレスト

- SBAXN030 Brushed frame
ブーズプラスト仕上げフレーム
- XN010 Powder coat frame
パウダーコーティング仕上げフレーム
- SBAXN050 Polished frame
ポリッシュ仕上げフレーム
- Paint code
ペイントコード

Accent Colour (Choose One) アクセントカラー(1つ選択)

Note: Accent colour includes, forks & castor caps. 注: アクセントカラーにはフォークとキャスターキャップも含まれます。

- Black accent
ブラック アクセント
- Red accent
レッド アクセント
- Purple accent
パープル アクセント
- Silver accent
シルバー アクセント
- Blue accent
ブルー アクセント
- Carbon accent (Castor caps only, black for rest)
カーボンアクセント(キャスターキャップのみ、他はブラック)

UPHOLSTERY 背布&座布

Seat Upholstery 座布

- XP045 Sub4 Seat sling strap adjustable
張り調整式 サブ4 シートスリング(座布)
- XR050 Carbon fibre seat plate (Non certified Sub4 option)
カーボンファイバー シートプレート(Sub4重量非認証)
¥63,000

Backrest Upholstery 背布

- XP035 Airtech Sub4 backrest strap adjustable
張り調整式 サブ4 エアテック バックレスト
- XP050 Airtech backrest strap adjustable 張り調整式 エアテック
(Non certified Sub4 option) (Sub4重量非認証)
- XP070 Backrest upgrade to leather corners (Black)
¥23,000
(only with Airtech upholstery XP050)
(Non certified Sub4 option)
サイドウイング角をレザーにアップグレード(黒)
(XP050 エアテック背布のみ) (Sub4重量非認証)
- XP110 Backrest with zip pocket
¥17,000
(only with Airtech upholstery XP050)
(Non certified Sub4 option)
ジッパーポケット付きバックレスト
(XP050 エアテック背布のみ) (Sub4重量非認証)
- XP170 Individual backrest embroidery
¥26,000
Please complete page 9
(only with Airtech upholstery XP050)
オリジナル刺繍(9ページに記入)
(XP050 エアテック背布のみ)

Backrest Upholstery Stitching Options 背布 ステッチ(縫糸) オプション

- Silver シルバー
- Black ブラック
- Blue ブルー
- Individual: その他の色を指定
- Red レッド
- Orange オレンジ
- Purple パープル

RGK Logo Colour RGK ロゴ カラー

- White (Std) ホワイト
(標準)
- Black ブラック
- Blue ブルー
- Individual: その他の色を指定
- Red レッド
- Orange オレンジ
- Purple パープル

仕様及び価格等は予告なく変更になる場合があります。

サンライズメディカルジャパン株式会社 Email: order@sunrisemedical.jp

④ REAR WHEELS (* non certified weight options) 後輪 (Sub4重量非認証オプション)																			
Rear Wheel Size 後輪(リアホイール)サイズ																			
<input type="checkbox"/> XY420 24" Wheels ホイール サイズ 24"	<input type="checkbox"/> XY430 25" Wheels ホイール サイズ 25"																		
Rear Wheel Gap リアホイール間隔																			
<input checked="" type="checkbox"/> XY460 Rear wheel gap リアホイール間隔 15 20 25																			
Rear Wheel Options ホイール オプション																			
<input type="checkbox"/> XK075 Spinerger BLXL 18 blade spoke N/A IN SILVER HUB シルバーハブ不可 スピナジー-BLXL 18本ブレードスポーク (注: 黒ハブのみ)	<input type="checkbox"/> SBAXK150 Spinerger CLX 18 carbon blade spoke ¥130,000 N/A IN SILVER HUB シルバーハブ不可 スピナジー-CLX 18本カーボンブレードスポーク																		
<input checked="" type="checkbox"/> XK226 Titanium 100mm quick release axle pins チタン製 100mm クイックリリース式 車軸ピン																			
<p>Spinerger Colour Options: スピナジー スポークカラー オプション</p> <table border="0"> <tr> <td><input type="checkbox"/> Black spokes ブラック スポーク</td> <td><input type="checkbox"/> White spokes ホワイト スポーク</td> <td><input type="checkbox"/> Yellow spokes イエロー スポーク</td> <td><input type="checkbox"/> XK180 Individual spoke design ¥33,000 カスタムカラーデザイン (Specify colour) (色を指定)</td> </tr> <tr> <td><input type="checkbox"/> Red spokes レッド スポーク</td> <td><input type="checkbox"/> Blue spokes ブルー スポーク</td> <td><input type="checkbox"/> Pink spokes ピンク スポーク</td> <td>Inside 内側: _____</td> </tr> <tr> <td><input type="checkbox"/> Purple spokes パープル スポーク</td> <td><input type="checkbox"/> Orange spokes オレンジ スポーク</td> <td><input type="checkbox"/> Green spokes グリーン スポーク</td> <td>Outside 外側: _____</td> </tr> </table> <p>Spinerger Anodise Options</p> <table border="0"> <tr> <td><input type="checkbox"/> XK190 Black hub (std option) ブラック ハブ(標準)</td> <td><input type="checkbox"/> XK200 Silver hub ¥18,000 (n/a with BLXL/CLX) シルバー ハブ (BLXL/CLX と併用不可)</td> <td><input type="checkbox"/> XK201 Red hub/rims ¥51,000 (LX, XLX & BLXL only) レッド ハブ/リム (LX, XLX & BLXL のみ)</td> </tr> <tr> <td><input type="checkbox"/> XK202 Purple hub/rims ¥51,000 (LX, XLX & BLXL only) パープル ハブ/リム (LX, XLX & BLXL のみ)</td> <td><input type="checkbox"/> XK203 Blue hub/rims ¥51,000 (LX, XLX & BLXL only) ブルー ハブ/リム (LX, XLX & BLXL のみ)</td> <td><input type="checkbox"/> XK204 Gold hub/rims ¥51,000 (LX, XLX & BLXL only) ゴールド ハブ/リム (LX, XLX & BLXL のみ)</td> </tr> </table>		<input type="checkbox"/> Black spokes ブラック スポーク	<input type="checkbox"/> White spokes ホワイト スポーク	<input type="checkbox"/> Yellow spokes イエロー スポーク	<input type="checkbox"/> XK180 Individual spoke design ¥33,000 カスタムカラーデザイン (Specify colour) (色を指定)	<input type="checkbox"/> Red spokes レッド スポーク	<input type="checkbox"/> Blue spokes ブルー スポーク	<input type="checkbox"/> Pink spokes ピンク スポーク	Inside 内側: _____	<input type="checkbox"/> Purple spokes パープル スポーク	<input type="checkbox"/> Orange spokes オレンジ スポーク	<input type="checkbox"/> Green spokes グリーン スポーク	Outside 外側: _____	<input type="checkbox"/> XK190 Black hub (std option) ブラック ハブ(標準)	<input type="checkbox"/> XK200 Silver hub ¥18,000 (n/a with BLXL/CLX) シルバー ハブ (BLXL/CLX と併用不可)	<input type="checkbox"/> XK201 Red hub/rims ¥51,000 (LX, XLX & BLXL only) レッド ハブ/リム (LX, XLX & BLXL のみ)	<input type="checkbox"/> XK202 Purple hub/rims ¥51,000 (LX, XLX & BLXL only) パープル ハブ/リム (LX, XLX & BLXL のみ)	<input type="checkbox"/> XK203 Blue hub/rims ¥51,000 (LX, XLX & BLXL only) ブルー ハブ/リム (LX, XLX & BLXL のみ)	<input type="checkbox"/> XK204 Gold hub/rims ¥51,000 (LX, XLX & BLXL only) ゴールド ハブ/リム (LX, XLX & BLXL のみ)
<input type="checkbox"/> Black spokes ブラック スポーク	<input type="checkbox"/> White spokes ホワイト スポーク	<input type="checkbox"/> Yellow spokes イエロー スポーク	<input type="checkbox"/> XK180 Individual spoke design ¥33,000 カスタムカラーデザイン (Specify colour) (色を指定)																
<input type="checkbox"/> Red spokes レッド スポーク	<input type="checkbox"/> Blue spokes ブルー スポーク	<input type="checkbox"/> Pink spokes ピンク スポーク	Inside 内側: _____																
<input type="checkbox"/> Purple spokes パープル スポーク	<input type="checkbox"/> Orange spokes オレンジ スポーク	<input type="checkbox"/> Green spokes グリーン スポーク	Outside 外側: _____																
<input type="checkbox"/> XK190 Black hub (std option) ブラック ハブ(標準)	<input type="checkbox"/> XK200 Silver hub ¥18,000 (n/a with BLXL/CLX) シルバー ハブ (BLXL/CLX と併用不可)	<input type="checkbox"/> XK201 Red hub/rims ¥51,000 (LX, XLX & BLXL only) レッド ハブ/リム (LX, XLX & BLXL のみ)																	
<input type="checkbox"/> XK202 Purple hub/rims ¥51,000 (LX, XLX & BLXL only) パープル ハブ/リム (LX, XLX & BLXL のみ)	<input type="checkbox"/> XK203 Blue hub/rims ¥51,000 (LX, XLX & BLXL only) ブルー ハブ/リム (LX, XLX & BLXL のみ)	<input type="checkbox"/> XK204 Gold hub/rims ¥51,000 (LX, XLX & BLXL only) ゴールド ハブ/リム (LX, XLX & BLXL のみ)																	
Supply Without Wheels ホイールなし																			
<input type="checkbox"/> SBAXK040 Supply without Wheels and Axle Pins ¥-88,000 ホイールと車軸ピンなしで出荷	<p>Wheel Type: ホイールタイプ</p> <p>Tyre Type: タイヤタイプ</p>																		
Handrim Position / Options ハンドリム間隔/オプション																			
<input type="checkbox"/> XY480 Narrow set handrim ハンドリム間隔ナロー	<input type="checkbox"/> XY485 Wide set handrim ハンドリム間隔 ワイド																		
<input type="checkbox"/> XL090 Remove excess mounting tabs ¥19,000 (recommended for small wheel gaps) 余分なタブの長さを除去 (狭いリアホイール間隔に推奨)																			
Handrim Styles ハンドリム スタイル																			
<input type="checkbox"/> XL010 Aluminium hard anodised 6 tab ¥63,000 (Std if no option selected) アルミニウム ハード アノダイズド処理 6タブ (未選択時標準)	<input type="checkbox"/> XL040 Titanium 6 tab ¥45,000 チタン 6タブ																		
<input type="checkbox"/> XL160 Elipse 6 tab ¥53,000 (replacement for Surge) エリプス 6タブ (サージの後継オプション)	<input type="checkbox"/> XL035 Natural Fit LT ¥56,000 ナチュラル フィット LT																		
<input type="checkbox"/> XL020 Tetra grip 6 tab ¥53,000 テトラ グリップ 6タブ	<input type="checkbox"/> XL150 Carbolife Gekko ¥111,000 カーボライフ ゲッコ <input type="checkbox"/> Black黒 <input type="checkbox"/> Silverシルバー																		
<input type="checkbox"/> XL100 Para grip 6 tab ¥53,000 パラ グリップ 6タブ	<input type="checkbox"/> XL170 Carbolife Curve L (Black) ¥119,000 カーボライフ カーブ L (ブラック)																		
Tyre Options タイヤオプション																			
<input type="checkbox"/> XM060 Schwalbe One (Lightest option) ¥18,000 シュワルベ ワン (最軽量オプション)	<input type="checkbox"/> XM130 Kenda black ¥7,000 ケンダ ブラック																		
<input type="checkbox"/> XM010 Kenda 高圧ケンダ <input type="checkbox"/> Grey グレー <input type="checkbox"/> Blue ブルー <input type="checkbox"/> Red レッド	<input type="checkbox"/> XM050 Kenda K885 mountain bike tyre (24", 25" only) ¥5,000 ケンダ K885 マウンテンバイク (24"、25"のみ)																		
<input type="checkbox"/> XM020 Schwalbe Marathon Plus ¥13,000 シュワルベ マラソン プラス																			
<input type="checkbox"/> XM040 Shox solid airless ¥21,000 Shox ソリッド エアレス																			
Inner Tube Valve Options チューブ バルブ オプション																			
<input type="checkbox"/> XY500 Schraeder inner tube valve (Standard if no option selected) 米式バルブ (未選択時標準)	<input type="checkbox"/> XY490 Presta inner tube valve 仏式バルブ																		
Wheel Accessories ホイール アクセサリー																			
<input type="checkbox"/> XK130 Spokeguard with design (pair) ¥13,000 デザイン入りスポークガード(左右一組)	<input type="checkbox"/> fitted 装着 <input type="checkbox"/> not fitted 未装着																		
<input type="checkbox"/> XK145 Black Gloss Spokeguards ¥13,000 ブラックグロス サイドガード	<input type="checkbox"/> fitted 装着 <input type="checkbox"/> not fitted 未装着																		

* Indicates items that are not part of the certified weight of the TIGA Sub4 *印のオプションはSub4で保証している重量に含まれません

④ CUSHION (non certified weight options) クッション (** 保証している重量には含まれません)**

Cushion foam options

- XP080 Cushion foam (select density and size below) ¥16,000
 フォームクッション (硬さとサイズを下記より選択ください)
- | | | |
|--|--|---|
| <input type="checkbox"/> Soft (CMS040)
ソフトフォームクッション | <input type="checkbox"/> Medium (CMS050)
ミディアムフォームクッション | <input type="checkbox"/> 100mm
クッション厚み 100mm |
| <input type="checkbox"/> 50mm
クッション厚み 50mm | <input type="checkbox"/> 75mm
クッション厚み 75mm | |

Cushion cover upgrades クッションカバーアップグレードオプション

- XP085 Nylon cushion cover (Black) ナイロンカバー(ブラック)
 ¥12,000
- XP090 Airlite cushion cover (Black) エアライトカバー (ブラック)
 ¥40,000
- XP100 Leather cushion cover (Black) レザーカバー (ブラック)

Jay Products - PLEASE PROVIDE JAY ORDER FORM JAY製品 - JAYオーダーフォームを添付してください

- JAY Cushion JAY クッション (Price dependant on size / option) (JAY価格表参照)
- JAY Backrest JAY バックサポート (Price dependant on size / option) (JAY価格表参照)
- JAY Whitmyer Headrest JAY Whitmyer ヘッドサポート (Price dependant on size / option) (JAY価格表参照)

④ FRAME OPTIONS (non certified weight options) フレームオプション (** 保証している重量には含まれません)**

- XR060 Welded calf strap mounting loops ¥19,000
 (To locate calf strap on front frame) カーフストラップ取付ループ 溶接式 (フロントフレームにカーフストラップを取付るため)
 Specify height from floor 床からの高さ
- Optimise measurements 仕様に合わせて適した取付位置に

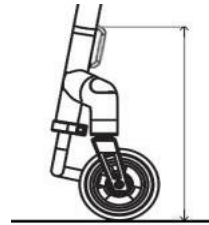

④ ACCESSORIES (non certified weight options) アクセサリー (** 保証している重量には含まれません)**

- XR080 Frontwheel assembly (Only with tubular footrest) ¥135,000
 (Only with XB010, TGAXB080, XB150) (チューブラーフットレストのみ可) フロントホイール (XB010, TGAXB080, XB150のみ)
- XP120 Frame protectors Neoprene zip fasten (Black) ¥14,000
 ネオプレン製ジッパー付きフレームプロテクター (黒)
- XP420 Frame protectors Nylon velcro fasten (Black) ¥9,000
 ナイロン製ベルクロ式フレームプロテクター (黒)
- XR010 Seat pouch velcro attach (Black) ¥7,000
 シートポーチベルクロ式 (黒)
- XR200 Rucksack with RGK logo (Black) ¥12,000
 RGKロゴ入りバックパック (黒)
- XR090 Tool kit ツールキット
- XS065 Sub4 Calf Strap Sub4 カーフ(ふくらはぎ)ストラップ

** indicates options that, when chosen, will not enable RGK to guarantee a Sub4kg product weight
 **印のオプションを選択された際は、4kg未満にならない場合があります。予めご了承ください。

ADDITIONAL NOTES 備考

INDIVIDUAL BACKREST EMBROIDERY 背布刺繍

PLEASE PROVIDE JPEG IMAGE AT TIME OF ORDER AND NOTE POSITION BELOW
 注文時に JPEG画像を添付ください。下記に刺繍する位置を記載ください。



BRACE BAR ブレースバー

SPEC NOTES 仕様備考:

OFF SPEC REQUEST*

仕様外
ご要望

(please specify below the page number(s) and details to which the off spec request applies. (仕様外のご依頼が適用されるページ番号と詳細を以下に明記してください。)

OFF SPEC REQUEST APPROVED (for internal RGK office only)

X

RGK Internal Sign-off

Off spec requests require a feasibility study which may increase order price and lead time. Any dimension/ option/ frame request not listed on the order form will be treated as an off spec request.* 仕様外のご要望については、実現可能性の調査が必要となり、注文価格とリードタイムが増加する可能性があります。オーダーフォームに記載されていない寸法/オプション/フレームのリクエストは、仕様外の要望として扱われます。*