

AI

ALUMINIUM 7020



ティガ FX
2024年2月



CE

受注日付：
ご注文受付番号：

サンライズメディカルジャパン株式会社

〒349-1145 埼玉県加須市間口456番地1
TEL : 0480-31-6480 order@sunrisemedical.jp

販売店様 ご記入欄

発注年月日：	貴社名：	ご担当者：
住所：	電話番号：	
ユーザー氏名（漢字）	ご担当者Tel または Email：	
よみがな（0-マ字） Mr. / Ms.	送付先情報 ※上記と異なる場合のみ	
身長 cm 体重 kg	送付先名：	
障がい名（任意）	送付先住所：	
障がいレベル（任意）	送付先電話番号：	

備考欄

Guide:

Base product
ベース商品

Required option
必須オプション

Optional Extra
追加オプション



Critical Information
重要情報



Information Needed
必要情報

PRODUCT STYLE 製品スタイル

FXAXZ010 TIGA FX
¥890,000 ティガ FX A7020

XA070 Open design
オープンフレーム

Max User Weight 110kg (241lbs) 耐荷重 110kg

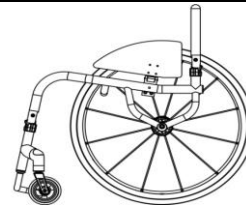

PLEASE NOTE: ALL RGK CHAIRS ARE HAND BUILT AND HAVE A MANUFACTURING MEASUREMENT TOLERANCE OF +/- 5MM
注意: すべてのRGK車いすは手作業で作られており、製造上の測定誤差は +/-5mmです。

CAD APPROVAL CAD図面確認

XW009 QUOTE ONLY (NO CAD FOR APPROVAL)
¥0 見積依頼のみ (CAD図面なし)

XW011 ORDER (NO CAD FOR APPROVAL)
¥0 注文 (CAD図面なし)

XW012 QUOTE CAD drawing for approval
¥78,000 (2 customer amendments ONLY)
見積り / CAD図面 確認用 (二回目まで修正無料)

XW010 ORDER CAD drawing for approval
¥49,000 (2 customer amendments ONLY)
注文時 CAD図面 確認用 (二回目まで修正無料)

KEY MEASUREMENTS メインフレーム寸法

XY010 Seat width (Inside of sideguards)
シート幅 (サイドガードの内側)
 (Max - 460mm) (最大 - 460mm)
(Min - 250mm) (最小 - 250mm)

XY020 Seat length
シート奥行き
 (Max - 460mm) (最大 - 460mm)
(Min - 250mm) (最小 - 250mm)

XY030 Extra seat length (Provides additional leg support & hand grip)
シートフレームの延長 (大腿部と持ち手の追加サポート)

XY050 Front frame height
前座高
 (Max - 550mm) (最大 - 550mm)
(Min - 480mm) (最小 - 480mm)

XY060 Rear frame height
後座高
 (Max - 550mm) (最大 - 550mm)
(Min - 360mm) (最小 - 360mm)

XY070 Frame length
フレーム長
 (Max 625mm) (最大 625mm)
(Min XY020 + XY030 + 140mm)
(最小 XY020 + XY030 + 140mm)

XY072 Castor position
キャスター ポジション

 Optimise measurements 仕様に合わせて適した位置に

XA020 Ergonomic seat
¥15,000 エルゴフレームシート
Specify length 長さ指定
 (Standard = 120mm)
(標準 = 120mm)

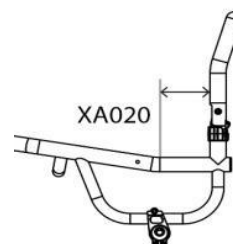
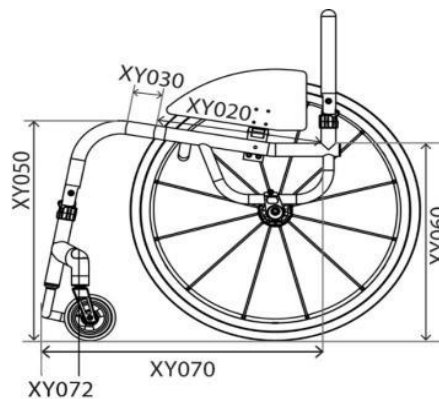
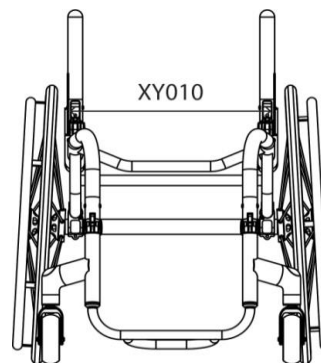

仕様及び価格等は予告なく変更になる場合があります。

サンライズメディカルジャパン株式会社 お問い合わせ: 0480-31-6480 Email: order@sunrisemedical.jp

FRONT FRAME AND FOOTREST フロントフレーム&フットレスト

Front Frame Options フロントフレーム オプション

- XY080 Seat taper design
シートテーパーデザイン

Specify width 幅指定



- Optimise measurements (XY010 - 100mm)
推奨している値・目安(XY010-100mm)

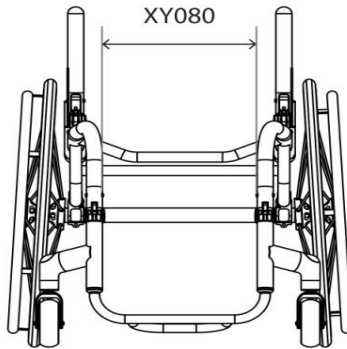

Footrest Design (Choose One) フットレストデザイン(1つお選びください)

- XY100 Round design ラウンド デザイン

Castor Size キャスター サイズ	Max Height 最大高さ	With XB200 XB200 使用時
3"	115mm	165mm
4"	125mm	175mm
5"	135mm	185mm

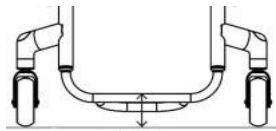

- XB200 High level footrest (Only with XB010, XB080 & XB150)
¥26,000

高さ調整機能付きフットレスト
(XB010, XB080 & XB150とのみ)

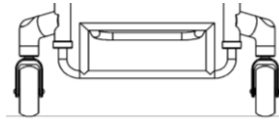

- XY105 Square design スクエア デザイン

Castor Size キャスター サイズ	Max Height 最大高さ	With XB200 XB200 使用時
3"	135mm	185mm
4"	145mm	195mm
5"	155mm	205mm

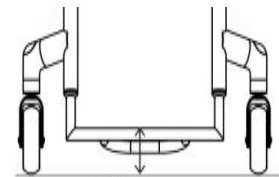

- XB200 High level footrest (Only with XB010, XB080 & XB150)
¥26,000

高さ調整機能付きフットレスト
(XB010, XB080 & XB150とのみ)

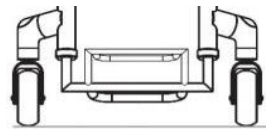

Footrest Individual Measurements フットレスト個別寸法

- XY115 Front footrest height
床からフットレスト前部までの高さ



- XY120 Rear footrest height
床からフットレスト後部までの高さ



(Std = 20 lower than front height)
(標準 = 前方部の高さより 20 低い)

- XY125 Footrest length
フットレスト奥行



(Std = 100mm) (標準 = 100mm)
(160mm and over requires heavy duty upgrade XB150)
(160mm以上は XB150 高耐久性アップグレードが必要です)

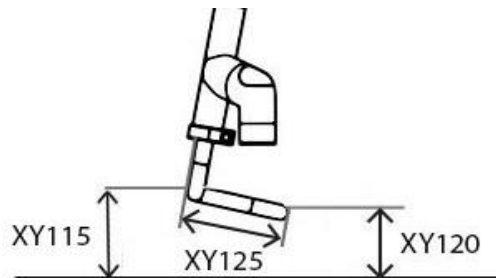

Footrest Style and Cover フットレストスタイル&カバー

- FXAXB080 Tubular footrest welded w/ Aluminium plate
(Supplied with spacer for +20mm adjustment)
溶接式チューブラー アルミニウム フットプレート
(20mm上方調整可能スペーサーキット付き)

- FXAXB120 Clamp-on aluminium plate footrest
(Angle/height adjustable)
クランプ式 アルミニウム フットプレート
(角度/高さ 調整式)

- FXAXB110 Tubular footrest welded w/ Carbon Fibre plate
¥25,000
(Supplied with spacer for +20mm adjustment)
溶接式チューブラー カーボン フットプレート
(20mm上方調整可能スペーサーキット付き)

Footrest Options フットレスト オプション

- XB165 Rubber grip tape (3M safety walk)
¥7,000
すべり止めテープ (3Mセーフティウォーク)

仕様及び価格等は予告なく変更になる場合があります。

サンライズメディカルジャパン株式会社 お問い合わせ: 0480-31-6480 Email: order@sunrisemedical.jp

CASTOR WHEELS, FORKS & WHEEL LOCKS キャスター、キャスターフォーク、ブレーキ

Castor Wheels キャスター
100mm (4")

- XC060 Soft roll 4"x1.3" (Black only)
4"x1.3"キャスター、ソフトロール黒
- XC110 Aluminium centre 4"x1" (Silver hub and black urethane tyre only)
¥24,000 4"x1"アルミニウムキャスター、フロッグレッグ (シルバーハブ、黒ウレタンタイヤのみ)
- XC130 Aluminium centre 4"x1.4" (choose colour below)
¥24,000 4"x1.4"アルミニウムキャスター、フロッグレッグ黒ウレタンタイヤ (下記にて色を選択)



- | | | |
|---|--|---|
| <input type="checkbox"/> Silver hub & black tyre
シルバーハブ & 黒タイヤ | <input type="checkbox"/> Gold hub & black tyre
ゴールドハブ & 黒タイヤ | <input type="checkbox"/> Purple hub & black tyre
パープルハブ & 黒タイヤ |
| <input type="checkbox"/> Black hub & black tyre
ブラックハブ & 黒タイヤ | <input type="checkbox"/> Green hub & black tyre
グリーンハブ & 黒タイヤ | |
| <input type="checkbox"/> Red hub & black tyre
レッドハブ & 黒タイヤ | <input type="checkbox"/> Blue hub & black tyre
ブルーハブ & 黒タイヤ | |

125mm (5")

- | | |
|--|---|
| <input type="checkbox"/> XC070 Soft roll 5"x1.3" (Black only)
5"x1.3" キャスター、ソフトロール黒 | <input type="checkbox"/> XC120 Aluminium centre 5"x1"
¥24,000 (Silver hub and black urethane tyre only)
5"x1"フロッグレッグ、アルミニウム ホイール (シルバーハブ&黒ウレタンタイヤのみ) |
| <input type="checkbox"/> XC100 Pneumatic Aluminium centre 5"x1" (Grey only)
¥27,000 5"x1" 空気入りキャスター、アルミニウム ホイール (グレーのみ) | <input type="checkbox"/> XC140 Aluminium centre 5"x1.4"
¥24,000 (Silver hub and black urethane tyre only)
5"x1.4"フロッグレッグ アルミニウムホイール (シルバーハブ&黒ウレタンタイヤのみ) |

150mm (6")

- | | |
|--|---|
| <input type="checkbox"/> XC080 Soft roll 6"x1.3" (Black hub / Grey tyre only)
6"x1.3" キャスター、ソフトロール (ブラック ハブ / グレータイヤのみ) | <input type="checkbox"/> XC145 Aluminium centre 6"x1.4"
¥24,000 (Silver hub and black urethane tyre only)
6"x1.4"フロッグレッグ アルミニウムホイール (シルバーハブ&黒ウレタンタイヤのみ) |
|--|---|

Castor Forks キャスターフォーク

- | | |
|---|---|
| <input type="checkbox"/> XC190 Performance castor fork (Std when no option selected)
パフォーマンス キャスターフォーク
Note: Colour follows accent 注: 色はアクセントカラーと同色 | <input type="checkbox"/> XC210 Froglegs suspension castor fork
¥86,000 フロッグレッグ サスペンション キャスターフォーク |
| <input type="checkbox"/> XC192 High trail castor fork
ハイトレイル
キャスターフォーク
Note: Greater distance between contact patch steering axis reduces flutter at higher speeds. Colour follows accent 接地面と回転軸の距離を大きくすることで、高速域でのふらつきを低減。アクセントカラーと同色 | <input type="checkbox"/> Black ブラック <input type="checkbox"/> Silver シルバー |

Castor Pin Width キャスター幅

- XY330 Castor pin width (XY010 plus 70mm)
キャスター幅 (XY010 + 70mm)

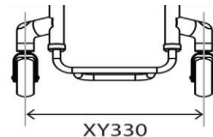

Wheel Lock Options (Choose one) ブレーキ オプション(1つ選択)

- | | |
|--|---|
| <input type="checkbox"/> XD020 Underseat Scissor
アンダーシート シザー | <input type="checkbox"/> XD050 Push to lock
プッシュ ブレーキ |
| <input type="checkbox"/> XD030 Compact scissor
¥19,000 コンパクト シザーブレーキ | <input type="checkbox"/> XD046 Out Front push to lock
¥32,000 アウト フロント プッシュ ブレーキ |
| <input type="checkbox"/> XD035 Compact scissor with lightweight fixing
¥22,000 (Only with fixed centre of gravity)
軽量固定式コンパクトシザーブレーキ (固定式車軸のみ) | <input type="checkbox"/> XD085 Eagle Brakes (Indicate colour)
¥41,000 イーグルブレーキ (色を指定) |
| <input type="checkbox"/> XD010 Omit wheel locks
ブレーキなし | <input type="checkbox"/> XD086 Eagle Brakes with L/W fixing (Indicate colour)
¥44,000 (Only with fixed centre of gravity)
イーグルブレーキ L/W 固定式 (色を指定) (固定式車軸のみ) |
- BLACK PURPLE RED BLUE
 ブラック パープル レッド ブルー
 Black Std if no option selected 未選択時ブラック標準

仕様及び価格等は予告なく変更になる場合があります。

サンライズメディカルジャパン株式会社 問合せ: 0480-31-6480 Email: order@sunrisemedical.jp

SIDEGUARDS AND ARMRESTS サイドガード & アームレスト

Sideguard サイドガード

Aluminium Options アルミニウム オプション

XE080 Lift out aluminium
 ¥75,000 着脱式アルミニウムサイドガード

FXAXE130 Fold flat aluminium
 ¥65,000 折り畳み式アルミニウムサイドガード

Carbon Fibre Options カーボンファイバーオプション

XE100 Lift out carbon fibre
 102,000 着脱式カーボンファイバーサイドガード

FXAXE150 Fold flat carbon fibre
 106,000 折り畳み式カーボンファイバーサイドガード

ABS Plastic Options ABS プラスチック オプション

XE120 Lift out ABS plastic
 ¥49,000 着脱式ABSプラスチックサイドガード

FXAXE170 Fold flat ABS plastic
 ¥65,000 折り畳み式ABSプラスチックサイドガード

Sideguard Measurements サイドガード寸法

Optimised measurements サイドガード位置指定

25mm above tyre (Follow tyre)
 タイヤより25mm上(タイヤに沿って)

Individual above tyre (Follow tyre)
 タイヤ上mm指定(タイヤに沿って)

Level with tyre (Follow tyre)
 タイヤと同じ高さ(タイヤに沿って)

Individual measurements 特別寸法

サイドガード長さ
 Sideguard length

サイドガード高さ
 Sideguard height

Sideguard with Fender フェンダー付き サイドガード

Aluminium Options アルミニウム オプション

XE090 Lift out aluminium with fender
 ¥82,000 着脱式フェンダー付きアルミニウムサイドガード

FXAXE140 Fold flat aluminium with fender
 ¥72,000 フェンダー付きアルミニウムサイドガード

Carbon Fibre Options カーボンファイバーオプション

XE110 Lift out carbon fibre with fender
 119,000 着脱式フェンダー付きカーボンファイバー

FXAXE160 Fold flat carbon fibre with fender
 129,000 折り畳み式フェンダー付きカーボンファイバー

Sideguard Measurements サイドガード寸法

Fender height フェンダー高さ

10mm above tyre (Standard)
 タイヤより10mm上(標準)

Individual above tyre (Min = 10mm)
 タイヤ上mm指定(最小=10mm)

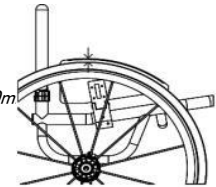

Fender position フェンダーオプション

Centre of tyre
 (Standard if no option selected)
 フェンダー幅 タイヤ中央まで
 (未選択時標準)

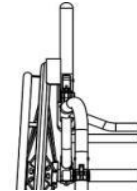

Outside of tyre
 フェンダー幅 タイヤの外側まで

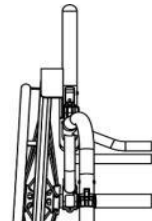

Armrest Options アームレスト オプション

XF010 Lift out armrest with plastic sideguard
 ¥84,000 (Indicate fixed height)
 アームレスト高さ固定 (固定する高さを指定)
 着脱式プラスチックサイドガード

XF020 Lift out armrest with Aluminium sideguard
 ¥84,000 (Indicate fixed height)
 アームレスト高さ固定 (固定する高さを指定)
 着脱式アルミニウムサイドガード

Height (Top of seatrail to top of armrest)
 高さ(シートレールの上からアームレストの上まで)

仕様及び価格等は予告なく変更になる場合があります。

サンライズメディカルジャパン株式会社 お問い合わせ: 0480-31-6480 Email: order@sunrisemedical.jp

BACKREST バックレスト

Backrest Height バックレスト高

XY230 Fixed height backrest
(Maximum 400mm)
高さ固定式 (最大400mm)

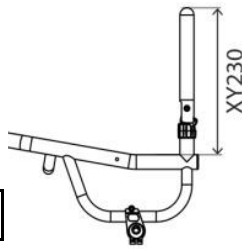

Specify height 高さ指定
 mm

XY245 Adjustable height backrest
¥25,000
(Maximum height 400mm)
(+/-25mm)
高さ調節式 (最大400mm)
(+/-25mm)

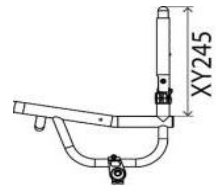

Specify height 高さ指定
 mm

Backrest Design バックレスト デザイン

FXAXG060 Folding backrest with Q Lock (Black)
Qロック付き 折りたたみ式バックレスト (ブラック)

Ergonomic Options エルゴミック(人間工学的)オプション

XY360 Backrest angle
バックレスト角度

-5 -3 0 +3 +5
 角度指定 Individual Deg
 (Max -7/+7 Deg)
 (最大 -7/+7度)

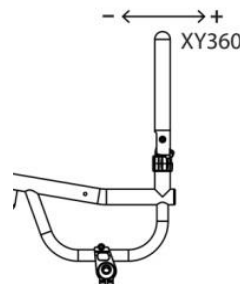

XG100 Ergonomic backrest
¥15,000
エルゴミック バックレスト
Vertical height 垂直高さ

後方ポジション Rearward position
 mm
 mm

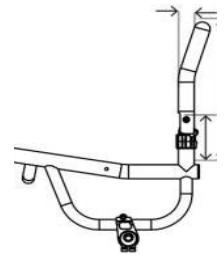

XG110 Inward taper
(inside of backrest posts)
テーパー内側 (バックポストの内側)
Specify width or per side 幅または各サイドを指定

mm

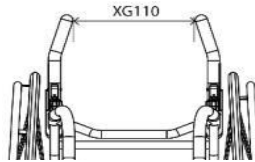

XG120 Outward flare
(inside of backrest posts)
テーパー外側 (バックポストの内側)
Specify width or per side 幅または各サイドを指定

mm

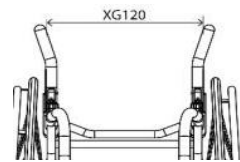

Push handle Options プッシュハンドル オプション

XG070 Screw in push handles (N/A with XY245)
¥29,000 ねじ止め式プッシュハンドル (XY245と併用不可)

XG080 Flip down push handles (N/A with XY245)
¥45,000 フリップダウン式 プッシュハンドル (XY245と併用不可)

XG085 Flip down push handles height adjustable (N/A with XY245)
¥49,000 高さ調節式フリップダウン式 プッシュハンドル (XY245と併用不可)

XG097 Integrated push handle (Quickie design)
¥49,000 Quickieデザイン 一体型プッシュハンドル

CAMBER BAR キャンバーバー

Adjustable Centre of Gravity 調整式車軸

- XH110 Square back adjustable centre of gravity
ポジション調節式 スクエアバック
(最大シート幅 500mm)
(25-150mm)
(Max seat width 500mm)
寸法指定
Specify measurement

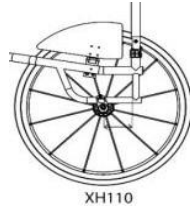
 mm

XH110

- XH120 Round back adjustable centre of gravity
車軸調節式ラウンドバック
(60-150mm)
寸法指定
Specify measurement

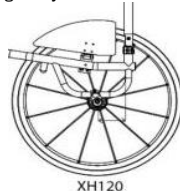
 mm

XH120

Specify Camber Angle キャンバー角度指定

- XY390 Camber angle キャンバー角度

 0 1 2 3 5

Fixed Centre of Gravity 固定式車軸

- FXAXH090 V-style fixed centre of gravity
¥62,000
ポジション固定フレームV
(25-125mm)
寸法指定
Specify measurement

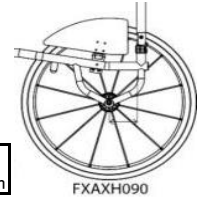
 mm

FXAXH090

Specify Camber Angle キャンバー角度指定

- XY390 Camber angle キャンバー角度

 0 1 2 3 5

Camber Bar Options キャンバーバーオプション

- FXAXK227 Standard Axle pin (120 or 130mm)
標準 車軸ピン (120 or 130mm)

- FXAXK226 100mm Titanium Axle pin (Fixed Axle Only)
¥34,000 100mm チタン製 車軸ピン (固定式車軸のみ)

- XK220 Titanium 130mm quick release axle pins (pair)
¥21,000 (N/A with XK010, XK070 or FXAXK226)

- XK240 Quad release axle nuts (pair)
¥29,000 (N/A with FXAXK226) (FXAXK226と併用不可)
クアド用 リリース 車軸ナット (一組)

Anti-Tip Options 転倒防止オプション

- XJ010 Swingaway anti tip LEFT side
¥27,000 (Only with square back frame. Not with XH040)
転倒防止スウィングアウェイ 左
(スクエアバックフレームのみ。XH040と併用不可)

- XJ020 Swingaway anti tip RIGHT side (Only with square back frame. Not with XH040)
¥27,000 転倒防止スウィングアウェイ 右 (スクエアバックフレームのみ。XH040と併用不可)

- XJ100 Single sport anti tip (centre mounted)
¥82,000 シングル スポーツ 転倒防止
(取付中央)

仕様及び価格等は予告なく変更になる場合があります。

サンライズメディカルジャパン株式会社 お問い合わせ: 0480-31-6480 Email: order@sunrisemedical.jp

REAR WHEELS 後輪

Rear Wheel Size リアホイール サイズ

- XY420 24" Wheels ホイールサイズ24" XY430 25" Wheels ホイールサイズ25"

Rear Wheel Gap ハンドリム間隔

XY460 Rear wheel gap
ハンドリム間隔

15 20 25

間隔指定 Individual

Rear Wheel Options ホイールオプション

- | | |
|--|--|
| <input type="checkbox"/> XK010 Fusion 16 spoke (Silver Hub, black spokes)
サンフュージョンホイール16スポーク(シルバーハブ, 黒スポーク) | <input type="checkbox"/> XK320 Spinergy XLX 12 spoke (cross/radial spoked)
スピナジー-XLX日常用12スポーク(クロススポーク) |
| <input type="checkbox"/> XK050 Spinergy LX 12 spoke
スピナジー-LXホイール 日常用12スポーク | <input type="checkbox"/> XK060 Spinergy SPOX 18 spoke
スピナジー-SPOX日常用18スポーク |
| <input type="checkbox"/> XK150 Spinergy CLX 18 carbon blade spoke N/A IN SILVER HUB
スピナジー-CLX18本カーボンブレードスポーク シルバーハブ不可 | <input type="checkbox"/> XK070 Spinergy BLXL 18 blade spoke N/A SILVER HUB
スピナジー-BLXL日常用ブレードスポーク シルバーハブ不可 |

i Spinergy Colour Options スピナジーカラーオプション

- | | | | |
|--|--|--|---|
| <input type="checkbox"/> Black spokes
ブラックスポーク | <input type="checkbox"/> White spokes
ホワイトスポーク | <input type="checkbox"/> Yellow spokes
イエロースポーク | <input type="checkbox"/> XK180 Individual spoke design (Specify colour)
スピナジースポーク特注カラー (下記色を指定)
内側カラー
Inside: _____
外側カラー
Outside: _____ |
| <input type="checkbox"/> Red spokes
レッドスポーク | <input type="checkbox"/> Blue spokes
ブルースポーク | <input type="checkbox"/> Pink spokes
ピンクスポーク | |
| <input type="checkbox"/> Purple spokes
パープルスポーク | <input type="checkbox"/> Orange spokes
オレンジスポーク | <input type="checkbox"/> Green spokes
グリーンスポーク | |

Spinergy Anodise Options カスタム アノダイズド オプション

- | | | | |
|--|---|--|--|
| <input type="checkbox"/> XK190 Black hub (std)
ブラック ハブ(標準) | <input type="checkbox"/> XK200 Silver hub
¥18,000 (n/a with BLXL/CLX)
シルバー ハブ
(BLXL/CLX併用不可) | <input type="checkbox"/> XK201 Red hub/rims
¥51,000 (LX, XLX & BLXL only)
レッド ハブ/リム
(LX, XLX & BLXL のみ) | <input type="checkbox"/> XK205 Individual hub/rims
¥59,000 Select colour:
カスタム ハブ/リム
色を選択 |
| <input type="checkbox"/> XK202 Purple hub/rims
¥51,000 (LX, XLX & BLXL only)
パープル ハブ/リム
(LX, XLX & BLXL のみ) | <input type="checkbox"/> XK203 Blue hub/rims
¥51,000 (LX, XLX & BLXL only)
ブルー ハブ/リム
(LX, XLX & BLXL のみ) | <input type="checkbox"/> XK204 Gold hub/rims
¥51,000 (LX, XLX & BLXL only)
ゴールド ハブ/リム
(LX, XLX & BLXL のみ) | |

Supply Without Wheels ホイールなし納品

- XK040 Supply without Wheels
-35,000 ホイール無し納品
- i** Wheel type: Tyre type:

Handrim Position / Options ハンドリム ポジション / オプション

- | | |
|--|--|
| <input type="checkbox"/> XY480 Narrow set handrim
ハンドリム間隔 ナロー | <input type="checkbox"/> XY485 Wide set handrim
ハンドリム間隔 ワイド |
| <input type="checkbox"/> XL090 Remove excess mounting tabs (recommended for small wheel gaps)
¥19,000 余分なタブの長さを除去 (狭いリアホイール間隔に推奨) | |

Handrim Styles ハンドリム スタイル

- | | |
|---|--|
| <input type="checkbox"/> XL010 Aluminium hard anodised 6 tab (Standard if no option selected)
アルミニウム ハード アノダイズド処理 6タブ (未選択時標準) | <input type="checkbox"/> XL040 Titanium 6 tab
¥45,000 チタン 6タブ |
| <input type="checkbox"/> XL160 Ellipse 6 tab (replacement for Surge)
¥63,000 エリプス 6タブ (サージの後継オプション) | <input type="checkbox"/> XL035 Natural Fit LT
¥56,000 ナチュラル フィット LT |
| <input type="checkbox"/> XL020 Tetra grip 6 tab
¥53,000 テトラ グリップ 6タブ | <input type="checkbox"/> XL150 Carbolife Gekko
111,000 カーボライフ ゲッコ <input type="checkbox"/> Black黒 <input type="checkbox"/> Silverシルバー |
| <input type="checkbox"/> XL100 Para grip 6 tab
¥53,000 パラ グリップ 6タブ | <input type="checkbox"/> XL170 Carbolife Curve L (Black)
119,000 カーボライフ カーブ L (ブラック) |

Tyre Options タイヤ オプション

- | | |
|---|--|
| <input type="checkbox"/> XM010 Kenda 高圧ケンダ タイヤ <input type="checkbox"/> Grey (Std) グレー(標準) <input type="checkbox"/> Blue ブルー <input type="checkbox"/> Red レッド | <input type="checkbox"/> XM060 Schwalbe One (24", 25" only)
¥18,000 シュワルベ ワン (24", 25"のみ) |
| <input type="checkbox"/> XM130 Kenda black
¥7,000 ケンダ ブラック | <input type="checkbox"/> XM050 Kenda K885 mountain bike tyre (24", 25" only)
¥5,000 ケンダ K885 マウンテン バイク タイヤ (24", 25"のみ) |
| <input type="checkbox"/> XM020 Schwalbe Marathon Plus
¥13,000 シュワルベマラソンプラス | |
| <input type="checkbox"/> XM040 Shox solid airless
¥21,000 Shoxソリッドエアレス | |

Inner Tube Valve Options チューブバルブオプション

- | | |
|---|---|
| <input type="checkbox"/> XY500 Schraeder inner tube valve (Std if no option selected)
米式バルブ (未選択時標準) | <input type="checkbox"/> XY490 Presta inner tube valve
仏式バルブ |
|---|---|

Wheel Accessories ホイールアクセサリ

- | | |
|--|---|
| <input type="checkbox"/> XK310 Offroad wheel set 24" rim with handrim, MTB tyre and axle pins
120,000 (Replaces 25" wheel with XM010)
オフロードホイール24" ハンドリム, MTBタイヤ アクスル付
(XM010 25"ホイールと交換) | <input type="checkbox"/> XK300 Offroad wheel set 22" rim with handrim,
120,000 MTB tyre and axle pins
(Replaces 24" wheel with XM010)
オフロードホイール22" ハンドリム, MTBタイヤ
アクスル付 (XM010 24"ホイールと交換) |
|--|---|

仕様及び価格等は予告なく変更になる場合があります。

サンライズメディカルジャパン株式会社 お問い合わせ: 0480-31-6480 Email: order@sunrisemedical.jp

FINISH OPTIONS フレーム仕上げオプション

Frame & Component Finish フレーム&部品 仕上げ

- | | | |
|---|--|---|
| <input type="checkbox"/> XN010 Powder coated frame
パウダーコーティング仕上げ フレーム | <input type="checkbox"/> XN150 Powder coated components (Frame colour if not specified)
パウダーコーティング仕上げ部品 (未選択時フレームカラーと同色) | |
| <p>Frame Comp. フレーム 部品</p> <p>Gloss グロス</p> <p><input type="checkbox"/> <input type="checkbox"/> ブラック グロス 103
Black gloss 103</p> <p><input type="checkbox"/> <input type="checkbox"/> ホワイト グロス 100
White gloss 100</p> <p><input type="checkbox"/> <input type="checkbox"/> グレー グロス 132
Grey gloss 132</p> <p><input type="checkbox"/> <input type="checkbox"/> クリーム グロス 135
Cream gloss 135</p> <p><input type="checkbox"/> <input type="checkbox"/> レッド グロス 108
Red gloss 108</p> <p><input type="checkbox"/> <input type="checkbox"/> イエロー グロス 120
Yellow gloss 120</p> <p><input type="checkbox"/> <input type="checkbox"/> フォレストグリーングロス
Forest green gloss 143</p> <p><input type="checkbox"/> <input type="checkbox"/> グリーン グロス 107
Green gloss 107</p> <p><input type="checkbox"/> <input type="checkbox"/> ダークブルーグロス 151
Dark blue gloss 151</p> <p><input type="checkbox"/> <input type="checkbox"/> ロイヤルブルーグロス 154
Royal blue gloss 154</p> <p><input type="checkbox"/> <input type="checkbox"/> ブルー グロス 174
Blue gloss 174</p> <p><input type="checkbox"/> <input type="checkbox"/> ダックエッグブルーグロス 141
Duckegg blue gloss 141</p> <p><input type="checkbox"/> <input type="checkbox"/> ピンク グロス 188
Pink gloss 188</p> <p><input type="checkbox"/> <input type="checkbox"/> オレンジ グロス 180
Orange gloss 180</p> <p><input type="checkbox"/> <input type="checkbox"/> パープル グロス 157
Purple gloss 157</p> | <p>Frame Comp. フレーム 部品</p> <p>Matt マット</p> <p><input type="checkbox"/> <input type="checkbox"/> ブラック マット 105
Black matt 105</p> <p><input type="checkbox"/> <input type="checkbox"/> ホワイト マット 101
White matt 101</p> <p><input type="checkbox"/> <input type="checkbox"/> グレー マット 131
Grey matt 131</p> <p><input type="checkbox"/> <input type="checkbox"/> ライトグレー マット 133
Light grey matt 133</p> <p><input type="checkbox"/> <input type="checkbox"/> ネイビーブルーマット 152
Navy blue matt 152</p> | <p>Frame Comp. フレーム 部品</p> <p>Special 特別</p> <p><input type="checkbox"/> <input type="checkbox"/> クローム ミラー 300
Chrome Mirror 300</p> <p><input type="checkbox"/> <input type="checkbox"/> スパークル シルバー 170
Sparkle silver 170</p> <p><input type="checkbox"/> <input type="checkbox"/> メタリック ブラック マット
Metallic black matt 104</p> <p><input type="checkbox"/> <input type="checkbox"/> メタリック グレー マット
Metallic grey matt 130</p> <p><input type="checkbox"/> <input type="checkbox"/> ブラック サンドペーパー
Black sandpaper 201</p> <p><input type="checkbox"/> <input type="checkbox"/> グレー サンドペーパー
Grey sandpaper 202</p> <p><input type="checkbox"/> <input type="checkbox"/> ホワイト サンドペーパー
White sandpaper 200</p> |
| <input type="checkbox"/> FXAXN030 Brushed frame ブラッシュ仕上げ フレーム
¥45,000 (All parts black unless XN160 chosen)
(XN160を選択時以外は、全パーツブラック) | <input type="checkbox"/> XN160 Brushed components ブラッシュ仕上げ 部品
¥25,000 | |
| <input type="checkbox"/> FXAXN050 Polished frame ポリッシュ仕上げ フレーム
122,000 (All parts black unless XN170 chosen)
(XN170を選択時以外は全パーツブラック) | <input type="checkbox"/> XN170 Polished components ポリッシュ仕上げ 部品
¥36,000 | |
| <input type="checkbox"/> XN200 Individual paint colour (State Colour/RAL code)
¥32,000 カスタムペイントカラー (色とRALコードを指定) | <p>Frame Comp. フレーム 部品</p> <p><input type="checkbox"/> <input type="checkbox"/></p> | |

- Accent Colour アクセントカラー
- Note:** Accent colour includes, forks & castor caps. **注:** アクセントカラーにはフォーク、キャスターキャップも含まれます。
- | | | |
|--|---|---|
| <input type="checkbox"/> Black accent
ブラック アクセント | <input type="checkbox"/> Silver accent
シルバー アクセント | <input type="checkbox"/> XN250 Individual Accent Colour
¥32,000 その他の色を指定 |
| <input type="checkbox"/> Red accent
レッド アクセント | <input type="checkbox"/> Blue accent
ブルー アクセント | |
| <input type="checkbox"/> Purple accent
パープル アクセント | <input type="checkbox"/> Carbon accent (Castor caps only, black for rest)
カーボンアクセント (キャスターキャップのみ、他はブラック) | |

UPHOLSTERY 背布&座布

Seat Upholstery 座布

- | | | | |
|---|--|--------------------------------------|---|
| <input type="checkbox"/> XP040 Seat sling adjustable tension with straps
張り調整式 シートスリング | <input type="checkbox"/> XR050 Carbon fibre seat plate
¥63,000 カーボン ファイバー シート プレート | | |
| Backrest Upholstery 背布 | | | |
| <input type="checkbox"/> XP050 Airtech backrest strap adjustable
張り調整式 エアテック バックレスト | <input type="checkbox"/> XP060 Backrest upgrade to full leather (Black)
¥65,000 フルレザーアップグレード (ブラック)
<input type="checkbox"/> XP070 Backrest upgrade to leather corners (Black)
¥23,000 サイドウイング角をレザーにアップグレード(ブラック) | | |
| Backrest Stitching Colour 背布 ステッチ(縫糸) オプション | | | |
| <input type="checkbox"/> Silver シルバー | <input type="checkbox"/> Black ブラック | <input type="checkbox"/> Blue ブルー | <input type="checkbox"/> Individual: その他の色を指定 |
| <input type="checkbox"/> Red レッド | <input type="checkbox"/> Orange オレンジ | <input type="checkbox"/> Purple パープル | |
| RGK Logo Colour RGK ロゴカラー | | | |
| (Std) <input type="checkbox"/> White ホワイト(標準) | <input type="checkbox"/> Green グリーン | <input type="checkbox"/> Blue ブルー | <input type="checkbox"/> Individual: その他の色を指定 |
| <input type="checkbox"/> Red レッド | <input type="checkbox"/> Orange オレンジ | <input type="checkbox"/> Purple パープル | |
| Model Logo Colour 機種 ロゴカラー | | | |
| (Std) <input type="checkbox"/> White ホワイト(標準) | <input type="checkbox"/> Green グリーン | <input type="checkbox"/> Blue ブルー | <input type="checkbox"/> Individual: その他の色を指定 |
| <input type="checkbox"/> Red レッド | <input type="checkbox"/> Orange オレンジ | <input type="checkbox"/> Purple パープル | |
| Backrest Accessories バックレスト アクセサリー | | | |
| <input type="checkbox"/> XP110 Backrest with zip pocket
¥17,000 ジッパー付ポケット | <input type="checkbox"/> XP170 Individual backrest embroidery
¥26,000 オリジナル刺繍 (11ページ記入) | COMPLETE PAGE 11 | |

仕様及び価格等は予告なく変更になる場合があります。

サンライズメディカルジャパン株式会社 お問い合わせ: 0480-31-6480 Email: order@sunrisemedical.jp

CUSHION クッション

Cushion foam options **クッション&オプション**

- XP080 Cushion foam (select density and size below)
 ¥16,000 **フォームクッション ナイロンカバー(硬さとサイズを下記より選択ください)**
- | | | |
|--|--|---|
| <input type="checkbox"/> Soft (CMS040)
ソフト フォーム クッション | <input type="checkbox"/> Medium (CMS050)
ミディアム フォーム クッション | <input type="checkbox"/> 100mm
クッション厚み 100mm |
| <input type="checkbox"/> 50mm
クッション厚み 50mm | <input type="checkbox"/> 75mm
クッション厚み 75mm | |

Cushion cover Upgrades **クッションカバー アップグレード**

- XP085 Nylon cushion cover (Black)
カバーアップグレード ナイロン (黒)
- XP090 Air Lite cushion cover (Black)
 ¥12,000 **カバーアップグレード エアライト (黒)**
- XP100 Leather cushion cover (Black)
 ¥40,000 **カバーアップグレード レザー (黒)**

Jay Products - PLEASE PROVIDE JAY ORDER FORM **JAY製品 - JAY オーダーフォームを添付してください**

- | | | |
|--|--|--|
| <input type="checkbox"/> JAY Cushion JAYクッション
(Price dependant on size / option) | <input type="checkbox"/> Jay Order form attached | 価格は、サイズ、オプションにより異なります。
JAY, Whitmyer の オーダーフォームを添付し、ご注文
ください。 |
| <input type="checkbox"/> JAY Backrest JAYバック
(Price dependant on size / option) | <input type="checkbox"/> Jay Order form attached | |
| <input type="checkbox"/> JAY Whitmyer Headrest
(Price dependant on size / option) | <input type="checkbox"/> Jay Order form attached | |

ACCESSORIES アクセサリー

- XR080 Frontwheel assembly (Only with Tubular style footrest)
 135,000 **フロント ホイール (チューブラススタイルのフットレストのみ)**
- XP120 Frame protectors Neoprene zip fasten (Black)
 ¥14,000 **フレーム プロテクター ネオプレン ジッパー (黒)**
- XP420 Frame protectors Nylon velcro fasten (Black)
 ¥9,000 **ナイロン製 ベルクロ式 フレームプロテクター (黒)**
- XR010 Seat pouch velcro attach (Black)
 ¥7,000 **シートポーチ ベルクロ式 (黒)**
- XR200 Rucksack with RGK logo (Black)
 ¥12,000 **RGKロゴ入りバックパック (黒)**
- XR100 FX carry bag
 ¥63,000 **FX キャリー バッグ**
- XR090 Tool kit **ツールキット**
- XS060 Calf strap **カーフ(ふくらはぎ) ストラップ**

仕様及び価格等は予告なく変更になる場合があります。

サンライズメディカルジャパン株式会社 お問い合わせ:0480-31-6480 Email: order@sunrisemedical.jp

ADDITIONAL NOTES 備考

INDIVIDUAL BACKREST EMBROIDERY 背布刺繍

PLEASE PROVIDE JPEG IMAGE AT TIME OF ORDER AND NOTE POSITION BELOW
 注文時に JPEG画像を添付ください。下記に刺繍する位置を記載ください。



SPEC NOTES 仕様備考:

OFF SPEC REQUEST* 仕様外ご要望

(please specify below the page number(s) and details to which the off spec request applies. (仕様外のご依頼が適用されるページ番号と詳細を以下に明記してください。)

OFF SPEC REQUEST APPROVED (for internal RGK office only)

X

RGK Internal Sign-off

Off spec requests require a feasibility study which may increase order price and lead time. Any dimension/ option/ frame request not listed on the order form will be treated as an off spec request.* 仕様外のご要望については、実現可能性の調査が必要となり、注文価格とリードタイムが増加する可能性があります。オーダーフォームに記載されていない寸法/オプション/フレームのリクエストは、仕様外の要望として扱われま
す。*

仕様及び価格等は予告なく変更になる場合があります。

サンライズメディカルジャパン株式会社 お問い合わせ: 0480-31-6480 Email: order@sunrisemedical.jp