

Ti

Grade 9



オクターン サブ4

2024年2月



CE

受注日付：
ご注文受付番号：**サンライズメディカルジャパン株式会社**〒349-1145 埼玉県加須市間口456番地1
TEL : 0480-31-6480 order@sunrisemedical.jp

販売店様 ご記入欄

発注年月日：	貴社名：	ご担当者：
住所：	電話番号：	
1-ガ-氏名 (漢字)	ご担当者Tel または Email：	
よみがな (ローマ字) Mr. / Ms.	送付先情報 ※上記と異なる場合のみ	
身長 cm 体重 kg	送付先名：	
障がい名 (任意)	送付先住所：	
障がいレベル (任意)	送付先電話番号：	

備考欄

仕様及び価格等は予告なく変更になる場合があります。

サンライズメディカルジャパン株式会社 お問い合わせ:0480-31-6480 Email: order@sunrisemedical.jp

Guide: Base product ベース商品 Required option 必須オプション Optional Extra 追加オプション Critical Information 重要情報 Information Needed 必要情報 Non certified Sub4 weight option Sub4重量非認証オプション

PRODUCT STYLE 製品スタイル

SBTXZ010 OCTANE SUB4
¥1,390,000 オクターン サブフォー

XA070 Open design
オープン フレーム デザイン

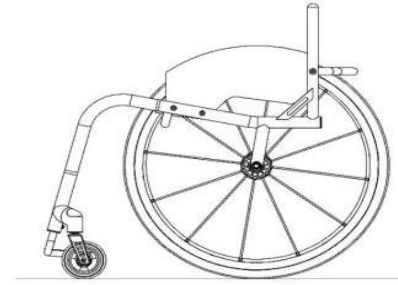

Max User Weight 110kg (242lbs)
耐荷重 110kg

PLEASE NOTE: ALL RGK CHAIRS ARE HAND BUILT AND HAVE A MANUFACTURING MEASUREMENT TOLERANCE OF +/- 5MM
注意: すべてのRGK車いすは手作業で作られており、製造上の測定誤差は +/-5mmです。

CAD APPROVAL CAD図面確認

- | | | | |
|---|---|--------------------------------------|---|
| <input type="checkbox"/> XW010
¥49,000 | ORDER CAD drawing for approval
(2 customer amendments ONLY)
注文時 CAD図面 確認用 (二回目まで修正無料) | <input type="checkbox"/> XW009
¥0 | QUOTE ONLY (NO CAD FOR APPROVAL)
見積り依頼のみ (CAD図面なし) |
| <input type="checkbox"/> XW012
¥78,000 | QUOTE / CAD drawing for approval
(2 customer amendments ONLY)
見積り / CAD図面 確認用 (二回目まで修正無料) | <input type="checkbox"/> XW011
¥0 | ORDER (NO CAD FOR APPROVAL)
注文 (CAD図面なし) |

KEY MEASUREMENTS メインフレーム寸法

- XY010 Seat width (Inside of sideguards)
シート幅 (サイドガードの内側から内側まで)
 mm (Max - 440mm) (最大 - 440mm)
(Min - 250mm) (最小 - 250mm)
- XY020 Seat length
シート奥行
 mm (Max - 440mm) (最大 - 440mm)
(Min - 250mm) (最小 - 250mm)
- XY030 Extra seat length (Provides additional leg support & hand grip)
延長シートフレーム (レッグサポートとグリップ感の増加)
 mm (Max - 440mm total seat)
(最大 - 440mm 全奥行)
- XY050 Front frame height
前座高
 mm (Max - 520mm) (最大 - 520mm)
(Min - 380mm) (最小 - 380mm)
- XY060 Rear frame height
後座高
 mm (Max - 500mm) (最大 - 500mm)
(Min - 360mm) (最小 - 360mm)
- XY070 Frame length
フレーム長
 mm (Max - 625mm) (最大 - 625mm)
(Min = XY020 + XY030 + 140mm)
(最小 = XY020 + XY030 + 140mm)
- XY072 Castor position
キャスター ポジション
 mm
 Optimise measurements
キャスターポジション 仕様に合わせて適した位置に
- XA020 Ergonomic seat
エルゴノミック シート
Specify length 長さ指定
 mm (Standard = 120mm)
(標準 = 120mm)

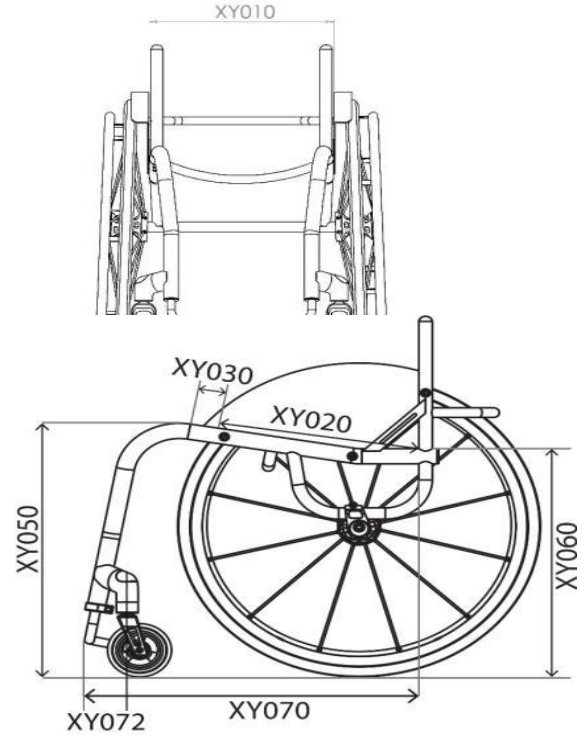

FRONT FRAME AND FOOTREST フロント フレーム&フットレスト

Front Frame Options フロント フレーム オプション

- XY080 Seat taper design
テーパー デザイン

Specify width 幅指定

	mm
--	----

(When combined with XY091, dimension is inbetween the centre of the main bends) (XY091と併用する場合はテーパの始まる位置が若干高くなります)

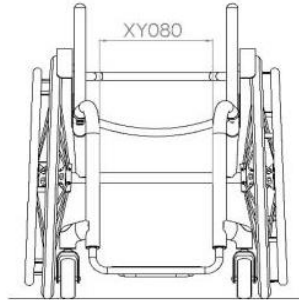

- XY091 Parallel taper design
パラレル テーパー デザイン

Specify width 幅指定

	mm
--	----

(When combined with XY080, dimensions must be smaller by 20mm) (XY080と併用する際は、20mm小さくしてください。)

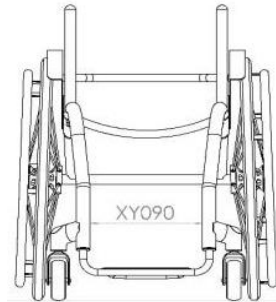

Footrest Design Choose One) フットレスト デザイン (1つ選択)

- XY100 Round design
ラウンド デザイン

Castor Wheel Size キャスターサイズ	Max Height 最大高さ
4"	110mm

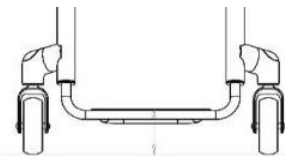

- XY105 Square design
スクエア デザイン

Castor Wheel Size キャスターサイズ	Max Height 最大高さ
4"	130mm

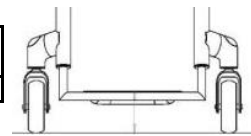

Footrest Measurements フットレスト寸法

- XY115 Front footrest height 地面からフットレスト前方部の高さ

	mm
--	----

- XY120 Rear footrest height 地面からフットレスト後方部の高さ

	mm
--	----

 (標準= 20mm前部より低い) Std = 20 lower than front height

- XY125 Footrest length フットレスト奥行

	mm
--	----

 Maximum length 140mm (Certified weight) 最大奥行140mm (認証重量) (160mm and over requires heavy duty upgrade XB150) (160mm以上は高耐久性アップグレード XB150 が必要です)

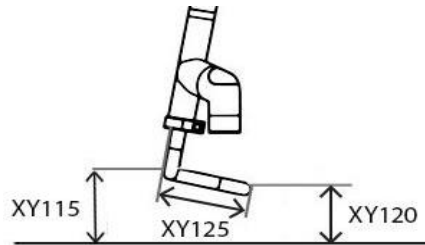

- XB200 High level footrest (Non-certified Sub4 option) フットプレートライザー システム (Sub4重量非認証オプション) ¥26,000

Indicate front footrest height:

	mm
--	----

 地面からフットレスト前方部の高さ指定

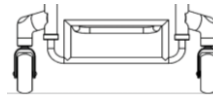

Footrest Style フットレスト スタイル

- XB025 Tubular Titanium footrest Sub4 (Height adjustable) 高さ調整式 チューブラーチタン製フットレスト Sub4認証

- XB020 Tubular Titanium footrest Sub4 (Height adjustable) (non Certified Sub4 footrest) 高さ調整式 チューブラーチタン製フットレスト (Sub4重量非認証オプション)

Footrest Cover フットレスト カバー

- XB045 Lightweight carbon fibre cover (With weight saving cut-out) 軽量カーボンファイバー カバー (重量カット)

- Footplate width Sub4 certified (Std if no option selected) Sub4認証 フットプレート幅 (未選択時 標準)

- No Cut-Out カットなし (Non Certified Sub4 option) (Sub4重量非認証オプション)

- Footplate width Standard (optimised plate width) (Non Certified Sub4 option) フットプレート幅 標準 (適切なプレート幅) (Sub4重量非認証オプション)

仕様及び価格等は予告なく変更になる場合があります。

サンライズメディカルジャパン株式会社 お問い合わせ: 0480-31-6480 Email: order@sunrisemedical.jp

CASTOR WHEELS, FORKS & WHEEL LOCKS キャスターホイール フォーク ブレーキ

Castor Wheels キャスターホイール

- XC135 Aluminium centre 4"x1.25" 4"x1.25" フロッグレグ キャスター、アルミニウム ホイール
Choose colour below: 下記より色を選択ください:



- | | |
|---|---|
| <input type="checkbox"/> Silver hub & black tyre (Std)
シルバーハブ & ブラックタイヤ (標準) | <input type="checkbox"/> Green hub & black tyre
グリーンハブ & ブラックタイヤ |
| <input type="checkbox"/> Black hub & black tyre
ブラックハブ & ブラックタイヤ | <input type="checkbox"/> Red hub & black tyre
レッドハブ & ブラックタイヤ |
| <input type="checkbox"/> Purple hub & black tyre
パープルハブ & ブラックタイヤ | <input type="checkbox"/> Blue hub & black tyre
ブルーハブ & ブラックタイヤ |

- SBTXC155 forged carbon centre castor 4" x 1.4" option 鍛造カーボン センターキャスター 4" x 1.4" (Sub4重量非認証オプション)
- XC140 Aluminium centre 5" x 1.4" (Non certified Sub4 option) 5" x 1.4" アルミニウム ホイール (Sub4重量非認証オプション)
¥24,000 (Silver hub and black tyre only) (シルバーハブ & ブラックタイヤのみ)
- XC145 Aluminium centre 6" x 1.4" (Non certified Sub4 option) 6" x 1.4" アルミニウム ホイール (Sub4重量非認証オプション)
¥24,000 (Silver hub and black tyre only) (シルバーハブ & ブラックタイヤのみ)

Castor Forks キャスターフォーク

- | | | |
|---|--|---|
| <input type="checkbox"/> XC190 Performance castor fork
パフォーマンス キャスターフォーク | <input type="checkbox"/> XC192 High trail castor fork
ハイトレイル
キャスターフォーク | patch and steering axis reduces flutter at higher speeds. Colour follows accent
接地面と回転軸の距離を大きくすることで、高速域でのふらつきを低減。アクセントカラーと同色 |
|---|--|---|

Castor Pin Width キャスター幅

- XY330 Castor pin width キャスター幅
- Optimise measurements 仕様に合わせて適したキャスター幅
(Minimum width for clear castor rotation and maximum wheelbase length)
(キャスターの回転に干渉しない最小幅 & 最大ホイールベースの長さ)



Wheel Lock Options ブレーキオプション

- | | | | | |
|---|---|---|-------------------------------------|--------------------------------------|
| <input type="checkbox"/> SBTXD036 Compact scissor with lightweight fixing
コンパクト シザーブレーキ 軽量金具 | <input checked="" type="checkbox"/> SBTXD085 Eagle Brakes (Indicate colour) (Non Certified Sub4 option) (Sub4重量非認証オプション)
¥19,000 イーグルブレーキ (色を指定) | | | |
| <input checked="" type="checkbox"/> XD020 Underseat scissor (Non certified Sub4 option)
アンダーシート シザー (Sub4重量非認証オプション) | <input checked="" type="checkbox"/> SBTXD086 Eagle Brakes with L/W fixing (Indicate colour) (Only with fixed centre of gravity) (Non Certified Sub4 option) (Sub4重量非認証オプション)
¥21,000 イーグルブレーキ L/W 固定式 (色を指定) (COG固定専用) | | | |
| <input checked="" type="checkbox"/> XD050 Push to lock (Non certified Sub4 option)
プッシュブレーキ (Sub4重量非認証オプション) | <input type="checkbox"/> BLACK
ブラック | <input type="checkbox"/> PURPLE
パープル | <input type="checkbox"/> RED
レッド | <input type="checkbox"/> BLUE
ブルー |
| <input type="checkbox"/> XD010 Omit wheel locks
ブレーキなし | Black Std if no option selected 未選択時ブラック標準 | | | |

SIDEGUARDS サイドガード

Sideguard サイドガード

- XE055 Screw on lightweight carbon fibre
軽量カーボンファイバー ねじ止め

Sideguard Measurements サイドガード寸法

- Individual above tyre (Follow tyre - max. 25mm)
高さ指定 (タイヤに沿って-最大25mm)



- Level with tyre (Follow tyre)
タイヤと同じ高さ (タイヤに沿って)

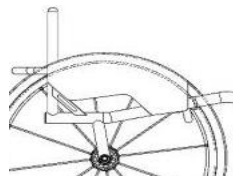

Sideguard with Fender フェンダー付きサイドガード

- XE065 Screw on lightweight carbon fibre w/fender
フェンダー付きカーボンファイバー ねじ止め

Sideguard Measurements サイドガード寸法

- 10mm above tyre (Standard)
タイヤより10mm上 (標準)

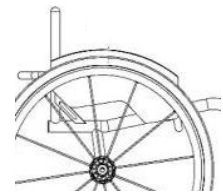

- Individual above tyre (Min = 10mm)
高さ指定 (最小=10mm)



- Centre of tyre
フェンダー幅 タイヤ中央まで

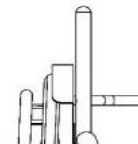

仕様及び価格等は予告なく変更になる場合があります。

サンライズメディカルジャパン株式会社 お問い合わせ: 0480-31-6480 Email: order@sunrisemedical.jp

BACKREST バックレスト

Backrest Measurements バックレスト寸法

XY230 Backrest height
バックレスト高
Specify height 高さ指定

i mm



XG010 Fixed Backrest (non-folding)
高さ固定式バックレスト(折りたたみ不可)

4 SBTXG020 Folding backrest with 2 position snap lock and angle adjust (Non certified Sub4 option)
折りたたみ式バックレスト 2ポジションスナップロック、
角度調整機能付き (Sub4重量非認証)
¥62,000

Ergonomic Options エルゴノミック オプション

XY360 Backrest angle
バックレスト角度

i -5 -3 0 +3 +5

角度指定 Individual 度
Deg
(Max -10/+20 Deg)
(最大 -10/+20 度)

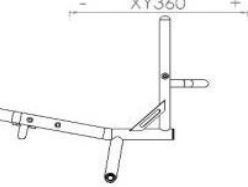

XG100 Ergonomic backrest
エルゴノミックバックレスト
Vertical height 高さ指定

i mm

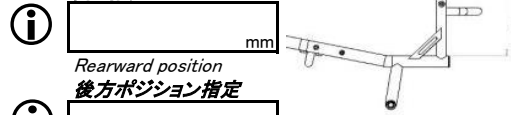

i mm
Rearward position 後方ポジション指定

XG110 Inward taper 内側テーパー
(inside of backrest posts)
(バックレストの内側)
Specify width or per side 幅又は各サイド指定

i mm

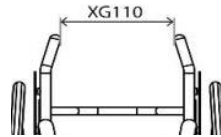

XG120 Outward flare 外側テーパー
(inside of backrest posts)
(バックレストの内側)
Specify width or per side 幅又は各サイド指定

i mm



CAMBER BAR キャンバーバー

Specify Camber Angle キャンバー角度

XY390 Camber angle キャンバー角度

i 1 2 3

Centre of Gravity 重心位置(車軸)

SBTXH100 Single post fixed centre of gravity (25-125mm)
シングルポスト車軸固定式 (25-125mm)

i mm

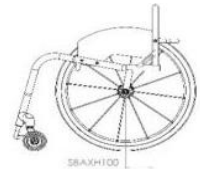

4 SBTXH130 Square back adjustable centre of gravity (25-125mm) (Non Certified Sub4 option)
車軸調整式スクエアバック (25-125mm)
(Sub4重量非認証)
¥68,000

i mm

4 SBTXH140 Round back adjustable centre of gravity (60-125mm) (Non Certified Sub4 option)
車軸調整式ラウンドバック(60-125mm)
(Sub4重量非認証)
¥68,000

i mm

PUSH HANDLES プッシュハンドル

4 XG070 Screw in push handles
(Non Certified Sub4 option)
プッシュハンドルねじ止め
(Sub4重量非認証オプション)
¥29,000

4 XG080 Flip down push handles
(Non Certified Sub4 option)
フリップダウン プッシュハンドル
(Sub4重量非認証オプション)
¥45,000

ANTI-TIP 転倒防止

4 XJ100 Single sport anti tip
(Non Certified Sub4 option)
¥82,000

転倒防止シングルスポーツ
(Sub4重量非認証オプション)

仕様及び価格等は予告なく変更になる場合があります。

サンライズメディカルジャパン株式会社 お問い合わせ:0480-31-6480 Email: order@sunrisemedical.jp

5 / 9 ページ

FRAME FINISH OPTIONS フレーム仕上げオプション

Frame and Footrest (Choose One) フレーム&フットレスト(1つ選択)

- | | |
|--|--|
| <input type="checkbox"/> SBTXN030 Bead Blast frame
ビーズブラスト仕上げフレーム | <input checked="" type="checkbox"/> XN010 Powder coat frame
パウダーコーティング仕上げフレーム |
| <input type="checkbox"/> SBTXN050 Polished frame
ポリッシュ仕上げフレーム | ペイントコード
Paint code <input type="text"/> |

Accent Colour (Choose One) アクセントカラー(1つ選択)

Note: Accent colour includes, forks & castor caps. **注:** アクセントカラーにはフォークとキャスターキャップも含まれます。

- | | | |
|--|--|---|
| <input type="checkbox"/> Black accent
ブラック アクセント | <input type="checkbox"/> Silver accent
シルバー アクセント | <input type="checkbox"/> XN250 Individual Accent Colour
¥32,000 その他の色を指定 |
| <input type="checkbox"/> Red accent
レッド アクセント | <input type="checkbox"/> Blue accent
ブルー アクセント | |
| <input type="checkbox"/> Purple accent
パープル アクセント | <input type="checkbox"/> Carbon accent (Castor caps only, black for rest)
カーボンアクセント(キャスターキャップのみ、他はブラック) | |

UPHOLSTERY 背布&座布

Seat Upholstery 座布

- | | |
|--|---|
| <input type="checkbox"/> XP045 Sub4 Seat sling strap adjustable
張り調整式 サブ4 シートスリング(座布) | <input checked="" type="checkbox"/> XR050 Carbon fibre seat plate (Non certified Sub4 option)
¥63,000 カーボンファイバー シートプレート(Sub4重量非認証) |
|--|---|

Backrest Upholstery 背布

- | | |
|---|--|
| <input type="checkbox"/> XP035 Airtech Sub4 backrest strap adjustable
張り調整式 サブ4 エアテック バックレスト | <input checked="" type="checkbox"/> XP050 Airtech backrest strap adjustable 張り調整式 エアテック
(Non certified Sub4 option) (Sub4重量非認証) |
| | <input checked="" type="checkbox"/> XP070 Backrest upgrade to leather corners (Black)
¥23,000 (only with Airtech upholstery XP050)
(Non certified Sub4 option)
サイドウイング角をレザーにアップグレード(黒)
(XP050 エアテック背布のみ) (Sub4重量非認証) |
| | <input checked="" type="checkbox"/> XP110 Backrest with zip pocket
¥17,000 (only with Airtech upholstery XP050)
(Non certified Sub4 option)
ジッパーポケット付きバックレスト
(XP050 エアテック背布のみ) (Sub4重量非認証) |
| | <input checked="" type="checkbox"/> XP170 Individual backrest embroidery
¥26,000 Please complete page 9
(only with Airtech upholstery XP050)
オリジナル刺繍(9ページに記入)
(XP050 エアテック背布のみ) |

Backrest Upholstery Stitching Options 背布 ステッチ(縫糸) オプション

- | | | | |
|--------------------------------------|--------------------------------------|--------------------------------------|---|
| <input type="checkbox"/> Silver シルバー | <input type="checkbox"/> Black ブラック | <input type="checkbox"/> Blue ブルー | <input type="checkbox"/> Individual: その他の色を指定 |
| <input type="checkbox"/> Red レッド | <input type="checkbox"/> Orange オレンジ | <input type="checkbox"/> Purple パープル | |

RGK Logo Colour RGK ロゴ カラー

- | | | | |
|---|--------------------------------------|--------------------------------------|---|
| <input type="checkbox"/> White (Std) ホワイト
(標準) | <input type="checkbox"/> Black ブラック | <input type="checkbox"/> Blue ブルー | <input type="checkbox"/> Individual: その他の色を指定 |
| <input type="checkbox"/> Red レッド | <input type="checkbox"/> Orange オレンジ | <input type="checkbox"/> Purple パープル | |

仕様及び価格等は予告なく変更になる場合があります。

サンライズメディカルジャパン株式会社 お問い合わせ:0480-31-6480 Email: order@sunrisemedical.jp

④ REAR WHEELS (* non certified weight options) 後輪 (Sub4重量非認証オプション)		
Rear Wheel Size 後輪(リアホイール)サイズ		
<input type="checkbox"/> XY420 24" Wheels ホイール サイズ 24"	<input type="checkbox"/> XY430 25" Wheels ホイール サイズ 25"	
Rear Wheel Gap リアホイール間隔		
<input checked="" type="checkbox"/> XY460 Rear wheel gap リアホイール間隔 15 20 25 <input type="checkbox"/> <input type="checkbox"/> <input type="checkbox"/>		
Rear Wheel Options ホイール オプション		
<input type="checkbox"/> XK075 Spinerigy BLXL 18 blade spoke N/A IN SILVER HUB シルバーハブ不可 スピナジー-BLXL日常用 18本ブレードスポーク (注:黒ハブのみ)	<input type="checkbox"/> SBTXK150 Spinerigy GLX 18 carbon blade spoke ¥130,000 N/A IN SILVER HUB シルバーハブ不可 スピナジー-GLX18本カーボンブレードスポーク	
<input checked="" type="checkbox"/> XK226 Titanium 100mm quick release axle pins チタン製 100mm クイックリリース式 車軸ピン		
① Spinerigy Colour Options: スピナジー スポークカラー オプション		
<input type="checkbox"/> Black spokes ブラック スポーク	<input type="checkbox"/> White spokes ホワイト スポーク	<input type="checkbox"/> Yellow spokes イエロー スポーク
<input type="checkbox"/> Red spokes レッド スポーク	<input type="checkbox"/> Blue spokes ブルー スポーク	<input type="checkbox"/> Pink spokes ピンク スポーク
<input type="checkbox"/> Purple spokes パープル スポーク	<input type="checkbox"/> Orange spokes オレンジ スポーク	<input type="checkbox"/> Green spokes グリーン スポーク
<input type="checkbox"/> Spinerigy Anodise Options スピナジー アノダイズド オプション		<input type="checkbox"/> XK180 Individual spoke design カスタムカラーデザイン ¥33,000 (Specify colour) (色を指定) Inside 内側: _____ Outside 外側: _____
<input type="checkbox"/> XK190 Black hub (std option) ブラック ハブ(標準)	<input type="checkbox"/> XK200 Silver hub ¥18,000 (n/a with BLXL/CLX) シルバー ハブ (BLXL/CLXと併用不可)	<input type="checkbox"/> XK201 Red hub/rims ¥51,000 (LX, XLX & BLXL only) レッド ハブ/リム (LX, XLX & BLXLのみ)
<input type="checkbox"/> XK202 Purple hub/rims ¥51,000 (LX, XLX & BLXL only) パープル ハブ/リム (LX, XLX & BLXLのみ)	<input type="checkbox"/> XK203 Blue hub/rims ¥51,000 (LX, XLX & BLXL only) ブルー ハブ/リム (LX, XLX & BLXLのみ)	<input type="checkbox"/> XK204 Gold hub/rims ¥51,000 (LX, XLX & BLXL only) ゴールド ハブ/リム (LX, XLX & BLXLのみ)
<input type="checkbox"/> XK205 Individual hub/rims ¥59,000 Select colour: カスタムカラー ハブ/リム 色指定		
Supply Without Wheels ホイールなし		
<input type="checkbox"/> SBTXK040 Supply without Wheels ¥-88,000 ホイールなしで出荷	① Wheel Type: _____ ホイールタイプ	
① Tyre Type: _____ タイヤタイプ		
Handrim Position / Options ハンドリム間隔/オプション		
<input type="checkbox"/> XY480 Narrow set handrim ハンドリム間隔ナロー	<input type="checkbox"/> XY485 Wide set handrim ハンドリム間隔 ワイド	
<input type="checkbox"/> XL090 Remove excess mounting tabs (recommended for small wheel gaps) ¥19,000 余分なタブの長さを除去 (狭いリアホイール間隔に推奨)		
Handrim Styles ハンドリム スタイル		
<input type="checkbox"/> XL010 Aluminium hard anodised 6 tab (Std if no option selected) アルミニウム ハード アノダイズド処理 6タブ (未選択時標準)	<input type="checkbox"/> XL040 Titanium 6 tab ¥45,000 チタン 6タブ	
<input type="checkbox"/> XL160 Elipse 6 tab (replacement for Surge) ¥63,000 エリプス 6タブ (サージの後継オプション)	<input type="checkbox"/> XL035 Natural Fit LT ¥56,000 ナチュラル フィット LT	
<input type="checkbox"/> XL020 Tetra grip 6 tab ¥53,000 テトラ グリップ 6タブ	<input type="checkbox"/> XL150 Carbolife Gekko ¥111,000 カーボライフ ゲッコ	
<input type="checkbox"/> XL100 Para grip 6 tab ¥53,000 パラ グリップ 6タブ	<input type="checkbox"/> XL170 Carbolife Curve L (Black) ¥119,000 カーボライフ カーブ L (ブラック)	
Black黒 Silverシルバー		
Tyre Options タイヤオプション		
<input type="checkbox"/> XM060 Schwalbe One (Lightest option) ¥18,000 シュワルベ ワン (最軽量オプション)	<input type="checkbox"/> XM130 Kenda black ¥7,000 ケンダ ブラック	
<input type="checkbox"/> XM010 Kenda 高圧ケンダ	<input type="checkbox"/> XM050 Kenda K885 mountain bike tyre (24", 25" only) ¥5,000 ケンダ K885 マウンテンバイク (24", 25"のみ)	
<input type="checkbox"/> XM020 Schwalbe Marathon Plus ¥13,000 シュワルベ マラソン プラス		
<input type="checkbox"/> XM040 Shox solid airless ¥21,000 ショク ソリッド エアレス		
Grey グレー Blue ブルー Red レッド		
Inner Tube Valve Options チューブバルブ オプション		
<input type="checkbox"/> XY500 Schraeder inner tube valve (Std if no option selected) 米式バルブ (未選択時標準)	<input type="checkbox"/> XY490 Presta inner tube valve 仏式バルブ	

* Indicates items that are not part of the certified weight of the TIGA Sub4 *印のオプションはSub4で保証している重量に含まれません

④ CUSHION (non certified weight options) クッション (** 保証している重量には含まれません)**
 Cushion foam options **クッション フォーム オプション**

- XP080 Cushion foam (select density and size below) **フォームクッション (硬さとサイズを下記より選択ください)**
 ¥16,000
- | | | |
|--|--|---|
| <input type="checkbox"/> Soft (CMS040)
ソフト フォーム クッション | <input type="checkbox"/> Medium (CMS050)
ミディアム フォーム クッション | <input type="checkbox"/> 100mm
クッション厚み 100mm |
| <input type="checkbox"/> 50mm
クッション厚み 50mm | <input type="checkbox"/> 75mm
クッション厚み 75mm | |

Cushion cover upgrades **クッション カバー アップグレード オプション**

- XP085 Nylon cushion cover **ナイロンカバー (ブラック)**
 (Black)
- XP090 Airlite cushion cover **エアライトカバー (ブラック)**
 (Black)
- XP100 Leather cushion cover **レザーカバー (ブラック)**
 (Black)

Jay Products - PLEASE PROVIDE JAY ORDER FORM **JAY製品 - JAYオーダーフォームを添付してください**

- | | | |
|---|---|---|
| <input type="checkbox"/> JAY Cushion
JAY クッション | Refer to Jay Order Form
JAY製品番号 | (Price dependant on size / option)
(JAY価格表参照) |
| <input type="checkbox"/> JAY Backrest
JAY バックサポート | Refer to Jay Order Form
JAY製品番号 | (Price dependant on size / option)
(JAY価格表参照) |
| <input type="checkbox"/> JAY Whitmyer Headrest
JAY Whitmyer ヘッドサポート | Refer to Jay Order Form
JAY製品番号 | (Price dependant on size / option)
(JAY価格表参照) |

④ FRAME OPTIONS (non certified weight options) フレームオプション (** 保証している重量には含まれません)**

- XR060 Welded calf strap mounting loops **カーフストラップ取付ループ 溶接式 (フロントフレームにカーフストラップを取付るため)**
 ¥19,000 (To locate calf strap on front frame)
Specify height from floor 床からの高さ
- Optimise measurements **仕様に合わせて適した取付位置に**

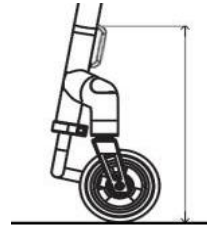

④ ACCESSORIES (non certified weight options) アクセサリー (** 保証している重量には含まれません)**

- XR080 Frontwheel assembly **フロントホイール (XB010, TGAXB080, XB150のみ)**
 ¥135,000 (Only with XB010, TGAXB080, XB150)
- XP120 Frame protectors Neoprene zip fasten (Black) **ネオプレン製 ジッパー付き フレームプロテクター (黒)**
 ¥14,000
- XP420 Frame protectors Nylon velcro fasten (Black) **ナイロン製 ベルクロ式 フレームプロテクター (黒)**
 ¥9,000
- XR010 Seat pouch velcro attach (Black) **シートポーチ ベルクロ式 (黒)**
 ¥7,000
- XR020 Underseat large storage bag (Black) **アンダーシート パック ラージ (黒)**
 ¥17,000
- XR090 Tool kit **ツールキット**
- XS065 Sub4 Calf Strap **Sub4 カーフ (ふくらはぎ) ストラップ**

** indicates options that, when chosen, will not enable RGK to guarantee a Sub4kg product weight
****印のオプションを選択された際は 4kg未満にならない場合があります。予めご了承ください。**

ADDITIONAL NOTES 備考

INDIVIDUAL BACKREST EMBROIDERY 背布刺繍

PLEASE PROVIDE JPEG IMAGE AT TIME OF ORDER AND NOTE POSITION BELOW
注文時に JPEG画像を添付ください。下記に刺繍する位置を記載ください。



BRACE BAR ブレースバー

SPEC NOTES 仕様備考:

OFF SPEC REQUEST* 仕様外ご要望 (please specify below the page number(s) and details to which the off spec request applies. (仕様外のご依頼が適用されるページ番号と詳細を以下に明記してください。)

OFF SPEC REQUEST APPROVED (for internal RGK office only)

X
RGK Internal Sign-off

Off spec requests require a feasibility study which may increase order price and lead time. Any dimension/ option/ frame request not listed on the order form will be treated as an off spec request.* 仕様外のご要望については、実現可能性の調査が必要となり、注文価格とリードタイムが増加する可能性があります。オーダーフォームに記載されていない寸法/オプション/フレームのリクエストは、仕様外の要望として扱われます。*