

Ti

Grade 9

オクターン FX
2024年2月

CE

受注日付：
ご注文受付番

サンライズメディカルジャパン株式会社

〒349-1145 埼玉県加須市間口456番地1
TEL : 0480-31-6480 order@sunrisemedical.jp

販売店様 ご記入欄

発注年月日：	貴社名：	ご担当者：
住所：		電話番号：
1-サ-氏名（漢字）		ご担当者Tel または Email：
よみがな（0-マ字） Mr. / Ms.		送付先情報 ※上記と異なる場合のみ
身長 cm 体重 kg		送付先名：
障がい名（任意）		送付先住所：
障がいレベル（任意）		送付先電話番号：

備考欄

仕様及び価格等は予告なく変更になる場合があります。

サンライズメディカルジャパン株式会社 お問合せ:0480-31-6480 Email: order@sunrisemedical.jp

1 / 11 ページ

Guide:

Base product
ベース商品

Required option
必須オプション

Optional Extra
追加オプション



Critical Information
重要情報



Information Needed
必要情報

PRODUCT STYLE 製品スタイル

FXTXZ010 OCTANE FX
¥990,000 オクターン FX

XA070 Open design
オープンフレーム デザイン

Max User Weight 110kg (242lbs)
耐荷重 110kg

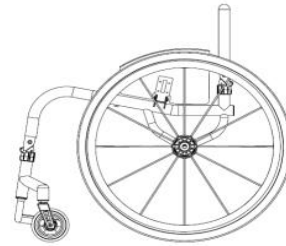

PLEASE NOTE: ALL RGK CHAIRS ARE HAND BUILT AND HAVE A MANUFACTURING MEASUREMENT TOLERANCE OF +/- 5MM
注意: すべてのRGK車いすは手作業で作られており、製造上の測定誤差は +/-5mmです。

CAD APPROVAL CAD図面確認

XW009 QUOTE ONLY (NO CAD FOR APPROVAL)
¥0 見積依頼のみ (CAD図面なし)

XW011 ORDER (NO CAD FOR APPROVAL)
¥0 注文 (CAD図面なし)

XW012 QUOTE CAD drawing for approval
¥78,000 (2 customer amendments ONLY)
見積り / CAD図面 確認用 (二回目まで修正無料)

XW010 ORDER CAD drawing for approval
¥49,000 (2 customer amendments ONLY)
注文時CAD図面 確認用 (二回目まで修正無料)

KEY MEASUREMENTS メインフレーム寸法

XY010 Seat width (Inside of sideguards)
シート幅 (サイドガードの内側)
 (Max - 460mm) (最大 - 460mm)
(Min - 250mm) (最小 - 250mm)

XY020 Seat length
シート奥行
 (Max - 460mm) (最大 - 460mm)
(Min - 250mm) (最小 - 250mm)

XY030 Extra seat length (Provides additional leg support & hand grip)
延長シートフレーム (レッグサポートとグリップ感の増加)

XY050 Front frame height
前座高
 (Max - 550mm) (最大 - 550mm)
(Min - 480mm) (最小 - 480mm)

XY060 Rear frame height
後座高
 (Max - 550mm) (最大 - 550mm)
(Min - 360mm) (最小 - 360mm)

XY070 Frame length
フレーム長
 (Max 625mm) (最大 625mm)
(Min XY020 + XY030 + 140mm) (最小 XY020 + XY030 + 140mm)

XY072 Castor position
キャスター ポジション
 Optimise measurements
仕様に合わせて適した位置に

XA020 Ergonomic seat
¥15,000 エルゴノミック シート
Specify length 長さ指定
 (Standard = 120mm)
(標準 = 120mm)

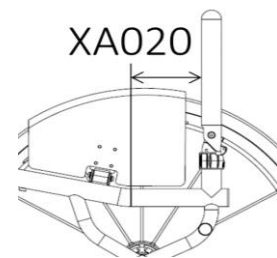
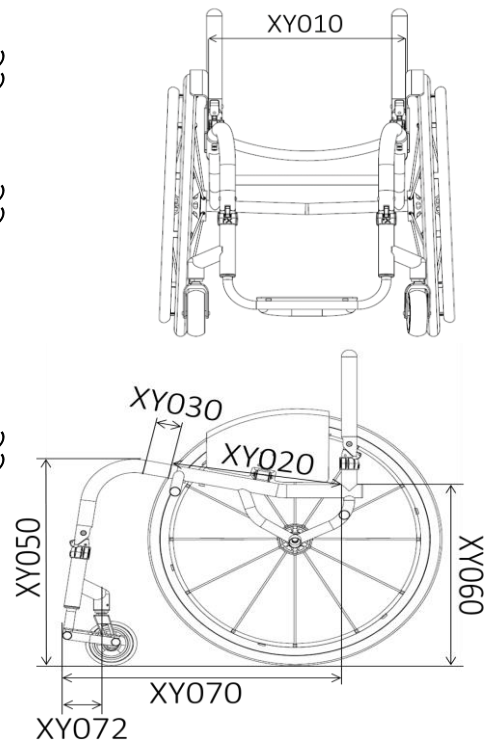

仕様及び価格等は予告なく変更になる場合があります。

サンライズメディカルジャパン株式会社 お問い合わせ: 0480-31-6480 Email: order@sunrisemedical.jp

FRONT FRAME AND FOOTREST フロントフレーム&フットレスト

Front Frame Options フロントフレーム オプション

- XY080 Seat taper design シートテーパードesign

Specify width 幅指定

!
mm

- Optimise measurements (XY010 Seat Width -100mm) 仕様に合わせて適した位置に (XY010 シート幅 -100mm)

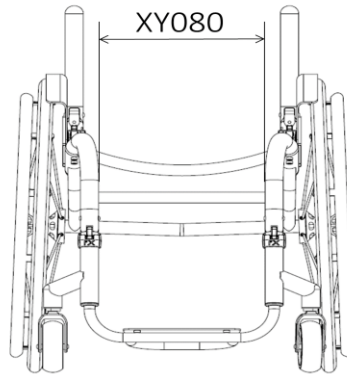

Footrest Design (Choose One) フットレスト デザイン (1つ選択)

- XY100 Round design ラウンド デザイン

Castor Size キャスター サイズ	Max Height 最大高さ	With XB200 XB200 使用時
3"	115mm	165mm
4"	125mm	175mm
5"	135mm	185mm

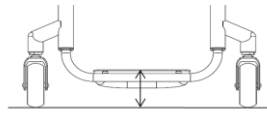

- XY105 Square design スクエア デザイン

Castor Size キャスター サイズ	Max Height 最大高さ	With XB200 XB200 使用時
3"	135mm	185mm
4"	145mm	195mm
5"	155mm	205mm

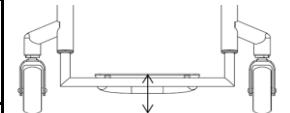

- XB200 High level footrest (Only with XB010, XB080 & XB150)

フットプレート
ライザー システム
(XB010, XB080 & XB150のみ可)

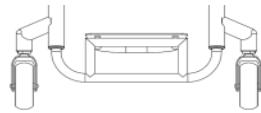

- XB200 High level footrest (Only with XB010, XB080 & XB150)

フットプレート
ライザー システム
(XB010, XB080 & XB150のみ可)

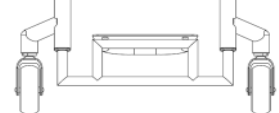

Footrest Individual Measurements フットレスト寸法

- XY115 Front footrest height 地面からフットレスト前方部の高さ

!
mm

- XY120 Rear footrest height 地面からフットレスト後方部の高さ

i
mm

(標準= 20mm 前部より低い)
(Std = 20 lower than front height)

- XY125 Footrest length フットレスト奥行

i
mm

(Std = 100mm) (標準 = 100mm)
(160mm and over requires heavy duty upgrade XB150)
(160mm以上は XB150 高耐久性アップグレードが必要です)

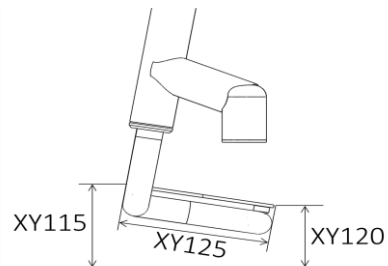

Footrest Style and Cover フットレスト スタイル(1つ選択)

- FXTXB080 Tubular footrest welded w/ Aluminium plate (Supplied with spacer for +20mm adjustment) チューブラーフットレスト・アルミニウムプレート (20mm 上方調整可能スペーサーキット付き)

- FXTXB110 Tubular footrest welded w/ Carbon Fibre plate (Supplied with spacer for +20mm adjustment) チューブラーフットレスト・カーボンプレート (20mm 上方調整可能スペーサーキット付き)

- FXTXB120 Clamp-on aluminium plate footrest (Angle/height adjustable) 高さ・角度調整アルミフットプレート

Footrest Options フットレスト オプション

- XB165 Rubber grip tape (3M safety walk) すべり止めテープ (3Mセーフティウォーク)

仕様及び価格等は予告なく変更になる場合があります。

サンライズメディカルジャパン株式会社 お問い合わせ: 0480-31-6480 Email: order@sunrisemedical.jp

CASTOR WHEELS, FORKS & WHEEL LOCKS

Castor Wheels キャスターホイール
100mm (4")

- XC060 Soft roll 4" x 1.3" 4"x1.3"キャスター、ソフトロール黒
(Black only)
- XC110 Aluminium centre 4" x 1" 4"x1"フロッグレッグ キャスター、アルミニウム ホイール
¥24,000 (Silver hub and black urethane tyre only) (シルバーハブ&黒ウレタンタイヤのみ)
- XC130 Aluminium centre 4" x 1.4" 4"x1.4"フロッグレッグ キャスター、アルミニウムホイール ウレタンタイヤ
¥24,000 (Silver hub and black urethane tyre only) (シルバーハブ&黒ウレタンタイヤのみ)

- i**
- Silver hub & black tyre
シルバーハブ & 黒タイヤ
 - Gold hub & black tyre
ゴールドハブ&黒タイヤ
 - Purple hub & black tyre
パープルハブ&黒タイヤ
 - Black hub & black tyre
ブラックハブ&黒タイヤ
 - Green hub & black tyre
グリーンハブ&黒タイヤ
 - Red hub & black tyre
レッドハブ&黒タイヤ
 - Blue hub & black tyre
ブルーハブ&黒タイヤ

125mm (5")

- XC070 Soft roll 5" x 1.3" (Black only)
5"x1.3" キャスター、ソフトロール黒
- XC100 Pneumatic Aluminium centre 5" x 1" (Grey only)
5"x1" 空気入りキャスター、アルミニウム ホイール
¥27,000 (グレー)
- XC120 Aluminium centre 5" x 1"
¥24,000 (Silver hub and black urethane tyre only)
5"x1"フロッグレッグ キャスター、アルミニウム
ホイール (シルバーハブ&黒ウレタンタイヤのみ)
- XC140 Aluminium centre 5" x 1.4"
¥24,000 (Silver hub and black urethane tyre only)
5"x1.4"フロッグレッグ キャスター アルミニウム
ホイール (シルバーハブ&黒ウレタンタイヤのみ)

150mm (6")

- XC080 Soft roll 6" x 1.3"
(Black hub / grey tyre only)
6"x1.3" キャスター、ソフトロール
(ブラック ハブ / グレータイヤのみ)
- XC145 Aluminium centre 6" x 1.4"
¥24,000 (Silver hub and black urethane tyre only)
6"x1.4"フロッグレッグ キャスター アルミニウム
ホイール (シルバーハブ&黒ウレタンタイヤのみ)

Castor Forks キャスターフォーク

- XC190 Performance castor fork (Std when no option selected)
パフォーマンス キャスターフォーク (未選択時標準)
Note: Colour follows accent 注: 色はアクセントカラーと同色
 - XC210 Froglegs suspension castor fork
¥86,000 フロッグレッグ サスペンション キャスターフォーク
 - XC192 High trail castor fork Note: Greater distance between contact patch
ハイトレイル steering axis reduces flutter at higher speeds.
キャスターフォーク Colour follows accent 接地面と回転軸の距離を大
きくすることで、高速域でのふらつきを低減。アクセ
ントカラーと同色
- i** Black ブラック Silver シルバー

Castor Pin Width キャスター幅

- XY330 Castor pin width キャスター幅
(XY010 plus 70mm)
(XY010 + 70mm)

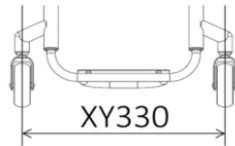

Wheel Lock Options (Choose one) ブレーキ オプション (1つ選択)

- XD020 Underseat Scissor アンダーシート シザー
 - XD030 Compact scissor コンパクト シザーブレーキ
¥19,000
 - XD035 Compact scissor with lightweight fixing
¥22,000 (Only with fixed centre of gravity)
軽量固定式コンパクトシザーブレーキ
(固定式車軸のみ)
 - XD010 Omit wheel locks
ブレーキなし
 - XD050 Push to lock
プッシュ ブレーキ
 - XD046 Out Front push to lock
¥32,000 アウト フロント プッシュ ブレーキ
 - XD085 Eagle Brakes (Indicate colour)
¥41,000 イーグルブレーキ (色を指定)
 - XD086 Eagle Brakes with L/W fixing (Indicate colour)
¥44,000 (Only with fixed centre of gravity)
イーグルブレーキ L/W 固定式 (色を指定)
(固定式車軸のみ)
- BLACK ブラック PURPLE パープル RED レッド BLUE ブルー
Black Std if no option selected 未選択時ブラック標準

仕様及び価格等は予告なく変更になる場合があります。

サンライズメディカルジャパン株式会社 お問い合わせ: 0480-31-6480 Email: order@sunrisemedical.jp

SIDEGUARDS AND ARMRESTS サイドガード & アームレスト

Sideguard サイドガード

Aluminium Options アルミニウム オプション

XE080 Lift out aluminium
 ¥75,000 着脱式アルミニウムサイドガード

FXAXE130 Fold flat aluminium
 ¥65,000 折り畳み式アルミニウムサイドガード

Carbon Fibre Options カーボンファイバーオプション

XE100 Lift out carbon fibre
 ¥102,000 着脱式カーボンファイバーサイドガード

FXAXE150 Fold flat carbon fibre
 ¥106,000 折り畳み式カーボンファイバーサイドガード

ABS Plastic Options ABS プラスチック オプション

XE120 Lift out ABS plastic
 ¥49,000 着脱式ABSプラスチックサイドガード

FXAXE170 Fold flat ABS plastic
 ¥65,000 折り畳み式ABSプラスチックサイドガード

Sideguard Measurements サイドガード寸法

Optimised measurements サイドガード位置指定

25mm above tyre (Follow tyre)
 タイヤより25mm上 (タイヤに沿って)

Individual above tyre (Follow tyre)
 高さ指定 (タイヤに沿って)

 mm

Level with tyre (Follow tyre)
 タイヤと同じ高さ (タイヤに沿って)

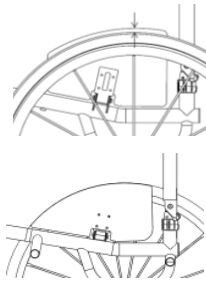

Individual measurements 特別サイズ

Sideguard length
 サイドガード長さ
 mm

Sideguard height
 サイドガード高さ
 mm

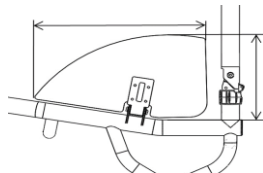

Sideguard with Fender フェンダー付き サイドガード

Aluminium Options アルミニウム オプション

XE090 Lift out aluminium with fender
 ¥82,000 着脱式フェンダー付きアルミニウムサイドガード

FXAXE140 Fold flat aluminium with fender
 ¥72,000 フェンダー付きアルミニウムサイドガード

Carbon Fibre Options カーボンファイバーオプション

XE110 Lift out carbon fibre with fender
 ¥119,000 着脱式フェンダー付きカーボンファイバー

FXAXE160 Fold flat carbon fibre with fender
 ¥129,000 折り畳み式フェンダー付きカーボンファイバー

Sideguard Measurements サイドガード寸法

Fender height フェンダー高さ

10mm above tyre (Standard)
 タイヤより10mm上 (標準)

Individual above tyre (Min = 10mm)
 高さ指定 (最少=10mm)

 mm

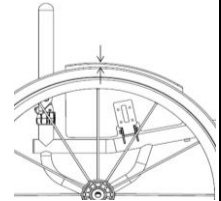

Fender position フェンダー幅

Centre of tyre
 (Standard if no option selected)
 フェンダー幅 タイヤ中央まで
 (未選択時標準)

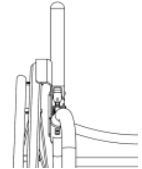

Outside of tyre
 フェンダー幅 タイヤの外側まで

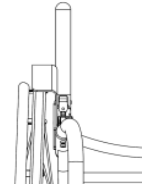

Armrest Options アームレスト オプション

XF010 Lift out armrest with plastic sideguard
 ¥84,000 (Indicate fixed height)
 アームレスト高さ固定 (固定する高さを指定)
 着脱式プラスチックサイドガード

XF020 Lift out armrest with Aluminium sideguard
 ¥84,000 (Indicate fixed height)
 アームレスト高さ固定 (固定する高さを指定)
 着脱式アルミニウムサイドガード

Height (Top of seatrail to top of armrest)
 高さ (シートレールの上からアームレストの上まで)

 mm

仕様及び価格等は予告なく変更になる場合があります。

サンライズメディカルジャパン株式会社 お問い合わせ: 0480-31-6480 Email: order@sunrisemedical.jp

BACKREST バックレスト

Backrest Height バックレスト高

XY230 Fixed height backrest
(Maximum 400mm)
高さ固定式 (最大 400mm)

i Specify height 高さ指定
mm

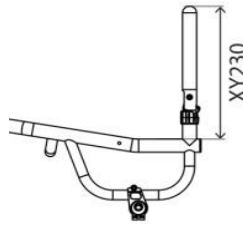

XY245 Adjustable height backrest
¥25,000
(Maximum height 400mm)
(+/-25mm)
高さ調節式
(最大高さ 400mm)

i Specify height 高さ指定
mm

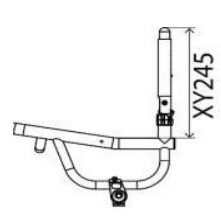

Backrest Design バックレスト デザイン

FXTXG060 Folding backrest with Q Lock (Black)
Qロック付き 折りたたみ式バックレスト (ブラック)

Ergonomic Options エルゴミック(人間工学的)オプション

XY360 Backrest angle
バックレスト角度
-5 -3 0 +3 +5
i 角度指定 Individual [] Deg
(Max -7/+7 Deg)
(最大 -7/+7度)

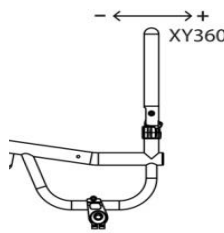

XG100 Ergonomic backrest
エルゴミック バックレスト
Vertical height 垂直高さ

i [] mm
Rearward position
後方ポジション
i [] mm

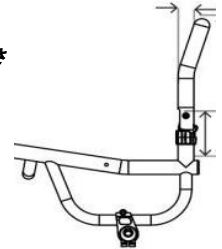

XG110 Inward taper
(inside of backrest posts)
テーバー内側
(バックポストの内側)
Specify width or per side
幅または各サイドを指定

i [] mm

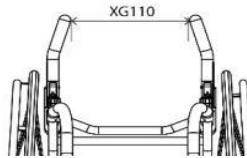

XG120 Outward flare
(inside of backrest posts)
テーバー外側
(バックポストの内側)
Specify width or per side
幅または各サイドを指定

i [] mm

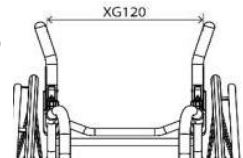

Push handle Options プッシュハンドル オプション

XG070 Screw in push handles (N/A with XY245)
ねじ止め式プッシュハンドル (XY245と併用不可)

XG080 Flip down push handles (N/A with XY245)
¥45,000
フリップダウン式 プッシュハンドル (XY245と併用不可)

XG085 Flip down push handles height adjustable (N/A with XY245)
¥49,000
高さ調節式フリップダウン式 プッシュハンドル (XY245と併用不可)

XG097 Integrated push handle (Quickie design)
¥49,000
Quickieデザイン 一体型プッシュハンドル

仕様及び価格等は予告なく変更になる場合があります。

サンライズメディカルジャパン株式会社 お問い合わせ:0480-31-6480 Email: order@sunrisemedical.jp

CAMBER BAR キャンバーバー

Adjustable Centre of Gravity 調整式車軸

XH110 Square back adjustable centre of gravity
 ポジション調節式 スクエアバック
 (25-150mm)
 (Max seat width 500mm)
 (最大シート幅 500mm)
 寸法指定
 Specify measurement



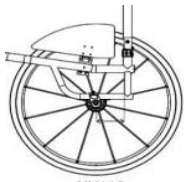

XH110

XH120 Round back adjustable centre of gravity
 車軸調節式ラウンドバック
 (60-150mm)
 寸法指定
 Specify measurement



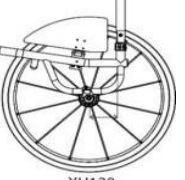



XH120

Fixed Centre of Gravity 固定式車軸

FXTXH090 V-style fixed centre of gravity
 ¥62,000 ポジション固定フレームV
 (25-125mm)
 寸法指定
 Specify measurement





FXAXH090

Specify Camber Angle キャンバー角度指定

XY390 Camber angle キャンバー角度

 0 1 2 3 5

Specify Camber Angle キャンバー角度指定

XY390 Camber angle キャンバー角度

 0 1 2 3 5

Camber Bar Options キャンバーバーオプション

FXTXK227 Standard Axle pin (120 or 130mm)
 標準 車軸ピン (120 or 130mm)

FXTXK226 100mm Titanium Axle pin (Fixed Axle Only)
 ¥34,000 100mm チタン製 車軸ピン (固定式車軸のみ)

XK220 Titanium 130mm quick release axle pins (pair)
 ¥21,000 (N/A with XK010, XK070 or FXTXK226)
 130mm チタン製 クイックリリース式 車軸ピン
 (一組)(XK010, XK070, FXAXK226 併用不可)

XK240 Quad release axle nuts (pair)
 ¥29,000 (N/A with FXAXK226) (FXAXK226と併用不可)
 クアド用 リリース 車軸ナット (一組)

Anti-Tip Options 転倒防止オプション

XJ010 Swingaway anti tip LEFT side
 ¥27,000 (Only with square back frame. Not with XH040)
 転倒防止スウィングアウェイ 左
 (スクエアバックフレームのみ。XH040と併用不可)

XJ020 Swingaway anti tip RIGHT side (Only with square back frame. Not with XH040)
 ¥27,000 転倒防止スウィングアウェイ 右 (スクエアバックフレームのみ。XH040と併用不可)

XJ100 Single sport anti tip (centre mounted)
 ¥82,000 シングル スポーツ 転倒防止
 (取付中央)

仕様及び価格等は予告なく変更になる場合があります。

サンライズメディカルジャパン株式会社 お問い合わせ: 0480-31-6480 Email: order@sunrisemedical.jp

REAR WHEELS 後輪

Rear Wheel Size リアホイール サイズ

- XY420 24" Wheels ホイールサイズ24" XY430 25" Wheels ホイールサイズ25"

Rear Wheel Gap ハンドリム間隔

- XY460 Rear wheel gap
ハンドリム間隔

15 20 25

間隔指定 Individual mm

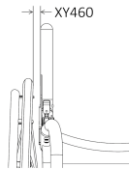

Rear Wheel Options リアホイールオプション

- | | | | | | |
|--|--|---|---|---|--|
| <input type="checkbox"/> XK010 Fusion 16 spoke (Silver Hub, black spokes)
サンフュージョンホイール16スポーク (シルバーハブ, 黒スポーク)
139,000 | <input type="checkbox"/> XK050 Spinerger LX 12 spoke
スピナジーLXホイール 日常用12スポーク
139,000 | <input type="checkbox"/> XK150 Spinerger CLX 18 carbon blade spoke N/A IN SILVER HUB
スピナジーCLX18本カーボンブレードスポーク シルバーハブ不可
276,000 | <input type="checkbox"/> XK320 Spinerger XLX 12 spoke (cross/radial spoked)
スピナジーXLX日常用12スポーク (クロススポーク)
147,000 | <input type="checkbox"/> XK060 Spinerger SPOX 18 spoke
スピナジーSPOX日常用18スポーク
105,000 | <input type="checkbox"/> XK070 Spinerger BLXL 18 blade spoke N/A SILVER HUB
スピナジーBLXL日常用ブレードスポーク
シルバーハブ不可
147,000 |
|--|--|---|---|---|--|

i Spinerger Colour Options スピナジーカラーオプション

- | | | | |
|--|--|--|--|
| <input type="checkbox"/> Black spokes
ブラックスポーク | <input type="checkbox"/> White spokes
ホワイトスポーク | <input type="checkbox"/> Yellow spokes
イエロースポーク | <input type="checkbox"/> XK180 Individual spoke design (Specify colour)
スピナジースポーク特注カラー (下配色を指定)
内側カラー
Inside: _____
外側カラー
Outside: _____
¥33,000 |
| <input type="checkbox"/> Red spokes
レッドスポーク | <input type="checkbox"/> Blue spokes
ブルースポーク | <input type="checkbox"/> Pink spokes
ピンクスポーク | |
| <input type="checkbox"/> Purple spokes
パープルスポーク | <input type="checkbox"/> Orange spokes
オレンジスポーク | <input type="checkbox"/> Green spokes
グリーンスポーク | |

Spinerger Anodise Options

- | | | | |
|---|--|---|--|
| <input type="checkbox"/> XK190 Black hub (std)
ブラックハブ(標準)
¥51,000 | <input type="checkbox"/> XK200 Silver hub
(n/a with BLXL/CLX)
シルバーハブ
(BLXL/GLX併用不可)
¥18,000 | <input type="checkbox"/> XK201 Red hub/rims
(LX, XLX & BLXL only)
レッドハブ/リム
(LX, XLX & BLXLのみ)
¥51,000 | <input type="checkbox"/> XK205 Individual hub/rims
Select colour:
カスタムハブ/リム
色を選択
¥59,000 |
| <input type="checkbox"/> XK202 Purple hub/rims
(LX, XLX & BLXL only)
パープルハブ/リム
(LX, XLX & BLXLのみ)
¥51,000 | <input type="checkbox"/> XK203 Blue hub/rims
(LX, XLX & BLXL only)
ブルーハブ/リム
(LX, XLX & BLXLのみ)
¥51,000 | <input type="checkbox"/> XK204 Gold hub/rims
(LX, XLX & BLXL only)
ゴールドハブ/リム
(LX, XLX & BLXLのみ)
¥51,000 | |

Supply Without Wheels ホイールなし納品

- XK040 Supply without Wheels
ホイール無し納品
-35,000
- i** Wheel Type: **i** Tyre Type:
- ホイールタイプ タイプ

Handrim Position / Options ハンドリム ポジション / オプション

- | | |
|---|--|
| <input type="checkbox"/> XY480 Narrow set handrim
ハンドリム間隔 ナロー | <input type="checkbox"/> XY485 Wide set handrim
ハンドリム間隔 ワイド |
| <input type="checkbox"/> XL090 Remove excess mounting tabs (recommended for small wheel gaps)
余分なタブの長さを除去 (狭いリアホイール間隔に推奨)
¥19,000 | |

Handrim Styles ハンドリム スタイル

- | | |
|---|---|
| <input type="checkbox"/> XL010 Aluminium hard anodised 6 tab (Standard if no option selected)
アルミニウムハードアノダイズド処理6タブ (未選択時標準)
¥63,000 | <input type="checkbox"/> XL040 Titanium 6 tab
チタン6タブ
¥45,000 |
| <input type="checkbox"/> XL160 Elipse 6 tab (replacement for Surge)
エリプス6タブ (サージの後継オプション)
¥63,000 | <input type="checkbox"/> XL035 Natural Fit LT
ナチュラルフィットLT
¥56,000 |
| <input type="checkbox"/> XL020 Tetra grip 6 tab
テトラグリップ6タブ
¥53,000 | <input type="checkbox"/> XL150 Carbolife Gekko
カーボライフゲッコ Black黒 Silverシルバー
¥111,000 |
| <input type="checkbox"/> XL100 Para grip 6 tab
パラグリップ6タブ
¥53,000 | <input type="checkbox"/> XL170 Carbolife Curve L (Black)
カーボライフカーブL (ブラック)
¥119,000 |

Tyre Options タイヤ オプション

- | | | | | |
|---|---|-----------------------------------|----------------------------------|---|
| <input type="checkbox"/> XM010 Kenda 高圧ケンダタイヤ
¥7,000 | <input type="checkbox"/> Grey (Std) グレー(標準) | <input type="checkbox"/> Blue ブルー | <input type="checkbox"/> Red レッド | <input type="checkbox"/> XM060 Schwalbe One (24", 25" only)
シュワルベワン (24", 25"のみ)
¥18,000 |
| <input type="checkbox"/> XM130 Kenda black
ケンダブラック
¥7,000 | | | | <input type="checkbox"/> XM050 Kenda K885 mountain bike tyre (24", 25" only)
ケンダK885マウンテンバイクタイヤ (24", 25"のみ)
¥5,000 |
| <input type="checkbox"/> XM020 Schwalbe Marathon Plus
シュワルベマラソンプラス
¥13,000 | | | | |
| <input type="checkbox"/> XM040 Shox solid airless (black)
Shoxソリッドエアレス (ブラック)
¥21,000 | | | | |

Inner Tube Valve Options チューブバルブ オプション

- | | |
|---|---|
| <input type="checkbox"/> XY500 Schraeder inner tube valve (Std if no option selected)
米式バルブ (未選択時標準) | <input type="checkbox"/> XY490 Presta inner tube valve
仏式バルブ |
|---|---|

Wheel Accessories ホイールアクセサリ

- | | |
|--|--|
| <input type="checkbox"/> XK310 Offroad wheel set 24" rim with handrim, MTB tyre and axle pins (Replaces 25" wheel with XM010)
オフロードホイール24" ハンドリム、MTBタイヤ アクセル付 (XM010 25"ホイールと交換)
120,000 | <input type="checkbox"/> XK300 Offroad wheel set 22" rim with handrim, MTB tyre and axle pins (Replaces 24" wheel with XM010)
オフロードホイール22" ハンドリム、MTBタイヤ アクセル付 (XM010 24"ホイールと交換)
120,000 |
|--|--|

仕様及び価格等は予告なく変更になる場合があります。

サンライズメディカルジャパン株式会社 お問い合わせ: 0480-31-6480 Email: order@sunrisemedical.jp

FINISH OPTIONS フレーム仕上げオプション

Frame & Component Finish フレーム&部品 仕上げ

- XN010 Powder coated frame パウダーコーティング仕上げ フレーム
XN150 Powder coated components (Frame colour if not specified) パウダーコーティング仕上げ部品 (未選択時フレームカラーと同色)

Frame Comp.

フレーム 部品

- Gloss グロス
ブラック グロス 103
ホワイト グロス 100
グレー グロス 132
クリーム グロス 135
レッド グロス 108
イエロー グロス 120
フォレストグリーン グロス
グリーン グロス 107
ダークブルー グロス 151
ロイヤルブルー グロス 154
ブルー グロス 174
ダックエッグブルー グロス 141
ピンク グロス 188
オレンジ グロス 180
パープル グロス 157

Frame Comp.

フレーム 部品

- Matt マット
ブラック マット 105
ホワイト マット 101
グレー マット 131
ライトグレー マット 133
ネイビーブルー マット 152

Frame Comp.

フレーム 部品

- Special 特別
クローム ミラー 300
スパークル シルバー 170
メタリック ブラック マット 104
メタリック グレー マット 130
ブラック サンドペーパー 201
グレー サンドペーパー 202
ホワイト サンドペーパー 200

- XN200 Individual paint colour (State Colour/RAL code)
¥32,000 カスタムペイントカラー (色とRALコードを指定)

Frame Comp
フレーム 部品

- FXAXN030 Brushed frame ブラッシュ仕上げ フレーム
FXAXN050 Polished frame ポリッシュ仕上げ フレーム
XN165 Brushed components ブラッシュ仕上げ 部品
XN170 Polished components ポリッシュ仕上げ 部品

Accent Colour アクセントカラー

Note: Accent colour includes forks only 注: アクセントカラーにはフォークのみ含まれます。

- Black accent ブラック アクセント
Red accent レッド アクセント
Purple accent パープル アクセント
Silver accent シルバー アクセント
Blue accent ブルー アクセント
Individual Accent Colour
¥32,000 その他の色を指定

UPHOLSTERY 背布&座布

Seat Upholstery 座布

- XP040 Seat sling strap adjustable 張り調整式 シートスリング
XR050 Carbon fibre seat plate
¥63,000 カーボン ファイバー シート プレート

Backrest Upholstery 背布

- XP050 Airtech backrest strap adjustable 張り調整式 エアテック バックレスト
XP060 Backrest upgrade to full leather (Black)
¥65,000 フルレザーアップグレード (ブラック)
XP070 Backrest upgrade to leather corners (Black)
¥23,000 サイドウイング角をレザーにアップグレード(ブラック)

RGK Logo Colour RGK ロゴカラー

- (Std) White ホワイト(標準) Green グリーン Blue ブルー Individual: その他の色を指定
Red レッド Orange オレンジ Purple パープル

Model Logo Colour 機種 ロゴカラー

- (Std) White ホワイト(標準) Green グリーン Blue ブルー Individual: その他の色を指定
Red レッド Orange オレンジ Purple パープル

Backrest Accessories バックレスト アクセサリー

- XP110 Backrest with zip pocket (N/A with Sub4 backrest)
¥17,000 ジッパー付ポケット (Sub4バックレストと併用不可)
XP170 Individual backrest embroidery COMPLETE PAGE 11
¥26,000 オリジナル刺繍 (11ページ記入)

仕様及び価格等は予告なく変更になる場合があります。

サンライズメディカルジャパン株式会社 お問い合わせ: 0480-31-6480 Email: order@sunrisemedical.jp

CUSHION クッション

Cushion foam options **クッション&オプション**

- XP080 Cushion foam (select density and size below)
 ¥16,000 **フォームクッション ナイロンカバー(硬さとサイズを下記より選択ください)**
- | | | |
|--|--|---|
| <input type="checkbox"/> Soft (CMS040)
ソフトフォームクッション | <input type="checkbox"/> Medium (CMS050)
ミディアムフォームクッション | <input type="checkbox"/> 100mm
クッション厚み 100mm |
| <input type="checkbox"/> 50mm
クッション厚み 50mm | <input type="checkbox"/> 75mm
クッション厚み 75mm | |

Cushion cover Upgrades **クッションカバー アップグレード**

- XP085 Nylon cushion cover (Black)
カバーアップグレード ナイロン (黒)
- XP090 Air Lite cushion cover (Black)
 ¥12,000 **カバーアップグレード エアライト (黒)**
- XP100 Leather cushion cover (Black)
 ¥40,000 **カバーアップグレード レザー (黒)**

Jay Products - PLEASE PROVIDE JAY ORDER FORM **JAY製品 - JAY オーダーフォームを添付してください**

- | | | |
|--|--|--|
| <input type="checkbox"/> JAY Cushion JAYクッション
(Price dependant on size / option) | <input type="checkbox"/> Jay Order form attached | 価格は、サイズ、オプションにより異なります。
JAY, Whitmyer の オーダーフォームを添付し、
ご注文ください。 |
| <input type="checkbox"/> JAY Backrest JAYバック
(Price dependant on size / option) | <input type="checkbox"/> Jay Order form attached | |
| <input type="checkbox"/> JAY Whitmyer Headrest
(Price dependant on size / option) | <input type="checkbox"/> Jay Order form attached | |

ACCESSORIES アクセサリー

- XR080 Frontwheel assembly (Only with Tubular style footrest)
 135,000 **フロントホイール (チューブラースタイルのフットレストのみ)**
- XP120 Frame protectors Neoprene zip fasten (Black)
 ¥14,000 **フレームプロテクター ネオプレンジッパー (黒)**
- XP420 Frame protectors Nylon velcro fasten (Black)
 ¥9,000 **ナイロン製ベルクロ式フレームプロテクター (黒)**
- XR010 Seat pouch velcro attach (Black)
 ¥7,000 **シートポーチベルクロ式 (黒)**
- XR200 Rucksack with RGK logo (Black)
 ¥12,000 **RGKロゴ入りバックパック (黒)**
- XR100 FX carry bag
 ¥63,000 **FX キャリーバッグ**
- XR090 Tool kit **ツールキット**
- XS060 Calf strap **カーフ(ふくらはぎ)ストラップ**

仕様及び価格等は予告なく変更になる場合があります。

サンライズメディカルジャパン株式会社 お問い合わせ:0480-31-6480 Email: order@sunrisemedical.jp

ADDITIONAL NOTES 備考

INDIVIDUAL BACKREST EMBROIDERY 背布刺繍

PLEASE PROVIDE JPEG IMAGE AT TIME OF ORDER AND NOTE POSITION BELOW
 注文時に JPEG画像を添付ください。下記に刺繍する位置を記載ください。



SPEC NOTES 仕様備考:

OFF SPEC REQUEST* 仕様外ご要望 (please specify below the page number(s) and details to which the off spec request applies. (仕様外のご依頼が適用されるページ番号と詳細を以下に明記してください。)

OFF SPEC REQUEST APPROVED (for internal RGK office only)

X
 RGK Internal Sign-off

Off spec requests require a feasibility study which may increase order price and lead time. Any dimension/ option/ frame request not listed on the order form will be treated as an off spec request.* 仕様外のご要望については、実現可能性の調査が必要となり、注文価格とリードタイムが増加する可能性があります。オーダーフォームに記載されていない寸法/オプション/フレームのリクエストは、仕様外の要望として扱われます。*