

## AI

ALUMINIUM 7020

Stand: 12.03.2024



CE

### Rechnungsadresse oder Kundennummer

Kontaktperson \_\_\_\_\_

Strasse \_\_\_\_\_

PLZ / Ort \_\_\_\_\_

E-Mail \_\_\_\_\_

Fon \_\_\_\_\_

### Versandadresse (falls von Rechnungsadresse abweichend)

Kontaktperson \_\_\_\_\_

Strasse \_\_\_\_\_

PLZ / Ort \_\_\_\_\_

E-Mail \_\_\_\_\_

Fon \_\_\_\_\_

### Zusätzliche Informationen

Kostenvoranschlag       Bestellung

Datum \_\_\_\_\_

Kommission \_\_\_\_\_

Sunrise Medical Auftrags-Nr. \_\_\_\_\_

Nutzername \_\_\_\_\_

Nutzergewicht (kg) \_\_\_\_\_

Nutzergrösse \_\_\_\_\_

E-Mail \_\_\_\_\_

### Wichtige Hinweise

Es gelten unsere allgemeinen Geschäftsbedingungen. Irrtümer, Druckfehler und Änderungen vorbehalten.  
**Alle Preise in CHF exkl. MWST. Unverbindliche Preisempfehlung.**

**Hiermit bestätige ich die nachfolgenden Informationen verstanden und akzeptiert zu haben.**

**Für die Offert- sowie Auftragerstellung verrechnen wir Ihnen im Vorfeld CHF 295.00 netto, exkl. MWST.** Das beinhaltet die erste CAD-Zeichnung inkl. zwei Anpassungen. Dieser Betrag wird Ihnen bei Auftragserteilung gutgeschrieben.

**Ab der dritten CAD-Anpassung werden erneut CHF 295.00 netto exkl. MWST in Rechnung gestellt.**

Nach der Auftragsbestätigung erhalten Sie eine CAD-Zeichnung des Rollstuhls. Mit Ihrer Unterschrift, unter dieser Zeichnung, geben Sie die Produktion des massgefertigten RGK Rollstuhls frei. **Nur mit einer unterschriebenen Zeichnung wird Ihr Rollstuhl gebaut.**

**Bitte beachten Sie, dass massgefertigte RGK Rollstühle vom Umtausch ausgeschlossen sind.**

Anleitung:

- Standard
- Standard Optionen
- Zusätzliche Optionen
- Benötigte Informationen

## RAHMENDESIGN

**TGAXZ010 TIGA**  
CHF 4'615

- XA070 Offener Rahmen
- XA080 Geschlossener Rahmen
- TGAXA085 Fixation Behindertentransport  
CHF 195

Max. Zuladung: 125 kg

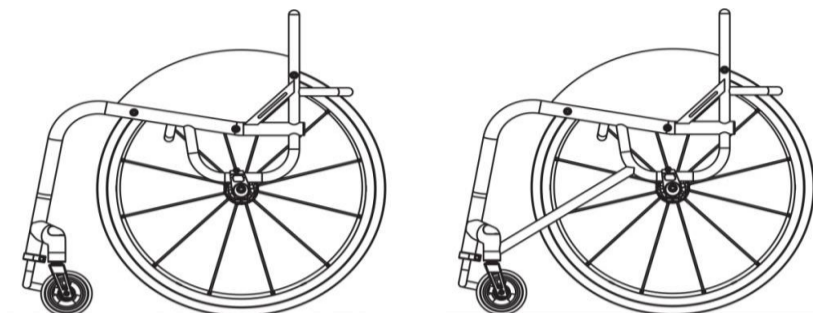

XA070 – offener Rahmen

XA080 – geschlossener Rahmen

**BITTE BEACHTEN: ALLE RGK ROLLSTÜHLE SIND HANDGEFERTIGT UND HABEN EINE HERSTELLUNGS-MASSTOLERANZ VON +/- 5 MM**

## GRUNDMASSE

XY010 Sitzbreite *(gemessen zwischen den Seitenteilen)*

(max. 500 mm)

XY020 Sitztiefe

(max. 500 mm)

XY030 Zusätzliche Rahmenlänge *(für zusätzliche Beinführung und Griff z. B. bei / für Transfers)*

XY050 Vordere Rahmenhöhe

(max. 550 mm)  
(min. 380 mm)

XY060 Hintere Rahmenhöhe

(max. 550 mm)  
(min. 360 mm)

XY070 Rahmenlänge *(beeinflusst auch den Rahmenwinkel)*

(min. = XY020 + XY030 + 140 mm)

XY072 Lenkradposition

- Optimierte Masse
- TX – nach vorne versetzte Lenkradposition

XA020 Ergositz *(angewinkeltes Sitzrohr für verbesserte Beckenpositionierung)*

CHF 89

Länge angeben

(Standard = 120 mm)

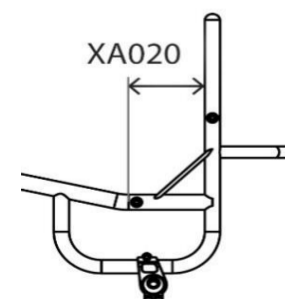
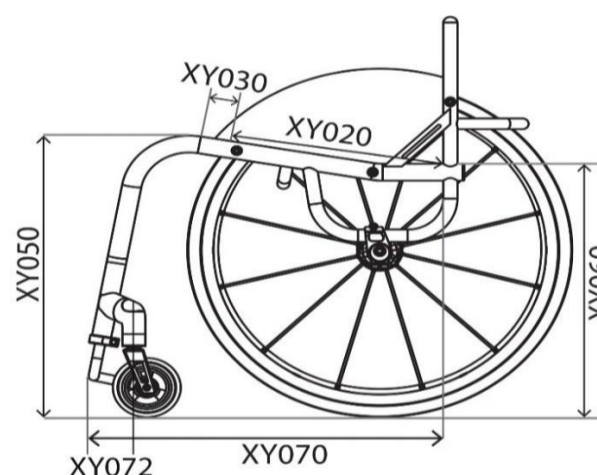
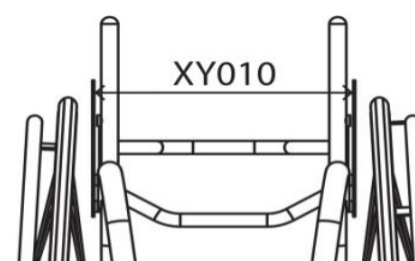

## FRONTRAHMEN UND FUSSRASTE

### Verjüngung Frontrahmen

- XY080 Frontrahmen: Einzug oben; Biegung Vorderkante der Sitzbespannung (Breite des Frontrahmens oben, gemessen von Rahmeninnenseite zu Rahmeninnenseite)

- XY091 Frontrahmen: V-förmig, nach unten verjüngt (Breite des Frontrahmens unten, gemessen von Rahmeninnenseite zu Rahmeninnenseite)

**i** Breite angeben  mm

Über das Mass XY080 lässt sich der Rahmeneinzug im oberen Bereich des Frontrahmens definieren. Mit XY091 lässt sich dieses Mass nach unten noch weiter verjüngen.

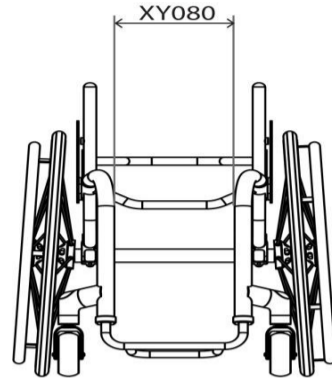

**i** Breite angeben  mm

In Kombination mit XY080 muss dieses Mass mindestens 20 mm kleiner als das Mass für XY080 ausfallen.

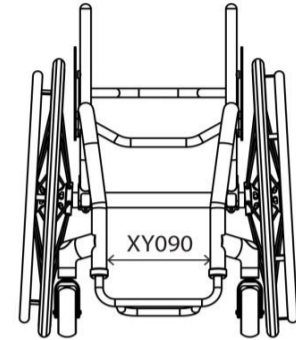

### Fussrasten Ausführung

- XY100 Fussraste (rundes Design)

Lenkrad Grösse	Höhe max.	mit XB200
3"	115 mm	165 mm
4"	125 mm	175 mm
5"	135 mm	185 mm

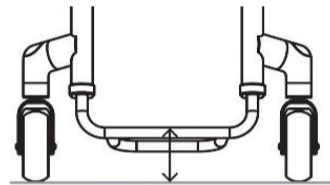

- XB200 CHF 156 Fussraste hochmontiert (nur mit XB010, TGAXB080 & XB150)

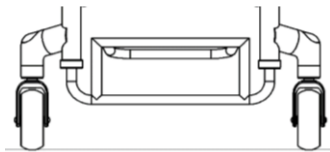

- XY105 Fussraste (eckiges Design für höhere / kürzere Unterschenkelänge)

Lenkrad Grösse	Höhe max.	mit XB200
3"	135 mm	185 mm
4"	145 mm	195 mm
5"	155 mm	205 mm

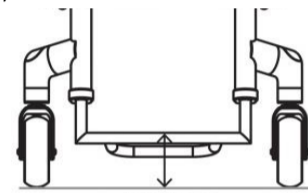

- XB200 CHF 156 Fussraste hochmontiert (nur mit XB010, TGAXB080 & XB150)

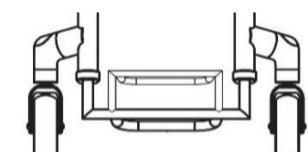

### Fussraste: Höhe und Tiefe

- XY115 Vordere Fussrastenhöhe

**i**  mm

- XY120 Hintere Fussrastenhöhe

**i**  mm

(Std. = 20 mm niedriger als vordere Höhe)

- XY125 Fussrastentiefe

**i**  mm

(Std. = 100 mm)

(für 160 mm und mehr ist ein Heavy Duty Upgrade XB150 erforderlich)

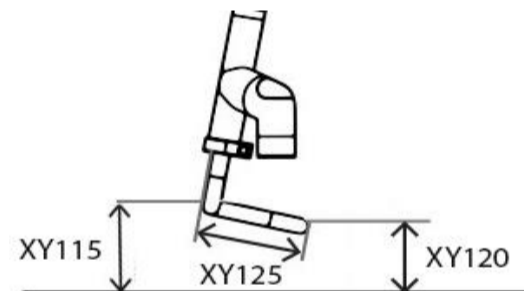

### Fussraste

- XB010 Fussraste, höhenverstellbar, Aluminiumrohr

- XB070 CHF 125 Fussraste höhen- und winkelverstellbar mit Alu-Frussbrett

- TGAXB080 CHF 99 Fussraste fest verschweisst (keine Höhenverstellung möglich)

- XB030 CHF 297 Fussraste geteilt, Kunststoff, höhen- und winkelverstellbar, seitlich hochklappbar (nicht mit XB070)

- XB150 CHF 156 Fussraste höhenverstellbar, verstärkt (empfohlen bei Spastiken & "FrontWheel")

### Fussrastenabdeckung

- XB050 CHF 147 Fussrastenabdeckung Karbon (nicht mit XB070 & XB030)

- XB040 CHF 76 Fussrastenabdeckung Kunststoff (nicht mit XB070 & XB030)

- XB170 CHF 76 Fussrastenabdeckung Aluminium (nicht mit XB070 & XB030)

- XB165 CHF 41 Antirutschbelag für Fussrastenabdeckung (3M Safety walk) – (nicht mit XB030)

## LENKRÄDER / LENKRADGABELN / BREMSEN

### Lenkräder 4"

- XC060 Soft roll 4"x1.3"  
*(Schwarz)*
- XC110 Lenkräder 4"x1", Vollgummi, Aluminiumfelge (Frog Legs)  
CHF 141 *(Felge silber / Bereifung schwarz)*
- XC130 Lenkräder 4"x1.4", Vollgummi, Aluminiumfelge (Frog Legs)  
CHF 141 *(Farbwahl siehe unten)*



- |  |   |   |
|--|---|---|
| <input type="checkbox"/> Felge silber / Bereifung schwarz (Std.) | <input type="checkbox"/> Felge gold / Bereifung schwarz | <input type="checkbox"/> Felge lila / Bereifung schwarz |
| <input type="checkbox"/> Felge schwarz / Bereifung schwarz       | <input type="checkbox"/> Felge grün / Bereifung schwarz |   |
| <input type="checkbox"/> Felge rot / Bereifung schwarz           | <input type="checkbox"/> Felge blau / Bereifung schwarz |   |

### 5"

- |   |  |
|---|--|
| <input type="checkbox"/> XC070 Soft roll 5"x1.3"<br><i>(Schwarz)</i>  | <input type="checkbox"/> XC120 Lenkräder 5"x1", Vollgummi, Alufelge (Frog Legs)<br>CHF 141 <i>(Felge silber / Bereifung schwarz)</i>   |
| <input type="checkbox"/> XC100 Lenkräder 5"x1", Luftbereifung, Aluminiumfelge<br>CHF 158 <i>(Felge silber / Bereifung grau)</i> | <input type="checkbox"/> XC140 Lenkräder 5"x1.4", Vollgummi, Alufelge (Frog Legs)<br>CHF 141 <i>(Felge silber / Bereifung schwarz)</i> |

### 6"

- |   |  |
|---|--|
| <input type="checkbox"/> XC080 Lenkräder Soft roll 6"x1.3"<br><i>(Felge schwarz / Bereifung grau)</i> | <input type="checkbox"/> XC145 Lenkräder 6"x1.4", Vollgummi, Alufelge (Frog Legs)<br>CHF 141 <i>(Felge silber / Bereifung schwarz)</i> |
|---|--|

### 8"

- XC185 Lenkräder 8"x2", Luftbereifung, Offroad  
CHF 174 *(nur mit TX – nach vorne versetzter Lenkradposition)*

### Lenkradgabeln

- |  |  |
|--|--|
| <input checked="" type="checkbox"/> XC190 Lenkradgabel "Performance", Aluminium<br><i>Höhere Manövrierfähigkeit und kleinerer Lenkradabstand möglich</i>           | <input type="checkbox"/> XC210 Lenkradgabel Aluminium, gefedert (Frog Legs)<br>CHF 512 |
| <input type="checkbox"/> XC192 Lenkradgabel "High trail", Aluminium<br><i>Größerer Lenkradabstand, reduziert aber Lenkradflattern bei höherer Geschwindigkeit.</i> |  |

**Notiz: Farbe analog gewählter Akzentfarbe, Seite 9**



- Schwarz  Silber

### Abstand Lenkräder

- XY330 Abstand Lenkräder

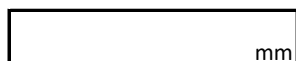

- Optimierte Masse

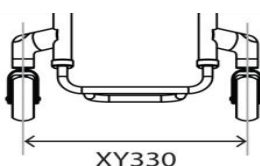

### Bremsen

- |   |  |
|---|--|
| <input type="checkbox"/> XD020 Scherenbremse, Betätigung unter der Sitzfläche   | <input type="checkbox"/> XD050 Kniehebelbremse (Druckarretierung)  |
| <input type="checkbox"/> XD030 Kompaktbremse mit Klemme montiert<br>CHF 111   | <input type="checkbox"/> XD046 Kniehebelbremse Composite (Druckarretierung)<br>CHF 191   |
| <input type="checkbox"/> XD035 Kompaktbremse mit Leichtgewichtshalterung<br>CHF 131 <i>(nur mit fix verschweisstem Schwerpunkt)</i> | <input type="checkbox"/> XD085 "Eagle" Bremse<br>CHF 294 <i>(Farbwahl siehe unten)</i>   |
|   | <input type="checkbox"/> XD086 "Eagle" Bremse mit Leichtgewichtshalterung<br>CHF 314 <i>(nur mit fix verschweisstem Schwerpunkt)</i> |

- |  |                          |                          |                          |
|--|--------------------------|--------------------------|--------------------------|
| <input type="checkbox"/>                     | <input type="checkbox"/> | <input type="checkbox"/> | <input type="checkbox"/> |
| Schwarz                                      | Lila                     | Rot                      | Blau                     |
| <i>Schwarz (Std. wenn nichts ausgewählt)</i> |                          |                          |                          |

- XD010 Ohne Bremsen



<b>RÜCKEN</b>	
<b>Rückenhöhe</b>	
<input type="checkbox"/> XY230 Rückenhöhe fix (nicht einstellbar)  <input type="checkbox"/> Bitte Höhe angeben: <input style="width: 100px;" type="text"/> mm	<input type="checkbox"/> XY245 Rückenhöhe verstellbar (+/-25 mm) <b>CHF 143</b>  <input type="checkbox"/> Bitte Höhe angeben: <input style="width: 100px;" type="text"/> mm
<b>Rücken Design – fix oder faltbar</b>	
<input type="checkbox"/> XG010 Fixer Rücken (Rückenwinkel fest verschweisst, Rücken nicht abklappbar)	<input type="checkbox"/> TGAXG020 Abklappbarer Rücken (Verriegelung in offener und abgeklappter Position), winkeleinstellbar (+/-5°) <b>CHF 368</b>
<b>Rückenwinkel / Lumbalknick / Verjüngung oder Aufweitung der Rückenbreite</b>	
<input checked="" type="checkbox"/> XY360 Rückenwinkel  <input type="checkbox"/> -5 <input type="checkbox"/> -3 <input type="checkbox"/> 0 <input type="checkbox"/> +3 <input type="checkbox"/> +5 Individuell (max. -10 / +20 Grad) <input style="width: 100px;" type="text"/> Grad	<input type="checkbox"/> XG100 Lumbalknick <b>CHF 89</b>  <input type="checkbox"/> Höhe bis zum Knick <input style="width: 100px;" type="text"/> mm  <input type="checkbox"/> Tiefe des Knicks <input style="width: 100px;" type="text"/> mm
<input type="checkbox"/> XG110 Verjüngung der Rückenbreite (innen zwischen Rückenrohren) <b>CHF 89</b>  <input type="checkbox"/> Mass zwischen den Rohren <input style="width: 100px;" type="text"/> mm	<input type="checkbox"/> XG120 Aufweitung der Rückenbreite (Innen zw. Rückenrohren) <b>CHF 89</b>  <input type="checkbox"/> Mass zwischen den Rohren <input style="width: 100px;" type="text"/> mm
<b>Schiebegriffe</b>	
<input type="checkbox"/> XG070 Schiebegriffe eingeschraubt (nicht mit XY245) <b>CHF 173</b>	<input type="checkbox"/> XG090 Schiebegriffe höhenverstellbar <b>CHF 305</b>  <input type="checkbox"/> Höhe vom Boden bis Griffhöhe <input style="width: 100px;" type="text"/> mm <input type="checkbox"/> Optimiert (1000 mm vom Boden)
<input type="checkbox"/> XG080 Schiebegriffe abklappbar (nicht mit XY245) <b>CHF 265</b>	<input type="checkbox"/> XG097 Integrierte Schiebegriffe <b>CHF 308</b>
<input type="checkbox"/> XG085 Schiebegriffe abklappbar, höhenverstellbar (nicht mit XY245) <b>CHF 290</b>	
<b>Rücken Optionen</b>	
<input type="checkbox"/> XG040 Fixer Rücken, verstärkt (empfohlen für Benutzung mit Handbikes, nicht mit XY245) <b>CHF 158</b>	<input type="checkbox"/> XG130 Rückenquerbügel, weit (empfohlen für JAY Rücken; Std = 90 mm) <b>CHF 89</b>  <input type="checkbox"/> Tiefe, Abstand Rückenbespannung zu Querrohr <input style="width: 100px;" type="text"/> mm
<b>ILSA Rücken Optionen</b>	
<input type="checkbox"/> XG140 Integrierter lateraler Support <b>CHF 410</b>	
A – links <input style="width: 100px;" type="text"/> mm	A – rechts <input style="width: 100px;" type="text"/> mm
B – links <input style="width: 100px;" type="text"/> mm	B – rechts <input style="width: 100px;" type="text"/> mm
C – links <input style="width: 100px;" type="text"/> mm	C – rechts <input style="width: 100px;" type="text"/> mm
D – links <input style="width: 100px;" type="text"/> mm	D – rechts <input style="width: 100px;" type="text"/> mm

## ACHSE

### Schwerpunkt (verstellbar)

**Hinweis zum einstellbaren Schwerpunkt (XH110 und XH120) in Kombination mit Kleiderschutzseitenteilen:** Bei einer Änderung der bestellten und werkseitig eingestellten Schwerpunktposition von mehr als +/-15 mm kann es notwendig werden die Seitenteile neu anzupassen, da diese dann nicht mehr der Radkontur folgen.

- XH110 Achsrohr verschiebbar, eckiger Achsbügel, Verstellbereich 25–150 mm  
*(notwendig für Sicherheitsrad-Montage XJ010 / XJ020)*

**Eingestellte Achsposition**  
 mm
  
- XH120 Achsrohr verschiebbar, runder Achsbügel, Verstellbereich 60–150 mm
 

**Eingestellte Achsposition**  
 mm

### Schwerpunkt (fixe Position, fest verschweisst)

- TGAXH100 Achsrohr, fest verschweisst, fixe Position  
 CHF 368  
*(nur XA070, offener Rahmen)  
 (nicht mit TGAXA085,  
 Fixation Behindertentransport)*

**Achsposition 25–125 mm**  
 mm
  
- TGAXH090 Achsrohr, fest verschweisst, fixe Position,  
 CHF 368  
 V-förmig
 

**Achsposition 25–125 mm**  
 mm

### Radsturz

- XY390 Radsturz in Grad
 

0
  1
  2
  3
  5

### Achsen Optionen

- XH040 Zusätzliche Handbike-Achse, fest verschweisst  
 CHF 309
 

**Radsturz Handbike-Achse in Grad**  
 0  5

**Abstand vom Boden zum Lenkrad bei montiertem  
 Vorspannbike (nötig um Sturz der Handbike-Achse  
 korrekt auszurichten)**  
 30  50 *(30 mm wenn nichts angegeben wird)*
  
- XH030 Gefederte Hinterrad-Achse (Frog Legs)  
 CHF 741

### Radsturz

- XY390 Radsturz in Grad
 

0
  1
  2
  3
  5

### Achsen Optionen

- XH040 Zusätzliche Handbike-Achse, fest verschweisst  
 CHF 309
 

**Radsturz Handbike-Achse in Grad**  
 0  5

**Abstand vom Boden zum Lenkrad bei montiertem  
 Vorspannbike (nötig um Sturz der Handbike-Achse  
 korrekt auszurichten)**  
 30  50 *(30 mm wenn nichts angegeben wird)*

### Sicherheitsräder

- XJ010 Sicherheitsrad, abschwenkbar, links montiert  
 CHF 158  
*(nur mit XH110, nicht mit XH040)*
  - XJ100 Sicherheitsrad "Sport", abnehmbar  
 CHF 474  
*(mittig montiert, für alle Achstypen)*
- XJ020 Sicherheitsrad, abschwenkbar, rechts montiert  
 CHF 158  
*(nur mit XH110, nicht mit XH040)*

ANTRIEBSRAD / GREIFREIFEN / BEREIFUNG	
Radgrössen	
<input type="checkbox"/> XY420 Radgrösse 24"	<input type="checkbox"/> XY430 Radgrösse 25"
Abstand Rad zu Seitenteil	
<input checked="" type="checkbox"/> XY460 Abstand Rad zu Seitenteil /Rahmen	
<input type="checkbox"/> 15 <input type="checkbox"/> 20 <input type="checkbox"/> 25 <input type="checkbox"/> Individuell <input style="width: 50px;" type="text"/> mm	
Antriebsräder	
<input type="checkbox"/> XK010 Fusion 16 Speichenrad (Nabe silber, Speichen schwarz)	<input type="checkbox"/> XK320 Spinergy <b>XLX</b> 12 Speichen, kreuzverspeicht <b>CHF 813</b> (Farbwahl siehe unten)
<input type="checkbox"/> XK050 Spinergy <b>LX</b> 12 Speichenrad <b>CHF 771</b> (Farbwahl siehe unten)	<input type="checkbox"/> XK060 Spinergy <b>SPOX</b> 18 Speichenrad <b>CHF 581</b> (Farbwahl siehe unten)
<input type="checkbox"/> XK150 Spinergy <b>CLX</b> 18 Messerspeichen, Karbon-Felge <b>CHF 1'534</b> <b>Nabe silber NICHT ERHÄLTlich</b>	<input type="checkbox"/> XK070 Spinergy <b>BLXL</b> , 18 Messerspeichen <b>CHF 813</b> <b>Nabe silber NICHT ERHÄLTlich</b>
<b>Auswahl Farbe Spinergy Speichen</b>	
<input type="checkbox"/> Schwarz <input type="checkbox"/> Weiss <input type="checkbox"/> Gelb	<input type="checkbox"/> XK180 Individuelle Speichenfarbe <b>CHF 181</b> (bitte hier angeben)
<input type="checkbox"/> Rot <input type="checkbox"/> Blau <input type="checkbox"/> Pink	Innen: _____
<input type="checkbox"/> Lila <input type="checkbox"/> Orange <input type="checkbox"/> Grün	Aussen: _____
<b>Auswahl Farbe Spinergy Nabe/Felge, eloxiert (XK070/BLXL Rad nur Felge in Farbe)</b>	
<input checked="" type="checkbox"/> XK190 Nabe/Felge Schwarz <input type="checkbox"/> XK200 Nabe/Felge Silber <b>CHF 95</b> (nicht zu BLXL, CLX)	<input type="checkbox"/> XK201 Nabe/Felge Rot <input type="checkbox"/> XK205 Individuelle <b>CHF 382</b> (nur LX, XLX, BLXL) <b>CHF 392</b> Farbe Nabe/Felge:
<input type="checkbox"/> XK202 Nabe/Felge Lila <input type="checkbox"/> XK203 Nabe/Felge Blau <b>CHF 382</b> (nur LX, XLX, BLXL) <b>CHF 382</b> (nur LX, XLX, BLXL)	<input type="checkbox"/> XK204 Nabe/Felge Gold <b>CHF 382</b> (nur LX, XLX, BLXL)
Greifreifenanbau	
<input type="checkbox"/> XY480 Anbau eng	<input type="checkbox"/> XY485 Anbau weit
<input type="checkbox"/> XL090 Entfernen des Überstands der Greifreifenlaschen (nur bei Greifringanbau eng möglich) <b>CHF 113</b> (empfohlen für engen Abstand Seitenteil / Rad)	
Greifreifen	
<input type="checkbox"/> XL010 Greifreifen Aluminium, eloxiert, dunkelgrau	<input type="checkbox"/> XL040 Greifreifen Titan, unbeschichtet <b>CHF 267</b>
<input type="checkbox"/> XL160 Greifreifen Ellipse <b>CHF 402</b> (Ersatz für Surge LT)	<input type="checkbox"/> XL035 Greifreifen Natural Fit LT <b>CHF 345</b>
<input type="checkbox"/> XL020 Greifreifen Tetra Grip <b>CHF 315</b>	<input type="checkbox"/> XL150 Greifreifen Carbolife Gekko <input type="checkbox"/> Schwarz <input type="checkbox"/> Silber <b>CHF 711</b>
<input type="checkbox"/> XL100 Greifreifen Para Grip <b>CHF 315</b>	<input type="checkbox"/> XL170 Greifreifen Carbolife Curve L (Schwarz) <b>CHF 762</b>
Bereifung	
<input type="checkbox"/> XM010 Kenda Hochdruck <input type="checkbox"/> Grau (Std) <input type="checkbox"/> Blau <input type="checkbox"/> Rot	<input type="checkbox"/> XM060 Schwalbe One <b>CHF 71</b> (nur 24" & 25")
<input type="checkbox"/> XM130 Kenda, schwarz <b>CHF 21</b>	<input type="checkbox"/> XM020 Schwalbe Marathon Plus <b>CHF 76</b>
<input type="checkbox"/> XM040 Shox Vollgummi, schwarz <b>CHF 92</b>	<input type="checkbox"/> XM050 Kenda K885 Mountainbike <b>CHF 30</b> (nur 24" & 25")
Schlauch	
<input checked="" type="checkbox"/> XY500 Schlauch mit Schraeder-Ventil	<input type="checkbox"/> XY490 Schlauch mit Presta-Ventil
Rad Zubehör	
<input type="checkbox"/> XK220 Titan Steckachse 130 mm (Paar) <b>CHF 123</b> (nicht mit XK010 & XK070)	<input type="checkbox"/> XK300 Offroad Radsatz 22"-Felge mit Alu-Greifreifen und MTB-Bereifung (ersetzt 24" Rad mit XM010) <b>CHF 716</b>
<input type="checkbox"/> XK240 Steckachse für Tetraplegiker (Paar) <b>CHF 174</b>	<input type="checkbox"/> XK310 Offroad Radsatz 24"-Felge mit Alu-Greifreifen und MTB-Bereifung (ersetzt 25" Rad mit XM010) <b>CHF 716</b>



<b>RAHMEN OBERFLÄCHE</b>																			
Rahmen / Anbauteile (Fussrastenbügel, Alu-Seitenteile, Hinterradachse nur verstellbare Version)																			
<input type="checkbox"/> XN010		Rahmenfarbe pulverbeschichtet			<input type="checkbox"/> XN150		Anbauteile pulverbeschichtet <i>(in Rahmenfarbe, wenn keine Angabe)</i>												
Rahmen	Anbauteile	<u>Glänzend</u>			Rahmen	Anbauteile	<u>Matt</u>			Rahmen	Anbauteile	<u>Spezial</u>							
<input type="checkbox"/>	<input type="checkbox"/>	<input type="checkbox"/> Black gloss 103			<input type="checkbox"/>	<input type="checkbox"/>	<input type="checkbox"/> Black matt 105			<input type="checkbox"/>	<input type="checkbox"/>	<input type="checkbox"/> Chrome Mirror 300							
<input type="checkbox"/>	<input type="checkbox"/>	<input type="checkbox"/> White gloss 100			<input type="checkbox"/>	<input type="checkbox"/>	<input type="checkbox"/> White matt 101			<input type="checkbox"/>	<input type="checkbox"/>	<input type="checkbox"/> Sparkle silver 170							
<input type="checkbox"/>	<input type="checkbox"/>	<input type="checkbox"/> Grey gloss 132			<input type="checkbox"/>	<input type="checkbox"/>	<input type="checkbox"/> Grey matt 131			<input type="checkbox"/>	<input type="checkbox"/>	<input type="checkbox"/> Metallic black matt 104							
<input type="checkbox"/>	<input type="checkbox"/>	<input type="checkbox"/> Cream gloss 135			<input type="checkbox"/>	<input type="checkbox"/>	<input type="checkbox"/> Light grey matt 133			<input type="checkbox"/>	<input type="checkbox"/>	<input type="checkbox"/> Metallic grey matt 130							
<input type="checkbox"/>	<input type="checkbox"/>	<input type="checkbox"/> Red gloss 108			<input type="checkbox"/>	<input type="checkbox"/>	<input type="checkbox"/> Navy blue matt 152			<input type="checkbox"/>	<input type="checkbox"/>	<input type="checkbox"/> Black sandpaper 201							
<input type="checkbox"/>	<input type="checkbox"/>	<input type="checkbox"/> Yellow gloss 120								<input type="checkbox"/>	<input type="checkbox"/>	<input type="checkbox"/> Grey sandpaper 202							
<input type="checkbox"/>	<input type="checkbox"/>	<input type="checkbox"/> Forest green gloss 143								<input type="checkbox"/>	<input type="checkbox"/>	<input type="checkbox"/> White sandpaper 200							
<input type="checkbox"/>	<input type="checkbox"/>	<input type="checkbox"/> Green gloss 107																	
<input type="checkbox"/>	<input type="checkbox"/>	<input type="checkbox"/> Dark blue gloss 151																	
<input type="checkbox"/>	<input type="checkbox"/>	<input type="checkbox"/> Royal blue gloss 154																	
<input type="checkbox"/>	<input type="checkbox"/>	<input type="checkbox"/> Blue gloss 174																	
<input type="checkbox"/>	<input type="checkbox"/>	<input type="checkbox"/> Duckegg blue gloss 141																	
<input type="checkbox"/>	<input type="checkbox"/>	<input type="checkbox"/> Pink gloss 188																	
<input type="checkbox"/>	<input type="checkbox"/>	<input type="checkbox"/> Orange gloss 180																	
<input type="checkbox"/>	<input type="checkbox"/>	<input type="checkbox"/> Purple gloss 157																	
<input type="checkbox"/> TGAXN030		Oberfläche unbeschichtet, gebürstet								<input type="checkbox"/> XN200		Individuelle Lackfarbe (RAL-Code):							
CHF 263		<i>(Alle Anbauteile schwarz, ausser XN160 wird gewählt)</i>								CHF 205		<div style="border: 1px solid black; width: 150px; height: 30px; display: inline-block;"></div>							
<input type="checkbox"/> TGAXN050		Oberfläche unbeschichtet, poliert								<input type="checkbox"/> XN160		Rahmen		Anbauteile					
CHF 514		<i>(Alle Anbauteile schwarz, ausser XN170 wird gewählt)</i>								CHF 112		<input type="checkbox"/>		<input type="checkbox"/>					
<input type="checkbox"/> XN170		Anbauteile unbeschichtet, poliert								CHF 174									
Akzentfarbe																			
Fussrastenklemme, Kappe der Lenkradanbindung und Kappe am Sitzrohrende, Lenkradgabel, Achsklemme <i>(nur bei verschiebbarem Achsrohr)</i>																			
<input type="checkbox"/>		Schwarz			<input type="checkbox"/>		Silber			<input type="checkbox"/> XN250		Individuelle Akzentfarbe:							
<input type="checkbox"/>		Rot			<input type="checkbox"/>		Blau			CHF 205		_____							
<input type="checkbox"/>		Lila			<input type="checkbox"/>		Karbon <i>(Kappe Lenkradanbindung, Rest schwarz)</i>					_____							
<input type="checkbox"/>																			
BESPANNUNG																			
Sitzbespannung																			
<input type="checkbox"/> XP040		Sitzbespannung, anpassbar						<input type="checkbox"/> XR050		Sitzplatte Karbon									
								CHF 370											
Rückenbespannung																			
<input type="checkbox"/> XP050		Rückenbespannung "Airtech", anpassbar, atmungsaktiv						<input type="checkbox"/> XP070		Rückenbespannung, Ecken Leder verstärkt, schwarz									
								CHF 133											
Rückenbespannung (Farbe der Nähte)																			
<input type="checkbox"/>	Silber	<input type="checkbox"/>	Schwarz	<input type="checkbox"/>	Blau	<input type="checkbox"/>	Individuelle Farbe: _____												
<input type="checkbox"/>	Rot	<input type="checkbox"/>	Orange	<input type="checkbox"/>	Lila														
Rückenbespannung (Farbe des RGK-Schriftzugs)																			
<input type="checkbox"/>	Weiss (Std)	<input type="checkbox"/>	Grün	<input type="checkbox"/>	Blau	<input type="checkbox"/>	Individuelle Farbe: _____												
<input type="checkbox"/>	Rot	<input type="checkbox"/>	Orange	<input type="checkbox"/>	Lila														
Rückenbespannung (Farbe des Tiga-Schriftzugs)																			
<input type="checkbox"/>	Weiss (Std)	<input type="checkbox"/>	Grün	<input type="checkbox"/>	Blau	<input type="checkbox"/>	Individuelle Farbe: _____												
<input type="checkbox"/>	Rot	<input type="checkbox"/>	Orange	<input type="checkbox"/>	Lila														
Rückenbespannung Zubehör																			
<input type="checkbox"/> XP110		Rückenbespannung mit Reissverschluss tasche																	
CHF 99																			

## SITZKISSEN

- XP080 Sitzkissen, Schaumstoff  
**CHF 93** (wählen Sie die Härte und Höhe des Kissens)



- Weich (CMS040)       Medium (CMS050)
- 50 mm       75 mm       100 mm

### Sitzkissenbezug

- XP085 Nylonbezug, schwarz
- XP090 Sitzkissenbezug "Air Lite", schwarz  
**CHF 72**
- XP100 Sitzkissenbezug, Leder, schwarz  
**CHF 236**

**JAY-Sitzkissen mit diversen Optionen:  
 Siehe das jeweilige Bestellblatt.**

## RAHMENOPTION

- XR060 Befestigungslaschen für das Wadenband angeschweisst  
**CHF 113** (um das Wadenband direkt am Rahmen zu montieren)

Gewünschte Höhe vom Boden angeben

- Optimierte Masse

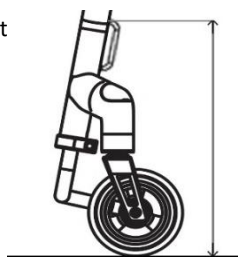

## ZUBEHÖR

- XR080 RGK "Front Wheel" inkl. Halterungen  
**CHF 1'071** (nur mit Fussraste XB010, TGAXB080, XB150 möglich)
- XP120 Rahmenschutz, Neopren mit Reissverschluss  
**CHF 80** (Schwarz)
- XP420 Rahmenschutz, Nylon, Klettverschluss  
**CHF 54** (Schwarz)
- XR010 Tasche zum Ankletten an die Sitzbespannung  
**CHF 42** (Schwarz)
- XR200 Rucksack mit RGK Logo  
**CHF 71** (Schwarz)
- XR090 Werkzeugsatz
- XS060 Wadenband

