



Stand: 01/24

Easy 200

Rechnungsadresse:

Firma: _____

Strasse: _____

PLZ/Ort: _____

Fon: _____

Datum: _____

Kommission: _____



Versandadresse:

Firma: _____

Strasse: _____

PLZ/Ort: _____

Fon: _____

Sunrise Medical Auftragsnummer: _____

- Bestellung Kostenvoranschlag

Bitte senden Sie die Bestellung an: cs@sunrisemedical.ch

Garantie

Es gelten unsere allgemeinen Geschäftsbedingungen.

Wir bitten Sie ausschliesslich mit diesem Bestellformular zu bestellen.

Maximales Benutzergewicht **140 kg**
Benutzergewicht kg

Tarif Ziffer 30.128.010

Masstoleranz ± 10 mm, Massangaben in mm

Technische Änderungen und Druckfehler vorbehalten

- = Standard n/c = ohne Aufpreis

Grundpreis CHF 3610

Exkl. MWST / Unverbindliche Preisempfehlung

Grundmasse	
●	SOPUR Easy 200, Grundpreis 3610
<input type="checkbox"/>	Fixationen für den Behindertentransport montiert/gekennzeichnet n/c

		Sitzbreite in mm											
		320	340	360	380	400	420	440	460	480	500	520	540
Sitztiefe in mm	340	○	○	○	○	○	○	○	○	○	○	○	○
	360	○	○	○	○	○	○	○	○	○	○	○	○
	380	○	○	○	○	○	○	○	○	○	○	○	○
	400	○	○	○	○	○	○	○	○	○	○	○	○
	420	○	○	○	○	○	○	○	○	○	○	○	○
	440	○	○	○	○	○	○	○	○	○	○	○	○
	460	○	○	○	○	○	○	○	○	○	○	○	○
	480	○	○	○	○	○	○	○	○	○	○	○	○
	500	○	○	○	○	○	○	○	○	○	○	○	○
	520	○	○	○	○	○	○	○	○	○	○	○	○
540	○	○	○	○	○	○	○	○	○	○	○	○	
Sondersitztiefe 480 & 500 mm = Mehrpreis CHF 90												Mehrpriessondersitzbreite CHF 405	

Alle Masseinheiten in mm und ohne Sitzkissen.
 Weitere Messverfahren auf Seite 6 beachten.

		vordere Sitzhöhe in mm																	
		Gabel (Länge x Breite)		400	410	420	430	440	450	460	470	480	490	500	510	520	530	540	
Lenkräder	4"	111 mm x 32 mm (3 Loch)	○	○	○	○	○	○											
		111 mm x 45 mm (3 Loch)	○	○	○	○	○												
		123 mm x 32 mm (3 Loch)		○	○	○	○												
		123 mm x 45 mm (3 Loch) ¹		○	○	○	○												
	138 mm x 45 mm (3 Loch) ¹				○	○	○	○											
	5"	111 mm x 32 mm (3 Loch)				○	○	○											
		111 mm x 45 mm (3 Loch)				○	○	○											
		123 mm x 32 mm (3 Loch)				○	○	○	○										
		123 mm x 45 mm (3 Loch) ¹				○	○	○	○										
		138 mm x 45 mm (3 Loch) ¹					○	○	○	○									
	174 mm x 45 mm (4 Loch) ¹								○	○	○	○	○	○	○	○	○	○	
	6"	111 mm x 45 mm (3 Loch)							○	○									
123 mm x 45 mm (3 Loch) ¹								○	○	○	○								
138 mm x 45 mm (3 Loch) ¹								○	○										
7"	174 mm x 45 mm (4 Loch) ¹									○	○	○	○	○	○	○	○	○	

- nicht möglich:**
- 7" Vorderrad **nicht** bei Sitztiefe 340-400 mm
 - die hintere Sitzhöhe kann nicht höher sein als die vordere
 - max. Differenz vordere zu hintere Sitzhöhe sind 110 mm

Carbotecture



111 x 32 mm
111 x 45 mm

Aluminium



123 x 45 mm
138 x 45 mm
174 x 45 mm









¹ mit Power Andock-Klemmen kompatibel (nicht mit Carbotecture Gabel)

		hintere Sitzhöhe in mm													
		Antriebsrad	400	410	420	430	440	450	460	470	480	490	500	510	520
22" (489 mm)		○	○		○	○		○	○	○	○				
24" (540 mm)					○	○		○	○	○	○	○			
25" (559 mm)						○	○		○	○	○	○	○		
26" (590 mm)							○	○		○	○	○	○	○	○

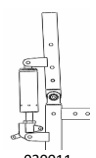
CHF exkl.

B4M		CHF exkl.
<input type="checkbox"/> 0762	Abduktionsrahmen fix	289
<input type="checkbox"/> 0508	Abduktionsrahmen variabel	447
bitte gewünschte Grad angeben 10°, 15°, ...		
über NoGo's informiert Sie unser Kundendienst		
über weitere Sonderbauten informiert Sie gerne unser Aussen- oder Kundendienst		

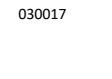
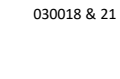

SOPUR Easy 200						Tarif Ziffer	CHF exkl.	
Sitz								
<input checked="" type="checkbox"/>	020001	Sitzbespannung Standard mit 1 Utensilentasche				30.507.000	Std	siehe Seite 5 & JAY Bestell- Formulare 
<input type="checkbox"/>	020004	Ohne Sitzbespannung					-50	
Sitzkissen und Sitzauflagen								
<input type="checkbox"/>	020008/09	Sitzkissen Schaumstoff mit Bezug schwarz	Härte mittel	<input type="checkbox"/> 30 mm	<input type="checkbox"/> 50 mm	70.141.000	142	
<input type="checkbox"/>	020010	Sitzkissen Latex mit Bezug schwarz	Härte sehr weich	<input type="checkbox"/> 50 mm		70.141.000	142	
<input type="checkbox"/>	020016	Positionierungsgurt				70.112.000	83	
<input type="checkbox"/>	020020-22	Medizinisches Fell	<input type="checkbox"/> 350 x 380 mm	<input type="checkbox"/> 400 x 850 mm	<input type="checkbox"/> 450 x 850 mm		345	
Rücken								
<input checked="" type="checkbox"/>	Standard Rücken (Rückenhöhe einstellbar)						Std	         
	Rückenhöhe einstellbar, von/bis eingestellt auf	275 - 300 mm	300 - 350 mm	350 - 400 mm	400 - 450 mm	450 - 475 mm		
		<input type="checkbox"/> 275 mm	<input type="checkbox"/> 300 mm	<input type="checkbox"/> 350 mm	<input type="checkbox"/> 400 mm	<input type="checkbox"/> 450 mm		
		<input type="checkbox"/> 300 mm	<input type="checkbox"/> 325 mm	<input type="checkbox"/> 375 mm	<input type="checkbox"/> 425 mm	<input type="checkbox"/> 475 mm		
		<input type="checkbox"/> 300 mm	<input type="checkbox"/> 350 mm	<input type="checkbox"/> 400 mm	<input type="checkbox"/> 450 mm			
<input checked="" type="checkbox"/>	030031	Rücken Standard, fix 90° nicht vor-/abklappbar					Std	
<input type="checkbox"/>	030112	Fest winkelverstellbarer Rücken <input type="checkbox"/> 80° <input type="checkbox"/> 85° <input type="checkbox"/> 90° <input type="checkbox"/> 95° <input type="checkbox"/> 100° <input type="checkbox"/> 105°					310	
<input type="checkbox"/>	030011	Variabel winkelverstellbarer Rücken (Gasdruckfeder) (nur mit Desk-Seitenteilen / Verstellbereich -3° bis +20° / ab RH 300 mm)				70.133.000	415	
<input type="checkbox"/>	030012/13	Lumbalknick <input type="checkbox"/> 5° nach vorne	<input type="checkbox"/> 5° nach hinten	(ab RH 350 mm)			103	
Rückenbespannung								
<input checked="" type="checkbox"/>	030316	EXO Bespannung schwarz; Kunstfaser, gepolstert & anpassbar - mit Rückentasche (neue EXO EVO Version) Farbe Einfassbänder: <input checked="" type="checkbox"/> Schwarz <input type="checkbox"/> Orange <input type="checkbox"/> Silber <input type="checkbox"/> Rot <input type="checkbox"/> Blau				30.507.000	Std	
<input type="checkbox"/>	030317	EXO PRO Bespannung schwarz; Kunstfaser, gepolstert, anpassbar & atmungsaktiv - mit Rückentasche (neue EXO EVO Version) Farbe Einfassbänder: <input checked="" type="checkbox"/> Schwarz <input type="checkbox"/> Orange <input type="checkbox"/> Silber <input type="checkbox"/> Rot <input type="checkbox"/> Blau				30.507.000	n/c	
<input type="checkbox"/>	030027	Ohne Rückenbespannung					-50	
<input type="checkbox"/>	030028	Rückenkissen Schaumstoff mit Bezug schwarz (30 mm)					142	
Schiebegriffe								
<input type="checkbox"/>	030016	Ohne Schiebegriffe (nicht in Kombination mit Trommelbremse, nicht mit R20)					n/c	
<input checked="" type="checkbox"/>	030014	Schiebegriffe Standard				30.510.000	Std	
<input type="checkbox"/>	030017	Schiebegriffe abklappbar (ab RH 350 mm; nicht mit: Stabi-Stange, Schiebegriffen höhenverstellbar, Trommelbremse, R20)				30.510.000	155	
<input type="checkbox"/>	030018	Schiebegriffe höhenverstellbar				30.510.000	260	
<input type="checkbox"/>	030021	Schiebegriffe höhenverstellbar, für JAY- und andere Rückensysteme				30.510.000	260	
<input type="checkbox"/>	030022/23	Kopfstütze & Stabi-Stange <input type="checkbox"/> mittel <input type="checkbox"/> gross (nur in Kombination mit Schiebegriffen 030018)				70.121.000 + 70.123.000	676	
<input type="checkbox"/>	030019	Stabilisierungsstange (nicht mit Schiebegriffen abklappbar und Rücken variabel winkelverstellbar)					183	
<input type="checkbox"/>	030020	Stabilisierungsstange mitfaltend (ab SB 360 - 500 mm, nicht mit Schiebegriffen 030017-21, Rücken 030011, Kopfstütze 030022/23)					183	
Whitmyer Kopfstütze (mit Polster), inkl. Halterung - nur zu JAY J3 Rücken								
<input type="checkbox"/>	WHT030415	Whitmyer COBRA XTRA, abklappbar				70.121.000	799	
<input type="checkbox"/>	WHT030416	Whitmyer AXYS, standard				70.121.000	467	
Armauflagen								
<input type="checkbox"/>	040001	Seitenteil einfach abgestützt höhenverstell-/abnehmbar (Q Style)		Armauflage kurz (250 mm)		30.508.000	307	
<input type="checkbox"/>	040002	Seitenteil einfach abgestützt höhenverstell-/abnehmbar (Q Style)		Armauflage lang (350 mm)		30.508.000	307	
<input type="checkbox"/>	040003	Desk Seitenteil höhenverstell-/rückklapp-/abnehmbar		Armauflage kurz (250 mm) (nur mit 0°/1° Radsturz)		30.508.000	310	
<input type="checkbox"/>	040004	Desk Seitenteil höhenverstell-/rückklapp-/abnehmbar		Armauflage lang (310 mm) (nur mit 0°/1° Radsturz)		30.508.000	310	
<input type="checkbox"/>	040005	Desk Seitenteil fixe Höhe, rückklapp-/abnehmbar		Armauflage kurz (250 mm)		30.508.000	205	
<input type="checkbox"/>	040006	Desk Seitenteil fixe Höhe, rückklapp-/abnehmbar		Armauflage lang (310 mm)		30.508.000	205	
<input type="checkbox"/>	040007	Desk Seitenteil fixe Höhe, ohne Armauflagepolster				30.508.000	205	
<input type="checkbox"/>	040008	Entriegelungshilfe für Tetraplegiker (nur bei Desk Seitenteil)					n/c	
Seitenteile								
<input checked="" type="checkbox"/>	040009	Seitenteile Kunststoff schwarz, steck-/wegnehmbar (Quickie Style)				30.508.000	Std	
<input type="checkbox"/>	040010	Seitenteile Aluminium in Rahmenfarbe (Easy Style)				30.508.000	n/c	
<input type="checkbox"/>	040012	Radabdeckung Kunststoff, vernietet (nur in Komb. mit 040010)				30.508.000	98	
<input type="checkbox"/>	040013	Seitenteile Aluminium in Rahmenfarbe (Xenon Style)				30.508.000	n/c	
<input type="checkbox"/>	040014	Seitenteile Aluminium in Rahmenfarbe mit Radabdeckung (Xenon Style)				30.508.000	n/c	
<input type="checkbox"/>	040104	Seitenteile Karbon mit Radabdeckung				30.508.000	n/c	
<input type="checkbox"/>	040015	Armauflage höhenverstellbar, verschraubt (nur in Komb. mit 040010, nicht mit Rücken winkelverstellbar)				30.508.000	98	
Therapietisch								
<input type="checkbox"/>	040016	Therapietisch aufschiebbar für Sitzbreite 380 - 480 mm		(nur mit Armauflage)		70.161.000	292	
<input type="checkbox"/>	040017/18	Therapietisch abschwenkbar für Sitzbreite 340 - 500 mm <input type="checkbox"/> rechts <input type="checkbox"/> links		(nur mit Armauflage)		70.161.000	397	
Fussstützen / Fussaflagen								
<input checked="" type="checkbox"/>	050006	Fussaflagen geteilt, Kunststoff, winkel-/tiefeinstellbar, hochklappbar (ab SB 360 mm, UL 320 - 500 mm)				30.505.000	Std	
<input type="checkbox"/>	050007	Fussaflagen geteilt, Alu, winkel-/tiefeinstellbar, hochklappbar (ab SB 340 mm, UL 220 - 400 mm)				30.505.000	100	
<input type="checkbox"/>	050008	Fussaflage durchgehend, Alu, winkel-/tiefeinstellbar, hochklappbar (ab SB 340 mm, UL 220 - 400 mm)				30.505.000	100	
<input type="checkbox"/>	050009	Abschwenkmechanismus (ab UL 390 mm, nur mit Fussaflage 050008)				30.505.000	47	
<input type="checkbox"/>	050062	Verriegelung (nur mit Fussaflage 050008)				30.505.000	62	
<input type="checkbox"/>	Leichtgewicht-Fussraste durchgehend, winkel-/tiefeinstellbar, hochklappbar (nur SB 320 - 500 mm)							
	050010	<input type="checkbox"/> Fussaflage Alu (UL 320 - 480 mm)				30.505.000	100	
	050011	<input type="checkbox"/> Fussaflage Kunststoff (UL 320 - 480 mm)				30.505.000	100	
	050033	<input type="checkbox"/> Fussaflage Karbon (UL 320 - 480 mm)				30.505.000	132	
<input type="checkbox"/>	050012	Seitenschutz, einstellbar zur seitlichen Abgrenzung der Fussraste (nur mit Leichtgewicht-Fussraste durchgehend)					53	
<input type="checkbox"/>	Fussraste automatisch mitfaltend, winkel-/tiefeinstellbar (UL Rahmen hoch 350 - 490 mm, Rahmen tief 310 - 460 mm)					n/c		
	050013	<input type="checkbox"/> Fussaflage Kunststoff (nur SB 320 - 500 mm)				30.505.000	n/c	
	050028	<input type="checkbox"/> Fussaflage Karbon (nur SB 320 - 500 mm)				30.505.000	132	

Unterschenkellänge (UL) in mm

<input type="radio"/> 220	<input type="radio"/> 230	<input type="radio"/> 240	<input type="radio"/> 250	<input type="radio"/> 260	<input type="radio"/> 270	<input type="radio"/> 280	<input type="radio"/> 290	<input type="radio"/> 300	<input type="radio"/> 310
<input type="radio"/> 320	<input type="radio"/> 330	<input type="radio"/> 340	<input type="radio"/> 350	<input type="radio"/> 360	<input type="radio"/> 370	<input type="radio"/> 380	<input type="radio"/> 390	<input type="radio"/> 400	<input type="radio"/> 410
<input type="radio"/> 420	<input type="radio"/> 430	<input type="radio"/> 440	<input type="radio"/> 450	<input type="radio"/> 460	<input type="radio"/> 470	<input type="radio"/> 480	<input type="radio"/> 490	<input type="radio"/> 500	<input type="radio"/> 510

(Achtung: UL muss min. 25 mm kleiner sein als Sitzhöhe vorne)

Rahmen

<input checked="" type="radio"/> 010001	Rahmen fix (70°)	<input type="checkbox"/> kurz 540 mm (ST 340 - 420 mm)	<input type="checkbox"/> mittel 580 mm (ST 440 - 460 mm)	<input type="checkbox"/> lang 620 mm (ST 480 - 500 mm)	Std
---	------------------	--	--	--	-----

Schwerpunkteinstellungen (COG)

gemessen vom Rückenrohr bis Achsmittle in mm (nur 1 Auswahl!)

<input type="radio"/> 25	<input type="radio"/> 45	<input type="radio"/> 65	<input type="radio"/> 85
--------------------------	--------------------------	--------------------------	--------------------------

<input type="checkbox"/> 070851	Radstandsverlängerung für Beinamputierte	n/c
---------------------------------	--	-----

Empulse R20 - bitte separates Bestellblatt ausfüllen!

Rahmen Zubehör

<input type="checkbox"/> 090001/02	Ankippbügel	<input type="checkbox"/> Anbau links	<input type="checkbox"/> Anbau rechts	30.506.000	51	
090004		<input type="checkbox"/> Anbau links und rechts	(Paar, nicht in Kombination mit Sicherheitsrad)	30.506.000	102	
<input type="checkbox"/> 090003	Stockhalter mit Velcro	(nur in Kombination mit Ankippbügel oder 6" Lenkräder)			30.512.000	51
<input type="checkbox"/> 090006/07	Sicherheitsrad abschwenkbar	<input type="checkbox"/> Anbau links	<input type="checkbox"/> Anbau rechts	30.501.000	120	
090008		<input type="checkbox"/> Anbau links und rechts	(Paar, nicht in Kombination mit Ankippbügel)	30.502.000	240	
<input type="checkbox"/> 090005	Transitrollen				225	



Vorbereitung für ATTITUDE Handbike

<input type="checkbox"/> 090211	Andock-Pins für ATTITUDE Handbike - ohne Handbike Bestellung	(Andock-Pins montiert)	100
<input type="checkbox"/> 090212	Andock-Pins für ATTITUDE Handbike - mit Handbike Bestellung	(Andock-Pins montiert, ATTITUDE Bestellung separat)	n/c

Lenkräder

(Wahl der Vorderradgabel siehe Seite 1)

<input checked="" type="radio"/> 080001	Vorderradgabel (Carbotecture: 111 mm / Aluminium: 123, 138, 174 mm)	(Carbotecture: Nicht für Zusatzantriebe)	Std
<input type="checkbox"/> 080002	Vorderradgabel mit Steckachse		197
Lenkrad			
<input checked="" type="radio"/> 080003	Vollgummi	(4" & 5" nur mit Gabelbreite 45 mm)	30.511.000 Std
<input type="checkbox"/> 080004	Vollgummi Soft	(nur für 5" und 6" mit Gabelbreite 45 mm)	30.511.000 n/c
<input type="checkbox"/> 080006	Vollgummi mit Aluminiumfelge	(nur für 4" und 5")	30.511.000 83
<input type="checkbox"/> 080007	Vollgummi Soft mit Aluminiumfelge, silbern	(nur für 4" und 5" mit Gabelbreite 45 mm)	30.511.000 125
<input type="checkbox"/> 080008	Luftbereifung	(nur für 6" und 7")	30.511.000 n/c

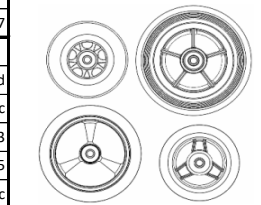

Antriebsrad

(bitte die möglichen Kombinationen Rad, Bereifung und Greifreifen beachten!)

<input checked="" type="radio"/> 070001	Antriebsrad gekreuzt gespeicht	(bei Benutzern über 100 kg empfohlen wird gekreuzt gespeichte Räder; nur 22", 24" & 26")	n/c
<input type="checkbox"/> 070002	Design Rad	(nur 24" & 26")	n/c
<input type="checkbox"/> 070003	Leichtgewichtsrads	(nur 22", 24" & 25")	Std
<input type="checkbox"/> 070004	Protonrad (Superleichtgewicht)	(nur 22", 24" & 25")	304
<input type="checkbox"/> 070005	Spinergy Rad	(nur 24" & 25", Greifreifen nur in Aluminium harteloxiert)	556
<input type="checkbox"/> 070006	Antriebsrad mit Trommelbremse für Begleitpersonen	(nur 22" & 24", mit Schnellverschluss-Steckachse)	30.503.000 314
<input type="checkbox"/> 070007	Mountainbike Rad	(nur 24", mit Mountainbike Reifen und Alu-Greifring, schwarz beschichtet)	314
<input type="checkbox"/> 070008	Mountainbike Rad Wechselsatz	(nur 24" und mit Mountainbike Reifen)	419
<input type="checkbox"/> 070009/10	Einhandantrieb mit Steckachse ohne Einhandbremse	<input type="checkbox"/> links <input type="checkbox"/> rechts (nur mit 0° Radsturz, nur 22"/24" gekreuzt gespeicht & Greifreifen Edelstahl, keine Beschichtung & nicht mit TRBR)	90.101.000 1449
<input type="checkbox"/> 070011	Ohne Hinterräder		-225

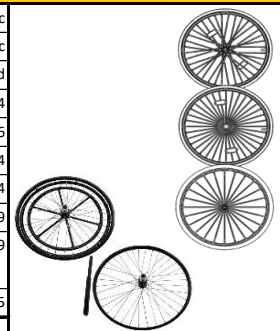

Bereifung

<input type="checkbox"/> 070015	Feinprofil Bereifung 1" Schwalbe RightRun	mit Pannenschutzgürtel	(nicht mit 25")	30.511.000 n/c
<input type="checkbox"/> 070107	Feinprofil Bereifung Schwalbe One	mit Pannenschutzgürtel	(nicht mit 22")	30.511.000 n/c
<input type="checkbox"/> 070018	Pannensichere Bereifung Poly		(nicht mit 25" & Leichtgewichtsrads)	30.511.000 46
<input type="checkbox"/> 070019	Schwalbe Marathon Evolution Plus 1"	mit pannensicherer Einlage	(nicht mit 22")	30.511.000 57

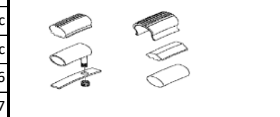

Greifreifen

<input type="checkbox"/> 070030	Aluminium Silber eloxiert		Std
<input type="checkbox"/> 070031	Aluminium Silber Klarlack		(nicht mit 26") n/c
<input type="checkbox"/> 070032	Aluminium pulverbeschichtet in Farbe	Farbe = _____ (siehe S. 4)	(nicht mit 26" & Leichtgewichtsrads) n/c
<input type="checkbox"/> 070033	Edelstahl poliert		(nur 24" & 26") n/c
<input type="checkbox"/> 070034	Titanium blank		(nur 24") 209
<input type="checkbox"/> 070035	Titanium Klarlack beschichtet		(nur 24") 209
<input type="checkbox"/> 070212	Ellipse 3R, schwarz (ergonomisch, mit Gummieinlage)		(nur 24" & 25") 70.171.000 305
<input type="checkbox"/> 070036	Supergrip		(nur 24") 70.171.000 305
<input type="checkbox"/> 070037	MaxGrepp		(nur 24", nicht mit Spinergyrad) 70.171.000 368
<input type="checkbox"/> 070050/51	Greifreifenanbau	<input checked="" type="radio"/> 17 mm eng <input type="checkbox"/> 27 mm weit	(27 mm: nicht mit Leichtgewichts-/Spinergy-Rad & Alu GR) n/c
<input type="checkbox"/> 070052	Greifreifenanbau	7 mm super eng	(nur Edelstahl, nur 24" Antriebsrad gekreuzt gespeicht & Designrad) 104
<input type="checkbox"/> 070038	Greifreifen Überzug		(nur 22" und 24") 70.170.000 125

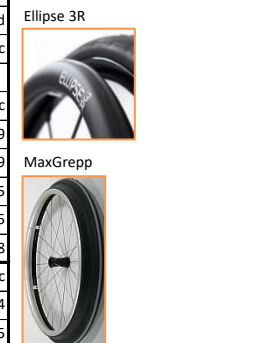

Radsturz

<input type="checkbox"/> 070053-57	Radsturz	<input type="checkbox"/> 0° <input type="checkbox"/> 1° <input type="checkbox"/> 2° <input type="checkbox"/> 3° <input type="checkbox"/> 4°	n/c
------------------------------------	----------	---	-----

Speichenschutz (bitte separaten Speichenschutzkatalog beachten und Sujet-Nummer auswählen)

<input type="checkbox"/>	Speichenschutz 22" & 24"	(nicht mit Spinergräd)	30.509.000	240	
<input type="checkbox"/>	5000	<input type="checkbox"/> 5002 <input type="checkbox"/> 5003 <input type="checkbox"/> 5004 <input type="checkbox"/> 5007 <input type="checkbox"/> 5008 <input type="checkbox"/> 5009 <input type="checkbox"/> 5010			
<input type="checkbox"/>	5013	<input type="checkbox"/> 5015 <input type="checkbox"/> 5016 <input type="checkbox"/> 5017 <input type="checkbox"/> 5018 <input type="checkbox"/> 5020 <input type="checkbox"/> 5021 <input type="checkbox"/> 5022			
<input type="checkbox"/>	5023	<input type="checkbox"/> 5024 <input type="checkbox"/> 5025 <input type="checkbox"/> 5134			
<input type="checkbox"/>	5131	Speichenschutz transparent	(nicht bei Spinergräd)	30.509.000	

Bremsen

Bremsen					
<input checked="" type="radio"/>	060001	Standard Bremse	(nicht mit Radstandsverlängerung)		Std
<input type="checkbox"/>	060002	Kniehebelbremse			n/c
<input type="checkbox"/>	060023	Kompaktbremse EVO			n/c
Bremsen Zubehör					
<input type="checkbox"/>	060004	Bremshebelverlängerung	(nur möglich mit Kniehebelbremse)	30.504.000	41
<input type="checkbox"/>	060005/06	Einhandbremse	<input type="checkbox"/> links <input type="checkbox"/> rechts		313



Zubehör

<input checked="" type="radio"/>	090010	Werkzeug			Std
<input type="checkbox"/>	090011	Handluftkompressor			83
<input type="checkbox"/>	090012	Luftpumpe			19
<input type="checkbox"/>	090013	Rucksack		70.362.000	72
<input type="checkbox"/>	090016	Handytasche			31



Farben

Rahmenteile/Komponenten			Farben		
	Rahmen	Greifreifen		Rahmen	Greifreifen
02	Brillantsilber / Brilliant Silver	<input type="checkbox"/> 61	29	Schwarz / Black (RAL 9005)	<input type="checkbox"/> 61
03	Mattsilber / Matt Silver	<input type="checkbox"/> 61	31	Mattschwarz / Matt Black	<input type="checkbox"/> 61
06	Sonnengelb / Sun Yellow	<input type="checkbox"/> 61	32	Signalweiss / Signal White	<input type="checkbox"/> 61
14	Blau / Blue	<input type="checkbox"/> 61	33	Pink	<input type="checkbox"/> 61
15	Brillantmarin / Brilliant Marine	<input type="checkbox"/> 61	34	Dark Chocolate Metallic	<input type="checkbox"/> 61
16	Mattmarin / Matt Marine	<input type="checkbox"/> 61	35	Himmelblau / Skyblue	<input type="checkbox"/> 61
19	Brillantviolett / Brilliant Purple	<input type="checkbox"/> 61	36	Cyanmetallic / Cyan Metallic	<input type="checkbox"/> 61
21	Rubinrot / Red Ruby (RAL 3003)	<input type="checkbox"/> 61	37	Marsrot / Mars red	<input type="checkbox"/> 61
22	Brillantrot / Brilliant Red	<input type="checkbox"/> 61	40	Kiwi	<input type="checkbox"/> 61
23	Mattrot / Matt Red	<input type="checkbox"/> 61	41	Flamingo Glitter	<input type="checkbox"/> 61
24	TuttiFrutti Orange	<input type="checkbox"/> 61	42	Mattanthrazit / Anthrazit mat	<input type="checkbox"/> 61
27	Graphitmetallic / Graphite Metalic	<input type="checkbox"/> 61	46	Mambagrün / Mamba Green	<input type="checkbox"/> 61

Style-Paket für Vorderrad-Gabel

- Schwarz (100107) Silber matt (100105) 47 Orange (100106) 47



Bitte informieren Sie sich bei unserem Kundendienst über massgeschneiderte Rollstühle



Diverse JAY Sitzkissen und JAY Rücken siehe JAY-Bestellblätter

SOPUR Easy 200	Grundpreis	CHF	3610
Summe der Mehr-/Minderpreise		CHF	
Verpackung und Frachtkostenanteil		CHF	50
MWST 8.1%		CHF	
Gesamtpreis		CHF	

JAY Kissen und Rücken

Bitte beachten:

Die hier aufgeführten Preise gelten nur für Standard-Größen. Mehrpreis (netto) für JAY Sitzkissen in Sondergröße beträgt CHF 50.00.
Sollten Sie spezielle Anforderungen haben, konsultieren Sie bitte das jeweilige Bestellformular oder unseren Kundendienst.

CHF exkl.

JAY Sitzkissen: Weitere JAY-Sitzkissen mit diversen Optionen erhältlich. Siehe das jeweilige Bestellformular!

<input type="checkbox"/>	Basic	Komfort	155
<input type="checkbox"/>	Soft Combi P	Komfort & Stabilität	300
<input type="checkbox"/>	Easy Visco (gerundete Basisschale)	Komfort & Stabilität	430
<input type="checkbox"/>	Easy Visco (flache Basisschale)	Komfort & Stabilität	430
<input type="checkbox"/>	Easy Fluid (gerundete Basisschale)	Dekubituschutz & Stabilität	550
<input type="checkbox"/>	Easy Fluid (flache Basisschale)	Dekubituschutz & Stabilität	550
<input type="checkbox"/>	Sondergröße	_____ x _____ mm	Mehrpri 50



Basic



Soft Combi P

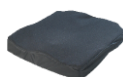

Easy Visco



Easy Fluid

JAY J3 Rücken: Für detaillierte Informationen beachten Sie bitte das jeweilige Bestellformular!



Masse in mm

Rückenbreite:

	Flache Kontur (SC)					Mittlere Kontur (MC)					Tiefe Kontur (DC)				Tiefe Kontur Mitte (MDC)				
	310	360	410	460	510	310	360	410	460	510	360	410	460	510	310	360	410	460	510

Rückenhöhe:

Tiefer	Kurz (S) - 170
Rücken	Mittel (M) - 200
(LT)	Hoch (T) - 240

CHF 1'180				
<input type="checkbox"/>	<input type="checkbox"/>	<input type="checkbox"/>	<input type="checkbox"/>	<input type="checkbox"/>
<input type="checkbox"/>	<input type="checkbox"/>	<input type="checkbox"/>	<input type="checkbox"/>	<input type="checkbox"/>
<input type="checkbox"/>	<input type="checkbox"/>	<input type="checkbox"/>	<input type="checkbox"/>	<input type="checkbox"/>

CHF 1'280				
<input type="checkbox"/>	<input type="checkbox"/>	<input type="checkbox"/>	<input type="checkbox"/>	<input type="checkbox"/>
<input type="checkbox"/>	<input type="checkbox"/>	<input type="checkbox"/>	<input type="checkbox"/>	<input type="checkbox"/>
<input type="checkbox"/>	<input type="checkbox"/>	<input type="checkbox"/>	<input type="checkbox"/>	<input type="checkbox"/>

CHF 1'410			
<input type="checkbox"/>	<input type="checkbox"/>	<input type="checkbox"/>	<input type="checkbox"/>
<input type="checkbox"/>	<input type="checkbox"/>	<input type="checkbox"/>	<input type="checkbox"/>
<input type="checkbox"/>	<input type="checkbox"/>	<input type="checkbox"/>	<input type="checkbox"/>

CHF 1'410				
<input type="checkbox"/>	<input type="checkbox"/>	<input type="checkbox"/>	<input type="checkbox"/>	<input type="checkbox"/>
<input type="checkbox"/>	<input type="checkbox"/>	<input type="checkbox"/>	<input type="checkbox"/>	<input type="checkbox"/>
<input type="checkbox"/>	<input type="checkbox"/>	<input type="checkbox"/>	<input type="checkbox"/>	<input type="checkbox"/>

Mittlerer	Kurz (S) - 300
Rücken	Mittel (M) - 340
(MT)	Hoch (T) - 380
	Hoch (T) - 380**

<input type="checkbox"/>	<input type="checkbox"/>	<input type="checkbox"/>	<input type="checkbox"/>	<input type="checkbox"/>	<input type="checkbox"/>
<input type="checkbox"/>	<input type="checkbox"/>	<input type="checkbox"/>	<input type="checkbox"/>	<input type="checkbox"/>	<input type="checkbox"/>
<input type="checkbox"/>	<input type="checkbox"/>	<input type="checkbox"/>	<input type="checkbox"/>	<input type="checkbox"/>	<input type="checkbox"/>

<input type="checkbox"/>	<input type="checkbox"/>	<input type="checkbox"/>	<input type="checkbox"/>	<input type="checkbox"/>	<input type="checkbox"/>
<input type="checkbox"/>	<input type="checkbox"/>	<input type="checkbox"/>	<input type="checkbox"/>	<input type="checkbox"/>	<input type="checkbox"/>
<input type="checkbox"/>	<input type="checkbox"/>	<input type="checkbox"/>	<input type="checkbox"/>	<input type="checkbox"/>	<input type="checkbox"/>

<input type="checkbox"/>	<input type="checkbox"/>	<input type="checkbox"/>	<input type="checkbox"/>
<input type="checkbox"/>	<input type="checkbox"/>	<input type="checkbox"/>	<input type="checkbox"/>
<input type="checkbox"/>	<input type="checkbox"/>	<input type="checkbox"/>	<input type="checkbox"/>

<input type="checkbox"/>	<input type="checkbox"/>	<input type="checkbox"/>	<input type="checkbox"/>	<input type="checkbox"/>	<input type="checkbox"/>
<input type="checkbox"/>	<input type="checkbox"/>	<input type="checkbox"/>	<input type="checkbox"/>	<input type="checkbox"/>	<input type="checkbox"/>
<input type="checkbox"/>	<input type="checkbox"/>	<input type="checkbox"/>	<input type="checkbox"/>	<input type="checkbox"/>	<input type="checkbox"/>

Hoher	Kurz (S) - 420
Rücken	Mittel (M) - 460
(UT)	Mittel (M) - 460**
	Hoch (T) - 500
Immer HD Ausführung	

<input type="checkbox"/>	<input type="checkbox"/>	<input type="checkbox"/>	<input type="checkbox"/>	<input type="checkbox"/>
<input type="checkbox"/>	<input type="checkbox"/>	<input type="checkbox"/>	<input type="checkbox"/>	<input type="checkbox"/>
<input type="checkbox"/>	<input type="checkbox"/>	<input type="checkbox"/>	<input type="checkbox"/>	<input type="checkbox"/>

<input type="checkbox"/>	<input type="checkbox"/>	<input type="checkbox"/>	<input type="checkbox"/>	<input type="checkbox"/>
<input type="checkbox"/>	<input type="checkbox"/>	<input type="checkbox"/>	<input type="checkbox"/>	<input type="checkbox"/>
<input type="checkbox"/>	<input type="checkbox"/>	<input type="checkbox"/>	<input type="checkbox"/>	<input type="checkbox"/>

<input type="checkbox"/>	<input type="checkbox"/>	<input type="checkbox"/>	<input type="checkbox"/>
<input type="checkbox"/>	<input type="checkbox"/>	<input type="checkbox"/>	<input type="checkbox"/>
<input type="checkbox"/>	<input type="checkbox"/>	<input type="checkbox"/>	<input type="checkbox"/>

<input type="checkbox"/>	<input type="checkbox"/>	<input type="checkbox"/>	<input type="checkbox"/>	<input type="checkbox"/>	<input type="checkbox"/>
<input type="checkbox"/>	<input type="checkbox"/>	<input type="checkbox"/>	<input type="checkbox"/>	<input type="checkbox"/>	<input type="checkbox"/>
<input type="checkbox"/>	<input type="checkbox"/>	<input type="checkbox"/>	<input type="checkbox"/>	<input type="checkbox"/>	<input type="checkbox"/>

Schulterhoher	Kurz (S) - 530
Rücken	Mittel (M) - 570
(SH)	Hoch (T) - 610
Immer HD Ausführung	

<input type="checkbox"/>	<input type="checkbox"/>	<input type="checkbox"/>	<input type="checkbox"/>	<input type="checkbox"/>
<input type="checkbox"/>	<input type="checkbox"/>	<input type="checkbox"/>	<input type="checkbox"/>	<input type="checkbox"/>
<input type="checkbox"/>	<input type="checkbox"/>	<input type="checkbox"/>	<input type="checkbox"/>	<input type="checkbox"/>

<input type="checkbox"/>	<input type="checkbox"/>	<input type="checkbox"/>	<input type="checkbox"/>	<input type="checkbox"/>
<input type="checkbox"/>	<input type="checkbox"/>	<input type="checkbox"/>	<input type="checkbox"/>	<input type="checkbox"/>
<input type="checkbox"/>	<input type="checkbox"/>	<input type="checkbox"/>	<input type="checkbox"/>	<input type="checkbox"/>

<input type="checkbox"/>	<input type="checkbox"/>	<input type="checkbox"/>	<input type="checkbox"/>
<input type="checkbox"/>	<input type="checkbox"/>	<input type="checkbox"/>	<input type="checkbox"/>
<input type="checkbox"/>	<input type="checkbox"/>	<input type="checkbox"/>	<input type="checkbox"/>

<input type="checkbox"/>	<input type="checkbox"/>	<input type="checkbox"/>	<input type="checkbox"/>	<input type="checkbox"/>	<input type="checkbox"/>
<input type="checkbox"/>	<input type="checkbox"/>	<input type="checkbox"/>	<input type="checkbox"/>	<input type="checkbox"/>	<input type="checkbox"/>
<input type="checkbox"/>	<input type="checkbox"/>	<input type="checkbox"/>	<input type="checkbox"/>	<input type="checkbox"/>	<input type="checkbox"/>

Seitenpelotten, Kopfstütze & Brustgurt möglich

Seitenpelotten, Kopfstütze & Brustgurt möglich

* Auch mit verstärkter Halterung (HD)

** Konturtiefe 180 mm

Bitte Messverfahren beachten:

Auf der Grundlage unserer jahrelangen, praktischen Erfahrung empfehlen wir das folgende Messverfahren. Abweichungen sind im Einzelfall möglich.

Sitzbreite:

- a) Am Nutzer: Zwischen Becken und Seitenteil je eine senkrechte Handfläche Platz lassen (ca. 10 - 20 mm insgesamt).
- b) Am Rollstuhl: Gemessen von Aussenkante Sitzrohr bis Aussenkante Sitzrohr.

Sitztiefe:

- a) Am Nutzer: Bei 90° Sitzhaltung zwischen Vorderkante Sitzbespannung und Kniekehle, abzüglich 2 - 3 Finger breit (ca. 30 - 60 mm). Vorsicht bei anpassbarer Bespannung.
- b) Am Rollstuhl: Von Rückenrohr bis Vorderkante Sitzbespannung.

Hinweis: Beim Einsatz als Trippelstuhl sollte die Sitztiefe kürzer gewählt werden.

Vordere Sitzhöhe:

- a) Am Nutzer: Bei 90° Sitzhaltung von Kniekehle bis zum Boden.
- b) Am Rollstuhl: Vom vorderen Sitzrohr bis zum Boden (min. 30 mm länger als Nutzermass). Bitte die Sitzkissenhöhe nicht vergessen.

Hintere Sitzhöhe:

- Am Rollstuhl: Vom hinteren Sitzrohr (beim Rücken) bis zum Boden.
- Hinweis:** Die maximal mögliche Differenz zwischen vorderer und hinterer Sitzhöhe beträgt 110 mm.

Unterschenklänge:

- a) Am Nutzer: Bei 90° Kniestellung von Kniekehle bis Unterkante Schuhsohle (evt. Stützapparate berücksichtigen)
- b) Am Rollstuhl: Von Oberkante Sitzfläche bis Oberkante Fussraste.

Hinweis: Ohne Sitzkissen messen!

Rückenhöhe:

- a) Am Nutzer: Von Sitzfläche bis ein Finger breit (10 - 20 mm) unterhalb des Schulterblattes.
- b) Am Rollstuhl: Von Oberkante Sitzrohr bis Oberkante Rückenbespannung.

Hinweis: Die Rückenhöhe richtet sich auch nach dem Schweregrad der Behinderung.

Rückenwinkel:

Am Rollstuhl: 0° ist der Winkel 90° zur Sitzfläche gemessen. Negative Winkel sind < 90° und positive Winkel sind > 90°.

Schwerpunkt:

Am Rollstuhl: Von hinterem Sitzrohr (beim Rücken) Lot fällen und Abstand zur Mitte der Achsaufnahme messen.

Technische Daten

		Gesamtbreite mit:	24" Antriebsrad
Max Gesamthöhe	800 mm	0° Radsturz:	Sitzbreite +200 mm
Max Gesamtlänge	970 mm	2° Radsturz:	Sitzbreite +220 mm
		4° Radsturz:	Sitzbreite +280 mm
			mit Trommelbremse +20 mm

Faltmasse

		Gewicht
Mit Antriebsrad	ca. 300 mm	ab ca. 13 kg
Ohne Antriebsrad	ca. 250 mm	

Mögliche Sitz-Einstellungen. **WICHTIG: Gemessen ohne Sitzkissen!**

Rad	Gabeltyp	Vordere SH (mm)	Hintere Sitzhöhe (mm)									
4"	98x32 (2 Loch)	410	-	410	430							
	111x32 (2 Loch)	430	400	410	430							
	111x45 (3 Loch)	430	400	410	430							
	123x45 (3 Loch)	440	400	410	430	440						
	138x45 (3 Loch)	450	400	410	430	440						
5"	Hemi	400	400									
	Hemi	410	400	410								
	Hemi	420	400	410								
	98x32 (2 Loch)	430	400	410	430							
	111x32 (2 Loch)	440	400	410	430	440						
	111x45 (3 Loch)	440	400	410	430	440						
	123x45 (3 Loch)	450	400	410	430	440						
138x45 (3 Loch)	470	400	410	430	440	460	470					
174x45 (4 Loch)	500	400	410	430	440	460	470	480	490	500		
6"	Hemi	430	400	410	430							
	Hemi	440	400	410	430	440						
	111x45 (3 Loch)	450	400	410	430	440						
	123x45 (3 Loch)	460	400	410	430	440	460					
	138x45 (3 Loch)	480	400	410	430	440	460	470	480			
174x45 (4 Loch)		400	410	430	440	460	470	480	490	500	510	520
7"		510	400	410	430	440	460	470	480	490		
		490	-	410	430	440	460	470	480	490		
		530	-	-	430	440	460	470	480	490	500	510

Höhen nur mit 22" Antriebsrad möglich.

Höhen nur mit 22" & 24" Antriebsrad möglich.

Höhen nur mit 24" Antriebsrad möglich.

Höhen nur mit 25" Antriebsrad möglich.

Höhen nur mit 26" Antriebsrad möglich.

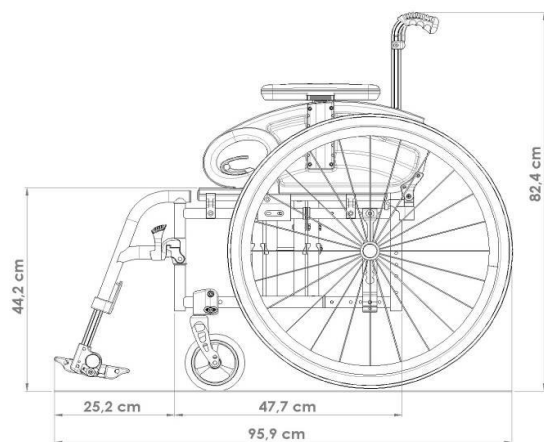

Abbildung: Masse bei Sitztiefe 400 mm und 24" Antriebsräder

Das Produkt wurde nach den Anforderungen der ISO 7176-19 und ISO 16840-4 crashgetestet und ist somit in Kombination mit der Option «Befestigungsösen für Transport im Auto» als Sitz im Fahrzeug für den Transport von Rollstuhlnutzern geeignet. Alle Änderungen an der Konfiguration können die Sitzhöhe beeinflussen. Masstoleranz ab Werk ± 10 mm.