

Q700-UP M

mit SEDEO® PRO ADVANCED™



BESTELLBLATT

Abbildung kann von tatsächlicher Produktausführung abweichen. Irrtümer, Druckfehler und Änderungen vorbehalten. Eine aktuelle Preisliste kann jederzeit angefordert werden.

Rechnungsadresse oder Kundennummer			Versandadresse	
KD.-Nr.			entspricht der Rechnungsadresse	
Name:			KD.-Nr.	
Strasse:			Name:	
PLZ/Ort:			Strasse:	
E-Mail:			PLZ/Ort:	
Fon:			E-Mail:	
Fon:			Fon:	
Bestellinformationen			Nutzergewicht	
Bestellung	Kostenvoranschlag	B4M (für mich gebaut)	Max. Zuladung: 120 kg	
Kommission:			Nutzergewicht:	kg
Art.-Nr.	2320070M-000			
Tarif Ziffer	60.122.018			
Stand: 10.04.2024, Preise gültig bis auf Widerruf				

Grundpreis **CHF 20'320**

Alle Preise exkl. MWST / Unverbindliche Preisempfehlung

Kundenmasse

a) Kopfhöhe	mm
b) Schulterhöhe	mm
c) Achselhöhe	mm
d) Ellenbogenhöhe	mm
e) Hüfthöhe	mm
f) Schulterbreite	mm
g) Brustbreite	mm
i) Taillenbreite	mm
j) Oberschenkellänge	mm
m) Fusssohlenlänge	mm
n) Unterschenkellänge	mm
o) Sitzbreite	mm

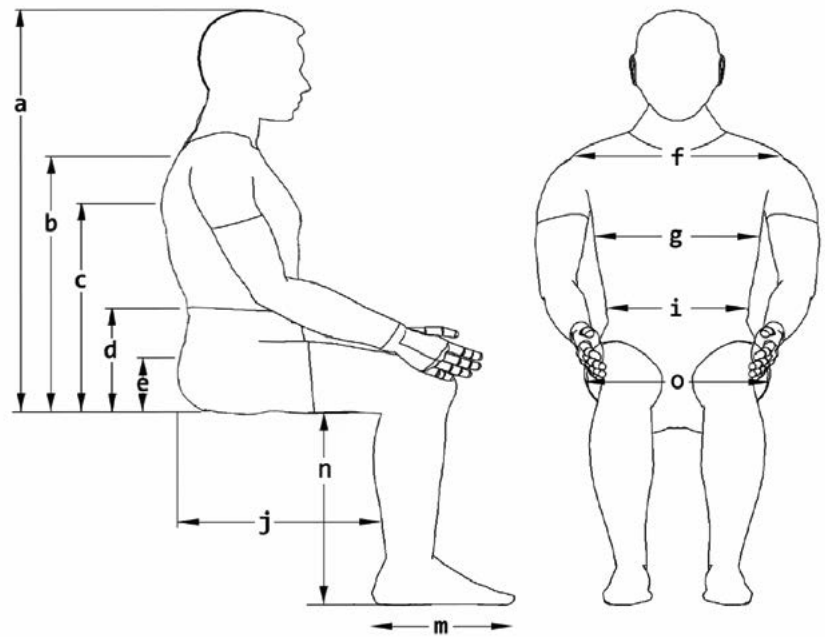



Spezifikationen Sitzsystem

DAHL Docking verfügbar für Q700-UP M (max. Nutzergewicht 136 kg)		Sitzart	SEDEO PRO ADVANCED UP
Min. Rollstuhlgewicht	Ohne Batterien 152 kg	Sitzgrößen	Breite 380 - 560 mm, Tiefe 400 - 540 mm
Min. Rollstuhlgewicht	Mit Batterien 198 kg	Sitzhöhen	450 - 480 mm
Elektrische Sitzverstellungen inkl.	Elektrischer Sitzlift (200 mm), elektrische Sitzneigung (0 - 22°), elektrische Rückenwinkelverstellung (90 - 175°) mit 180 mm biomechanischem Längenausgleich, elektrisch zentral montierte Fussraste		



Spezifikation Mittelradantrieb

Max. Zuladung	120 kg	Antriebsräder	14" (schwarz), Non-Marking
Breite Fahrwerk	622 mm Mindestbreite	Lenkräder	6", vorne und hinten (schwarz), Non-Marking
Rollstuhlsteuerung	R-Net PM 120 A	Ladegerät	10 A Automatik
Reichweite	Bis zu 40 km (ISO 7176-4)	Batteriegröße	80 Ah Gel-Typ, wartungsfrei
Antriebsmotoren	4-Pol 10 km/h	Farben	Sieben Akzentfarben
Bodenfreiheit	90 mm	Rahmenfarbe	Mattschwarz

Q700-UP M

QUE000008	Q700-UP M (Mittelradantrieb)		20'320
Motor			CHF
QUE180007	4-Pol Motor, 10 km/h		Std
Spurassistent			CHF
QUE110009	Spurassistent für Steuerung R-Net (GYRO-Technologie)	70.401.000	1'095
QUE110014	Ohne Spurassistent		Std
Antriebsräder 			CHF
QUE070032	Antriebsrad, 14", Luft, V-Typ, schwarz		Std
QUE070031	Antriebsrad, 14", pannensicher, V-Typ, schwarz	60.556.000	–
QUE070034	Antriebsrad, 14", Luft, Stollenprofil, schwarz		–
QUE070033	Antriebsrad, 14", pannensicher, Stollenprofil, schwarz	60.556.000	–
Lenkräder 			CHF
QUE080206	Lenkrad 6", pannensicher, schwarz	60.556.000	Std

ANTRIEBSEINHEIT

Farbakzente			CHF
QUE140005	Apfelgrün (RAL 110 70 77)		–
QUE140004	Schwarz (RAL 9005)		–
QUE140003	Blau (RAL 260 40 45)		–
QUE140006	Orange (RAL 060 60 80)		–
QUE140002	Rot (RAL 040 40 67)		–
QUE140007	Silber (RAL 9006)		–
QUE140001	Weiss (RAL 9010)		–
Farbe Verkleidung 			
SHP100577	Schwarz (RAL 9005) Schwarz naturbelassen, unlackierte Oberfläche		Std
LED Licht & Blinker 			CHF
QUE110201	LED Licht und Blinker Für den Strassenverkehr zugelassen	60.553.000	Std
QUE110202	LED Licht am Radspritzschutz montiert Nicht für den Strassenverkehr zugelassen und ohne Blinker		–

Sitzhöhen		CHF
Beachten Sie: Die Sitzhöhe ist der Abstand zwischen Sitzplatte und Boden bei 0° Sitzneigung und ohne Sitzkissen.		
SH45	450 mm	Std
SH465	465 mm	–
SH48	480 mm	–

Batterien & Ladegerät 		CHF
Batterien		
QUE160005	Batterie, 80 Ah, Gel, wartungsfrei	Std
Ladegerät		
QUE160104	Ladegerät, Automatik, 220V / 10 A	Std

SITZAUSSTATTUNGEN

Elektrische Sitzfunktionen 		CHF
QUE130010	Sitz mit Stehfunktion, elektrisch	70.353.000
	Sitzneigung, elektrisch, 0° - 22°	–
	Stehfunktion, elektrisch, 0° - 80°	–
	Sitzlift, elektrisch, 200 mm	–

Elektrische Rückenfunktion		CHF
QUE030047	Rückenwinkelverstellung, elektrisch, 90° bis 175° mit 180 mm biomechanischem Längenausgleich	70.132.000
		1'321

Rückenkissen Typ – Vorauswahl!		CHF
SEDEO PRO (bitte in Abschnitt A auswählen)		
QUE030104	SEDEO PRO, Rückenkissen	Std
JAY Syncra (bitte in Abschnitt B auswählen)		
QUE030216	JAY Syncra, Rückenkissen	Aufpreis Abschnitt B
JAY J3 (bitte in Abschnitt C auswählen)		
QUE030054	JAY J3, Rückenkissen	Aufpreis Abschnitt C
Schnittstellen		
QUE030107	Schnittstelle für SEDEO PRO, Rückenkissen Flexibel (ohne Rückenkissen)	203
QUE030055	Anbauadapter für JAY J3 (ohne Rückenkissen)	203
QUE030217	Anbauadapter für JAY Syncra (ohne Rückenkissen)	203
QUE030209	Ohne Rückenkissen	–

A	SEDEO PRO Rückengrösse	CHF
---	------------------------	-----

Rückenkissen Breite

BW38	380 mm, für effektive Rücken Breite 380 mm	–
BW42	420 mm, flexibel einstellbar 380 - 420 mm	–
BW46	460 mm, flexibel einstellbar 420 - 460 mm	Std
BW50	500 mm, flexibel einstellbar 460 - 500 mm	–
BW54	540 mm, flexibel einstellbar 500 - 540 mm	–
BW56	560 mm, flexibel einstellbar 520 - 560 mm	–

Rückenkissen Höhe

BH44	440 mm effektive Rückenkissen Höhe (Rücken montierbar in der Höhe 510 - 570 mm, je nach Sitzkissenhöhe)	–
BH50	500 mm effektive Rückenkissen Höhe (Rücken montierbar in der Höhe 570 - 630 mm, je nach Sitzkissenhöhe)	Std
BH56	560 mm effektive Rückenkissen Höhe (Rücken montierbar in der Höhe 630 - 700 mm, je nach Sitzkissenhöhe)	–

Montierte Rücken Höhe (von Sitzplatte bis Oberkante Rücken)

BIH51	510 mm (Rückenkissen Höhe 440 mm)	–
BIH54	540 mm (Rückenkissen Höhe 440 mm)	–
BIH57	570 mm (Rückenkissen Höhe 440 mm)	–
BIH57_1	570 mm (Rückenkissen Höhe 500 mm)	Std
BIH60	600 mm (Rückenkissen Höhe 500 mm)	–
BIH63	630 mm (Rückenkissen Höhe 500 mm)	–
BIH63_1	630 mm (Rückenkissen Höhe 560 mm)	–
BIH66	660 mm (Rückenkissen Höhe 560 mm)	–
BIH70	700 mm (Rückenkissen Höhe 560 mm)	–







A	SEDEO PRO Rückenkissen 	CHF
---	---	-----

QUE030116	SEDEO PRO, Rückenkissen, flexibel, tiefe Kontur (150 mm), aktiv, einstellbare Gurte	Std
QUE030117	SEDEO PRO, Rückenkissen flexibel, extra Tiefe Kontur (210 mm), aktiv, einstellbare Gurte	70.131.100 384

A	SEDEO PRO Rückenkissen Bezug	CHF
---	------------------------------	-----

QUE030108	Rückenkissenbezug, Komfort	Std
-----------	----------------------------	-----

B JAY Syncra 			CHF
B JAY Syncra Rückenbreite			CHF
Der Rücken kann in einer anderen Breite als die Sitzplatte bestellt werden. Die Armlehne wird an die bestellte Rückenbreite angepasst.			
BW40	400 mm (400 mm - 430 mm verstellbar, Kontur Tiefe 75 mm)		–
BW46	460 mm (460 mm - 480 mm verstellbar, Kontur Tiefe 75 mm)		–
BW51	510 mm (510 mm - 530 mm verstellbar, Kontur Tiefe 75 mm)		–
BW56	560 mm (560 mm - 585 mm verstellbar, Kontur Tiefe 75 mm)		–
B JAY Syncra Rücken – Optionen und Rückenhöhen			CHF
JAY Syncra Rückenschalen Höhe			
BH40	400 mm effektive Rückenschalen Höhe (Rücken montierbar in der Höhe 560 mm - 610 mm, je nach Sitzkissenhöhe)		–
BH46	460 mm effektive Rückenschalen Höhe (Rücken montierbar in der Höhe 610 mm - 660 mm, je nach Sitzkissenhöhe)		–
BH51	510 mm effektive Rückenschalen Höhe (Rücken montierbar in der Höhe 660 mm - 710 mm, je nach Sitzkissenhöhe)		–
BH56	560 mm effektive Rückenschalen Höhe (Rücken montierbar in der Höhe 710 mm - 760 mm, je nach Sitzkissenhöhe)		–
JAY Syncra Rücken – montierte Rückenhöhe (von Sitzplatte bis Oberkante Rücken)			
BIH56	560 mm (Rückenschalen Höhe 400 mm)		–
BIH585	585 mm (Rückenschalen Höhe 400 mm)		–
BIH61	610 mm (Rückenschalen Höhe 400 mm)		–
BIH61_1	610 mm (Rückenschalen Höhe 460 mm)		–
BIH635	635 mm (Rückenschalen Höhe 460 mm)		–
BIH66	660 mm (Rückenschalen Höhe 460 mm)		–
BIH66_1	660 mm (Rückenschalen Höhe 510 mm)		–
BIH685	685 mm (Rückenschalen Höhe 510 mm)		–
BIH71	710 mm (Rückenschalen Höhe 510 mm)		–
BIH71_1	710 mm (Rückenschalen Höhe 560 mm)		–
BIH735	735 mm (Rückenschalen Höhe 560 mm)		–
BIH76	760 mm (Rückenschalen Höhe 560 mm)		–
B JAY Syncra Rückenkissen			CHF
JAY030060	Syncra 3DX, mit mikroklimatischem Bezug	70.131.000	1'477

B/C	JAY Seitenpelotten (benötigt Seitenpelotte, Bezug und Halterung)		CHF
	JAY Seitenpelotten 		
JAY090021	Seitenpelotte (B x H) 100 mm x 127 mm – rechts	70.135.000	142
JAY090012	Seitenpelotte (B x H) 100 mm x 127 mm – links	70.135.000	142
JAY090022	Seitenpelotte (B x H) 100 mm x 152 mm – rechts	70.135.000	142
JAY090013	Seitenpelotte (B x H) 100 mm x 152 mm – links	70.135.000	142
JAY090023	Seitenpelotte (B x H) 152 mm x 100 mm – rechts	70.135.000	142
JAY090014	Seitenpelotte (B x H) 152 mm x 100 mm – links	70.135.000	142
	JAY Seitenpelotten, Bezug		
JAY090110	Syncra 3DX, mikroklimatischer Bezug		–
	JAY Seitenpelotten, Halterung 		
JAY090028	Seitenpelotte, abschwenkbar – rechts	70.135.000	92
JAY090019	Seitenpelotte, abschwenkbar – links	70.135.000	92
	JAY fest montierte Seitenpelotten 		
JAY090111	JAY fest montierte Seitenpelotten (B x H) 90 mm x 140 mm – rechts JAY Seitenpelotte ist einstellbar – um eine tiefe Kontur von bis zu 120 mm zu erreichen – nicht verfügbar mit JAY J3 Rücken	70.135.000	–
JAY090112	JAY fest montierte Seitenpelotten (B x H) 90 mm x 140 mm – links JAY Seitenpelotte ist einstellbar – um eine tiefe Kontur von bis zu 120 mm zu erreichen – nicht verfügbar mit JAY J3 Rücken	70.135.000	–
C	JAY J3 Rücken		CHF
JAY030111	JAY J3 Rückenbreite, 410 mm		–
JAY030112	JAY J3 Rückenbreite, 460 mm		–
JAY030113	JAY J3 Rückenbreite, 510 mm		–
C	JAY J3 Rücken, Mittlere Tiefe Kontur 		CHF
JAY030042	JAY J3 Rücken, Mittlere Tiefe Kontur, Hoher Rücken, mittel, 460 mm	70.131.000	1'410
C	JAY J3 Rücken, Tiefe Kontur 		CHF
JAY030014	JAY J3 Rücken, Tiefe Kontur, Hoher Rücken, kurz, 420 mm	70.131.000	1'410
JAY030021	JAY J3 Rücken, Tiefe Kontur, Hoher Rücken, mittel, 460 mm	70.131.000	1'410
JAY030027	JAY J3 Rücken, Tiefe Kontur, Hoher Rücken, hoch, 500 mm	70.131.000	1'410
C	JAY J3 Montierte Rückenhöhe (von Sitzplatte bis Oberkante Rücken)		CHF
BIH53	530 mm (Rückenschalen Höhe 420 mm)		–
BIH56	560 mm (Rückenschalen Höhe 420 mm)		–
BIH585	585 mm (Rückenschalen Höhe 420 mm)		–
BIH585_1	585 mm (Rückenschalen Höhe 460 mm)		–
BIH61	610 mm (Rückenschalen Höhe 460 mm)		–
BIH61_1	610 mm (Rückenschalen Höhe 500 mm)		–
BIH635	635 mm (Rückenschalen Höhe 500 mm)		–
BIH66	660 mm (Rückenschalen Höhe 500 mm)		–
C	JAY J3 Rücken, Positionierungsteile 		CHF
	Positionierungsteile Mini Fit Kit II		
JAY090032	JAY J3 Positionierungsteile Mini Fit Kit II, 410 mm		286
JAY090033	JAY J3 Positionierungsteile Mini Fit Kit II, 460 mm		286
JAY090034	JAY J3 Positionierungsteile Mini Fit Kit II, 510 mm		286
	Positionierungsteile Koffer		
JAY090035	JAY J3 Positionierungsteile Koffer für Rücken		478
JAY090036	JAY J3 Hardware Koffer für Rücken		1'145

C	JAY J3 Rücken, Brustgurt 	CHF
JAY090040	JAY J3 Brustgurt, 4-Punkt mit Zentralverschluss, mittel	70.111.000 229
JAY090041	JAY J3 Brustgurt, 4-Punkt mit Zentralverschluss, lang	70.111.000 229
JAY090042	JAY J3 Brustgurt, 4-Punkt mit Zentralverschluss, extra lang	70.111.000 229

Kopfstütze – Polster 		CHF
Bitte wählen Sie nachfolgend eine Halterung aus.		
QUE030431	SEDEO, Kopfstützenpolster, klein, mit Bezug, abnehmbar, (L x H) 240 x 150 mm Nur möglich mit SEDEO Kopfstützenhalterung	193
QUE030432	SEDEO, Kopfstützenpolster, flexibel, V-Form, mit Bezug, abnehmbar, (L x H) 400 x 110 mm Nur möglich mit SEDEO Kopfstützenhalterung	265
WHT030401	Whitmyer, Kopfstützenpolster, Plush, (L x H) 203 x 127 mm Nur möglich mit Whitmyer Kopfstützenhalterung	155
WHT030402	Whitmyer, Kopfstützenpolster, Plush, (L x H) 254 x 127 mm Nur möglich mit Whitmyer Kopfstützenhalterung	155
WHT030403	Whitmyer, Kopfstützenpolster, Plush, (L x H) 356 x 127 mm Nur möglich mit Whitmyer Kopfstützenhalterung	155
WHT030404	Whitmyer, Kopfstützenpolster, Adjust-A-Plush, klein, (L x H) 355 x 76 mm Nur möglich mit Whitmyer Kopfstützenhalterung	342
WHT030406	Whitmyer, Kopfstützenpolster, Adjust-A-Plush Pad, gross, (L x H) 460 mm x 127 mm Nur möglich mit Whitmyer Kopfstützenhalterung	342

Kopfstütze – Halterung 		CHF
Bitte wählen Sie oben ein Polster aus.		
QUE030433	SEDEO, Kopfstützenhalterung	198
QUE030434	SEDEO, Kopfstützenhalterung, Schnellverschluss	198
WHT030407	Whitmyer, Kopfstützenhalterung, LINX	198
WHT030408	Whitmyer, Kopfstützenhalterung, LINX ²	218
WHT030409	Whitmyer, Kopfstützenhalterung, AXYS	467
WHT030410	Whitmyer, Kopfstützenhalterung, AXYS, seitlich	309
WHT030411	Whitmyer, Kopfstützenhalterung, COBRA XTRA, abklappbar	799



Kopfstützenhalterung – Anbau		CHF
QUE030120	Kopfstützenhalterung, Montage Rückenrahmen	–

Schiebegriffe		CHF
QUE030202	Schiebegriffe, fest	–
QUE030200	Ohne Schiebegriffe	Std

Sitzschiene		CHF
QUE020085	Sitzschiene, kurz, für Sitztiefe 400 - 560 mm	Std
QUE020069	Sitzschiene, lang, für Sitztiefe 460 - 560 mm Sitzbreite 380 - 460 mm nicht möglich in Kombination mit Sitztiefe 460 - 500 mm	–

Sitzkissentyp Vorauswahl!		CHF
SEDEO (bitte in Abschnitt D auswählen)		
QUE020027	SEDEO, Sitzkissen	Std
JAY Syncra (bitte in Abschnitt E auswählen)		
QUE020132	JAY Syncra, Sitzkissen	Aufpreis Abschnitt E –
Ohne Sitzkissen (bitte Sitzbreite und Sitztiefe in Abschnitt D auswählen)		
QUE020110	Ohne Sitzkissen	–

D SEDEO Sitzmasse		CHF
Sitzkissen Breite		
SW38	380 mm, für effektive Sitzbreite 380 mm Die Mindestbreite der Sitzplatte (Aussenseite der Sitzschiene bis Aussenseite der Sitzschiene) beträgt 460 mm – das Sitzkissen wird in der gewählten Grösse geliefert	–
SW42	420 mm, für effektive Sitzbreite 380 - 420 mm Die Mindestbreite der Sitzplatte (Aussenseite der Sitzschiene bis Aussenseite der Sitzschiene) beträgt 460 mm – das Sitzkissen wird in der gewählten Grösse geliefert	–
SW46	460 mm, für effektive Sitzbreite 420 - 460 mm Die Mindestbreite der Sitzplatte (Aussenseite der Sitzschiene bis Aussenseite der Sitzschiene) beträgt 460 mm – das Sitzkissen wird in der gewählten Grösse geliefert	Std
SW50	500 mm, für effektive Sitzbreite 460 - 500 mm	–
SW54	540 mm, für effektive Sitzbreite 500 - 540 mm	–
SW56	560 mm, für effektive Sitzbreite 520 - 560 mm	–
Sitzkissen Tiefe		
SD40	400 mm, kommt mit Sitzkissen Tiefe 460 mm	–
SD42	420 mm, kommt mit Sitzkissen Tiefe 460 mm	–
SD44	440 mm, kommt mit Sitzkissen Tiefe 460 mm	–
SD46	460 mm, kommt mit Sitzkissen Tiefe 500 mm	Std
SD48	480 mm, kommt mit Sitzkissen Tiefe 500 mm	–
SD50	500 mm, kommt mit Sitzkissen Tiefe 500 mm	–
SD52	520 mm, kommt mit Sitzkissen Tiefe 560 mm	–
SD54	540 mm, kommt mit Sitzkissen Tiefe 560 mm	–
D SEDEO Sitzkissen 		CHF
QUE020073	SEDEO, Sitzkissen, mit Profil, Höhe 70 mm	Std
QUE020076	SEDEO, Sitzkissen, Support Memory, Höhe 90 mm	70.142.000 301
D SEDEO Kissenbezug		CHF
QUE020518	Sitzkissenbezug, Inkontinenzschutz	70.145.000 –
QUE020080	Sitzkissenbezug, Komfort	Std
D/E SEDEO Sitz Optionen		CHF
QUE020082	SEDEO, Sitzbrett, flach, tiefeneinstellbar, Kissenführung hinten	–
QUE020083	SEDEO, Sitzkissenleiste, 50 mm, tiefeneinstellbar, Kissenführung hinten	–

E JAY Syncra Sitzmasse			CHF
Sitzkissen Breite			
SW40	400 mm		–
SW43	430 mm		–
SW46	460 mm		–
SW48	480 mm		–
SW51	510 mm		–
SW56	560 mm		–
Sitzkissen Tiefe			
SD40	400 mm		–
SD43	430 mm		–
SD46	460 mm		–
SD48	480 mm		–
SD51	510 mm		–
E JAY Syncra Sitzkissen 			CHF
JAY020030	JAY Syncra Sitzkissen mit Visco Schaumstoff	70.142.000	494
JAY020031	JAY Syncra Sitzkissen mit Fluid / Cryo-Technologie		840
E JAY Syncra Kissenbezug			CHF
JAY020040	Syncra 3DX, mikroklimatischer Sitzkissenbezug		–
JAY020041	Syncra Sitzkissenbezug, Inkontinenzschutz	70.145.000	–
Knie- & Oberschenkelführung			CHF
QUE020342	Knieführung, seitlich, 120 mm x 120 mm, abschwenkbar, rechts	70.134.000	183
QUE020341	Knieführung, seitlich, 120 mm x 120 mm, abschwenkbar, links	70.134.000	183
QUE020113	Oberschenkelführung, klein, 120 mm x 120 mm, abnehmbar, rechts	70.134.000	183
QUE020114	Oberschenkelführung, klein, 120 mm x 120 mm, abnehmbar, links	70.134.000	183
QUE020121	Oberschenkelführung, gross, 180 mm x 120 mm, abnehmbar, rechts Nicht mit QUE040036 Seitenschutz	70.134.000	183
QUE020122	Oberschenkelführung, gross, 180 mm x 120 mm, abnehmbar, links Nicht mit QUE040036 Seitenschutz	70.134.000	183
Armlehnen 			CHF
QUE040070	Armlehnen, mitlaufend, anatomisch einstellbar, hochklappbar		Std
Armpolster 			CHF
QUE040023	Armpolster, Integralschaum, 300 mm, rechts		–
QUE040024	Armpolster, Integralschaum, 300 mm, links		–
QUE040025	Armpolster, Integralschaum, 400 mm, rechts		Std
QUE040026	Armpolster, Integralschaum, 400 mm, links		Std
Komfort			
QUE040204	Armpolster, Komfort, gepolstert, PU beschichtet, 400 mm, rechts		102
QUE040203	Armpolster, Komfort, gepolstert, PU beschichtet, 400 mm, links		102
Hemiplegiker			
QUE040031	Armlagerungsschale für Hemiplegiker, Integralschaum, rechts Nicht mit QUE110052 Bedienpult, Anbauseite, rechts / QUE090040 Therapietisch / QUE090046 Halbseitentisch / QUE090110 Rückspiegel, rechts / QUE110362 Handsteuerung, Anbau rechts / QUE110119/23 R-Net OMNI2 Anbau, rechts	70.135.100	245
QUE040032	Armlagerungsschale für Hemiplegiker, Integralschaum, links Nicht mit QUE110053 Bedienpult, Anbauseite, links / QUE090040 Therapietisch / QUE090046 Halbseitentisch / QUE110118 Rückspiegel, links / QUE110361 Handsteuerung, Anbau links / QUE110120/24 R-Net OMNI2 Anbau, links	70.135.100	245
Seitenschutz			CHF
QUE040036	Seitenschutz, montiert an Sitzschiene Nicht mit Sitzbreite 380 mm / 400 mm / 420 mm		–



Fussraste elektrisch, zentral montiert 			CHF
QUE050071	Fussraste, elektrisch, zentral montiert, 90° - 180°, 175 mm Längenausgleich, bodentief absenkbar (UL 200 mm – 460 mm ab Sitzplatte)	70.152.000	2'927

Fussplatten

QUE050072	Fussplatte, geteilt, höhen- und winkeleinstellbar, 260 x 150 mm		Std
QUE050073	Fussplatte, geteilt, höhen- und winkeleinstellbar, 310 x 170 mm		–

Knie-/Schienbeinführung & Wadenpolster

QUE050074	Knie-/Schienbeinführung, einstellbar, mit Bezug (innere Breite 90 mm)		Std
QUE050139	Knie-/Schienbeinführung, einstellbar, mit Schaumeinlage und Bezug (innere Breite 70 mm) Der Abstand zwischen Wadenpolster und Kniefixierung (Innenpolster Schaumeinlage) wird um 40 mm verringert		–
QUE050075	Wadenpolster, gepolstert, Paar		Std

Haltegurte & Zubehör 			CHF
QUE090048	Beckengurt mit Schnappverschluss, gepolstert, 50 mm x 1300 mm	70.112.000	Std
QUE090052	Brustgurt, 2-Punkt, gepolstert		Std
QUE090053	Brustgurt, zusätzlich 2-Punkt, gepolstert (Montage in Bauchhöhe)		196
QUE090097	Brustbügel, verstellbar, abnehmbar mit Rundpolster Nicht erhältlich zu QUE090040 Therapietisch / QUE090046 Halbseitentisch / QUE110143 Tischmittelsteuerung		606
QUE090098	Brustbügel, verstellbar, abnehmbar mit Polster, flach 200 mm x 100mm Nicht erhältlich zu QUE090040 Therapietisch / QUE090046 Halbseitentisch / QUE110143 Tischmittelsteuerung		606
QUE090110	Rückspiegel, rechts	60.555.000	93
QUE090118	Rückspiegel, links	60.555.000	93
SB3220	Stockhalter in Sonderausführung, links am Rücken		206
SB3220	Stockhalter in Sonderausführung, rechts am Rücken		206
750307	Tasche für Armlehne, Quickie, links 		47
750307	Tasche für Armlehne, Quickie, rechts 		47
QUE090122	Transfergriff Nicht erhältlich zur Knieführung	70.163.000	156
QUE090600	Rucksack, schwarz (benötigt Schiebegriffe)		71
QUE090172	RAM Kugelkopfhalterung für Mobiltelefon		297
QUE090173	RAM Kugelkopfhalterung für Tablet		448
QUE090174	RAM Kugelkopfhalterung für Becher		270

Therapietisch (Anbauseite gegenüber Bedienpult)

QUE090040	Therapietisch, breitenverstellbar, abschwenkbar	70.161.000	435
QUE090046	Halbseitentisch, abschwenkbar	70.161.000	435

Zubehör Therapietisch

QUE090125	Teilpolsterung für Therapietisch Nicht erhältlich mit QUE090046 Halbseitentisch, abschwenkbar		131
QUE090126	Hochgebogene Kanten, Acryl, für Therapietisch Nicht erhältlich mit QUE090046 Halbseitentisch, abschwenkbar		203

ROLLSTUHLSTEUERUNG

R-Net – Bedienpulte

CHF

QUE110017	Bedienpult, R-Net, LCD-Anzeige		Std
QUE110018	Bedienpult, R-Net, LCD-Anzeige, Spastikerausführung	70.401.000	510
QUE110013	Bedienpult, R-Net, High-Definition LCD, Infrarot-Funktion		–
QUE110023	Bedienpult, R-Net, High-Definition LCD, Infrarot- und Bluetooth-Funktion		510

Bedienpult Anbau

QUE110056	Anbau Bedienpult, parallel, abschwenkbar, gekapselt		Std
-----------	---	--	-----

Bedienpult Anbauseite

QUE110052	Bedienpult, Anbauseite, rechts		Std
QUE110053	Bedienpult, Anbauseite, links		–

Display Sprachauswahl

CHF

QUE119000	Deutsch		Std
QUE119002	Französisch		–
QUE119005	Italienisch		–

Joystickaufsätze

CHF

QUE090505	Joystickaufsatz, Golfball, Ø 42 mm		–
QUE090506	Joystickaufsatz, T-Griff, 82 mm breit		–
QUE090507	Joystickaufsatz, Softball, Ø 70 mm		–
QUE090508	Joystickaufsatz, Ball-Aufsatz, Ø 35 mm		–
QUE090045	Joystickaufsatz, Allround, Ball, Ø 48 mm		–
QUE090509	Joystickaufsatz, Kinnschale, Ø 37 mm		–
QUE090512	Joystickaufsatz, Stick, 80 x 15 mm		–
QUE090511	Joystickaufsatz, Pilz, Ø 45 mm		–

R-Net – Motorsteuerung

CHF

QUE110004	Motorsteuerung, R-Net, 120 A		Std
-----------	------------------------------	--	-----

R-Net – Licht und Aktuormodul

CHF

QUE110031	Lichtmodul, R-Net		Std
QUE110033	Aktuatorsteuerung CxSM, R-Net		Std

Begleitsteuerung

CHF

QUE110021	Dual Steuerung für Begleitperson		1'280
QUE110020	Bedienpulthalterung, nur für Steuerung durch Begleitperson Bitte zusätzlich ein Bedienpult wählen.		–

Begleitsteuerung Anbauseite

QUE110025	Anbau Steuerung für Begleitperson, am Schiebegriff, rechts		–
QUE110026	Anbau Steuerung für Begleitperson, am Schiebegriff, links		–

Tischmittelsteuerung

CHF

QUE110143	Tischmittelsteuerung, LCD, umkehrbar	70.401.000	2'388
-----------	--------------------------------------	------------	-------

Tischmittelsteuerung Anbauseite

QUE110080	Tischmittelsteuerung, Anbauseite, links		–
QUE110081	Tischmittelsteuerung, Anbauseite, rechts		–

Memory-Sitz

CHF

QUE190001	Biometrische Neupositionierung (Memory-Sitz)		Std
-----------	--	--	-----

#1 5-Tasten Box (mit USB Ladeanschluss) 			CHF
QUE110043	#1 5-Tasten Box mit programmierbaren Funktionen	70.401.000	510
#1 5-Tasten Box Anbauposition			
QUE110180	#1 5-Tasten Box, Anbau Bedienpultseite In Kombination mit der Option Begleitsteuerung, wird die 5-Tastenbox an der Armlehne montiert		–
QUE110181	#1 5-Tasten Box, Anbau gegenüber Bedienpultseite In Kombination mit der Option Begleitsteuerung, wird die 5-Tastenbox an der Armlehne montiert Nicht erhältlich zu QUE090040 Therapietisch / QUE090046 Halbseitentisch / QUE110143 Tischmittelsteuerung		–
#1 5-Tasten Box Tastentyp			
QUE110175	#1 5-Tasten Box mit programmierbaren Funktionen, Schalter, flach		–
QUE110176	#1 5-Tasten Box mit programmierbaren Funktionen, Kippschalter		–

#2 5-Tasten Box (mit USB Ladeanschluss) 			CHF
QUE110220	#2 5-Tasten Box mit programmierbaren Funktionen	70.401.000	510
#2 5-Tasten Box Anbauposition			
QUE110222	#2 5-Tasten Box, Anbau gegenüber Bedienpultseite In Kombination mit der Option Begleitsteuerung, wird die 5-Tastenbox an der Armlehne montiert Nicht erhältlich zu QUE090040 Therapietisch / QUE090046 Halbseitentisch / QUE110143 Tischmittelsteuerung		–
#2 5-Tasten Box Tastentyp			
QUE110226	#2 5-Tasten Box mit programmierbaren Funktionen, Schalter, flach		–
QUE110227	#2 5-Tasten Box mit programmierbaren Funktionen, Kippschalter		–

SONDERSTEUERUNGEN

R-Net – OMNI2 Modul 			CHF
Bitte wählen Sie OMNI2 Modul Anbau und Eingabegerät im nächsten Abschnitt und wählen Sie Taster im Abschnitt F.			
QUE110116	OMNI2 Modul, R-Net, Bluetooth- und Infrarot-Funktion VGA Display mit Infrarot-Funktion, separatem Eingabegerät mit integrierter Bluetooth-Funktion, USB Ladebuchse und Lautsprecher	70.401.000	1'556

OMNI2 Modul Anbauoptionen			CHF
Bitte wählen Sie OMNI2 Modul Anbau und Eingabegerät im nächsten Abschnitt und wählen Sie Taster im Abschnitt F. Bei Verwendung des Standard-Bedienpults muss dieser auf der gegenüberliegenden Seite montiert werden.			
QUE110119	OMNI2 Modul, Anbau fest, rechts Nicht mit QEP090110 Rückspiegel, rechts		–
QUE110120	OMNI2 Modul, Anbau fest, links Nicht mit QEP090118 Rückspiegel, links		–
QUE110123	Abschwenkmechanismus für OMNI2 Modul, rechts Nicht mit QEP090110 Rückspiegel, rechts		–
QUE110124	Abschwenkmechanismus für OMNI2 Modul, links Nicht mit QEP090118 Rückspiegel, links		–

Handsteuerungen 			CHF
Für Taster Auswahl siehe Abschnitt F.			
Eingabegeräte proportional			
QUE110302	Handsteuerung, Switch-It MicroPilot		4'724
QUE110304	Handsteuerung, Switch-It VersaGuide		2'331
QUE110305	Handsteuerung, Switch-It VersaGuide EZ Nicht mit QUE090512 Joystickaufsatz, Stick, 80 x 15 mm, QUE090511 Joystickaufsatz, Pilz, Ø 45 mm, QUE090506 Joystickaufsatz, T-Griff, 82 mm breit		2'435
QUE110306	Handsteuerung, Allround Joystick		3'319
QUE110307	Handsteuerung, Allround Joystick Light Nur mit Standard-Joystickaufsatz oder Joystickaufsatz, Allround, Ball Ø 48 mm verwenden		3'631
QUE110308	Handsteuerung, Allround Joystick, Spastikerausführung		4'672

Handsteuerung Anbauoption 			CHF
QUE110342	Handsteuerung, Link-It mit Space Disk, Handteller Nur für Eingabegeräte Micro Serie	70.401.000	307

Anbauposition

QUE110350	Anbau Handsteuerung, Link-It an Armlehne, fest Nicht mit QUE110180 5-Tasten Box, Anbau Bedienpultseite		–
QUE110353	Anbau Handsteuerung, Link-It an Bedienpult, abschwenkbar Nicht mit QUE110180 5-Tasten Box, Anbau Bedienpultseite		–

Anbauseite

QUE110362	Handsteuerung, Anbauseite, rechts		–
QUE110361	Handsteuerung, Anbauseite, links		–

Kopfsteuerung 			CHF
---	--	--	-----

Eingabegeräte proportional

Bitte wählen Sie OMNI2 Modul Anbau und Eingabegerät im nächsten Abschnitt und wählen Sie Taster im Abschnitt F.

QUE110370	Kopfsteuerung, Switch-It Dual Pro, 3-Wege proportional, Seitenpolster, lang, 140 x 50 mm		5'098
QUE110371	Kopfsteuerung, Switch-It Dual Pro, 3-Wege proportional, Seitenpolster, rund, Ø 50 mm		5'098

Kinnsteuerung 			CHF
---	--	--	-----

Eingabegeräte proportional

Bitte wählen Sie OMNI2 Modul Anbau und Eingabegerät im folgenden Abschnitt und wählen Sie Taster im Abschnitt F.

QUE110471	Kinnsteuerung, Switch-It MicroPilot		4'724
QUE110472	Kinnsteuerung, Switch-It VersaGuide		2'331
QUE110473	Kinnsteuerung, Switch-It VersaGuide EZ Nicht mit QUE090512 Joystickaufsatz, Stick, 80 x 15 mm, QUE090511 Joystickaufsatz, Pilz, Ø 45 mm, QUE090506 Joystickaufsatz, T-Griff, 82 mm breit		2'435
QUE110474	Kinnsteuerung, Allround Joystick		3'319
QUE110475	Kinnsteuerung, Allround Joystick Light Nur mit Standard-Joystickaufsatz oder Joystickaufsatz, Allround, Ball Ø 48 mm verwenden		3'631

Kinnsteuerung Anbauposition

QUE110480	Anbau Kinnsteuerung, Link-It an Nackenhalter, klein Wenn Taster benötigt werden, nur möglich mit Allround Joystick		822
QUE110483	Anbau Kinnsteuerung, manuell abschwenkbar, Link-It an Rückenmechanik, rechts		822
QUE110484	Anbau Kinnsteuerung, manuell abschwenkbar, Link-It an Rückenmechanik, links		822
QUE110485	Anbau Kinnsteuerung, elektrisch abschwenkbar Link-It an Rückenmechanik, rechts		2'383
QUE110486	Anbau Kinnsteuerung, elektrisch abschwenkbar Link-It an Rückenmechanik, links		2'383
QUE110487	Anbau Kinnsteuerung, Link-It direkt zur Kopfstütze, abschwenkbar, links		822
QUE110488	Anbau Kinnsteuerung, Link-It direkt zur Kopfstütze, abschwenkbar, rechts		822

Link-It Extension Kit

QUE110590	Link-It, Basis Element, 100 mm Verlängerungsrohr, 5 Kabel Clips		99
QUE110591	Link-It, Basis Element, 150 mm Verlängerungsrohr, 5 Kabel Clips		99

F

Taster 

Wählen Sie für jeden Taster eine eigene Anbauposition aus.

CHF

#1 Taster Auswahl 

QUE110611	#1 Einzeltaster, Ø 64 mm, schwarz	131
QUE110612	#1 Einzeltaster, Ø 64 mm, rot	131
QUE110613	#1 Einzeltaster, Ø 64 mm, grün	131
QUE110523	#1 Oval Taster, schwarz	131
QUE110524	#1 MicroLite Taster, schwarz	255
QUE110651	#1 Einzeltaster, Ø 30 mm, schwarz	131
QUE110654	#1 Einzeltaster, Ø 30 mm, blau	Std
QUE110653	#1 Einzeltaster, Ø 30 mm, grün	131
QUE110652	#1 Einzeltaster, Ø 30 mm, rot	131
QUE110655	#1 Einzeltaster, Ø 30 mm, gelb	131
QUE110534	#1 Twister Taster, schwarz	131
QUE110535	#1 Twister Taster, grün	131
QUE110536	#1 Twister Taster, rot	131

#1 Taster Anbauoptionen

QUE110560	#1 Anbau Taster, Link-It an Handsteuerung Nicht mit Allround Joystick Spastikerausführung oder Handsteuerung Space Disk Handteller	269
QUE110566	#1 Anbau Taster, Link-It an Armlehne (gegenüber Joystick) Montage an Armlehne	269
QUE110561	#1 Anbau Taster, Link-It an Kopfstütze	269
QUE110563	#1 Anbau Taster, Link-It an Sitzseitenschiene Kniebedienung, Montage links / rechts	269
QUE110565	#1 Anbau Taster, Link-It an Kinnsteuerung Keine Seitenauswahl nötig	269
QUE110569	#1 Ohne Anbau Taster Taster lose beigelegt	Std

#1 Taster Anbauseite

QUE110572	#1 Taster Anbauseite, rechts	–
QUE110571	#1 Taster Anbauseite, links	–

#1 Satellite Taster Nur für Allround Joystick, maximal zwei wählbar

QUE110537	#1 Satellite Taster, schwarz	131
QUE110538	#1 Satellite Taster, grün	131
QUE110539	#1 Satellite Taster, rot	131

#2 Taster Auswahl 

QUE110631	#2 Einzeltaster, Ø 64 mm, schwarz	131
QUE110632	#2 Einzeltaster, Ø 64 mm, rot	131
QUE110633	#2 Einzeltaster, Ø 64 mm, grün	131
QUE110088	#2 Oval Taster, schwarz	131
QUE110089	#2 MicroLite Taster, schwarz	255
QUE110671	#2 Einzeltaster, Ø 30 mm, schwarz	131
QUE110674	#2 Einzeltaster, Ø 30 mm, blau	131
QUE110673	#2 Einzeltaster, Ø 30 mm, grün	131
QUE110672	#2 Einzeltaster, Ø 30 mm, rot	131
QUE110675	#2 Einzeltaster, Ø 30 mm, gelb	131
QUE110095	#2 Twister Taster, schwarz	131
QUE110096	#2 Twister Taster, grün	131
QUE110097	#2 Twister Taster, rot	131

#2 Taster Anbauoptionen

QUE110098	#2 Anbau Taster, Link-It an Handsteuerung Nicht mit Allround Joystick Spastikerausführung oder Handsteuerung Space Disk Handteller	269
QUE110099	#2 Anbau Taster, Link-It an Armlehne (gegenüber Joystick) Montage an Armlehne	269
QUE110100	#2 Anbau Taster, Link-It an Kopfstütze	269
QUE110104	#2 Anbau Taster, Link-It an Sitzseitenschiene Kniebedienung, Montage links / rechts	269
QUE110105	#2 Anbau Taster, Link-It an Kinnsteuerung Keine Seitenauswahl nötig	269
QUE110106	#2 Ohne Anbau Taster Taster lose beigelegt	–

#2 Taster Anbauseite

QUE110108	#2 Taster Anbauseite, rechts	–
QUE110107	#2 Taster Anbauseite, links	–

#2 Satellite Taster Nur für Allround Joystick, maximal zwei wählbar

QUE110111	#2 Satellite Taster, schwarz	131
QUE110112	#2 Satellite Taster, grün	131
QUE110113	#2 Satellite Taster, rot	131

Mehrfachtaster Zur Verwendung in Kombination mit zuordenbaren Tasten

QUE110550	Mini 2 Taster (2 Taster in einem Gehäuse mit Stereo Klinenstecker 3,5 mm) Lose beigelegt. Kein Link-It Anbau möglich.	255
QUE110551	Mini 2 Taster (2 Taster in einem Gehäuse mit 2 Mono Klinenstecker 3,5 mm) Lose beigelegt. Kein Link-It Anbau möglich.	255
QUE110552	Mini 4 Taster Leiste (4 Taster in Reihe in einem Gehäuse mit DB9 Stecker) Lose beigelegt. Kein Link-It Anbau möglich.	255

Zubehör

QUE110580	Mono Verlängerungskabel (3,5 mm Klinke) (2 m)	41
QUE110581	Stereo Verlängerungskabel (3,5 mm Klinke) (2 m)	41
QUE110582	Verlängerungskabel DB9 (1 m)	41
QUE110583	Stereo/Mono Splitter, Y-Kabel, 1 Stereo 3,5 mm Klinenstecker auf 2 Mono Buchsen	83

Alternative Sicherheitsoption **CHF**

QUE090147	Funk Stop Schalter (Fernsteuerung zum Anhalten des Rollstuhls) 9 m Aktivierungsbereich, Montage über OBC-Anschluss	1'029
-----------	---	-------

Farbe Verkleidung, Antriebsräder, Lenkräder & Spritzschutz

QUE100577



QUE070032



QUE070034



QUE080206



LED Licht & Blinker

QUE110201



QUE110202



QUE160104



Elektrische Sitzfunktionen

QUE130010



SEDEO PRO, JAY Syncra Rücken & JAY Seitenpelotten

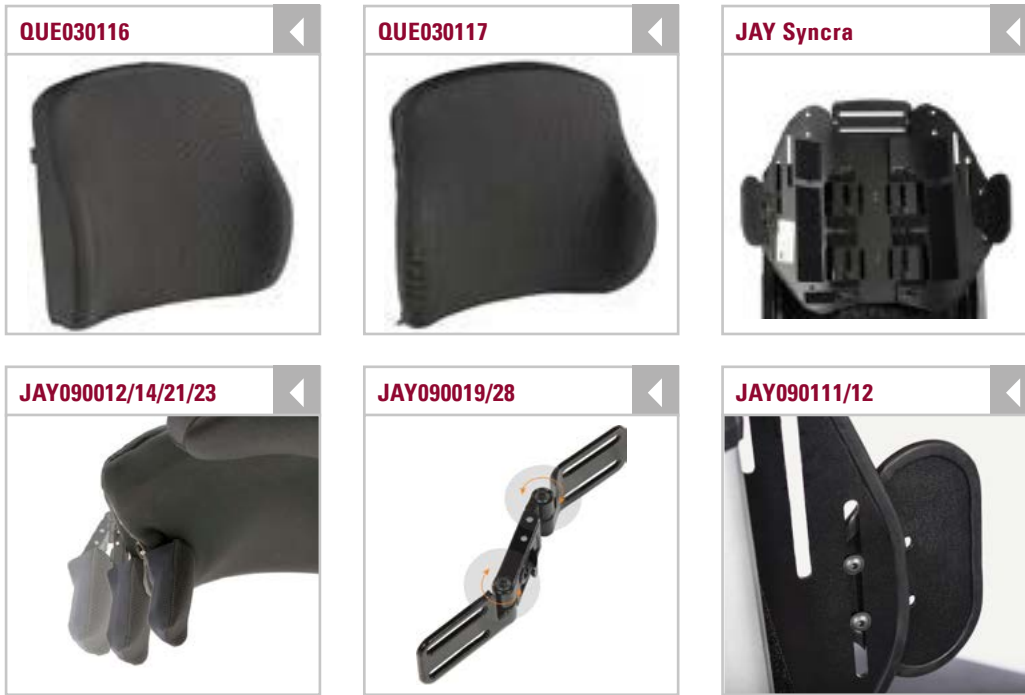

JAY J3 Rücken



Sitzbreite in mm	Mittlere Tiefe Kontur JAY030042	Tiefe Kontur JAY030014/21/27
	Maximale Rumpfbreite des Nutzers in mm	
410	330	330
460	380	380
510	430	430

JAY J3 Rücken, Positionierungsteile

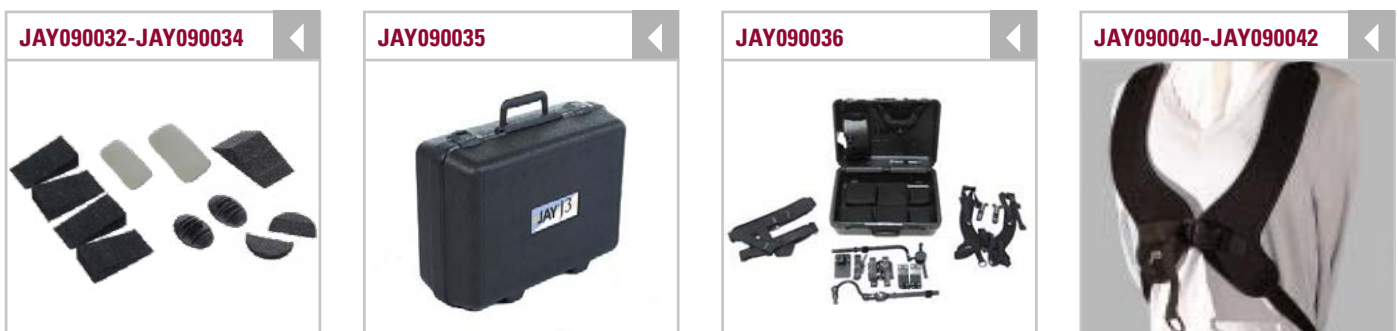

Kopfstützenoptionen

QUE030431



QUE030432



WHT030401-WHT030403



WHT030404, WHT030406



QUE030433/34



WHT030407



WHT030408



WHT030409



WHT030410

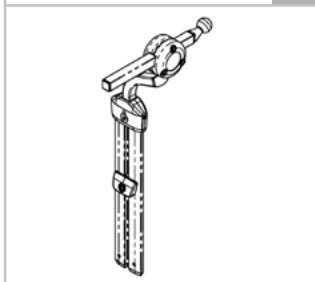

WHT030411



SEDEO & JAY Syncra Sitzkissen

QUE020073



QUE020076



JAY020030



JAY020031



Armlehnen & Armpolster

QUE040070



QUE040023/24/25/26



QUE040203, QUE040204



QUE040031, QUE040032



Fussraste elektrisch, zentral montiert

QUE050071



QUE050074



QUE050139



QUE050075



Haltegurte & Zubehör

QUE090048



QUE090110/18



QUE090052/53



QUE090097

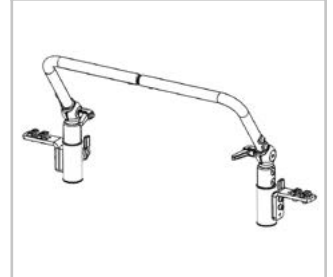

QUE090098

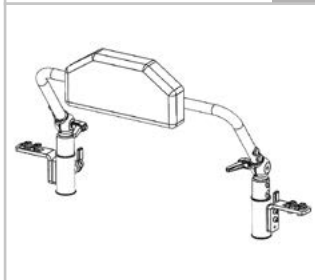

QUE090172



QUE090173



QUE090174



750307



R-Net – Bedienpulte & Anbau

QUE110017



QUE110013



QUE110018



QUE110056



Joystickaufsätze

QUE090505



QUE090045



QUE090507



QUE090508



QUE090509



QUE090512



QUE090511



QUE090506



R-Net – Motorsteuerung / Licht und Aktuatormodul

QUE110004



QUE110031



QUE110033



Begleitsteuerung & Tischmittelsteuerung

QUE110021



QUE110143

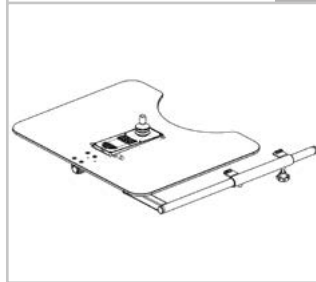

5-Tasten Box Optionen

QUE110175 / QUE110226



QUE110176 / QUE110227



OMNI2 Modul

QUE110116



Eingabegeräte zur Handsteuerung

QUE110302



QUE110304 / QUE110305



QUE110306 / QUE110307



QUE110308



Anbauoption für Handsteuerung

QUE110342



Eingabegeräte zur Kopfsteuerung

QUE110370, QUE110371



Eingabegeräte zur Kinnsteuerung

QUE110471



QUE110472, QUE110473



QUE110474, QUE110475



Anbauoptionen für Kinnsteuerungen

QUE110480/70/71



QUE110483/84



QUE110485/86

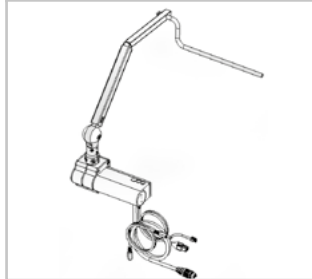

QUE110487/471



QUE110487/474



Sicherheitsoptionen

QUE090147



Taster

QUE110611-13/QUE110631-33



QUE110523, QUE110088



QUE110524, QUE110089



QUE110651-55/QUE110671-75



QUE110534-36/QUE110095-97



QUE110560, QUE110098



QUE110566, QUE110099



QUE110561, QUE110100



QUE110563, QUE110104



QUE110565, QUE110105



QUE110537-39/QUE110111-13



QUE110550, QUE110551



QUE110552



Tisch Abmessungen (Tischdicke 12 mm, glasklar, PVC)

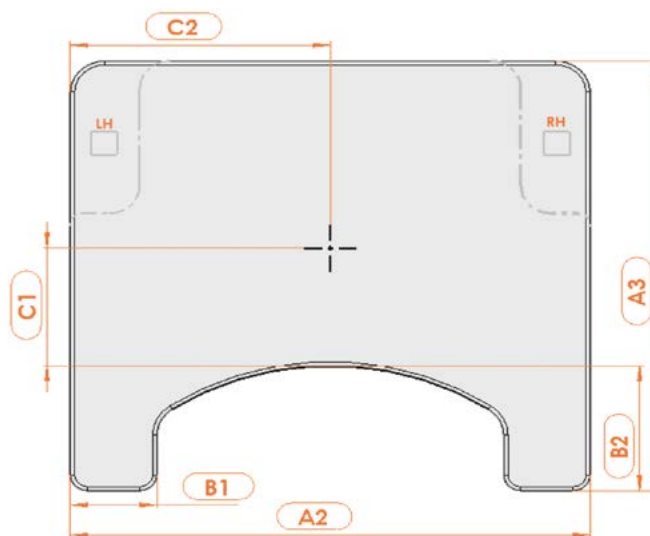
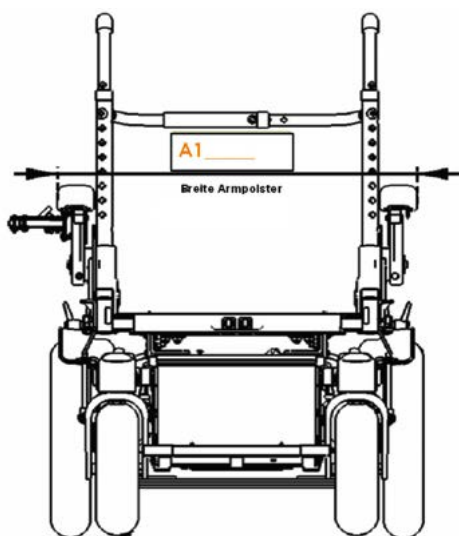

Breite Armpolster	Breite Tisch	Länge Tisch (Std. 550 mm)	Breite Überstand (Std. 100 mm)	Tiefe Ausschnitt (Std. 160 mm)	Joystick (Std. 100 mm)	Joystick (Std. mittig)
A1	A2	A3	B1	B2	C1	C2
mm	mm	mm	mm	mm	mm	mm
Tisch Standard abschwengbar				Tisch wegschwengbar und abklappbar (Halterung beidseitig) SB3065-04		
links	rechts				links	rechts

Joysticks umkehrbar

Ohne Joystick	LCD Tisch Mittelsteuerung, manuell SB 3065-02	LCD Tisch Mittelsteuerung, elektrisch SB3065-07	Sondersteuerung
Micro Guide SB0932-01	Versa Guide (1) SB0932-02	0-Weg SB0932-03	

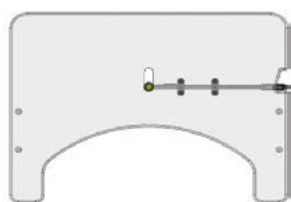
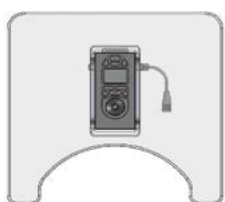

// SB0932-01

// SB0932-02

// SB0932-03

Zubehör

Seitenschutz (Maßangabe erforderlich)

Bauchpolster, Material Skai

Armpolster, Material Skai (Maßangabe erforderlich)

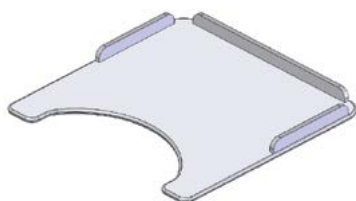

// SB2744-06



// SB3065-08

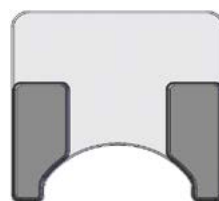

// SB2744-05

Kommentare für B4M (bitte Kostenvoranschlag anfragen; Lieferzeiten können abweichen)



Q700-UP M mit SEDEO PRO ADVANCED

CHF

Grundpreis	
Summe der Mehrpreise	(Bitte addieren Sie die Mehrpreise und tragen Sie die Summe rechts ein)
Verpackung und Frachtkostenanteil	90
Preis ohne MWST	
MWST 8.1%	
Gesamtpreis inkl. MWST	

Datum

Unterschrift

Tag Monat Jahr



Sunrise Medical AG

Elenauweg 17
 3110 Münsingen
 031 958 38 38
 cs@sunrisemedical.ch
 www.SunriseMedical.ch