



**SUNRISE
MEDICAL.**

zipie

Q300M Mini Kids

OF_Q300MminiKids_DK28_Rev.1.2_080124

DelKontrakt 28

Kunde/HMS:
Kont.person
E-post:
Tlf:
Best.dato:
Selger:
Notater:

Lever til:
Bruker-ref:
E-post:
Tlf:
Sunrise ordrenr:
Merkes:

- Bestilling
- Prisoverslag
- Built 4 me



E-post mailordre@sunrisemedical.no
Tlf: 66 96 38 00

- = Standard
- = Pristillegg
- = Valgmulighet

Art. nr.: **Q300MNAV28** HMS nr: **304592**

OBS! Vi gjør oppmerksom på at informasjon som legges inn i dette skjemaet vil bli lagret hos leverandør i inntil 3 år.

Maks. brukervekt: 75kg
Personens vekt **): kg

**) Må utfylles for å sikre korrekt konfigurasjon

BESTILLINGSSKJEMA Q300M Mini Kids DK28

a
b
c
d
e
f
g
i
j
m
n
o

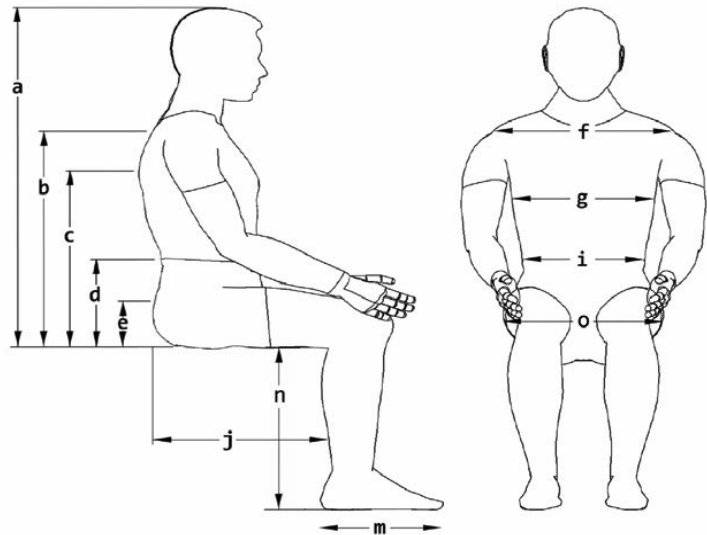

Sete

Kids setesystem med Elektriske funksjoner : Løft /Tilt/Rygg, Manuell benstøtte 85/90/100 grader
Modulært og utvidbar Kids sete enhet som gir mange muligheter for tilpassinger og rygg/setepute varierte
Ryggpute : Sedeo Comfort trekk, justerbar
Setepute : Jay easy Visco
Setebredde og dybde justerbar, Leveres med setepute 25x30 som std
Stroppefester for innfesting i kjøretøy ihht ISO 7176-19
Armlene oppfellbare og vinkel/høydejusterbare
Manuell benstøtte med faste vinkelintervall justerbare fotplater og leggputer, oppfellbar fotplate
Justerbar og avtakbar hodestøtte med trekk
Sidestøtter avtagbare
Syreboks utsvingbar og justerbar monteret hø side , flyttbar , også som ledsagerstyring monteret på rygg



Understell

Max brukervekt	75kg	Drivhjul	12" Mønstret, massivt, sort
Understell bredde	Std 52 cm	Svinghjul	7" Kompakt, sort
Styresystem	R-Net	Batterilader	Victron Impulse II Smart
Rekkevidde	opptil 31 km	Batteri	IATA godkjent
Drivmotorer	Std 10 km/t	Deksel/Dekorffarge	Sort/Grønn
Bakkeklaring	70mm, forberedt for Dahl Docking	Rammefarge	Sort

Kommentarer:



Sunrise Medical AS, Delitoppen 3, 1540 Vestby
T: 66 96 38 00 E: post@sunrisemedical.no
www.sunrisemedical.no



For mer informasjon
besøk vår hjemmeside
www.SunriseMedical.no
© Sunrise Medical 2024

Q300M Mini Kids DK28

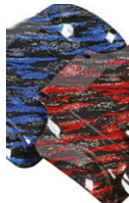
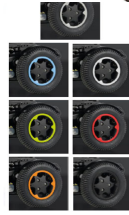
QZK ● = Standard ○ = Valgmulighet uten tillegg □ = Tilbehør/Tillegg i pris

Kun intern:	Lev.art.nr	HMS art.nr:	Beskrivelse	Illustrasjoner
000074	● Q300MNAV28	304592	Q300M Mini med Kids sete enhet	
	Q300MNAV28U		Q300M Mini Kids understell	
	● 035037-ET 21502675		Q300M Mini Kids seteplate kpl	
	□ 21502611 21502676		Q300M Mini TEENS Kids seteplate kpl, Ryggv fast (Man og El just ryggvinkling kun som B4Me)	
	Lev.art.nr	HMS art.nr:	Motor	
180013	● 21510010-003 21510010-004		Motor 10 km/t STD	
			Gyro	
110009	● 21809080	307835	Gyro for stabil kjøring STD	
	Lev.art.nr	HMS art.nr:	Drivhjul	
070084	● 22607000	307892	Drivhjul 12" mønstret massivt sort Totalbredde ustell: 52cm STD	
070065	□ 244823	307894	Drivhjul 13" mønstret luft sort	
070069	□ 244824	307893	Drivhjul 13" mønstret massivt sort	
070034	□ 245399	307896	Drivhjul 14" knaster luft sort	
	Lev.art.nr	HMS art.nr:	Svinghjul	
080213	● 21508006	308757	Svinghjul Q300M Mini Kids 7" massivt sort kpl med bolt STD	
	Lev.art.nr	HMS art.nr:	Toppdeksel med skjermer	
100577	● 21514650-004	307389	Sort STD	
100579	□ 21514650-003	307386	Hvit	
140009	□ 21514661-002	307388	Spraglet Rød/Sort	
140010	□ 21514661-003	307384	Spraglet Blå/Sort	
	Lev.art.nr	HMS art.nr:	Dekorsett farger	
140005	● 161952	307307	Grønn STD	
140004	○ 161948		Sort	
140006	○ 161950		Orange	
140007	○ 162538		Sølv	
140002	○ 161951		Rød	
140003	○ 161953		Blå	
140001	○ 161949		Hvit	
	Lev.art.nr	HMS art.nr:	Lys	
110201	● 21509600-001 21509600-002 21509000-001 21509000-002	307015 308187 213066 213067	Lyssett komplett STD	
	● -		Refleks sett	
	Lev.art.nr	HMS art.nr:	Setehøyde målt underside setepute 2)	
SH45	●		450mm STD	
SH47	○		470mm	
SH49	○		490mm	
	Lev.art.nr	HMS art.nr:	Batteri/Lader	
160007	● 253285		Batteri 50 Ah Q300M std 2 stk STD	
	● 9012366	286581	Victron Impulse II Smart IP65 STD	

Kommentarer:

2) Mål fra gulv til underside setepute



For mer informasjon
besøk vår hjemmeside
www.SunriseMedical.no
© Sunrise Medical 2024

Q300M Mini Kids DK28

QZK ● = Standard ○ = Valgmulighet uten tillegg □ = Tilbehør/Tillegg i pris

Kun internt:	Lev.art.nr	HMS art.nr:	Sete og Rygg	Illustrasjoner	
130006	● 20012011-003	306497	Seteløft elektrisk 300 mm og Setetilt elektrisk 0°-50°	STD 	
110034	●		C-Me funksjon. Kjørefunksjon med hevet seteløft.	STD	
110035	○		C-Me funksjon deaktivert. Kjørestand ved hevet seteløft.		
Lev.art.nr	HMS art.nr:	Ryggramme og Rygg bredde			
B4Me	● 015277		Elektrisk ryggvinkling	STD	
	● 035058-001-ET		Tverr-rør for rygger sb: 30-32-34 cm	STD	
	○ 035058-002-ET		Tverr-rør for rygger sb: 36-38-40 cm		
Lev.art.nr	Rygputer og innfesting				
030151	○ 96503200-001		Rygpute Sedeo Lite Active Deep Contour 32X35, vannavvisende trekk		
030059	kode for trekk				
030151	● 96503200-101		Rygpute Sedeo Lite Active Deep Contour 32X35, Comfort trekk		STD
030108	kode for trekk				
030151	○ 96503200-002		Rygpute Sedeo Lite Active Deep Contour 37X40, vannavvisende trekk		
030059	kode for trekk				
030151	○ 96503200-102		Rygpute Sedeo Lite Active Deep Contour 37X40, Comfort trekk		
030108	kode for trekk				
Lev.art.nr	Velcro rygg				
	□ 035064		Ryggoverdrag til velcrorygg sb32-37 <i>Velg også 035065-ET</i>		
030150	□ 035065-ET		Velcro rygg uten overdrag		
	□ JSBLS1012P		Bolstøtte for Velcro-rygg, Jay 100x120mm par		
Lev.art.nr	JAY rygg				
030054	□		JAY rygg, oppgi type:		
			se JAY-katalogen for alternativer		

Kommentarer:

Q300M Mini Kids DK28

QZK ● = Standard ○ = Valgmulighet uten tillegg □ = Tilbehør/Tillegg i pris

Lev.art.nr	HMS art.nr:	Hodestøttepute
030431 ● 22509013-001	305177	Hodestøttepute Sedeo 240X150 myk støp glatt STD
030431 ● 20009103	294261	Trekk til hodestøttepute 240x150 STD
030432 □ 22509013-002	305176	Hodestøttepute Sedeo 400X110 myk polstret vannavvi.trekk, formbar
WHT030402 □ P1000L	272244	Hodestøttepute Whitmyer Plush 254x127 Lycra
WHT030404 □ P8044L	251109	Hodestøttepute Whitmeyer Plush justerbar 355x76mm Lycra
WHT030401 □ P800L	251101	Hodestøttepute Whitmeyer Plush justerbar 203x127mm Lycra



Lev.art.nr	HMS art.nr:	Hodestøttestag
030433 □ 21809210	305184	Sedeo
030434 ● 22509012	305185	Sedeo med hurtigfeste STD
WHT030408 □ 20009005-002	305189	Festestag Whitmyer puter Linx ²
WHT030409 □ 20009005-003	305187	Festestag Whitmyer puter Axys

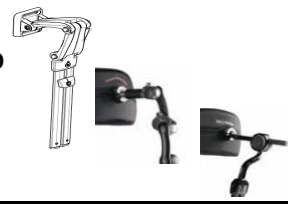





Lev.art.nr	HMS art.nr:	Seteputer
020515 □ JEV3030FM		JAY Easy Visco 30x30cm sittepute
● JEV3035FM		JAY Easy Visco 30x35cm sittepute STD
□ JEV3535FM		JAY Easy Visco 35x35cm sittepute
□ JEV2530FM		JAY Easy Visco 25x30cm sittepute
□ JEV2525FM		JAY Easy Visco 25x25cm sittepute
□		Annent JAY-pute:
		Beskrivelse annen pute: <input type="text"/> Se JAY-katalogen.
○		Uten setepute <i>Krediteres kun ved valg av alternativ pute</i>



Kommentarer:

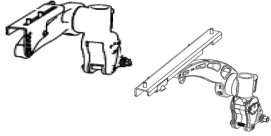
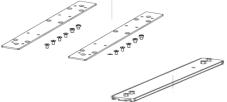

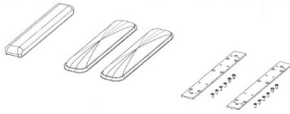
For mer informasjon
besøk vår hjemmeside
www.SunriseMedical.no
© Sunrise Medical 2024

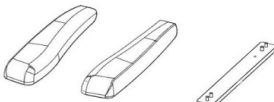
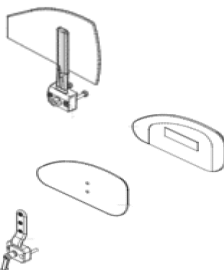
Q300M Mini Kids DK28				
QZK		● = Standard	○ = Valgmulighet uten tillegg □ = Tilbehør/Tillegg i pris	
Kun intern:	Lev.art.nr	HMS art.nr:	Armlenemekanisme	Illustrasjoner
040122	● 035105 035104		Armlene mekanisme oppfellbar Kid Hø Armlene mekanisme oppfellbar Kid Ve	STD 
040122	□ 060845 060844		Armlene mekanisme oppfellbar Teens Hø Armlene mekanisme oppfellbar Teens Ve	
	□ 20104050		Interface plate for armlenepolster lengder: 300.-450mm par	
	□ 22804051	298092	Skinne med slidespor for innfesting joystickfeste i armlenepolster	
B4Me	□		Støttesarg armlenepolster utvendig og bak for albue/underarm, beskriv	
B4Me	□		Annet polster: <input type="text"/>	
Lev.art.nr	HMS art.nr:	Armlenepolster	Illustrasjoner	
● 035043		Armlenepolster kort polstret 250 mm par	STD 	
□ 20104050		Interface plate for armlenepolster lengder: 300.-450mm par	<i>må velges når polster nedenfor velges</i>	
□ 015071		Armlenepolster standard 300mm, 40 mm bred, polyuretan skum		
040076	□ 511.100G	Armlenepolster Skai 400mm, 80 mm bred par		
□ 22804051	298092	Skinne armlenepolster for lengre enn 25cm	<i>må velges når polster nedenfor velges</i>	
□ 22504218-004	304747	Armlenepolster buet 300 mm Polyuretan skum Hø		
□ 22504218-003	304748	Armlenepolster buet 300 mm Polyuretan skum Ve		
				
Lev.art.nr	HMS art.nr:	Sidestøtte/Klesbeskytter	Illustrasjoner	
Sidestøtter kan i enkelte kombinasjoner med armlenehøyde komme i konflikt med armlene og svingbart feste til joystick.				
040033	□ 21504045-001	Sidestøtter Høy inkl festemateriell Ve		
040033	□ 21504045-002	Sidestøtter Høy inkl festemateriell Hø		
040064	● 035107-000	Sidestøtter Lav, komplett med vinklet feste, par		STD
	□ 014657	Trekk til sidestøtte Lav Ve		
	□ 014656	Trekk til sidestøtte Lav Hø		
B4Me	□	Annet:		
Kommentarer:				

Q300M Mini Kids DK28

QZK ● = Standard ○ = Valgmulighet uten tillegg □ = Tilbehør/Tillegg i pris

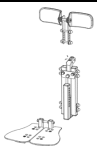
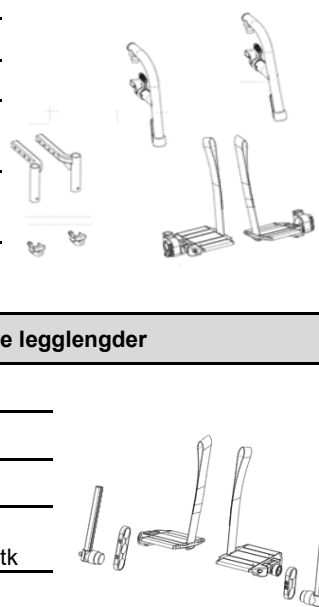
Kun internt:	Lev.art.nr	HMS art.nr:	Benstøtte Sentermontert, stillbar 85/90/100 grader	Illustrasjoner
050112	● 21505610-000		Benstøtter, inkl leggplater , oppfellbar fotplate STD	
B4Me	● n/a		Vinkel innstilling benstøtte: ○ 85 ● 90 ○ 100 STD	
Kun internt:	Lev.art.nr	HMS art.nr:	Benstøtte Sidemontert, utsvingbar, avtagbar, 80grader	Illustrasjoner
050001	□ 22605063		Fester for sidemonterte benstøtter, par kpl	
050001	□ 072244-002		Henger for sidemonterte benstøtter hø=ve , må ha 2 stk.	
			Fotplater m leggbånd	
	□ 21505696-001 21505695-001		Fotplater to-delt 86mm, sb30-32 hø Fotplater to-delt 86mm, sb30-32 ve	
	□ 21505696-002 21505695-002		Fotplater to-delt 106mm, sb34-36 hø Fotplater to-delt 106mm, sb34-36 ve	
	□ 21505696-003 21505695-003		Fotplater to-delt 116mm, sb38-40 hø Fotplater to-delt 116mm, sb38-40 ve	
			Fotplater m leggbånd og sirkulært forhøynings ledd, for kortere legglengder	
050168	□ 840825005		Sirkulært forhøynings ledd 90mm, må velges for fotplater under	
050169	□ 840825002		Sirkulært forhøynings ledd 121mm, må velges for fotplater under	
050167	□ 21505697		Inner-rør for fotplater / sirkulærledd, må velges for fotplater under	
050167	□ 21505698-001		Fotplater kort legglengde to-delt 86mm, sb30-32 hø=ve, må ha 2 stk	
050167	□ 21505698-002		Fotplater kort legglengde to-delt 106mm, sb34-36 hø=ve, må ha 2 stk	
050167	□ 21505698-003		Fotplater kort legglengde to-delt 116mm, sb38-40 hø=ve, må ha 2 stk	

Kommentar:

(1) Ikke for bruk med sentermontert el benstøtte, be om B4Me løsning

2) Ikke i kombinasjon med bordfeste på samme side



For mer informasjon
besøk vår hjemmeside
www.SunriseMedical.no
© Sunrise Medical 2024

Q300M Mini Kids DK28

QZK ● = Standard ○ = Valgmulighet uten tillegg □ = Tilbehør/Tillegg i pris

Lev.art.nr	HMS art.nr:	Tilbehør
090100 ● -		Stroppefeste bil, montert på rullestol STD
090171 ● 035040-000		Hoftebelte plastspenne STD
□ 500094		Bilfeste Dahls docking Q300 M Mini <i>velg også 503127</i>
□ 503125		Bilfeste Låseplate m/skims og skruer <i>må velges ved valg av 500094</i>
090009 □ 22809030		Krykkeholder
090118 □ 22509080-001	308665	Speil på Joystickside Venstre
090110 □ 22509080-002	308664	Speil på Joystickside Høyre
090110 □ 22509080-011	308667	Speil (motsatt JS side) Venstre 2)
090118 □ 22509080-012	308666	Speil (motsatt JS side) Høyre 2)
□ 22509056	304627	Abduksjonskloss 1)
□ 22509054	304625	Abduksjonsmekanisme 1)
□ RSS-OBC	251496	Fjernstyrt stopp
□ B4M		Feste til bruk for RollTalk/Tobii, Mediaenheter etc for stillbare rørstag
□ 1015507	206388	Rullebelte med polstring
□ 5005247Q	307954	Feste Kinetic balance vest (engelen)
□ 5005246Q	307045	Feste Kinetic balance hoftebelte
□ 9004673	307654	Veske armlene montert , innfesting tilpasses ved montering
□ ALF6907	252353	Veske m/klaff Alfsnes (innfestning)
□ 7109051	175875	Holder for oksygenflaske (kun veske fra Gemino) Avtagbar med bærestropp.
□ 5005215Q	307760	Flyfraktbryter, må også velge festebrakett: 5005215QB1
□ 5005215QB1	307642	Festebrakett Flyfraktbryter

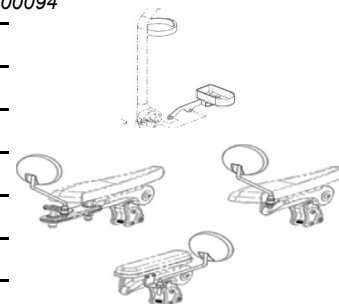

Lev.art.nr	HMS art.nr:	Bord utsvingbart, utsparring joystick motsatt av innfestingside (for bord til nedfellbar styreboks - se under Styreboks Elektronikk)
------------	-------------	--

NB : Må velge bordfeste, deretter størrelse på bordplate under

090040 □ 20009021-003		Bordfeste, venstreside armlen
090040 □ 20009021-004		Bordfeste, høyreside armlen
090040 □ 20009009 696000.3706		Bord 48cm, med svingarm kpl utsvingbar 210mm, sb 300-320mm
090040 □ 20009009 20009002-280 20009003-485		Bord 48cm, med svingarm kpl utsvingbar 210mm, sb 340-360mm
090040 □ 20009009 20009002-280 20009003-535		Bord 53cm, med svingarm kpl utsvingbar 280mm, sb 380-400mm
B4Me □		Annet :

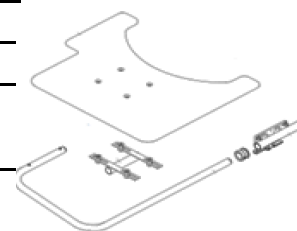

Kommentar:

(1) Ikke for bruk med sentermontert el benstøtte, be om B4Me løsning

2) Ikke i kombinasjon med bordfeste på samme side





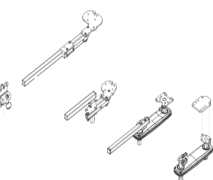

Q300M Mini Kids DK28			
QZK ● = Standard ○ = Valgmulighet uten tillegg □ = Tilbehør/Tillegg i pris			
Kun internt:	Lev.art.nr	HMS art.nr:	Styreboks / Elektronikk Illustrasjoner
110017	● 20011015		Styreboks R-Net JSM aktuator og lys knapper STD
110013	□ 20011016-001	308861	Styreboks R-Net JSM2 IR-sender, velg også 20011032-120
110023	□ 20011016-002	308860	Styreboks R-Net JSM2 IR-sender og Blåtanssender, velg også 20011032-120
	□ 20011032-120	307974	Kabel R-Net vinklet kontakt, velg når valgt JSM2
Lev.art.nr	HMS art.nr:	Styreboks montering	
110082	● 060527		Feste, mottakerdel for joystick innfestingsstag KIDS/TEENS. Festet på armlene hø=ve STD
110082	● 060248-001 □ 060248-002		Joystick innfestingsstag KIDS, utsving mekanisme styreboks. Langt stag, Hø Joystick innfestingsstag KIDS, utsving mekanisme styreboks. Langt stag, Ve
110082	□ 21504605		Joystick innfestingsstag TEENS/, utsving mekanisme styreboks. Kort stag, H (convertibel til Ve, ved å endesnu deler)
110056	□ 6003392 □ 6003507		Utsvingbart feste styreboks TEENS, innkapslet, for montering på armlene H Utsvingbart feste styreboks TEENS, innkapslet, for montering på armlene Ve
110056	□ 21504030		Justerplate for plassering av Joystick KIDS/TEENS
110056	□ 22509070-002		Utsvingbart feste KIDS, innkapslet, kan kun monteres i armleneskinne med slidespor, velg også 22804051 armleneskinne
Lev.art.nr	HMS art.nr:	Styreboks plassering	
110052	●		Styreboks høyre side STD
110053	○		Styreboks venstre side
	□		Annet språk enn Norsk i display, angi språk:
Lev.art.nr	HMS art.nr:	Joystick grep - tilbehør	
090505	□ 014860	308842	Joystick grep golfball d 42mm
090506	□ 172384.3801	308846	Joystick grep T-grep bredde 82mm
090507	□ 172384.3800	308841	Joystick grep myk ball 70mm
090508	□ 172384.3804	308840	Joystick grep kule plast d 35mm
090045	□ 6003447	308848	Joystick grep kule plast d 48mm
090509	□ 000934.0139	308843	Joystick grep hakekopp d 37mm
090512	□ 172384.3803	308844	Joystick grep pennegrepp 80x15mm
090511	□ 172384.3802	308845	Joystick grep sopp formet d 45mm
B4Me	□		Individuell tilpasset, beskriv på B4Me skjema.
Lev.art.nr	HMS art.nr:	Elektronikk - programmering	
090066	□ 108532	168637	PC programmerer R-net inkl kabel, dongel og software
090064	□ 108664 □ 015574	168639 168626	Håndprogrammerer DTT R-Net med tilkoblingskabel
010004	● 20011080-004	308102	Elektronikk R-Net 120A STD
Lev.art.nr	HMS art.nr:	Setefunksjonsmodul og Lysmodul R-Net	
110032	● 21011013	213075	Aktuator og Lysmodul ISM6-L STD
Lev.art.nr	HMS art.nr:	Styreboks bordmontering	
110143	□ 20009277	307592	Innfestings arm med feste til armlen for bordplate med senter utsparring for styreboks
110143	□ 20011171-001	308850	Styreboks komplett for nedfelling i bordplate
110143	□ 9003840-001	307122	Bordplate med utsparring for nedfellbar styreboks
110080	○ inkl.		Bordinnfesting monteres høyre side
110081	○ inkl.		Bordinnfesting monteres venstre side



For mer informasjon
besøk vår hjemmeside
www.SunriseMedical.no
© Sunrise Medical 2024

Q300M Mini Kids DK28

QZK ● = Standard ○ = Valgmulighet uten tillegg □ = Tilbehør/Tillegg i pris

Kun internt:	Lev.art.nr	HMS art.nr:	Ledsagerstyringer	Illustrasjoner
110021	<input type="checkbox"/> 21011025	203099	Ledsager styreboks R-Net Dual, velg også feste og kabler under	
110020	<input type="radio"/>		Flytt eksisterende Standard Styreboks bak som ledsagerstyring	
			Merk: Må også velge brakett 555549-1 for begge løsninger over	
	<input type="checkbox"/> 555549-1		Ledsagerfeste med håndstøtte, kompl, sentrert ryggmontert	
			Festeside for håndstøtten: Hø: <input type="checkbox"/> Ve: <input type="checkbox"/>	
	<input type="checkbox"/> 108316-100	202403	Skjøtekabel for montering av Dual ledsager	
	<input type="checkbox"/> 20011034	308014	Y kabel R-Net for innskjøting av Dual på Kids sete	
<input type="checkbox"/>	LEDKTSO22	308893	SCOOT ledsagerstyring	
	Artiklene nedenfor inngår i hovednummer			
	555547-1		Innfesting for Scoot ledsager på Kids seterygg, regulerbar	
	P015-61		Scoot ledsagerstyre	
	108316-100		Kabel for montering av Scoot på Kids sete	
	20011034	308014	Y kabel R-Net for innskjøting av Scoot på Kids sete	
<input type="checkbox"/>	A0753S		Eksternt OBC ladeuttak, må velges ved Scoot som selvstendig master, velg også 5005309Q	
<input type="checkbox"/>	5005309Q		Brakett for eksternt OBC ladeuttak	
<input type="checkbox"/>	LEDKTATT21	308879	ATTENDE ledsagerstyring *	
	Artiklene nedenfor inngår i hovednummer			
	555548-1		Innfesting for Attende ledsagerstyring mekanisme	
	108198		Attende ledsagerstyringsmekanisme	
	5005320		Nødstop - MÅ alltid monteres ved bruk av Attende ledsagerstyring	
	21011025		Ledsager styreboks R-Net Dual(velges dersom ikke std JSM skal monteres i mekanismen)	
	108316-100		Kabel for montering av Attende på Kids sete	
	20011034	308014	Y kabel R-Net for innskjøting av Attende på Kids sete	
<input type="checkbox"/>	555561		Feste for Direct Access og Ctrl+5 bryterpanel	
<input type="checkbox"/>	EL4682		Feste for std JSM/JSM2 montert i kombinasjon med Attende ledsager	
<input type="checkbox"/>	EL4682 4727-1		Feste og Festeplate for std JSM/JSM2 montert i kombinasjon med Scoot ledsager	
<input type="checkbox"/>	4727-1		Festeplate universal ledsagerstyring, etc.. for Q-serie	
<input type="checkbox"/>	108312		Kontaktblokk R-Net	
<input type="checkbox"/>	5005321		Festeplate for kontaktblokk	
<input type="checkbox"/>	555560		Festeplate for frittstående montering av Nødstoppbryter	
<input type="checkbox"/>	108316-050		Skjøtekabel R-net 0,5m	
<input type="checkbox"/>	108316-100		Skjøtekabel R-net 1 m	

Kommentar:



*) Attende ledsagerstyring er forbundet med klemfare ved bruk, og skal kun monteres og benyttes av personer med opplæring. Ref brukermanual.



For mer informasjon
besøk vår hjemmeside
www.SunriseMedical.no
© Sunrise Medical 2024

Q300M Mini Kids DK28

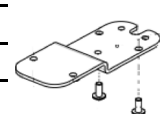
QZK ● = Standard ○ = Valgmulighet uten tillegg □ = Tilbehør/Tillegg i pris

Kun internt:	Lev.art.nr	HMS art.nr:	Bryterpanel Ctrl-5.	Illustrasjoner
			<i>Kan montere 2 Ctrl-5 paneler pr stol.</i>	
	<input type="checkbox"/> 20011034	308014	Y-Skjøtekabel for bruk ved innkobling Ctrl-5 bryter	
	<input type="checkbox"/> 108316-050		Skjøtekabel R-net 0,5m	
	<input type="checkbox"/> 108316-100		Skjøtekabel R-net 1,0m	
			Ctrl-5 bryterpanel montering	
110180	<input type="checkbox"/> 21709011	251376	Ctrl+5 bryterpanel monteringsplate for styreboks	
110181	● 22509070-001	307961	Ctrl+5 bryterpanel monteres motsatt styreboksside	
	<input type="checkbox"/> 555561		Ctrl-5 bryterpanel montert bak på rygg <i>Velg også 555548-1 (feste)</i>	
110043	<i>inkl i nr.nedenfor:</i>		Ctrl+5 bryterpanel Brytertype	
110175 + 110179	● 20011151-001	236790	Ctrl+5 bryterpanel med knapper	
110176 + 110179	<input type="checkbox"/> 20011150-001	243456	Ctrl+5 bryterpanel med vippebrytere	
	B4Me		Annet :	

OMNI2 Styringsenhet for tilkobling av inntil 2 ulike individuelle joysticker, hodestyringer, sug&blås, samt bryterstyring og brytere. Vi bistår ved valg av alternative styringer for tilkobling og bruk med Omni2.

Omni2 styrer også IR og Blåtann signaler slik at omgivelseskontroll og Tlf/polster/Pc kan betjenes via rullestolen.

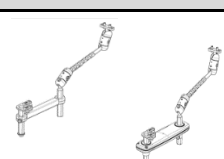

Lev.art.nr	HMS art.nr:	OMNI2 Kontroll modul og skjerm med veske og tilkoblingskabel R-Net		
<input type="checkbox"/> 108312	168622	R-Net kontaktkblokk for 4 bus kabler. Brukes v/tilkobling ekstra R-Net kabler v/behov		
110118	<input type="checkbox"/> 20011230-010	308100	Omni2 enhet	
110118	<input type="checkbox"/> 20011236-200	307986	Kabel fra Omni2 enhet til Display	
110118	<input type="checkbox"/> 20011231-010	308875	Omni2 Display	
		Montasjesett Omni2 (anbefales!) :		
<input type="checkbox"/> 20009190-010	307339	Bag Omni2		
<input type="checkbox"/> 20011035	307977	Kabel R-Net		
<input type="checkbox"/> 20011034	308014	Y-Skjøtekabel ved innkobling av Omni2 som sekundær master		
Lev.art.nr	HMS art.nr:	OMNI2 Skjermplassing med Link-It innfestingmoduler		
110119	<input type="checkbox"/> 20009251	307556	Fastmontert Hø armlene	
110120	<input type="checkbox"/> 20009251	307556	Fastmontert Ve armlene	
110123	<input type="checkbox"/> 20009252	307558	Utsvingbart beslag Hø armlene	
110124	<input type="checkbox"/> 20009252	307558	Utsvingbart beslag Ve armlene	
		<i>Ved behov for individuell plassering oppgi mål og plassering.</i>		
		<i>Velg Link-It komponenter (se egen katalog,) alternativt løses via B4Me.</i>	Link-It katalog	

Kun intern:	Lev.art.nr	HMS art.nr:	Joystick for innkobling i Omni2 enhet(DB9 kontakt)	Illustrasjoner
110301	<input type="checkbox"/> 21011083	308837	Joystick Switch-It MicroGuide (krever Link-It innfestingsmodul)	
110302	<input type="checkbox"/> 21011006	203085	Joystick Switch-It MicroPilot (krever Link-It innfestingsmodul)	
110304	<input type="checkbox"/> 20011000	308839	Joystick Switch-It VersaGuide	
110305	<input type="checkbox"/> VG-EZ	251575	Joystick Switch-It VersaGuide EZ (2)	
110306	<input type="checkbox"/> 60003568	251566	Joystick Allround Styreboks	
110307	<input type="checkbox"/> 60003569	251568	Joystick Allround Styreboks Light (3)	
110308	<input type="checkbox"/> 60003569	251564	Joystick Allround Styreboks Heavy Duty	
			Joystick for innkobling direkte i R-Net BUS	
110309	<input type="checkbox"/> 1018557	251569	Joystick Allround Styreboks, NB : R-Net Buskontakt	
110310	<input type="checkbox"/> 1018558	251567	Joystick Allround Styreboks Light, NB: R-Net Buskontakt	
110311	<input type="checkbox"/> 1018559	251565	Joystick Allround Styreboks Heavy Duty, NB: R-Net Buskontakt	

Lev.art.nr	HMS art.nr:	Montering SpaceDisk Joystick	
110342	<input type="checkbox"/> 22709052	251451	Monteringskit for MicroGuide/Pilot joystick med Spacedisk (6) <i>velg også innfestingstype under</i>
			Innfesting Spacedisk
110350	<input type="checkbox"/> 20009253	307544	Monteringskit Link-It SpaceDisk Armlensmontert joystick utsvingbar
110353	<input type="checkbox"/> 20009254	308408	Monteringskit Link-It SpaceDisk Armlensmontert joystick fast
			Plassering Joystick
110362	<input type="radio"/>		Hø Armlene
110361	<input type="radio"/>		Ve Armlene

Lev.art.nr	HMS art.nr:	Hodestyringer	
<i>Proporsjonal styring med 3-veis sensorer og brytere. Valg av kjøreretning frem/bakover via egen bryter eller dobbel klikk mot hodepute:</i>			
110370	<input type="checkbox"/> DPA-WH-CON-ET	307908	Hodestyring Switch-It Dual Pro 3-akser, proporsjonal ovale polsters 140x50mm
110371	<input type="checkbox"/> DPP-WH-CON-ET	307909	Hodestyring Switch-It Dual Pro 3-akser, proporsjonal runde polsters Ø50mm

<i>Proporsjonal styring av rullestol og musepeker. Inkluderer optisk bryter, mikrofon og høyttaler i hodesettet:</i>			
<input type="checkbox"/>	EL8018	307911	Vigo hodestyrings sett kompl. Blåtann styring av alle stolens funksjoner og kjøring, samt andre enheter som PC/pad/Tlf / etc.. ved bruk av proporsjonal musepeker styring. Mikrofon og høyttaler innebygget i headsettet for enkel kommunikasjons grensesnitt . Kobles opp med Omni2 som master . Passer voksne og barn.

Kommentar:

Q300M Mini Kids DK28

QZK ● = Standard ○ = Valgmulighet uten tillegg □ = Tilbehør/Tillegg i pris

Kun internt:	Lev.art.nr	HMS art.nr:	Hakestyring	Illustrasjoner
<i>Joystick for tilkobling Omni2, max 2 joysticker pr Omni2 kan tilkobles , eller direkte i R-Net Bus, krever da ikke Omni2, men kan kombineres</i>				
110470	<input type="checkbox"/> 21011083	308837	Joystick for hakestyring type: Switch-It MicroGuide	
110471	<input type="checkbox"/> 21011006	203085	Joystick for hakestyring type: Switch-It MicroPilot	
110472	<input type="checkbox"/> 20011000	308839	Joystick for hakestyring type: Switch-It VersaGuide	
110473	<input type="checkbox"/> VG-EZ	251575	Joystick for hakestyring type: Switch-It VersaGuide EZ	
110474	<input type="checkbox"/> 60003568	251566	Joystick for hakestyring type: Allround Styreboks	
110475	<input type="checkbox"/> 60003569	251568	Joystick for hakestyring type: Allround Styreboks Light	
110476	<input type="checkbox"/> 1018557	251569	Joystick for hakestyring type: Allround Styreboks R-Net Buskontakt	
110477	<input type="checkbox"/> 1018558	251567	Joystick for hakestyring type: Allround Styreboks Light R-Net Buskontakt	
110583	<input type="checkbox"/> 20011034	308014	Y-Skjøtekabel for tilkobling JS med R-Net BUS kontakt	

Innfesting av hakestyrings joystick

110480	<input type="checkbox"/> MA-BDN3S-SR	305206	Monteringssett Link-It for avtagbar nakkekrage Liten (2)	
	22709035-ET	307662		
	22709110-ET	307706		
	22709075-ET	307664		
110481	<input type="checkbox"/> MA-BDN3L-SR	305207	Monteringssett Link-It for avtagbar nakkekrage Stor (2)	
	22709035-ET	307662		
	22709110-ET	307706		
	22709075-ET	307664		
110483	<input type="checkbox"/>		Monteringssett Link-It for Manuell ryggmontert utsvingbar bøyle Hø	
110484	<input type="checkbox"/>		Monteringssett Link-It for Manuell ryggmontert utsvingbar bøyle Ve	
110485	<input type="checkbox"/>		Monteringssett Link-It for Elektrisk ryggmontert utsvingbar bøyle Hø	
110486	<input type="checkbox"/>		Monteringssett Link-It for Elektrisk ryggmontert utsvingbar bøyle Ve	
110487	<input type="checkbox"/> 20009232	251372	Monteringssett Link-It utsvingbart for Sedeo Hodestøtte, Ve	
110488	<input type="checkbox"/> 20009232	251372	Monteringssett Link-It utsvingbart for Sedeo Hodestøtte, Hø	
110488	<input type="checkbox"/> 20009231	251373	Monteringssett Link-It utsvingbart for Whitmyer Hodestøtte, Ve	
110487	<input type="checkbox"/> 20009231	251373	Monteringssett Link-It utsvingbart for Whitmyer Hodestøtte, Hø	
Kun internt:	Lev.art.nr	HMS art.nr:	Link-It forlengelse (se Link-It Katalog for fullstendig utvalg av komponenter)	
110590	<input type="checkbox"/> 22709112-ET	307705	Link-It rørsett 3stk 8mm rør i lengdene : 100/150/200mm	
110591	<input type="checkbox"/> 20009202	251452	Link-It feste arm for Micro bryter/bryter/skruefeste 8X100mm + 2 clips	

Lev.art.nr HMS art.nr: Styresystem Sug og blås (3)

110510	<input type="checkbox"/> 244020	308730	Sug- og blåsstyring m/Link-It Hardware utsvingbar f/montering på hodestøtte	
			<i>velg innfestingstype ifht hodestøtte som er i bruk (Sedeo/Whitmyer) :</i>	
	<input type="checkbox"/> 20009230	251494	Monteringssett for Sedeo hodestøtte	
	<input type="checkbox"/> 20009229	251495	Monteringsset for Whitmyer hodestøtte	

Kommentar:

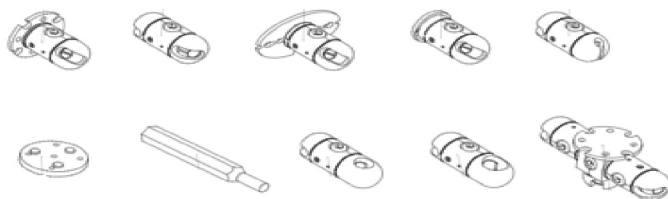

For mer informasjon
besøk vår hjemmeside
www.SunriseMedical.no
© Sunrise Medical 2023

Plassering angis , eventuelt med tilvalg av tilpassede bryter innfestinger fra Link-It sortiment: [se katalog](#)**Velg type bryter for #1 og #2 bryter**

110611	<input type="checkbox"/>	20011160-002	307186	#1 Bryter 64 – sort
110612	<input type="checkbox"/>	20011160-001	307180	#1 Bryter 64 – rød
110613	<input type="checkbox"/>	20011160-003	307172	#1 Bryter 64 – grønn
110523	<input type="checkbox"/>	244026	251348	#1 Egg knapp – sort
110524	<input type="checkbox"/>	244028	251350	#1 MicroLite Bryter – sort
110561	<input type="checkbox"/>	20011161-002	307184	#1 Bryter 30 – sort
110654	<input type="checkbox"/>	20011161-005	307168	#1 Bryter 30 – blå
110653	<input type="checkbox"/>	20011161-003	307170	#1 Bryter 30 – grønn
110652	<input type="checkbox"/>	20011161-001	307178	#1 Bryter 30 – rød
110655	<input type="checkbox"/>	20011161-004	307173	#1 Bryter 30 – gul
110534	<input type="checkbox"/>	6003579	307191	#1 Twister Switch – sort
110535	<input type="checkbox"/>	6003581	307189	#1 Twister Switch – grønn
110536	<input type="checkbox"/>	6003580	307190	#1 Twister Switch – rød



Kommentar :

Kommentar:

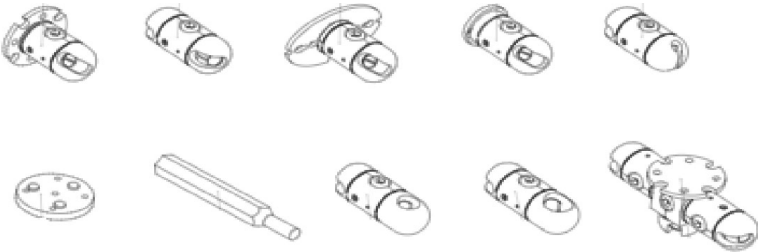
Kun internt:	Lev.art.nr	HMS art.nr:	Tilbehør Alternative styringer	se katalog	Illustrasjoner
	Vnr: se katalog Link-It festesystem for vnr og oppsett				

#2 Bryter utvalg

110631	<input type="checkbox"/>	20011160-002	307186	#2 Bryter 64 – sort	
110632	<input type="checkbox"/>	20011160-001	307180	#2 Bryter 64 – rød	
110633	<input type="checkbox"/>	20011160-003	307172	#2 Bryter 64 – grønn	
110088	<input type="checkbox"/>	244026	251348	#2 Egg knapp – sort	
110089	<input type="checkbox"/>	244028	251350	#2 MicroLite Bryter – sort	
110671	<input type="checkbox"/>	20011161-002	307184	#2 Bryter 30 – sort	
110674	<input type="checkbox"/>	20011161-005	307168	#2 Bryter 30 – blå	
110673	<input type="checkbox"/>	20011161-003	307170	#2 Bryter 30 – grønn	
110672	<input type="checkbox"/>	20011161-001	307178	#2 Bryter 30 – rød	
110675	<input type="checkbox"/>	20011161-004	307173	#2 Bryter 30 – gul	
110095	<input type="checkbox"/>	6003579	307191	#2 Twister Switch – sort	
110096	<input type="checkbox"/>	6003581	307189	#2 Twister Switch – grønn	
110097	<input type="checkbox"/>	6003580	307190	#2 Twister Switch – rød	

Kommentar :

Multifunksjons fingerbrytere. Kan festes med Velcro.					
110550	<input type="checkbox"/>	MB-2-S	251352	Mini-2-knapp (Stereo Plug) (8)	
110551	<input type="checkbox"/>	MB-2-M	251351	Mini-2-knapp (Dual Mono Plug) (8)	
110552	<input type="checkbox"/>	MB-4-IL	251353	Mini-4-knapp InLine (DB9 Connector) (8)	

HMS art.nr: Tilbehør brytere					
110580	<input type="checkbox"/>	015734	251455	forlengerkabel 3,5mm Mono (2m)	
110581	<input type="checkbox"/>	20011065	251457	forlengerkabel 3,5mm Stereo (2m)	
110582	<input type="checkbox"/>	015526	307773	forlengerkabel DB9 (800mm)	
110583	<input type="checkbox"/>	20011063	251456	Y-Skjøtekabel for tilkobling JS med R-Net BUS kontakt	

Nødstop Fjernstyrt					
090147	<input type="checkbox"/>	RSS-OBC	251496	Nødstop Fjernstyrt (30 m aktiveringsområde Via OBC Port)	

Kommentar:

Kun internt:	Lev.art.nr	HMS art.nr:	Diverse	Illustrasjoner
			Ved 4-point Hip Belt, velg også feste: 5005246Q	
	<input type="checkbox"/> 5005246Q	307045	Feste b1 for 4-punkts hoftebelte	 
	<input type="checkbox"/> 6.70043.0	216116	4-point Hip Belt Centre Release Double Adjustable Str: XS	
	<input type="checkbox"/> 6.70043.1	216513	4-point Hip Belt Centre Release Double Adjustable Str: S	
	<input type="checkbox"/> 6.70043.2	216514	4-point Hip Belt Centre Release Double Adjustable Str: M	
	<input type="checkbox"/> 8.70001.0	216534	Ankle Positioning Velcro Closure Strl XS	
	<input type="checkbox"/> 8.70001.1	216535	Ankle Positioning Velcro Closure Strl S	
	<input type="checkbox"/> 5.71012.0	216474	Vest flex X-liten Strl XS	
	<input type="checkbox"/> 5.71012.1	238026	Vest flex liten Strl S	
			Se flere produkter og beskrivelser Kinetic Balance katalog.	
	<input type="checkbox"/> KBRCPDG.001	288765	Raincape Plus, Grå str. XS (X-liten)	
	<input type="checkbox"/> KBRCPDG.002	288766	Raincape Plus, Grå str. S (liten)	
	<input type="checkbox"/> KBRCPDG.003	288767	Raincape Plus, Grå str. M (medium)	
	<input type="checkbox"/> KBRDETX.BLK.110	288782	Raindek ETX, varmepose str. 110	
	<input type="checkbox"/> KBRDETX.BLK.001	288783	Raindek ETX, varmepose str. XS (X-liten)	
	<input type="checkbox"/> KBRDETX.BLK.002	288784	Raindek ETX, varmepose str. S (liten)	
	<input type="checkbox"/> KBRDETX.BLK.003	288785	Raindek ETX, varmepose str. M (medium)	
	<input type="checkbox"/> 555100	288775	Zippie varmepose, sort str. 100	
	<input type="checkbox"/> 555110	288776	Zippie varmepose, sort str. 110	
	<input type="checkbox"/> 555125	288777	Zippie varmepose, sort str. 125	
	<input type="checkbox"/> 555135	288778	Zippie varmepose, sort str. 135	
	<input type="checkbox"/> 555145	288779	Zippie varmepose, sort str. 145 <i>finnes også i 2 større størrelser.</i>	
			Se flere produkter og beskrivelser Bekledningsprodukter	
	<input type="checkbox"/> 8007	154779	Sete-/Ryggavlaster, 46x55 cm	 
	<input type="checkbox"/> 8008	154772	Fotavlaster, one size (par)	
	<input type="checkbox"/> 2145	217575	Armsbeskytter, one size (par)	
	<input type="checkbox"/> 8015	155074	Albuebeskytter, one size (par)	
			Se flere produkter og beskrivelser på hjemmesiden	
Lev.art.nr	HMS art.nr:	Tjenester		Antall:
<input type="checkbox"/>	308928	Utprøving enhetspris		
<input type="checkbox"/>	308922	Tilpasning på brukt elektrisk rullestol timepris		
<input type="checkbox"/>	308920	Individuell tilpasning på ny og brukt elektrisk rullestol timepris		
<input type="checkbox"/>	308918	Reparasjon timepris		
<input type="checkbox"/>	308926	Frakt av elektrisk rullestol til bruker og opplæring av bruker enhetspris		
<input type="checkbox"/>	308925	Klargjøring til gjenbruk enhetspris		
<input type="checkbox"/>	308916	Reisetid timepris		

Kommentarer: