



**SUNRISE**  
MEDICAL

**zipple**

**Q300M Mini Kids**

**DelKontrakt 22**

OF\_Q300MminiKids\_DK22\_Rev.1.2\_080124

Kunde/HMS:	
Kont.person	
E-post:	
Tlf:	
Best.dato:	Selger:
Notater:	

Lever til:
Bruker-ref:
E-post:
Tlf:
Sunrise ordrenr:
Merkes:

- Bestilling  
 Prisoverslag  
 Built 4 me



E-post: [mailordre@sunrisemedical.no](mailto:mailordre@sunrisemedical.no)

Tlf: 66 96 38 00

- = Standard       = Pristillegg  
 = Valgmulighet

Art. nr.: **Q300MNAV22**      HMS nr: 304590

**Maks. brukervekt: 75kg**  
**Personens vekt \*\*):**  kg

OBS! Vi gjør oppmerksom på at informasjon som legges inn i dette skjemaet vil bli lagret hos leverandør i inntil 3 år.

\*\* ) Må utfylles for å sikre korrekt konfigurasjon

**BESTILLINGSSKJEMA Q300M Mini Kids DK22**

a
b
c
d
e
f
g
i
j
m
n
o

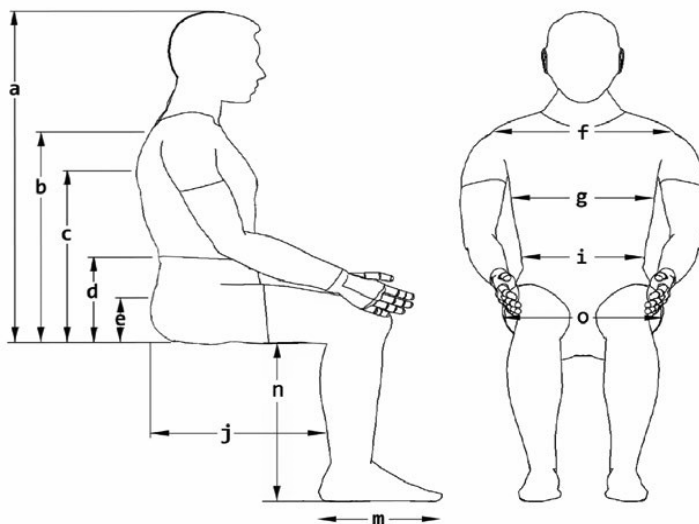

**Setetype**

Kids setesystem med Elektriske funksjoner : Løft/Tilt/Rygg/Benstøtte  
 Modulært og utvidbar Kids seteenheter som gir mange muligheter for tilpassinger og rygg/setepute variante  
 Ryggpute : Sedeo, Comfort trekk, justerbar  
 Setepute : Jay Easy Visco  
 Setebredde og dybde justerbar, Leveres med setepute 30x35 som std  
 Stroppefester for innfesting i kjøretøy ihht ISO 7176-19  
 Armlene oppfellbare og vinkel/høydejusterbare  
 Lengdekompenenserende elektrisk benstøtte, 2-delt fotplater individuell stillbare og oppfellbare  
 Justerbar og avtakbar hodestøtte med trekk  
 Sidestøtter avtagbare  
 Syreboks utsvingbar og justerbar monteret hø side , flyttbar , også som ledsagerstyring monteret på rygg



**Understell**

<b>Max brukervekt</b>	75kg	<b>Drivhjul</b>	13" Luft mønstret, sort
<b>Understell bredde</b>	Std 54cm (Fra 52 cm avhengig av hjulvæ)	<b>Svinghjul</b>	7" Kompakt, sort
<b>Styresystem</b>	R-Net	<b>Batterilader</b>	Victron Impulse II
<b>Rekkevidde</b>	opptil 31 km	<b>Batteri</b>	IATA godkjent
<b>Drivmotorer</b>	Std 10 km/t	<b>Deksel/Dekorffarge</b>	Sort/Grønn
<b>Bakkeklaring</b>	70mm, Forberedt for Dahl Docking	<b>Rammefarge</b>	Sort

Kommentarer:

Sunrise Medical AS, Delitoppen 3, 1540 Vestby  
 T: 66 96 38 00 E: [post@sunrisemedical.no](mailto:post@sunrisemedical.no)  
[www.sunrisemedical.no](http://www.sunrisemedical.no)



For mer informasjon  
 besøk vår hjemmeside  
[www.SunriseMedical.no](http://www.SunriseMedical.no)

© Sunrise Medical 2024

**Q300M Mini Kids DK22**

QZK ● = Standard ○ = Valgmulighet uten tillegg □ = Tilbehør/Tillegg i pris

Kun intern:	Lev.art.nr	HMS art.nr:	Beskrivelse	Illustrasjoner
000074	● Q300MNAV22	304590	<b>Q300M Mini med Kids sete enhet</b>	
	Q300MNAV22U	304608	<b>Q300M Mini Kids DK22 understell</b>	
	● 035037-ET 21502675		<b>Q300M Mini Kids seteplate kpl</b>	
	□ 21502611 21502676		Q300M Mini TEENS Kids seteplate kpl, Ryggv fast ( Man og El just ryggvinkling kun som B4Me)	
	<b>Lev.art.nr</b>	<b>HMS art.nr:</b>	<b>Motor</b>	
180013	● 21510010-003 21510010-004		<b>Motor 10 km/t</b> <b>STD</b>	
			<b>Gyro</b>	
110009	● 21809080	307835	<b>Gyro for stabil kjøring</b> <b>STD</b>	
	<b>Lev.art.nr</b>	<b>HMS art.nr:</b>	<b>Drivhjul</b>	
070084	□ 22607000	307892	Drivhjul 12" mønstret massivt sort Bredde utvendig chassis 52cm	
070065	● 244823	307894	<b>Drivhjul 13" mønstret luft sort</b> <b>STD</b>	
070069	□ 244824	307893	Drivhjul 13" mønstret massivt sort	
070034	□ 245399	307896	Drivhjul 14" knaster luft sort	
	<b>Lev.art.nr</b>	<b>HMS art.nr:</b>	<b>Svinghjul</b>	
080213	● 21508006	308757	<b>Svinghjul Q300M Mini Kids 7" massivt sort kpl med bolt</b> <b>STD</b>	
	<b>Lev.art.nr</b>	<b>HMS art.nr:</b>	<b>Toppdeksel med skjermer</b>	
100577	● 21514650-004	307389	<b>Sort</b> <b>STD</b>	
100579	□ 21514650-003	307386	Hvit	
140009	□ 21514661-002	307388	Spraglet Rød/Sort	
140010	□ 21514661-003	307384	Spraglet Blå/Sort	
	<b>Lev.art.nr</b>	<b>HMS art.nr:</b>	<b>Dekorsett farger</b>	
140005	● 161952	307307	<b>Grønn</b> <b>STD</b>	
140004	○ 161948		Sort	
140006	○ 161950		Orange	
140007	○ 162538		Sølv	
140002	○ 161951		Rød	
140003	○ 161953		Blå	
140001	○ 161949		Hvit	
	<b>Lev.art.nr</b>	<b>HMS art.nr:</b>	<b>Lys</b>	
110201	● 21509600-001 21509600-002 21509000-001 21509000-002	307015 308187 213066 213067	<b>Lyssett komplett</b> <b>STD</b>	
	● -		<b>Refleks sett</b>	
	<b>Lev.art.nr</b>	<b>HMS art.nr:</b>	<b>Setehøyde målt underside setepute 2)</b>	
SH45	●		<b>450mm</b> <b>STD</b>	
SH47	○		470mm	
SH49	○		490mm	
	<b>Lev.art.nr</b>	<b>HMS art.nr:</b>	<b>Batteri/Lader</b>	
160007	● 253285		<b>Batteri 50 Ah Q300M std</b> <b>2 stk</b> <b>STD</b>	
	● 9012366	286581	<b>Victron Impulse II Smart IP65</b> <b>STD</b>	

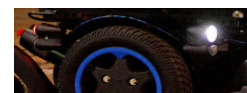
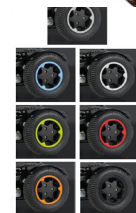

Kommentarer:



2) Mål fra gulv til underside setepute



For mer informasjon  
besøk vår hjemmeside  
[www.SunriseMedical.no](http://www.SunriseMedical.no)  
© Sunrise Medical 2024

## Q300M Mini Kids DK22

QZK ● = Standard ○ = Valgmulighet uten tillegg □ = Tilbehør/Tillegg i pris

Kun internt:	Lev.art.nr	HMS art.nr:	Sete og Rygg	Illustrasjoner
130006	● 20012011-003	306497	Seteløft elektrisk 300 mm og Setetilt elektrisk 0°-50°	STD 
110034	●		C-Me funksjon. Kjørefunksjon med hevet seteløft.	STD
110035	○		C-Me funksjon deaktivert. Kjørestand ved hevet seteløft.	
Lev.art.nr	HMS art.nr:	Rygggramme og Rygg bredde		
B4Me	● 015277		Elektrisk ryggvinkling	STD
	□ 035058-002-ET		Tverr-rør for rygger sb: 36-38-40 cm	
	● 035058-001-ET		Tverr-rør for rygger sb: 30-32-34 cm	STD
Lev.art.nr	Ryggputer og innfesting			
030151	○ 96503200-001		Ryggpute Sedeo Lite Active Deep Contour 32X35, vannavvisende trekk	
030059	kode for trekk			
030151	● 96503200-101		Ryggpute Sedeo Lite Active Deep Contour 32X35, Comfort trekk	
030108	kode for trekk			
030151	○ 96503200-002		Ryggpute Sedeo Lite Active Deep Contour 37X40, vannavvisende trekk	
030059	kode for trekk			
030151	○ 96503200-102		Ryggpute Sedeo Lite Active Deep Contour 37X40, Comfort trekk	
030108	kode for trekk			
Lev.art.nr	Velcro rygg			
	□ 035064		Ryggoverdrag til velcorygg sb32-37	Velg også 035065-ET
030150	□ 035065-ET		Velcro rygg uten overdrag	
	□ JSBLS1012P		Bolstøtte for Velcro-rygg, Jay 100x120mm par	
Lev.art.nr	JAY rygg			
030054	□		JAY rygg, oppgi type:	
			<a href="#">se JAY-katalogen for alternativer</a>	

Kommentarer:

Q300M Mini Kids DK22

QZK ● = Standard ○ = Valgmulighet uten tillegg □ = Tilbehør/Tillegg i pris

Lev.art.nr	HMS art.nr:	Hodestøttepute
030431 ● 22509013-001	305177	<b>Hodestøttepute Sedeo 240X150 myk støp glatt</b> <b>STD</b>
030431 ● 20009103	294261	<b>Trekk til hodestøttepute 240x150</b> <b>STD</b>
030432 □ 22509013-002	305176	Hodestøttepute Sedeo 400X110 myk polstret vannavvi.trekk, formbar
WHT030402 □ P1000L	272244	Hodestøttepute Whitmyer Plush 254x127 Lycra
WHT030404 □ P8044L	251109	Hodestøttepute Whitmeyer Plush justerbar 355x76mm Lycra
WHT030401 □ P800L	251101	Hodestøttepute Whitmeyer Plush justerbar 203x127mm Lycra



Lev.art.nr	HMS art.nr:	Hodestøttestag
030433 □ 21809210	305184	Sedeo
030434 ● 22509012	305185	<b>Sedeo med hurtigfeste</b> <b>STD</b>
WHT030408 □ 20009005-002	305189	Festestag Whitmyer puter Linx <sup>2</sup>
WHT030409 □ 20009005-003	305187	Festestag Whitmyer puter Axys



Lev.art.nr	HMS art.nr:	Seteputer
020515 □ JEV3030FM		JAY Easy Visco 30x30cm sittepute
● JEV3035FM		<b>JAY Easy Visco 30x35cm sittepute</b> <b>STD</b>
□ JEV3535FM		JAY Easy Visco 35x35cm sittepute
□ JEV2530FM		JAY Easy Visco 25x30cm sittepute
□ JEV2525FM		JAY Easy Visco 25x25cm sittepute
□		<b>Annent JAY-pute:</b>
		Beskrivelse annen pute: <input type="text"/> <a href="#">Se JAY-katalogen.</a>
○		Uten setepute <i>Krediteres kun ved valg av alternativ pute</i>



Kommentarer:





For mer informasjon  
besøk vår hjemmeside  
[www.SunriseMedical.no](http://www.SunriseMedical.no)  
© Sunrise Medical 2024

Q300M Mini Kids DK22

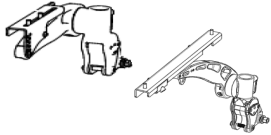
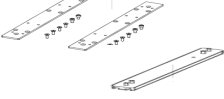
QZK ● = Standard ○ = Valgmulighet uten tillegg □ = Tilbehør/Tillegg i pris

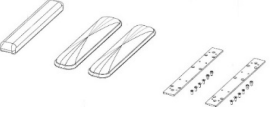
Kun intern:	Lev.art.nr	HMS art.nr:	Armlenemekanisme	Illustrasjoner
040122	● 035105 035104		<b>Armlene mekanisme oppfellbar Kid Hø</b> <b>Armlene mekanisme oppfellbar Kid Ve</b>	<b>STD</b> 
040122	□ 060845 060844		Armlene mekanisme oppfellbar Teens Hø Armlene mekanisme oppfellbar Teens Ve	
	□ 20104050		Interface plate for armlenepolster lengder: 300.-450mm par	
	□ 22804051	298092	Skinne med slidespor for innfesting joystickfeste i armlenepolster	
B4Me	□		Støttesarg armlenepolster utvendig og bak for albue/underarm, beskriv	
B4Me	□		Annet polster:	

Lev.art.nr	HMS art.nr:	Armlenepolster	Illustrasjoner
● 035043		<b>Armlenepolster kort polstret 250 mm par</b>	<b>STD</b> 
□ 20104050		Interface plate for armlenepolster lengder: 300.-450mm par	<i>må velges når polster nedenfor velges</i>
□ 015071		Armlenepolster standard 300mm, 40 mm bred, polyuretan skum	
040076	□ 511.100G	Armlenepolster Skai 400mm, 80 mm bred par	
□ 22804051	298092	Skinne armlenepolster for lengre enn 25cm	<i>må velges når polster nedenfor velges</i>
□ 22504218-004	304747	Armlenepolster buet 300 mm Polyuretan skum Hø	
□ 22504218-003	304748	Armlenepolster buet 300 mm Polyuretan skum Ve	

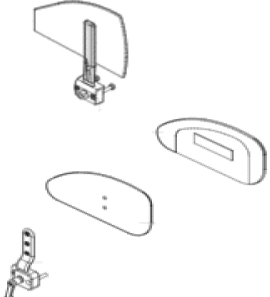
Lev.art.nr	HMS art.nr:	Sidestøtter/Klesbeskytter	Illustrasjoner
<i>Sidestøtter kan i enkelte kombinasjoner med armlenehøyde komme i konflikt med armlene og svingbart feste til joystick.</i>			
040033	□ 21504045-001	Sidestøtter Høy inkl festemateriell Ve	
040033	□ 21504045-002	Sidestøtter Høy inkl festemateriell Hø	
040064	● 035107-000	<b>Sidestøtter Lav, komplett med vinklet feste, par</b>	
	□ 014657	Trekk til sidestøtte Lav Ve	
	□ 014656	Trekk til sidestøtte Lav Hø	
B4Me	□	Annet:	

Kommentarer:



For mer informasjon  
besøk vår hjemmeside

[www.SunriseMedical.no](http://www.SunriseMedical.no)

© Sunrise Medical 2024

Q300M Mini Kids DK22

QZK ● = Standard ○ = Valgmulighet uten tillegg □ = Tilbehør/Tillegg i pris

Kun internt:	Lev.art.nr	HMS art.nr:	Benstøtte El. Sentermontert 175 grader , lengdekompenserende
B4Me	● 21505681-001		<b>Benstøtte el oppfellbar 2-delte fotplater 22cm, leggputer STD</b>
B4Me	● 247180S		<b>Fotplater 22cm ekstra kort STD</b>
B4Me	□ 21505680		Fotplater 26cm kort
B4Me	□ 21505681		Fotplater 31cm lang

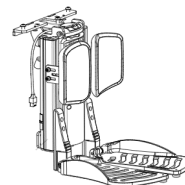

Kun internt:	Lev.art.nr	HMS art.nr:	Benstøtte El. Sidemontert, utsvingbar, avtagbar TEENS	Illustrasjoner
<i>TEENS benstøtte er beregnet for LL fra ca 34-38cm, bruk forlengerrør for lengre LL</i>				
B4Me	□ 524001.32100		Knepute sidemontert TEENS benstøtte	
B4Me	□ 035024-ET		Festebrakett for henger til sidemontert el. benstøtte TEENS	
B4Me	□ 15256		Sidemontert el.benstøtte øvre del Ve	
B4Me	□ 15255		Sidemontert el.benstøtte øvre del Hø	
B4Me	□ 21505701-001		Fotplate SB 30-32cm oppfellbar hø	
B4Me	□ 21505700-001		Fotplate SB 30-32cm oppfellbar ve	
B4Me	□ 21505701-002		Fotplate SB 34-36cm oppfellbar hø	
B4Me	□ 21505700-002		Fotplate SB 34-36cm oppfellbar ve	
B4Me	□ 755013		Leggpute SB 30-32cm	
B4Me	□ 755014		Leggpute SB 34-40cm	
B4Me	□ 60209		Forlenger rør lengre legglengder ca 36 - 44cm, må ha 2 stk for ett sett benstøtter	

Kommentar:

(1) Ikke for bruk med sentermontert el benstøtte, be om B4Me løsning  
 (2) Ikke i kombinasjon med bordfeste på samme side



For mer informasjon  
 besøk vår hjemmeside  
[www.SunriseMedical.no](http://www.SunriseMedical.no)  
 © Sunrise Medical 2024

Q300M Mini Kids DK22

QZK ● = Standard ○ = Valgmulighet uten tillegg ☐ = Tilbehør/Tillegg i pris

Lev.art.nr	HMS art.nr:	Tilbehør
090100 ● -		<b>Stroppefeste bil, montert på rullestol</b> <b>STD</b>
090171 ● 035040-000		<b>Hoftebelte plastspenne</b> <b>STD</b>
☐ 500094		Bilfeste Dahls docking Q300 M Mini <i>velg også 503127</i>
☐ 503125		Bilfeste Låseplate m/skims og skruer <i>må velges ved valg av 500094</i>
090009 ☐ 22809030		Krykkeholder
090118 ☐ 22509080-001	308665	Speil på Joystickside Venstre
090110 ☐ 22509080-002	308664	Speil på Joystickside Høyre
090110 ☐ 22509080-011	308667	Speil ( motsatt JS side) Venstre <b>2)</b>
090118 ☐ 22509080-012	308666	Speil ( motsatt JS side) Høyre <b>2)</b>
☐ 22509056	304627	Abduksjonskloss <b>1)</b>
☐ 22509054	304625	Abduksjonsmekanisme <b>1)</b>
☐ RSS-OBC	251496	Fjernstyrt stopp
☐ B4M		Feste til bruk for RollTalk/Tobii, Mediaenheter etc for stillbare rørstag
☐ 1015507	206388	Rullebelte med polstring
☐ 5005247Q	307954	Feste Kinetic balance vest (engelen)
☐ 5005246Q	307045	Feste Kinetic balance hoftebelte
☐ 9004673	307654	Veske armlene montert , innfesting tilpasses ved montering
☐ ALF6907	252353	Veske m/klaff Alfsnes (innfestning)
☐ 7109051	175875	Holder for oksygenflaske (kun veske fra Gemino) Avtagbar med bærestropp.
☐ 5005215Q	307760	Flyfraktbryter, må også velge festebrett: 5005215QB1
☐ 5005215QB1	307642	Festebrett Flyfraktbryter

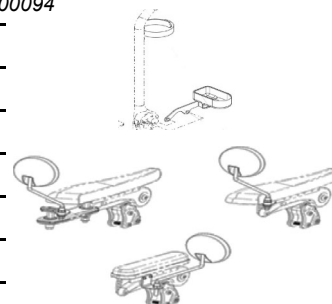

Lev.art.nr	HMS art.nr:	Bord utsvingbart, utsparring joystick motsatt av innfestingside (for bord til nedfellbar styreboks - se under Styreboks Elektronikk)
------------	-------------	---

**NB :** Må velge bordfeste, deretter størrelse på bordplate under



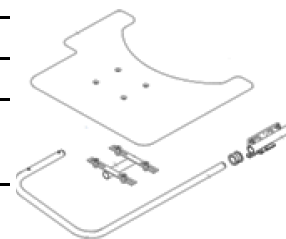







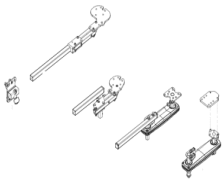

090040 ☐ 20009021-003		Bordfeste, venstreside armlen
090040 ☐ 20009021-004		Bordfeste, høyreside armlen
090040 ☐ 20009002-210 20009009 696000.3706		Bord 48cm, med svingarm kpl utsvingbar 210mm, sb 300-320mm
090040 ☐ 20009002-280 20009009 20009003-485		Bord 48cm, med svingarm kpl utsvingbar 210mm, sb 340-360mm
090040 ☐ 20009002-280 20009009 20009003-535		Bord 53cm, med svingarm kpl utsvingbar 280mm, sb 380-400mm
B4Me ☐		Annet :



Kommentar:

(1) Ikke for bruk med sentermontert el benstøtte, be om B4Me løsning  
2) Ikke i kombinasjon med bordfeste på samme side







Q300M Mini Kids DK22					
QZK		● = Standard		○ = Valgmulighet uten tillegg □ = Tilbehør/Tillegg i pris	
Kun internt:	Lev.art.nr	HMS art.nr:	Styreboks / Elektronikk	Illustrasjoner	
110017	● 20011015		<b>Styreboks R-Net JSM aktuator og lys knapper</b>	<b>STD</b>	
110013	□ 20011016-001	308861	Styreboks R-Net JSM2 IR-sender, velg også 20011032-120		
110023	□ 20011016-002	308860	Styreboks R-Net JSM2 IR-sender og Blåtanssender, velg også 20011032-120		
	□ 20011032-120	307974	Kabel R-Net vinklet kontakt, velg når valgt JSM2		
Lev.art.nr	HMS art.nr:	<b>Styreboks montering</b>			
110082	● 060527		Feste, mottakerdel for joystick innfestingsstag KIDS/TEENS. Festet på armlene hø=ve	<b>STD</b>	
110082	● 060248-001 □ 060248-002		Joystick innfestingsstag KIDS, utsving mekanisme styreboks. Langt stag, Hø Joystick innfestingsstag KIDS, utsving mekanisme styreboks. Langt stag, Ve		
110082	□ 21504605		Joystick innfestingsstag TEENS/, utsving mekanisme styreboks. Kort stag, H (convertibel til Ve, ved å endesnu deler)		
110056	□ 6003392 □ 6003507		Utsvingbart feste styreboks TEENS, innkapslet, for montering på armlene H Utsvingbart feste styreboks TEENS, innkapslet, for montering på armlene Ve		
110056	□ 21504030		Justerplate for plassering av Joystick KIDS/TEENS		
110056	□ 22509070-002		Utsvingbart feste KIDS, innkapslet, kan kun monteres i armleneskinne med slidespor, velg også 22804051 armleneskinne		
Lev.art.nr	HMS art.nr:	<b>Styreboks plassering</b>			
110052	●		<b>Styreboks høyre side</b>		
110053	○		Styreboks venstre side		
	□		Annet språk enn Norsk i display, angi språk:		
Lev.art.nr	HMS art.nr:	<b>Joystick grep - tilbehør</b>			
090505	□ 014860	308842	Joystick grep golfball d 42mm		
090506	□ 172384.3801	308846	Joystick grep T-grep bredde 82mm		
090507	□ 172384.3800	308841	Joystick grep myk ball d 70mm		
090508	□ 172384.3804	308840	Joystick grep kule plast d 35mm		
090045	□ 6003447	308848	Joystick grep kule plast d 48mm	// QML090505	
090509	□ 000934.0139	308843	Joystick grep hakekopp d 37mm		
090512	□ 172384.3803	308844	Joystick grep pennegrepp 80x15mm		
090511	□ 172384.3802	308845	Joystick grep sopp formet d 45mm		
B4Me	□		Individuell tilpasset, beskriv på B4Me skjema.	// QML090512 // QML090511 // QML090506	
Lev.art.nr	HMS art.nr:	<b>Elektronikk - programmering</b>			
090066	□ 108532	168637	PC programmerer R-net inkl kabel, dongel og software		
090064	□ 108664 □ 015574	168639 168626	Håndprogrammerer DTT R-Net med tilkoblingskabel		
010004	● 20011080-004	308102	<b>Elektronikk R-Net 120A</b>	<b>STD</b>	
Lev.art.nr	HMS art.nr:	<b>Setefunksjonsmodul og Lysmodul R-Net</b>			
110032	● 21011013	213075	<b>Aktuator og Lysmodul ISM6-L</b>	<b>STD</b>	
					
Lev.art.nr	HMS art.nr:	<b>Styreboks bordmontering</b>			
110143	□ 20009277	307592	Innfestings arm med feste til armlen for bordplate med senter utsparring for styreboks		
110143	□ 20011171-001	308850	Styreboks komplett for nedfelling i bordplate		
110143	□ 9003840-001	307122	Bordplate med utsparring for nedfellbar styreboks		
110080	○ inkl.		Bordinnfesting monteres høyre side		
110081	○ inkl.		Bordinnfesting monteres venstre side		

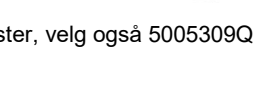

Q300M Mini Kids DK22

QZK ● = Standard ○ = Valgmulighet uten tillegg □ = Tilbehør/Tillegg i pris



Kun internt:	Lev.art.nr	HMS art.nr:	Ledsagerstyringer	Illustrasjoner
110021	<input type="checkbox"/> 21011025	203099	Ledsager styreboks R-Net Dual, velg også feste og kabler under	
110020	<input type="radio"/>		Flytt eksisterende Standard Styreboks bak som ledsagerstyring	
			Merk: Må også velge brakett 555549-1 for begge løsninger over	
	<input type="checkbox"/> 555549-1		Ledsagerfeste med håndstøtte, kompl, sentrert ryggmontert	
			Festeside for håndstøtten: Hø: <input type="checkbox"/> Ve: <input type="checkbox"/>	
	<input type="checkbox"/> 108316-100	202403	Skjøtekabel for montering av Dual ledsager	
	<input type="checkbox"/> 20011034	308014	Y kabel R-Net for innskjøting av Dual på Kids sete	
<input type="checkbox"/>	<b>LEDKTSO22</b>	308893	<b>SCOOT ledsagerstyring</b>	
	<i>Artiklene nedenfor inngår i hovednummer</i>			
	555547-1		Innfesting for Scoot ledsager på Kids seterygg, regulerbar	
	P015-61		Scoot ledsagerstyre	
	108316-100		Kabel for montering av Scoot på Kids sete	
	20011034	308014	Y kabel R-Net for innskjøting av Scoot på Kids sete	
	<input type="checkbox"/> A0753S		Eksternt OBC ladeuttak, må velges ved Scoot som selvstendig master, velg også 5005309Q	
	<input type="checkbox"/> 5005309Q		Brakett for eksternt OBC ladeuttak	
<input type="checkbox"/>	<b>LEDKTATT21</b>	308879	<b>ATTENDE ledsagerstyring *</b>	
	<i>Artiklene nedenfor inngår i hovednummer</i>			
	555548-1		Innfesting for Attende ledsagerstyring mekanisme	
	108198		Attende ledsagerstyringsmekanisme	
	5005320		Nødstop - MÅ alltid monteres ved bruk av Attende ledsagerstyring	
	21011025		Ledsager styreboks R-Net Dual( velges dersom ikke std JSM skal monteres i mekanismen)	
	108316-100		Kabel for montering av Attende på Kids sete	
	20011034	308014	Y kabel R-Net for innskjøting av Attende på Kids sete	
	<b>Lev.art.nr</b>	<b>HMS art.nr:</b>	<b>Tilbehør Ledsagerstyringer Kids/Teen sete</b>	<b>Illustrasjoner</b>
	<input type="checkbox"/> 555561		Feste for Direct Access og Ctrl+5 bryterpanel	
	<input type="checkbox"/> EL4682		Feste for std JSM/JSM2 montert i <b>kombinasjon</b> med Attende ledsager	
	<input type="checkbox"/> EL4682 4727-1		Feste og Festeplate for std JSM/JSM2 montert i <b>kombinasjon</b> med Scoot ledsager	
	<input type="checkbox"/> 4727-1		Festeplate universal ledsagerstyring, etc.. for Q-serie	
	<input type="checkbox"/> 108312		Kontaktblokk R-Net	
	<input type="checkbox"/> 5005321		Festeplate for kontaktblokk	
	<input type="checkbox"/> 555560		Festeplate for frittstående montering av Nødstoppbryter	
	<input type="checkbox"/> 108316-050		Skjøtekabel R-net 0,5m	
	<input type="checkbox"/> 108316-100		Skjøtekabel R-net 1 m	

Kommentar:

\*) Attende ledsagerstyring er forbundet med klemfare ved bruk, og skal kun monteres og benyttes av personer med opplæring. Ref brukermanual.



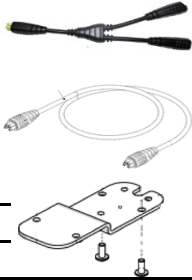

For mer informasjon  
besøk vår hjemmeside  
[www.SunriseMedical.no](http://www.SunriseMedical.no)  
© Sunrise Medical 2024

Kun internt:	Lev.art.nr	HMS art.nr:	Bryterpanel Ctrl-5.	Illustrasjoner
			<i>Kan montere 2 Ctrl-5 paneler pr stol.</i>	
	<input type="checkbox"/> 20011034	308014	Y-Skjøtekabel for bruk ved innkobling Ctrl-5 bryter	
	<input type="checkbox"/> 108316-050		Skjøtekabel R-net 0,5m	
	<input type="checkbox"/> 108316-100		Skjøtekabel R-net 1,0m	
			<b>Ctrl-5 bryterpanel montering</b>	
110180	<input type="checkbox"/> 21709011	251376	Ctrl+5 bryterpanel monteringsplate for styreboks	
110181	<input type="checkbox"/> 22509070-001	307961	Ctrl+5 bryterpanel monteres motsatt styreboksside	
	<input type="checkbox"/> 555561		Ctrl-5 bryterpanel montert bak på rygg <i>Velg også 555548-1 (feste)</i>	
110043	<i>inkl i nr.nedenfor:</i>		<b>Ctrl+5 bryterpanel Brytertype</b>	
110175 + 110179	<input type="checkbox"/> 20011151-001	236790	Ctrl+5 bryterpanel med knapper	
110176 + 110179	<input type="checkbox"/> 20011150-001	243456	Ctrl+5 bryterpanel med vippebrytere	
	B4Me		Annet :	

**OMNI2** Styringsenhet for tilkobling av inntil 2 ulike individuelle joysticker, hodestyringer, sug&blås, samt bryterstyring og brytere. Vi bistår ved valg av alternative styringer for tilkobling og bruk med Omni2.

Omni2 styrer også IR og Blåtann signaler slik at omgivelseskontroll og Tlf/polster/Pc kan betjenes via rullestolen.



Lev.art.nr	HMS art.nr:	OMNI2 Kontroll modul og skjerm med veske og tilkoblingskabel R-Net	
<input type="checkbox"/> 108312	168622	R-Net kontaktkblokk for 4 bus kabler. Brukes v/tilkobling ekstra R-Net kabler v/behov	
110118	<input type="checkbox"/> 20011230-010	308100	Omni2 enhet
110118	<input type="checkbox"/> 20011236-200	307986	Kabel fra Omni2 enhet til Display
110118	<input type="checkbox"/> 20011231-010	308875	Omni2 Display
		<b>Montasjesett Omni2 (anbefales!) :</b>	
<input type="checkbox"/> 20009190-010	307339	Bag Omni2	
<input type="checkbox"/> 20011035	307977	Kabel R-Net	
<input type="checkbox"/> 20011034	308014	Y-Skjøtekabel ved innkobling av Omni2 som sekundær master	
Lev.art.nr	HMS art.nr:	OMNI2 Skjermplassing med Link-It innfestingmoduler	
110119	<input type="checkbox"/> 20009251	307556	Fastmontert Hø armlene
110120	<input type="checkbox"/> 20009251	307556	Fastmontert Ve armlene
110123	<input type="checkbox"/> 20009252	307558	Utsvingbart beslag Hø armlene
110124	<input type="checkbox"/> 20009252	307558	Utsvingbart beslag Ve armlene
		<i>Ved behov for individuell plassering oppgi mål og plassering.</i>	
		<i>Velg Link-It komponenter ( se egen katalog,) alternativt løses via B4Me.</i>	

[Link-It katalog](#)

Kun intern:	Lev.art.nr	HMS art.nr:	Joystick for innkobling i Omni2 enhet(DB9 kontakt)	Illustrasjoner
110301	<input type="checkbox"/> 21011083	308837	Joystick Switch-It MicroGuide (krever Link-It innfestingsmodul)	
110302	<input type="checkbox"/> 21011006	203085	Joystick Switch-It MicroPilot (krever Link-It innfestingsmodul)	
110304	<input type="checkbox"/> 20011000	308839	Joystick Switch-It VersaGuide	
110305	<input type="checkbox"/> VG-EZ	251575	Joystick Switch-It VersaGuide EZ (2)	
110306	<input type="checkbox"/> 60003568	251566	Joystick Allround Styreboks	
110307	<input type="checkbox"/> 60003569	251568	Joystick Allround Styreboks Light (3)	
110308	<input type="checkbox"/> 60003569	251564	Joystick Allround Styreboks Heavy Duty	
			<b>Joystick for innkobling direkte i R-Net BUS</b>	
110309	<input type="checkbox"/> 1018557	251569	Joystick Allround Styreboks, NB : R-Net Buskontakt	
110310	<input type="checkbox"/> 1018558	251567	Joystick Allround Styreboks Light, NB: R-Net Buskontakt	
110311	<input type="checkbox"/> 1018559	251565	Joystick Allround Styreboks Heavy Duty, NB: R-Net Buskontakt	

Lev.art.nr	HMS art.nr:	Montering SpaceDisk Joystick	
110342	<input type="checkbox"/> 22709052	251451	Monteringskit for MicroGuide/Pilot joystick med Spacedisk (6) <i>velg også innfestingstype under</i>
			<b>Innfesting Spacedisk</b>
110350	<input type="checkbox"/> 20009253	307544	Monteringskit Link-It SpaceDisk Armlensmontert joystick utsvingbar
110353	<input type="checkbox"/> 20009254	308408	Monteringskit Link-It SpaceDisk Armlensmontert joystick fast
			<b>Plassering Joystick</b>
110362	<input type="radio"/>		Hø Armlene
110361	<input type="radio"/>		Ve Armlene

Lev.art.nr	HMS art.nr:	Hodestyringer	
<i>Proporsjonal styring med 3-veis sensorer og brytere. Valg av kjøreretning frem/bakover via egen bryter eller dobbel klikk mot hodepute:</i>			
110370	<input type="checkbox"/> DPA-WH-CON-ET	307908	Hodestyring Switch-It Dual Pro 3-akser, proporsjonal ovale polsters 140x50mm
110371	<input type="checkbox"/> DPP-WH-CON-ET	307909	Hodestyring Switch-It Dual Pro 3-akser, proporsjonal runde polsters Ø50mm

<i>Proporsjonal styring av rullestol og musepeker. Inkluderer optisk bryter, mikrofon og høyttaler i hodesettet:</i>			
<input type="checkbox"/>	EL8018	307911	Vigo hodestyings sett kompl. Blåtann styring av alle stolens funksjoner og kjøring, samt andre enheter som PC/pad/Tlf / etc.. ved bruk av proporsjonal musepeker styring. Mikrofon og høyttaler innebygget i headsettet for enkel kommunikasjons grensesnitt . Kobles opp med Omni2 som master . Passer voksne og barn.

Kommentar:

Q300M Mini Kids DK22

QZK ● = Standard ○ = Valgmulighet uten tillegg □ = Tilbehør/Tillegg i pris

Kun internt:	Lev.art.nr	HMS art.nr:	Hakestyring	Illustrasjoner
<i>Joystick for tilkobling Omni2, max 2 joysticker pr Omni2 kan tilkobles , eller direkte i R-Net Bus, krever da ikke Omni2, men kan kombineres</i>				
110470	<input type="checkbox"/> 21011083	308837	Joystick for hakestyring type: Switch-It MicroGuide	
110471	<input type="checkbox"/> 21011006	203085	Joystick for hakestyring type: Switch-It MicroPilot	
110472	<input type="checkbox"/> 20011000	308839	Joystick for hakestyring type: Switch-It VersaGuide	
110473	<input type="checkbox"/> VG-EZ	251575	Joystick for hakestyring type: Switch-It VersaGuide EZ	
110474	<input type="checkbox"/> 60003568	251566	Joystick for hakestyring type: Allround Styreboks	
110475	<input type="checkbox"/> 60003569	251568	Joystick for hakestyring type: Allround Styreboks Light	
110476	<input type="checkbox"/> 1018557	251569	Joystick for hakestyring type: Allround Styreboks R-Net Buskontakt	
110477	<input type="checkbox"/> 1018558	251567	Joystick for hakestyring type: Allround Styreboks Light R-Net Buskontakt	
110583	<input type="checkbox"/> 20011034	308014	Y-Skjøtekabel for tilkobling JS med R-Net BUS kontakt	

**Innfesting av hakestyrings joystick**

110480	<input type="checkbox"/> MA-BDN3S-SR	305206	Monteringssett Link-It for avtagbar nakkekrage Liten (2)	
	22709035-ET	307662		
	22709110-ET	307706		
	22709075-ET	307664		
110481	<input type="checkbox"/> MA-BDN3L-SR	305207	Monteringssett Link-It for avtagbar nakkekrage Stor (2)	
	22709035-ET	307662		
	22709110-ET	307706		
	22709075-ET	307664		
110483	<input type="checkbox"/>		Monteringssett Link-It for Manuell ryggmontert utsvingbar bøyle Hø	
110484	<input type="checkbox"/>		Monteringssett Link-It for Manuell ryggmontert utsvingbar bøyle Ve	
110485	<input type="checkbox"/>		Monteringssett Link-It for Elektrisk ryggmontert utsvingbar bøyle Hø	
110486	<input type="checkbox"/>		Monteringssett Link-It for Elektrisk ryggmontert utsvingbar bøyle Ve	
110487	<input type="checkbox"/> 20009232	251372	Monteringssett Link-It utsvingbart for Sedeo Hodestøtte, Ve	
110488	<input type="checkbox"/> 20009232	251372	Monteringssett Link-It utsvingbart for Sedeo Hodestøtte, Hø	
110488	<input type="checkbox"/> 20009231	251373	Monteringssett Link-It utsvingbart for Whitmyer Hodestøtte, Ve	
110487	<input type="checkbox"/> 20009231	251373	Monteringssett Link-It utsvingbart for Whitmyer Hodestøtte, Hø	
Kun internt:	<b>Lev.art.nr</b>	<b>HMS art.nr:</b>	<b>Link-It forlengelse</b> <a href="#">(se Link-It Katalog for fullstendig utvalg av komponenter)</a>	
110590	<input type="checkbox"/> 22709112-ET	307705	Link-It rørsett 3stk 8mm rør i lengdene : 100/150/200mm	
110591	<input type="checkbox"/> 20009202	251452	Link-It feste arm for Micro bryter/bryter/skruefeste 8X100mm + 2 clips	

**Lev.art.nr HMS art.nr: Styresystem Sug og blås (3)**

110510	<input type="checkbox"/> 244020	308730	Sug- og blåsstyring m/Link-It Hardware utsvingbar f/montering på hodestøtte	
			<i>velg innfestingstype ifht hodestøtte som er i bruk ( Sedeo/Whitmyer) :</i>	
	<input type="checkbox"/> 20009230	251494	Monteringssett for Sedeo hodestøtte	
	<input type="checkbox"/> 20009229	251495	Monteringsset for Whitmyer hodestøtte	

Kommentar:

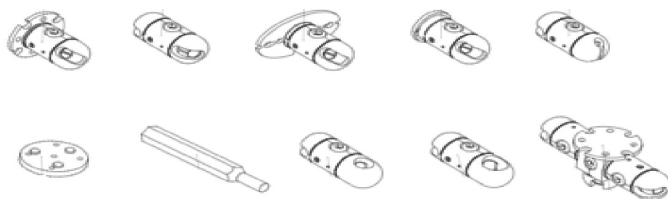

For mer informasjon  
besøk vår hjemmeside  
[www.SunriseMedical.no](http://www.SunriseMedical.no)  
© Sunrise Medical 2024

Plassering angis , eventuelt med tilvalg av tilpassede bryter innfestinger fra Link-It sortiment: [se katalog](#)**Velg type bryter for #1 og #2 bryter**

110611	<input type="checkbox"/>	20011160-002	307186	#1 Bryter 64 – sort
110612	<input type="checkbox"/>	20011160-001	307180	#1 Bryter 64 – rød
110613	<input type="checkbox"/>	20011160-003	307172	#1 Bryter 64 – grønn
110523	<input type="checkbox"/>	244026	251348	#1 Egg knapp – sort
110524	<input type="checkbox"/>	244028	251350	#1 MicroLite Bryter – sort
110561	<input type="checkbox"/>	20011161-002	307184	#1 Bryter 30 – sort
110654	<input type="checkbox"/>	20011161-005	307168	#1 Bryter 30 – blå
110653	<input type="checkbox"/>	20011161-003	307170	#1 Bryter 30 – grønn
110652	<input type="checkbox"/>	20011161-001	307178	#1 Bryter 30 – rød
110655	<input type="checkbox"/>	20011161-004	307173	#1 Bryter 30 – gul
110534	<input type="checkbox"/>	6003579	307191	#1 Twister Switch – sort
110535	<input type="checkbox"/>	6003581	307189	#1 Twister Switch – grønn
110536	<input type="checkbox"/>	6003580	307190	#1 Twister Switch – rød



Kommentar :

Kommentar:

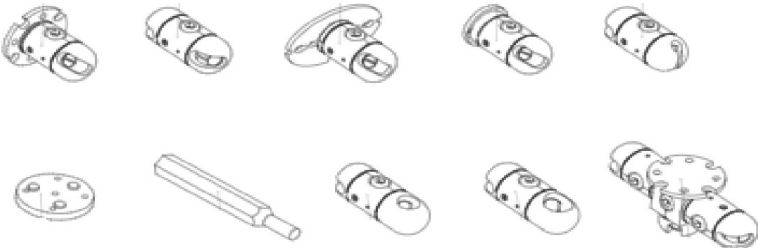
Kun internt:	Lev.art.nr	HMS art.nr:	Tilbehør Alternative styringer	<a href="#">se katalog</a>	Illustrasjoner
					

Vnr: se katalog  
**Link-It**  
 festesystem for  
 vnr og oppsett

### #2 Bryter utvalg

110631	<input type="checkbox"/>	20011160-002	307186	#2 Bryter 64 – sort	
110632	<input type="checkbox"/>	20011160-001	307180	#2 Bryter 64 – rød	
110633	<input type="checkbox"/>	20011160-003	307172	#2 Bryter 64 – grønn	
110088	<input type="checkbox"/>	244026	251348	#2 Egg knapp – sort	
110089	<input type="checkbox"/>	244028	251350	#2 MicroLite Bryter – sort	
110671	<input type="checkbox"/>	20011161-002	307184	#2 Bryter 30 – sort	
110674	<input type="checkbox"/>	20011161-005	307168	#2 Bryter 30 – blå	
110673	<input type="checkbox"/>	20011161-003	307170	#2 Bryter 30 – grønn	
110672	<input type="checkbox"/>	20011161-001	307178	#2 Bryter 30 – rød	
110675	<input type="checkbox"/>	20011161-004	307173	#2 Bryter 30 – gul	
110095	<input type="checkbox"/>	6003579	307191	#2 Twister Switch – sort	
110096	<input type="checkbox"/>	6003581	307189	#2 Twister Switch – grønn	
110097	<input type="checkbox"/>	6003580	307190	#2 Twister Switch – rød	

Kommentar :

### Multifunksjons fingerbrytere. Kan festes med Velcro.

110550	<input type="checkbox"/>	MB-2-S	251352	Mini-2-knapp (Stereo Plug) (8)	
110551	<input type="checkbox"/>	MB-2-M	251351	Mini-2-knapp (Dual Mono Plug) (8)	
110552	<input type="checkbox"/>	MB-4-IL	251353	Mini-4-knapp InLine (DB9 Connector) (8)	

### HMS art.nr: Tilbehør brytere

110580	<input type="checkbox"/>	015734	251455	forlengerkabel 3,5mm Mono (2m)	
110581	<input type="checkbox"/>	20011065	251457	forlengerkabel 3,5mm Stereo (2m)	
110582	<input type="checkbox"/>	015526	307773	forlengerkabel DB9 (800mm)	
110583	<input type="checkbox"/>	20011063	251456	Y-Skjøtekabel for tilkobling JS med R-Net BUS kontakt	

### Nødstop Fjernstyrt

090147	<input type="checkbox"/>	RSS-OBC	251496	Nødstop Fjernstyrt (30 m aktiveringsområde Via OBC Port)	
--------	--------------------------	---------	--------	--	---

Kommentar:

Kun internt:	Lev.art.nr	HMS art.nr:	Diverse tilbehør	Illustrasjoner
			<b>Ved 4-point Hip Belt, velg også feste: 5005246Q</b>	
	<input type="checkbox"/> 5005246Q	307045	Feste b1 for 4-punkts hoftebelte	 
	<input type="checkbox"/> 6.70043.0	216116	4-point Hip Belt Centre Release Double Adjustable Str: XS	
	<input type="checkbox"/> 6.70043.1	216513	4-point Hip Belt Centre Release Double Adjustable Str: S	
	<input type="checkbox"/> 6.70043.2	216514	4-point Hip Belt Centre Release Double Adjustable Str: M	
	<input type="checkbox"/> 8.70001.0	216534	Ankle Positioning Velcro Closure Strl XS	
	<input type="checkbox"/> 8.70001.1	216535	Ankle Positioning Velcro Closure Strl S	
	<input type="checkbox"/> 5.71012.0	216474	Vest flex X-liten Strl XS	
	<input type="checkbox"/> 5.71012.1	238026	Vest flex liten Strl S	
			Se flere produkter og beskrivelser <a href="#">Kinetic Balance katalog.</a>	
	<input type="checkbox"/> KBRCPDG.001	288765	Raincape Plus, Grå str. XS (X-liten)	  <p>argene blå døråpner på</p> 
	<input type="checkbox"/> KBRCPDG.002	288766	Raincape Plus, Grå str. S (liten)	
	<input type="checkbox"/> KBRCPDG.003	288767	Raincape Plus, Grå str. M (medium)	
	<input type="checkbox"/> KBRDETX.BLK.110	288782	Raindek ETX, varmepose str. 110	
	<input type="checkbox"/> KBRDETX.BLK.001	288783	Raindek ETX, varmepose str. XS (X-liten)	
	<input type="checkbox"/> KBRDETX.BLK.002	288784	Raindek ETX, varmepose str. S (liten)	
	<input type="checkbox"/> KBRDETX.BLK.003	288785	Raindek ETX, varmepose str. M (medium)	
	<input type="checkbox"/> 555100	288775	Zippie varmepose, sort str. 100	
	<input type="checkbox"/> 555110	288776	Zippie varmepose, sort str. 110	
	<input type="checkbox"/> 555125	288777	Zippie varmepose, sort str. 125	
	<input type="checkbox"/> 555135	288778	Zippie varmepose, sort str. 135	
	<input type="checkbox"/> 555145	288779	Zippie varmepose, sort str. 145 <i>finnes også i 2 større størrelser.</i>	
			Se flere produkter og beskrivelser <a href="#">Bekledningsprodukter</a>	
	<input type="checkbox"/> 8007	154779	Sete-/Ryggavlaster, 46x55 cm	 
	<input type="checkbox"/> 8008	154772	Fotavlaster, one size (par)	
	<input type="checkbox"/> 2145	217575	Armsbeskytter, one size (par)	
	<input type="checkbox"/> 8015	155074	Albuebeskytter, one size (par)	
			Se flere produkter og beskrivelser <a href="#">på hjemmesiden</a>	
Lev.art.nr	HMS art.nr:	Tjenester		Antall:
<input type="checkbox"/>	308928	Utprøving enhetspris		
<input type="checkbox"/>	308922	Tilpasning på brukt elektrisk rullestol timepris		
<input type="checkbox"/>	308920	Individuell tilpasning på ny og brukt elektrisk rullestol timepris		
<input type="checkbox"/>	308918	Reparasjon timepris		
<input type="checkbox"/>	308926	Frakt av elektrisk rullestol til bruker og opplæring av bruker enhetspris		
<input type="checkbox"/>	308925	Klargjøring til gjenbruk enhetspris		
<input type="checkbox"/>	308916	Reisetid timepris		

Kommentarer: