

AI

ALUMINIUM 7020



CE

Dane użytkownika

Imię i nazwisko Użytkownika: _____

Opiekun: _____

Adres: _____

Telefon: _____

E-mail: _____

Wysłanka do użytkownika:

Nazwa odbiorcy: _____

Adres dostawy: _____

Telefon: _____

E-mail: _____

Informacje dodatkowe

Uwagi: _____

Obcennie używany wózek: _____

Waga Użytkownika: _____

Wzrost Użytkownika: _____

Stopień niepełnosprawności Użytkownika: _____

Dane kontaktowe:

Sunrise Medical Poland Sp. z o.o.
 ul. Elektronowa 6
 94-103 Łódź

tel. +48 42 275 83 38

Legenda:

- Prod. podstawowy
 Opcja standardowa
 Opcja płatna
 Info. obowiązkowe
 Informacja wymagana przy wybranej opcji

STYL PRODUKTU

- GXAXZ010 GRAND SLAM X**
 25 400 zł

Maksymalna waga użytkownika 125 kg

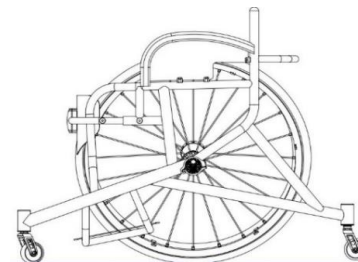

UWAGA: WSZYSTKIE WÓZKI RGK SĄ RĘCZNIE WYKONANE I POSIADAJĄ PRODUKCYJNĄ TOLERANCJĘ WYMIARÓW +/- 5MM

PROJEKT CAD

- | | |
|---|--|
| <input type="checkbox"/> XW009 TYLKO WYCENA (BRAK PROJEKTU CAD DO ZATWIERDZENIA) | <input type="checkbox"/> XW011 ZAMÓWIENIE (BRAK PROJEKTU CAD DO ZATWIERDZENIA) |
| <input type="checkbox"/> XW012 WYCENA / rysunek CAD do zatwierdzenia
1 920 zł (TYLKO 2 poprawki klienta) | <input type="checkbox"/> XW010 ZAMÓWIENIE / rysunek CAD do zatwierdzenia
(TYLKO 2 poprawki klienta) |

KLUCZOWE WYMIARY

- | | | | |
|---|--|---------------------------------|-------------------------------------|
| <input checked="" type="checkbox"/> XY010 Szerokość siedziska (mierzona między osłonami bocznymi) | | <input type="text" value="mm"/> | (Max - 500mm) |
| <input checked="" type="checkbox"/> XY020 Długość siedziska | | <input type="text" value="mm"/> | (Max - 500mm) |
| <input type="checkbox"/> XY030 Wydłużenie długości ramy siedziska (zapewnia dodatkowe podparcie nóg i uchwyt na rękę) | | <input type="text" value="mm"/> | |
| <input checked="" type="checkbox"/> XY050 Wysokość ramy z przodu | | <input type="text" value="mm"/> | (Max - 630mm)
(Min - 360mm) |
| <input checked="" type="checkbox"/> XY060 Wysokość ramy z tyłu | | <input type="text" value="mm"/> | (Max - 630mm)
(Min - 360mm) |
| <input checked="" type="checkbox"/> XY070 Długość ramy | | <input type="text" value="mm"/> | (Min XY020 + XY030 + 110mm) |
| <input type="checkbox"/> XA020 Długość ramy ergonomicznego siedziska | | <input type="text" value="mm"/> | Określ wymiar
(Standard = 120mm) |

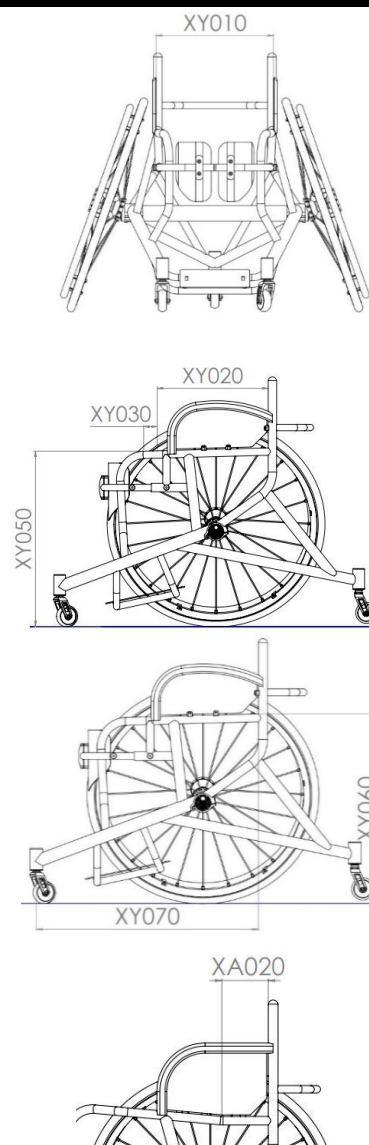

PRZÓD RAMY I SIEDZISKO

Opcje przodu ramy (wybierz jedną)

XY080 Siedzisko z taliowaniem równoległym

i Określ wymiar
 mm

(opcjonalnie, dla zapewnienia dodatkowego wsparcia nóg / pozycjonowania)

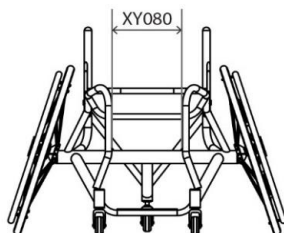

XA130 Siedzisko typu V
 1 110 zł

i Określ wymiar
 mm
UWAGA: OD WEWNĄTRZ DO WEWNĄTRZ WYMAGANE KOŁA (XY470)

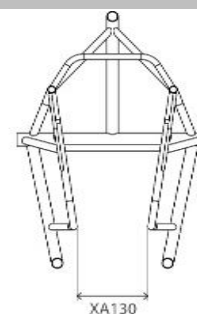

XA136 Równoległe taliowanie
 435 zł

i Określ szerokość
 mm

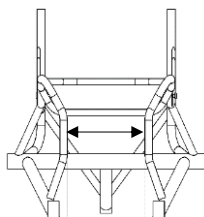

XA131 Siedzisko typu V i TAPER
 1 500 zł

i Określ wew. szerokość od przodu osłon bocznych (A)
 mm

i Określ szerokość (B)
 mm
UWAGA: OD WEWNĄTRZ DO WEWNĄTRZ WYMAGANE KOŁA (XY470)

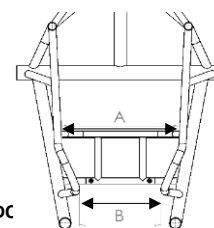

Opcje stabilizatorów kolanowych

XA200 Stabilizacja kolan w systemie ratchet
 (rury zewnętrzne w standardzie)

i Określ długość
 mm

Zoptymalizuj wymiar (najmniejszy)

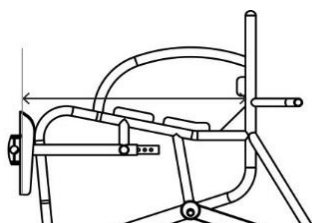

XA202 Plastikowe nakolanniki
 (zawiera 5mm poduszki)

XA203 Karbonowe nakolanniki
 1 790 zł (zawiera 7mm twarde poduszki)

XA204 Dodatkowe wyścielenie do nakolanników
 435 zł

i Określ grubość poduszek
 mm

Określ gęstość poduszek

Średnia Twarda

Opcje siedziska

XR040 Aluminiowa płyta siedziska
 690 zł (nitowana do ramy)

i Określ długość płyty
 mm (Std XY020 - 20mm)

XR050 Karbonowa płyta siedziska
 1 765 zł (nitowana do ramy)

i Określ długość płyty
 mm (Std XY020 - 20mm)

PODNOŻEK

Typ podnożka

GXAXB080 Stały podnożek

Wymiary podnożka

Wysokość podnożka z przodu

mm (min = 35mm)



Szerokość podnożka

mm (Std= 200mm)

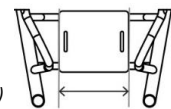

Wysokość podnożka z tyłu

mm (min = 35mm)

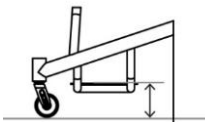

Długość podnożka

mm (Std = 250mm)

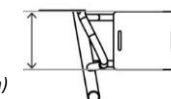

Pozycja podnożka

(przód podnożka do mocowania kótek przednich)

mm

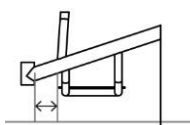

Płyty podnożka

XB180 Płyta Alumiiniowa (2.5mm)

GXAXB140 Dystans 100 zł (pozwała na zwiększenie wysokości o 25mm)

XB190 Płyta karbonowa 1 045 zł

XB100 Płyta formowana ABS 675 zł

Określ wymiar

mm (Max = 380mm (cała) Std = 330mm)

Opcje płyt podnożka

XB240 Alumiiniowe krawędzie 390 zł (koszt odczty jednej krawędzi)

XB250 Karbonowe krawędzie 1 520 zł (tylko 1 strona)

Przód Tył Lewo Prawo

Przód Tył

Określ wymiar

(Max = 60mm)

Określ wymiar

(Max = 45mm)

Szerokość mocowania kótek przednich

XY330 Szerokość mocowania kótek przednich

mm

Zoptymalizuj wymiar

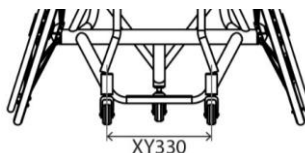

POCHYLENIE KÓŁ I KÓŁKA ANTYWYWROTNE

Środek ciężkości

GXAXY510 Stały środek ciężkości

Określ wymiar
 mm

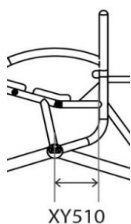

(Uwaga: wymiar jest brany od przodu oparcia do środka mocowania osi)

Kąt pochylenia kół tylnych i kółka antywywrotne

XY390 Kąt pochylenia kół

18 20 22

GXAXJ040 Pojedyncze, stałe kółko antywywrotne
Określ odległość od kół tylnych

mm (Std = 100mm)

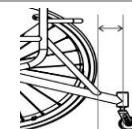

OSŁONY BOCZNE

Opcje osłon bocznych

GXAXE240 Spawane, aluminium, sport
1 960 zł

XE030 Przykręcane, aluminiowe
920 zł

GXAXE230 Spawane, aluminium, sport z włóknem węglowym
3 870 zł

XE050 Przykręcane, włókno węglowe
2 060 zł

Wymiary osłon bocznych

Długość osłon bocznych

mm

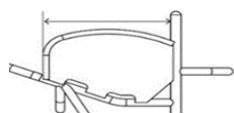

Wysokość osłon bocznych

mm

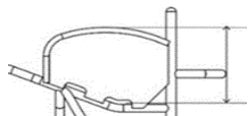

25mm ponad oponą (podążająca za oponą)

Indywidualnie ponad oponą (podążająca za oponą)

mm

Na wysokości opony (podążająca za oponą)

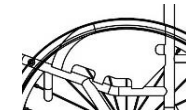
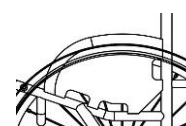

OPARCIE

Wysokość oparcia (wybierz jedną)

XY230 Stała wysokość oparcia

Określ wymiar
 mm

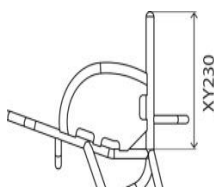

XY245 Regulowana wysokość oparcia (+/-25mm)
640 zł

Określ wymiar
 mm

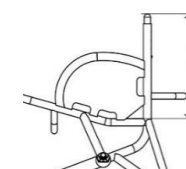

Ergonomic Options

XY360 Kąt oparcia

-5 -3 0 +3 +5

Individual Deg
(Max -10/+10 Deg)

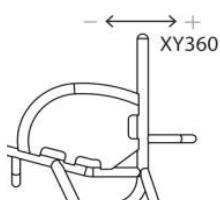

XG100 Oparcie ergonomiczne
385 zł

Wysokość w pionie
 mm

Odchylenie do tyłu
 mm

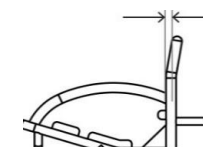
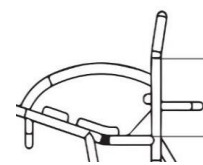

XG110 Rurki przywiedź (nie dostępne z E)
385 zł

Wskaż szerokość całkowitą lub na stronę
 mm

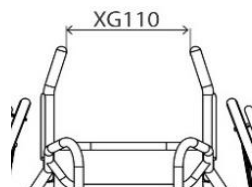

XG120 Outward flare (nie dostępne z ELAXY245)
385 zł

Wskaż szerokość całkowitą lub na stronę
 mm

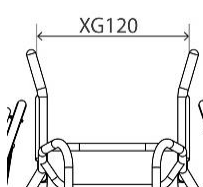

KOŁKA PRZEDNIE I KOŁA TYLNE			
Kółka przednie			
<input type="checkbox"/> XC160 Kółka Sport 61mm (czarne)	<input type="checkbox"/> XC181 Czerwone kulki łożyska (wszystkie łożyska kótek)		
<input type="checkbox"/> XC170 Kółka Sport 72mm (czarne)	<input type="checkbox"/> XC182 Swiss ceramiczne łożyska (wszystkie łożyska kótek) 1 455 zł		
Wymiar kół tylnych			
<input type="checkbox"/> XY420 Koła tylne 24"	<input type="checkbox"/> XY430 Koła tylne 25"	<input type="checkbox"/> XY440 Koła tylne 26"	<input type="checkbox"/> XY450 Koła 700C
Odległość od osłon bocznych			
<input type="checkbox"/> XY460 Odległość od osłon bocznych Indywidualnie _____ mm	LUB	<input type="checkbox"/> XY470 Odległość od wew. strony koła do wew. strony koła _____ mm UWAGA: WYMAGANE DLA SIEDZISKA V	
Opcje kół tylnych			
<input type="checkbox"/> XK080 Spinergy SLX 24-szprychowe 3 935 zł	<input type="checkbox"/> XK100 Spinergy XSLX 24-szprychowe 4 140 zł		
Opcje kolorystyczne dla kół Spinergy: ⓘ			
<input type="checkbox"/> Czarne szprychy	<input type="checkbox"/> Białe szprychy	<input type="checkbox"/> Żółte szprychy	<input type="checkbox"/> XK180 Indywidualny dobór kolorów (wybierz kolor) 785 zł Wew. _____ Zew. _____
<input type="checkbox"/> Czerwone szprychy	<input type="checkbox"/> Niebieskie szprychy	<input type="checkbox"/> Różowe szprychy	
<input type="checkbox"/> Fioletowe szprychy	<input type="checkbox"/> Pomarańczowe szprychy	<input type="checkbox"/> Zielone szprychy	
Opcje anodowane dla kół Spinergy:			
<input type="checkbox"/> XK190 Czarna piasta (opcja std)	<input type="checkbox"/> XK200 Srebrna piasta 419 zł	<input type="checkbox"/> XK201 Czerwona obręcz/piasta 995 zł	<input type="checkbox"/> XK205 Indyw. dla piasty/obrzęcy 1 310 zł Wybierz kolor: _____
<input type="checkbox"/> XK202 Fioletowa obręcz/piasta 995 zł	<input type="checkbox"/> XK203 Niebieska obręcz/piasta 995 zł	<input type="checkbox"/> XK204 Złota obręcz/piasta 1 310 zł	
Dostawa bez kół			
<input type="checkbox"/> XK040 Bez kół ⓘ	Rodzaj kół: _____		Rodzaj opon: _____
Montaż ciągów / Opcje			
<input type="checkbox"/> XY480 Wąski	<input type="checkbox"/> XY485 Szeroki		
<input type="checkbox"/> XL090 Usuń nadmiar zaczepów montażowych (zalecane przy małych odstępach między kołami) 545 zł	<input type="checkbox"/> XL080 Super wąski 1 065 zł (tylko z XL040 i zawiera XL090)		
Opcje ciągów			
<input type="checkbox"/> XL010 Aluminiowe anodowane, 6 mocowań 350 zł	Wybierz kolor _____	<input type="checkbox"/> XL040 Tytanowe, 6 mocowań 1 260 zł (nie dostępne z 700C)	
<input type="checkbox"/> XL130 Aluminiowe anodowane, 6 mocowań, malowane 350 zł	<input type="checkbox"/> XL100 Para grip, mocowań 1 485 zł (nie dostępne z 700C)		
<input type="checkbox"/> XL070 Aluminiowe anodowane, wytrzymałe, 12 mocowań 535 zł (nie dostępne dla 24")	<input type="checkbox"/> XL020 Tetra Grip, 6 mocowań 1 485 zł		
Opcje opon			
<input type="checkbox"/> XM070 Kenda Kaliente	<input type="checkbox"/> Czerwone	<input type="checkbox"/> Niebieskie	<input type="checkbox"/> XM095 Kenda szerokie 175 zł (tylko szare)
<input type="checkbox"/> XM150 IRC Exeracer Pro 435 zł (tylko czerwone)			
<input type="checkbox"/> XM080 Tufo MS3, bezdętkowe 435 zł (tylko niebieskie)			
Zapasowe koła			
<input type="checkbox"/> GSAXK500 Zapasowe koła Spinergy 4 435 zł (komplet + sworzeń osi)	<input type="checkbox"/> XK523 Dopłata do kół zapasowych - Indywidualna obręcz/piasta 605 zł		
<input type="checkbox"/> XK520 Dopłata do kół zapasowych - Ciągi tytanowe 735 zł	<input type="checkbox"/> XK524 Dopłata do kół zapasowych - Indywidualny kolor szprych 440 zł		
<input type="checkbox"/> XK522 Dopłata do kół zapasowych - Usuń nadmiar zaczepów montażowych 255 zł			
Opcje dętek			
<input type="checkbox"/> XY500 Dętka z wentylem Schreadera	<input type="checkbox"/> XY490 Dętka z wentylem Presta (Std jeśli nie wskazano inaczej)		

OPCJE WYKOŃCZENIA RAMY

- | | |
|--|---|
| <input type="checkbox"/> XN010 Rama malowana proszkowo | <input type="checkbox"/> XN150 Komponenty ramy malowane proszkowo (w kolorze ramy, jeśli nie wybrano inaczej) |
|--|---|
- | Rama | Komp. | <u>Błyszczący</u> | Rama | Komp. | <u>Matowy</u> | Rama | Komp. | <u>Specjalny</u> |
|--------------------------|--------------------------|-------------------------------------|--------------------------|--------------------------|----------------------------------|--------------------------|--------------------------|-----------------------------------|
| <input type="checkbox"/> | <input type="checkbox"/> | Czarny błyszczący 103 | <input type="checkbox"/> | <input type="checkbox"/> | Czarny matowy 105 | <input type="checkbox"/> | <input type="checkbox"/> | Chromowany lustrzany 300 |
| <input type="checkbox"/> | <input type="checkbox"/> | Biały błyszczący 100 | <input type="checkbox"/> | <input type="checkbox"/> | Biały matowy 101 | <input type="checkbox"/> | <input type="checkbox"/> | Sparkle srebrny 170 |
| <input type="checkbox"/> | <input type="checkbox"/> | Szary błyszczący 132 | <input type="checkbox"/> | <input type="checkbox"/> | Szary matowy 131 | <input type="checkbox"/> | <input type="checkbox"/> | Metallic czarny matowy 104 |
| <input type="checkbox"/> | <input type="checkbox"/> | Kremowy błyszczący 135 | <input type="checkbox"/> | <input type="checkbox"/> | Jasny szary matowy 133 | <input type="checkbox"/> | <input type="checkbox"/> | Metallic szary matowy 130 |
| <input type="checkbox"/> | <input type="checkbox"/> | Czerwony błyszczący 108 | <input type="checkbox"/> | <input type="checkbox"/> | Navy niebieski matowy 152 | <input type="checkbox"/> | <input type="checkbox"/> | Czarny sandpaper 201 |
| <input type="checkbox"/> | <input type="checkbox"/> | Zółty błyszczący 120 | | | | <input type="checkbox"/> | <input type="checkbox"/> | Szary sandpaper 202 |
| <input type="checkbox"/> | <input type="checkbox"/> | Zielony leśny błyszczący 143 | | | | <input type="checkbox"/> | <input type="checkbox"/> | Biały sandpaper 200 |
| <input type="checkbox"/> | <input type="checkbox"/> | Zielony błyszczący 107 | | | | | | |
| <input type="checkbox"/> | <input type="checkbox"/> | Ciemny niebieski błyszczący 151 | | | | | | |
| <input type="checkbox"/> | <input type="checkbox"/> | Royal Niebieski błyszczący 154 | | | | | | |
| <input type="checkbox"/> | <input type="checkbox"/> | Niebieski błyszczący 174 | | | | | | |
| <input type="checkbox"/> | <input type="checkbox"/> | Duckegg niebieski błyszczący | | | | | | |
| <input type="checkbox"/> | <input type="checkbox"/> | Różowy błyszczący 188 | | | | | | |
| <input type="checkbox"/> | <input type="checkbox"/> | Pomarańczowy błyszczący 180 | | | | | | |
| <input type="checkbox"/> | <input type="checkbox"/> | Fioletowy błyszczący 157 | | | | | | |
-
- | | |
|---|--|
| <input type="checkbox"/> GXAXN030 Rama szczotkowana
1 820 zł | <input type="checkbox"/> XN200 Kolor indywidualny (State Colour/RAL code)
920 zł |
| <input type="checkbox"/> GXAXN050 Rama polerowana
4 820 zł | <input type="checkbox"/> XN160 Komponenty ramy szczotkowane
690 zł
<i>(niewymagane ze stały podnóżkiem i oparciem)</i> |
| | <input type="checkbox"/> XN170 Komponenty ramy polerowane
785 zł
<i>(niewymagane ze stały podnóżkiem i oparciem)</i> |

Akcenty kolorystyczne

Uwaga: Akcenty kolorystyczne zawierają: widelce, zaślepki mocownia kół przednich, zdobienia.

- | | | | |
|------------------------------------|---|---|--|
| <input type="checkbox"/> Czarny | <input type="checkbox"/> Srebrny | <input type="checkbox"/> XN250 Indywidualne akcenty kolorystyczne
885 zł | Wybierz kolor:
<input type="text"/> |
| <input type="checkbox"/> Czerwony | <input type="checkbox"/> Niebieski | | |
| <input type="checkbox"/> Fioletowy | <input type="checkbox"/> Karbonowe
<i>(tylko zaślepki mocowani kół, reszta czarna)</i> | | |

TAPICERKA

Tapicerka siedziska

- | | |
|--|--|
| <input type="checkbox"/> GXAXP040 Tapicerka siedziska z regulacją napięcia za pomocą pasów | <input type="checkbox"/> Bez tapicerki siedziska (płyta siedziska) |
|--|--|

Tapicerka oparcia

- | | |
|---|---|
| <input checked="" type="checkbox"/> GXAXP055 Tapicerka oparcia Airtech oddychająca z regulacją napięcia za pomocą pasów | <input type="checkbox"/> XP070 Skórzane boczne skrzydła tapicerki oparcia, czarne
680 zł |
|---|---|

Dostępne kolory dla przesyć tapicerki oparcia

- | | | | |
|-----------------------------------|--|------------------------------------|--|
| <input type="checkbox"/> Srebrny | <input type="checkbox"/> Zielony | <input type="checkbox"/> Niebieski | <input type="checkbox"/> Indywidualny: |
| <input type="checkbox"/> Czerwony | <input type="checkbox"/> Jasny niebieski | <input type="checkbox"/> Fioletowy | _____ |

Dotępne kolory logo RGK

- | | | | |
|--------------------------------------|--|------------------------------------|--|
| <input type="checkbox"/> Biały (Std) | <input type="checkbox"/> Zielony | <input type="checkbox"/> Niebieski | <input type="checkbox"/> Indywidualny: |
| <input type="checkbox"/> Czerwony | <input type="checkbox"/> Jasny niebieski | <input type="checkbox"/> Fioletowy | _____ |

Aksesoria oparcia

- | | |
|---|--------------------------|
| <input type="checkbox"/> XP170 Tapicerka oparcia z indywidualnym haftem
725 zł | PROSZĘ WYPEŁNIĆ STRONĘ 9 |
|---|--------------------------|

PODUSZKI	
Poduszki piankowe	
<input type="checkbox"/> XP080 405 zł	Poduszka piankowa z nylonowym pokrowcem <i>(wybierz twardość i wysokość poniżej)</i>
<input type="checkbox"/> Miękką (CMS040) <input type="checkbox"/> Średnio twarda (CMS050)	
<input type="checkbox"/> 50mm <input type="checkbox"/> 75mm <input type="checkbox"/> 100mm <input type="checkbox"/> Inna <input style="width: 80px;" type="text"/> mm	
<input type="checkbox"/> XP340 405 zł	Poduszka ulepszona do Plastazote <i>(wskaz maksimum wysokość)</i> <input style="width: 80px;" type="text"/> mm
Pokrowce	
<input type="checkbox"/> XP085 325 zł	Pokrowiec poduszki, nylonowy (czarny)
<input type="checkbox"/> XP090 325 zł	Pokrowiec poduszki, oddychający (czarny)
<input type="checkbox"/> XP380 465 zł	Neoprenowy pokrowiec poduszki (czarny)
PASY	
Pasy Velcro	
<input type="checkbox"/> XS050 620 zł	Pas Velcro, rzep, 100mm Pro, regulowany
<input type="checkbox"/> XS055 620 zł	Pas Velcro, rzep, 50mm Pro, regulowany
<input type="checkbox"/> XS057 620 zł	Pas kolanowy, rzep, 50mm Pro <i>(wymiar od rury do rury ramy nad kolanami)</i>
Pozycja pasów Velcro	
<input type="checkbox"/> Pas 1 <input style="width: 100px;" type="text"/> Typ	
<i>Określ długość pasa</i>	<i>Określ odległość od rurki oparcia</i>
<input style="width: 80px;" type="text"/> mm	<input style="width: 80px;" type="text"/> mm
<input type="checkbox"/> Pas 2 <input style="width: 100px;" type="text"/> Typ	
<i>Określ długość pasa</i>	<i>Określ odległość od rurki oparcia</i>
<input style="width: 80px;" type="text"/> mm	<input style="width: 80px;" type="text"/> mm
Pasy Ratchet	
<input type="checkbox"/> XS020 405 zł	Pas sport ratchet strap (pas na zatrzask) <i>(poduszka 11" x 2")</i>
<input type="checkbox"/> XS021 500 zł	Pas sportowy na zatrzask (pojedynczy)
<input type="checkbox"/> XS025 1 060 zł	Pas miednicowy, na zatrzask, Loc 2DA, ratchet <i>(na uda i kolana)</i>
Wybierz rozmiar: <input type="checkbox"/> Średni (8") <input type="checkbox"/> Duży (14")	
<input type="checkbox"/> XS030 1 130 zł	Pas miednicowy, na zatrzask, L (For hips) <i>(na biodra)</i>
Wybierz rozmiar: <input type="checkbox"/> S (8") <input type="checkbox"/> M (12") <input type="checkbox"/> L (14") <input type="checkbox"/> XL (17")	
<input type="checkbox"/> XS035 675 zł	Pas M2 ratchet <i>(For thighs and knees)</i> <i>(na uda i kolana)</i>
Wybierz rozmiar: <input type="checkbox"/> 8" <input type="checkbox"/> 10" <input type="checkbox"/> 12"	
<input type="checkbox"/> XS036 675 zł	Pas M2 ratchet (pojedynczy) <i>(na stopy)</i>
Wybierz rozmiar: <input type="checkbox"/> 8" <input type="checkbox"/> 10" <input type="checkbox"/> 12"	
Pozycja pasów Ratchet	
<input type="checkbox"/> Pas 1 <input style="width: 100px;" type="text"/> Typ	<input type="checkbox"/> Pas 2 <input style="width: 100px;" type="text"/> Typ
<i>Określ odległość od rurki oparcia</i>	<i>Określ odległość od rurki</i>
<input style="width: 80px;" type="text"/> mm	<input style="width: 80px;" type="text"/> mm
<input type="checkbox"/> XS040 445 zł	Stałe punkty montażu <i>(jeden zestaw na pas zatrzaskowy)</i> <input type="checkbox"/> x1 <input type="checkbox"/> x2 <input type="checkbox"/> x3
<input type="checkbox"/> XS045 445 zł	Zaciskowe punkty montażu <i>(jeden zestaw na pas zatrzaskowy)</i> <input type="checkbox"/> x1 <input type="checkbox"/> x2 <input type="checkbox"/> x3
OPCJE RAMY	
<input type="checkbox"/> XR060 535 zł	Uchwyty na pas na podudzie
<input type="checkbox"/> XR065 535 zł	Uchwyty na pas
AKCESORIA	
<input type="checkbox"/> XR030 515 zł	Potrójna torba na koła (czarna)
<input type="checkbox"/> XP130 470 zł	Osłona na ramę przednią, pełna długość
<input type="checkbox"/> XS100 470 zł	Pas taliowy Bodypoint <input type="checkbox"/> Mały <input type="checkbox"/> Duży
<input type="checkbox"/> XS070	Pas na stopy <i>(zanzacz jeśli potrzeba)</i>
<input type="checkbox"/> XS060	Pas na łydki <i>(zanzacz jeśli potrzeba)</i>
<input type="checkbox"/> XP400	Ochroniacza na pałak stabilizujący ramy tylnej
<input type="checkbox"/> XR090	Zestaw narzędzi

INFORMACJE DODATKOWE

INDYWIDUALNE HAFTOWANIE OPARCIA

PROSZĘ DOSTARCZYĆ OBRAZ JPEG W MOMENCIE ZAMOWIENIA I ZANOTOWAĆ POZYCJĘ HAFTU PONIŻEJ



RURA STABILIZUJĄCA OPARCIE

UWAGI DO KONFIGURACJI:

**WNIOSEK O
NIESTANDARDOWĄ
SPECYFIKACJĘ***

*(proszę podać poniżej numer(y) strony i szczegóły,
których dotyczy żądanie niezgodne ze specyfikacją.*

**ZATWIERDZONO WNIOSEK O
NIESTANDARDOWĄ
SPECYFIKACJĘ (informacje
tylko dla RGK)**

x

Wewnętrzne zatwierdzenie RGK

Żądania niezgodne ze specyfikacją wymagają studium wykonalności, które może wydłużyć czas realizacji i wpłynąć na cenę zamówienia. Wszelkie zapytania dotyczące wymiarów/opcji/ram, które nie są wymienione w formularzu zamówienia, będą traktowane jako zapytania niezgodne ze specyfikacją.*