

Manual del usuario

ELITE

ELITE X

ELITE CX

RGK

SUNRISE
MEDICAL



ES



Manual de usuario de la gama Elite
UM-Elite-Range-022-EU

SILLA DE RUEDAS
MANUAL DE USUARIO

Gracias por elegir un producto RGK

Bienvenido a la familia RGK. Esperamos que el producto y el servicio que ha recibido hayan superado sus expectativas. Por favor, tómese el tiempo necesario para leer las instrucciones y familiarizarse con su nueva silla de ruedas con el fin de obtener el máximo provecho en materia de seguridad, rendimiento y longevidad.

Queremos que esté plenamente satisfecho con nuestros productos y servicios, ya que trabajamos constantemente para seguir desarrollando nuestros productos. Por esta razón, pueden producirse cambios en nuestra gama de productos en cuanto a la forma, tecnología y equipamiento. A raíz de ello, no se puede interpretar ninguna reclamación a partir de los datos o las imágenes contenidas en este manual de instrucciones.

Guía de configuración:

1. Saque con cuidado el producto y las piezas sueltas de la caja, y asegúrese de que no queda nada en el embalaje.
2. Lea detenidamente el contenido de este manual de usuario y comprenda los riesgos de seguridad.
3. Coloque las ruedas y separe las piezas.
4. Compruebe que todo se encuentra tal cual se espera y que las piezas están aseguradas, funcionan y están configuradas de manera correcta, incluida la presión de las cubiertas.
5. Ajuste la tapicería asegurándose de que proporciona los niveles adecuados de soporte para adaptarse a su postura y a sus necesidades de confort.
6. Si es necesario, ajuste la altura del reposapiés para asegurar el apoyo correcto de sus pies y el equilibrio.
7. Una vez listo y en un entorno seguro, transférase con cuidado a su nueva silla de ruedas y asegúrese de que la misma funciona correctamente.
8. Antes de utilizar su silla de ruedas para actividades deportivas, procure probarla completamente y estar seguro del punto de equilibrio y del funcionamiento de la silla.
9. Si tiene alguna duda sobre la configuración de su silla de ruedas, póngase en contacto con su distribuidor local autorizado. ¡Buen viaje!

NOTA:

Regulación de dispositivos médicos (UE) 2017/745
Información general para el usuario

No seguir estas instrucciones puede resultar en daños físicos, daños al producto o daños para el medio ambiente.

Aviso al usuario y/o paciente: Cualquier incidente grave que se haya producido en relación con el dispositivo debe notificarse al fabricante y a la autoridad competente del estado miembro en el que esté establecido el usuario y/o el paciente.

ADVERTENCIA:

No utilice este equipo sin haber leído y comprendido antes este manual de instrucciones. Si no puede entender las advertencias e instrucciones de seguridad, póngase en contacto con RGK o con un profesional de la salud (médico o terapeuta) antes de intentar utilizar este equipo; de lo contrario, podría sufrir lesiones o daños en el equipo.

NOTA:

B4Me - Adaptaciones especiales

RGK WHEELCHAIRS recomienda encarecidamente que para garantizar que su producto fabricado a través del servicio de sillas personalizadas B4Me funcione según lo previsto por el fabricante; toda la información proporcionada con su producto B4Me se lee y se comprende antes de utilizarlo por primera vez.

RGK WHEELCHAIRS también recomienda no desechar la información para el usuario después de leerla, sino guardarla de forma segura para futuras consultas.

NOTA:

Combinaciones de dispositivos médicos

Es posible combinar este dispositivo médico con uno o más dispositivos médicos u otros productos. La información sobre qué combinaciones son posibles se encuentra en www.SunriseMedical.es Todas las combinaciones enumeradas se han validado para cumplir con los Requisitos Generales de Seguridad y Rendimiento, Anexo I No. 14.1 de la Regulación de Dispositivos Médicos 2017/745.

El sistema de gestión de SUNRISE MEDICAL está certificado según la norma EN ISO 13485. Este producto cumple las normas establecidas en las regulaciones de la UE y del Reino Unido



Como fabricante, SUNRISE MEDICAL, declara que este producto se ajusta a los requisitos del Reglamento de Dispositivos Médicos (2017/745).

Sunrise Medical GmbH
Kahlbachring 2-4
69254 Malsch/Heidelberg
Deutschland
Tel.: +49 (0) 7253/980-0
Fax: +49 (0) 7253/980-222
www.SunriseMedical.de

Índice

3	Índice
4	Silla de ruedas de propulsión manual Elite
5	Silla de ruedas manual Elite X
6	Silla de ruedas de propulsión manual Elite CX
7	Resumen de seguridad
8	Continuación del resumen de seguridad
9	Continuación del resumen de seguridad
10	Continuación del resumen de seguridad
11	Lista de verificación de seguridad
12	Guía de resolución de problemas mecánicos
13	Procedimiento 1 - Tapizado
14	Procedimiento 2 - Ruedas traseras
15	Procedimiento 3 - Cubiertas y cámaras de aire
15	Procedimiento 4 - Tubo del cámbler
16	Procedimiento 5 - Ruedas delanteras y horquillas
16	Procedimiento 6 - Reposapiés
17	Procedimiento 7 - Protectores laterales
17	Procedimiento 8 - Respaldo ajustable
18	Datos técnicos - Elite
19	Datos técnicos - Elite X
20	Datos técnicos - Elite CX
21	Datos técnicos - Reciclado/Eliminación
22	Número de identificación/serie
23	Garantía del fabricante

Definiciones

NOTA:

Consejos generales sobre el buen uso.

PRECAUCIÓN:

Advierte al usuario acerca de la posibilidad de producirse un daño eventual en el equipo de no seguir esta precaución.

ADVERTENCIA:

Advierte al usuario acerca de un riesgo eventual si no se sigue las instrucciones de uso.

PELIGRO:

Advierte al usuario acerca de un riesgo potencial de padecer lesiones severas o hasta la muerte si no se siguen las instrucciones de uso.

NOTA:

NOTA:

Tenga en cuenta que la conducción de una silla de ruedas requiere suficientes habilidades cognitivas, físicas y visuales. El usuario debe ser capaz de evaluar los efectos de las acciones durante el funcionamiento de la silla de ruedas y, en caso necesario, de corregirlas. Sunrise Medical, como fabricante, no puede evaluar estas capacidades ni el uso seguro de los componentes adicionales. No podemos aceptar ninguna responsabilidad por los daños resultantes.

Consulte las instrucciones de uso de la silla de ruedas y de los componentes adicionales montados. Instruya al usuario en el uso seguro de la silla de ruedas y de los componentes adicionales montados. Informe al usuario de las advertencias específicas que debe leer, comprender y respetar.

NOTA:

Es posible que las sillas de ruedas mostradas y descritas en este manual no sean exactamente iguales al modelo que usted posee. No obstante, todas las instrucciones aquí proporcionadas pueden aplicarse perfectamente más allá de las diferencias en los detalles. El fabricante se reserva el derecho de modificar, sin previo aviso, los pesos, medidas y otros datos técnicos descritos en este manual. Todas las figuras, medidas y capacidades aquí mostradas son aproximadas y no constituyen especificaciones.

NOTA:

Anote los datos de su distribuidor autorizado de Sunrise Medical en el espacio previsto. En caso de avería, póngase en contacto con ellos e intente dar los detalles pertinentes para que puedan ayudar de inmediato.

Silla de ruedas de propulsión manual Elite

Fig. 1.



- | | |
|--|----------------------------------|
| A - RESPALDO | F - PLATAFORMA REPOSAPIÉS |
| B - RUEDAS TRASERAS | G - TUBO DEL CÁMBER |
| C - RUEDAS DELANTERAS | H - ARMAZÓN |
| D - HORQUILLAS DE RUEDAS DELANTERAS | I - CRUCETA BAJO ASIENTO |
| E - REPOSAPIÉS | J - COJÍN Y FUNDA |
| | K - PROTECTOR LATERAL |

Silla de ruedas manual Elite X

Fig. 2.

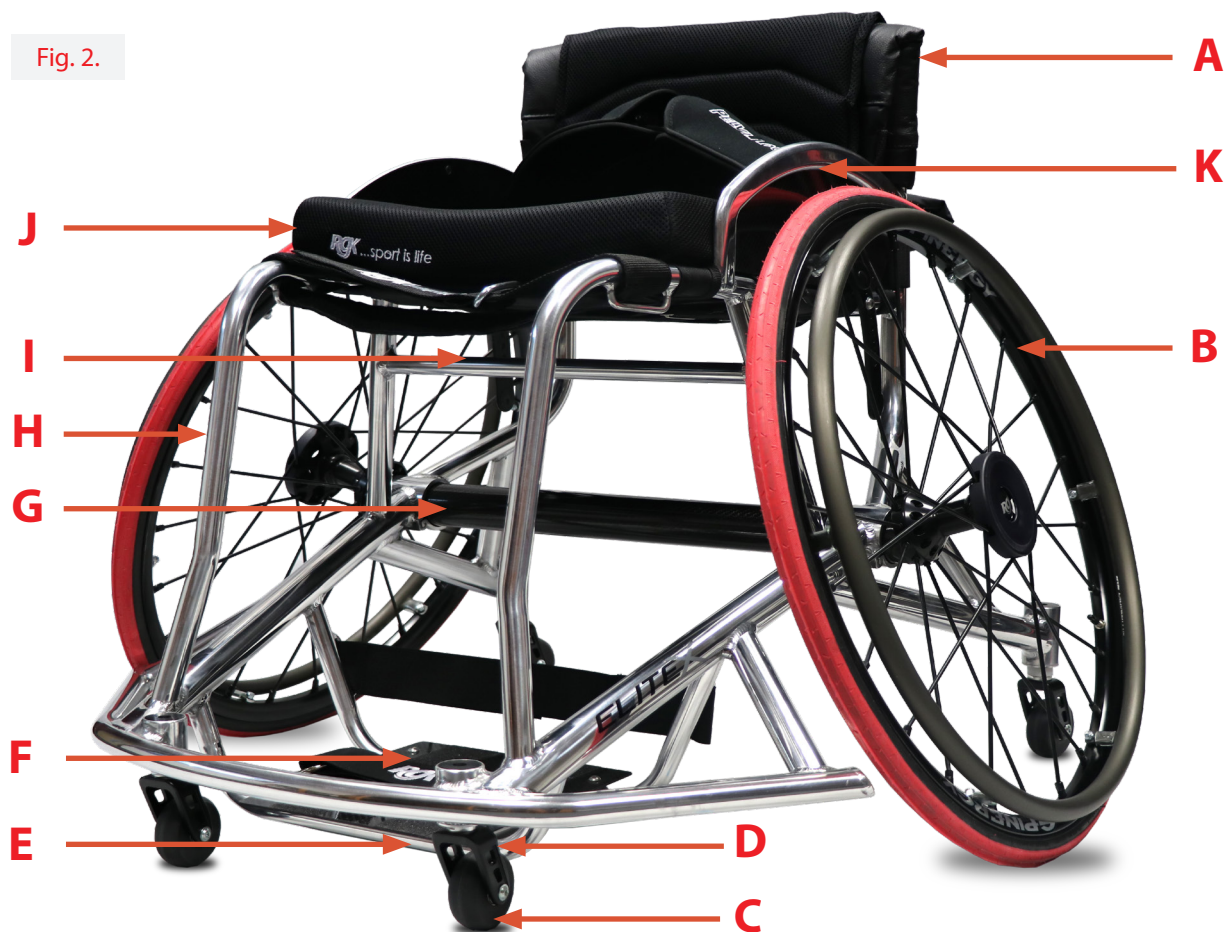

A - RESPALDO

B - RUEDAS TRASERAS

C - RUEDAS
DELANTERAS

D - HORQUILLAS DE
RUEDAS DELANTERAS

E - REPOSAPIÉS

F - PLATAFORMA REPOSAPIÉS

G - EJE DE CARBONO

H - ARMAZÓN CON TRATAMIENTO TÉRMICO

I - CRUCETA BAJO ASIENTO

J - COJÍN Y FUNDA

K - PROTECTOR LATERAL

Silla de ruedas de propulsión manual Elite CX

Fig. 3.



A - ASIENTO CX

B - RUEDAS TRASERAS

C - RUEDAS DELANTERAS

D - HORQUILLAS DE RUEDAS DELANTERAS

E - REPOSAPIÉS

F - PLATAFORMA REPOSAPIÉS

G - EJE DE CARBONO

H - ARMAZÓN CON TRATAMIENTO TÉRMICO

I - CRUCETA BAJO ASIENTO

J - COJÍN Y FUNDA

K - PROTECTOR LATERAL

Resumen de seguridad

Uso

Las sillas de ruedas deportivas están pensadas para ser utilizadas en actividades deportivas de interior y exterior por niños y adultos con movilidad limitada o que no pueden correr, caminar o maniobrar con agilidad. La silla de ruedas está destinada al uso personal, recreativo o profesional del cliente en instalaciones deportivas de interiores y exteriores. La silla de ruedas deportiva se maneja sujetando y moviendo el aro de empuje a mano y está pensada para ser utilizada en superficies deportivas llanas y no está pensada para maniobrar en bordillos o superficies irregulares con baches.

La silla de ruedas puede utilizarse en deportes de contacto y está pensada para proporcionar un nivel de seguridad razonable al usuario durante cualquier contacto con otros jugadores. Dado que el contacto en el deporte es habitual y aceptado por los deportistas, el usuario puede sufrir una lesión como resultado del deporte, de la cual es responsable.

La garantía solo puede considerarse si el producto se utiliza respetando las condiciones especificadas y para los fines previstos. La vida útil estimada de una silla de ruedas es de 2 años. Por favor no utilice ni instale en la silla de ruedas componentes fabricados por terceros a menos que estén previamente aprobados de manera oficial por RGK Wheelchairs Ltd.

Área de aplicación

La variedad de ajustes, así como el diseño modular, hacen que el producto pueda utilizarse tanto por quienes no pueden caminar como por aquellos con movilidad limitada; por ejemplo, debido a:

- Parálisis
- Pérdida de extremidades (amputación)
- Defecto o deformidad en extremidades
- Contracturas o lesiones articulares
- Enfermedades tales como deficiencia circulatoria o cardíaca, alteración del equilibrio o caquexia, o ancianos que todavía conservan fuerza en la parte superior del cuerpo.

Al solicitar una silla de ruedas, tenga en cuenta el tamaño corporal, peso, constitución física y fisiológica, edad, condiciones de vida y entorno del usuario.

La selección final del tipo de silla de ruedas que va a utilizar una persona corresponde exclusivamente al usuario y al profesional de la salud capacitado para realizar dicha elección.

ADVERTENCIA:

PELIGRO DE ASFIXIA: Este dispositivo de ayuda para la movilidad utiliza piezas pequeñas que, en determinadas circunstancias, pueden presentar un peligro de asfixia para los niños pequeños.

Seguridad general

El diseño y construcción de esta silla de ruedas han sido realizados de forma que se garantice la máxima seguridad. Las normas internacionales de seguridad vigentes se han cumplido donde corresponda. Sin embargo, los usuarios pueden ponerse a sí mismos en peligro si las sillas de ruedas son utilizadas de forma inapropiada. Por su propia seguridad, siga estrictamente las siguientes recomendaciones:

La adaptación o ajuste no profesional o inapropiado puede aumentar el riesgo de accidente. Tenga cuidado durante el primer uso de su nueva silla de ruedas y siéntase cómodo y confiado antes de participar en actividades deportivas.

ADVERTENCIA:

Moverse cuesta abajo a velocidades altas en su silla de ruedas puede causar temblor en las ruedas delanteras. Esto puede conducir a la inestabilidad y, potencialmente, causar lesiones personales.

Antes de cada uso, debe comprobar lo siguiente:

- Ejes de desmontaje rápido de las ruedas traseras
- Velcro de asientos y respaldos
- Cubiertas y presión de las cubiertas

Antes de modificar cualquiera de los ajustes de la silla de ruedas, es importante leer el apartado correspondiente del manual de instrucciones.

PELIGRO:

NUNCA sobrepase la carga máxima de 125 kg para sillas de ruedas de la familia Elite (158 kg para armazones "heavy duty"), incluyendo cualquier objeto que se transporte en la silla. Tenga en cuenta la posibilidad sobre opciones más ligeras, que serán consideradas opciones con un coste adicional. Si se excede la carga máxima, el rendimiento de la silla de ruedas se verá afectado, o bien podría provocarse una caída, vuelco o pérdida del control y ocasionar lesiones severas en el usuario u otra persona.

Continuación del resumen de seguridad

- Si se realiza un trayecto en un vehículo adaptado, los ocupantes del vehículo deben utilizar, en la medida de lo posible, los asientos del vehículo y el sistema de sujeción apropiado. Esta es la única manera de garantizar la máxima protección de los usuarios en caso de accidente.
- A fin de evitar caídas y situaciones peligrosas, se aconseja comenzar a utilizar su nueva silla de ruedas en una superficie llana con condiciones de buena visibilidad.
- La silla de ruedas debe ser utilizada exclusivamente para transportar a una persona. Cualquier otro uso, no cumple con el propósito establecido.
- No utilice las plataformas reposapiés al subir o bajar de la silla de ruedas.
- Dependiendo del diámetro y del ajuste de las ruedas, así como del ajuste del centro de gravedad de la silla, las ruedas delanteras pueden empezar a temblar a altas velocidades. Si esto ocurre, las ruedas delanteras podrían bloquearse y, como resultado, la silla podría volcar.
- Explore los efectos del cambio del centro de gravedad en el comportamiento de la silla de ruedas; por ejemplo, en pendientes, cuestas, todo tipo de gradientes o al sortear obstáculos. Realice estas pruebas si cuenta con la seguridad de un asistente.

Portar pesos

RGK NO recomienda el uso de sus sillas de ruedas como base para entrenamiento con pesas. Este producto NO ha sido diseñado ni probado como asiento para ningún tipo de entrenamiento con pesas. Si el ocupante utiliza dicha silla de ruedas como aparato de entrenamiento con pesas, RGK NO será responsable de los daños personales o del equipo, y la garantía quedará anulada de inmediato.

ADVERTENCIA:

Cualquier producto expuesto a entornos de temperaturas extremas puede provocar el sobrecalentamiento o congelamiento de las superficies, lo cual a su vez podría causar lesiones personales.

No exponga el producto ni ninguno de sus accesorios a ninguna fuente de calor excesivo o llama viva, incluyendo cigarrillos.

Este producto cuenta con piezas móviles, por lo tanto el usuario podría atraparse los dedos en ellas. Al moverlas, extreme la precaución.

Estabilidad y equilibrio

Para asegurar la estabilidad y el correcto funcionamiento de su silla de ruedas, debe mantener el equilibrio en todo momento. Su silla de ruedas está diseñada para permanecer estable durante las actividades cotidianas normales, siempre y cuando el usuario no se desplace más allá del centro de gravedad. Todas las actividades que implican movimiento en la silla tienen un efecto sobre el centro de gravedad.

Asegúrese de que las ruedas delanteras apunten hacia atrás siempre que se incline hacia delante. Esto se logra haciendo avanzar la silla e, inmediatamente, dando marcha atrás en línea recta. Vea Fig. 4.

Fig. 4.



Ruedas delanteras apuntando hacia delante

ADVERTENCIA:

La posición de los reposapiés, el tubo del cámbier, la altura y la tirantez de la tapicería del respaldo están directamente relacionadas con la estabilidad de la silla de ruedas. Cualquier cambio efectuado en uno, o en cualquier combinación de los factores mencionados, puede provocar una disminución en la estabilidad. Obre con EXTREMA precaución cuando elija una nueva posición para sentarse por primera vez.

ADVERTENCIA:

Presión de las cubiertas

NO utilice la silla de ruedas a menos que las cubiertas estén infladas en la presión correcta (P.S.I.).

NO infle las cubiertas en exceso. Si no sigue estas sugerencias, la cubierta podría explotar y provocar daños corporales.

Continuación del resumen de seguridad

- El único propósito de las ruedas antivuelco es evitar que la silla vuelque hacia atrás involuntariamente. No están para reemplazar a las ruedas de tránsito ni ser utilizadas para transportar una persona en una silla de ruedas que no tenga las ruedas traseras instaladas.
- Si se utilizan los puntos extremos de fijación (por ejemplo, las ruedas traseras en la posición más adelantada) y la postura no es la adecuada, la silla de ruedas podría volcar, incluso hasta sobre una superficie llana.
- No cuelgue objetos pesados, como bolsas de compras o mochilas, en los tubos del respaldo, reposacabezas o en el respaldo de la silla de ruedas. Hacerlo podría cambiar el punto de basculación de la silla, que podría inclinarse hacia delante.
- Al alcanzar objetos que están delante, al lado o detrás de la silla de ruedas, asegúrese de no inclinarse demasiado alejándose de la silla. Si lo hace, podría modificar el centro de gravedad, y existe el riesgo de volcar o rodar.
- Solo use la silla de ruedas correctamente. Por ejemplo, evite sortear un obstáculo sin antes frenar (escalones, bordillos) o pasar por encima de un bache.
- Solo intente subir o bajar escaleras con la ayuda de un asistente. Si hay equipamiento disponible para tales fines; por ejemplo, rampas o ascensores, por favor úselos. Si, en cambio, no cuenta con tal equipamiento, se precisarán dos asistentes para inclinar y empujar la silla.
- Asegúrese de que el asistente solo sostiene la silla de ruedas por piezas montadas de manera segura (y no la toma de los reposapiés ni de los protectores laterales).
- Si conduce en la oscuridad, utilice ropa de colores claros o que contenga reflectores, para ser visto más fácilmente. Compruebe que los reflectores laterales y traseros de la silla de ruedas se vean claramente. Recomendamos también que haga instalar una luz activa.
- Los ajustes en la silla de ruedas, sobre todo aquellos en los componentes que afectan a la seguridad, como por ejemplo las ruedas antivuelco o el respaldo, deben ser llevados a cabo por un distribuidor autorizado.
- Se recomienda limpiar y desinfectar con frecuencia todo el producto, especialmente la tapicería.
- No incline la silla de ruedas sin ayuda
- No reutilice los cierres de un solo uso
- Utilice siempre los ascensores y rampas. De no estar disponibles, deberá solicitar la ayuda de un tercero, que sólo deberá sujetar la silla de ruedas por los componentes fijos de la misma. Nunca levante una silla de ruedas cuando hay un ocupante en ella; en ese caso, solo empujela.
- Si las tapicerías del respaldo y el asiento presentan daños, debe reemplazarlas de inmediato.
- No levante la silla de ruedas por los tubos posteriores.
- Evite el contacto con el fuego, en especial con cigarrillos encendidos. Las tapicerías del asiento y respaldo podrían prenderse fuego.

Indicaciones:

La variedad de opciones disponibles, así como el diseño modular de la silla, permiten que ésta pueda ser usada por personas que no pueden caminar o con movilidad reducida debido a:

- Parálisis
- Pérdida de extremidades (amputación)
- Defecto o deformidad en extremidades
- Contracturas o lesiones en articulaciones
- Enfermedades como deficiencias cardíacas y circulatorias, alteraciones del equilibrio o caquexia, cuadros de enfermedades neurológicas, distrofia muscular, hemiplejía, así como para personas mayores que todavía tienen fuerza en la parte superior del cuerpo.

Contraindicaciones:

La silla de ruedas está pensada para ser utilizada de forma independiente y no debe requerir la ayuda de un asistente para su uso en el deporte.

La silla de ruedas no deberá utilizarse en caso de:

- Parálisis de la parte superior del cuerpo
- Pérdida de ambos brazos
- Discapacidad para sentarse
- Pérdida de la vista / ceguera

Continuación del resumen de seguridad

- Asegúrese siempre de que los ejes quick-release de liberación rápida de las ruedas traseras estén bien instalados y aplicados. Si el botón del eje de desmontaje rápido no está pulsado, la rueda trasera no podrá extraerse.
- Cuando utilice aros de empuje de metal ligero, tenga en cuenta que la temperatura de los dedos puede subir al frenar de una velocidad alta o en pendientes largas.
- Si se somete a la silla a una fuente directa de luz solar durante un periodo largo de tiempo, las piezas de la silla de ruedas (armazón, reposapiés, frenos y protectores laterales) pueden subir de temperatura (>41°C).
- Para evitar lesiones en las manos, no sujete por entre los radios o entre la rueda trasera y el sistema de bloqueo cuando conduce la silla.
- No utilice la silla de ruedas en pendientes superiores a 5°.
- El tomar una pendiente de forma dinámica y segura depende de la configuración de la silla, de las habilidades y tipo de conducción del usuario. Debido a que la habilidad de conducción y el estilo de montaje del usuario no son factores predeterminados, la pendiente segura máxima no puede determinarse tampoco. Por lo tanto, el usuario y un asistente deberán determinar estos factores a fin de evitar vuelcos inadvertidos. Recomendamos encarecidamente la instalación de ruedas anti-vuelco en sillas de usuarios con poca experiencia.
- No utilice la silla de ruedas en terrenos cubiertos de barro o de hielo.
- No utilice la silla de ruedas en sitios donde no están permitidos los peatones.
- La silla de ruedas debe utilizarse con precaución en caso de lluvia intensa, nieve o superficies resbaladizas o poco sólidas.
- No utilice la silla de ruedas en entornos peligrosos.



PRECAUCIÓN:

Compruebe la silla de ruedas antes y después de cualquier actividad deportiva de contacto.

NOTA:

La limpieza periódica ayudará a detectar cualquier pieza suelta o desgastada y a mejorar el buen funcionamiento de su silla de ruedas. Para funcionar de manera correcta y segura, debe cuidar la silla de ruedas como cualquier otro vehículo. Seguir un mantenimiento de rutina extiende la vida útil y la eficiencia de la silla de ruedas. Debe procurar realizar ajustes iniciales para adaptar la silla a la estructura física personal y preferencias del usuario. Si desea almacenar la silla de ruedas durante un largo período de tiempo, no necesitará más medidas. Asegúrese de que la silla quede almacenada a temperatura ambiente en un lugar seco y protegido de la luz solar intensa. Antes de volver a usarla, haga revisar la silla de ruedas por un distribuidor autorizado. A partir de entonces, siga los procedimientos de mantenimiento que se indican a continuación:

Lista de verificación de seguridad

Artículo	Inicialmente	Inspección / Ajuste semanal	Inspección / Ajuste mensual	Inspección / Ajuste anual
General <ul style="list-style-type: none"> La silla de ruedas se desplaza en línea recta (no producen resistencia excesiva o tracción hacia un lado). Inspeccione el armazón en busca de grietas o daños Verifique que todas las piezas de sujeción estén seguras 	✓	✓	✓	
Tapizado del asiento y respaldo <ul style="list-style-type: none"> Compruebe que no esté rasgado o flojo. Compruebe que las lengüetas de sujeción cierran de manera segura 	✓ ✓		✓ ✓	
Ruedas traseras <ul style="list-style-type: none"> El tubo del cámbor con eje de posición variable está ajustada de manera segura. Los ejes de desmontaje rápido y tetra traban de manera correcta No presenta movimiento lateral excesivo ni se traba. 	✓ ✓ ✓	✓ ✓	✓	
Aros <ul style="list-style-type: none"> Compruebe que los bordes no presenten aristas. 	✓	✓		
Radios <ul style="list-style-type: none"> Compruebe que los radios no estén doblados ni rotos. Todos los radios deben estar ajustados de forma pareja. 	✓ ✓	✓ ✓		
Rueda delantera <ul style="list-style-type: none"> Inspeccione el montaje de la rueda y horquilla para comprobar la tensión y giro correctos de la rueda delantera; dicha rueda debe disminuir la velocidad de manera gradual y natural Afloje o ajuste la contratuerca si la rueda tiene juego excesivo o se traba y no gira Los rodamientos de la rueda están limpios y libres de humedad <p>PRECAUCIÓN: Como en todo vehículo, debe verificar las ruedas y cubiertas de manera periódica en caso de presentar grietas o signos de desgaste y, de ser necesario, deberá cambiarlos</p>	✓ ✓ ✓		✓ ✓ ✓	
Cubiertas <ul style="list-style-type: none"> Compruebe que no estén bajas o desgastadas Si utiliza ruedas neumáticas, verifique que estén correctamente infladas <p>PRECAUCIÓN: Como en todo vehículo, debe verificar las ruedas y cubiertas de manera periódica en caso de presentar grietas o signos de desgaste y, de ser necesario, deberá cambiarlos</p>	✓ ✓	✓ ✓		
la limpieza	✓		✓	

Guía de resolución de problemas mecánicos

La silla se desplaza a la derecha	La silla se desplaza a la izquierda	Giro o rendimiento lento	Las ruedas delanteras oscilan	Ruidos y chirridos	Carencia de ajuste en la silla	Soluciones
✓	✓	✓	✓			Revise las cubiertas para una presión correcta y equivalente
		✓	✓	✓	✓	Compruebe que las tuercas del vástago de la rueda delantera no estén flojas Compruebe todos los accesorios de fijación estén seguros y ajustados
				✓	✓	Verifique la tensión de los radios
✓	✓		✓			Compruebe que ambas ruedas entran en contacto con el suelo al mismo tiempo

ADVERTENCIA:

Después del ajuste, asegúrese siempre de que las piezas estén bien apretadas ANTES de utilizar la silla de ruedas. NO apriete las piezas de sujeción del armazón en exceso. Esto podría causar daños en la silla de ruedas.

Procedimiento 1 - Tapizado

La tapicería es totalmente adaptable y puede ajustarse de manera sencilla para proporcionar el equilibrio y la comodidad correctos que su nueva silla de ruedas necesita.

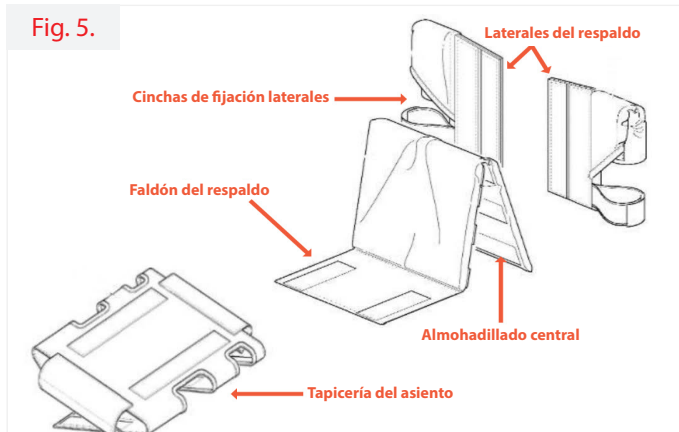

1.1: Ajuste del asiento

Retire el cojín de la silla de ruedas. El asiento se ajusta aumentando o disminuyendo la tensión de las cinchas situadas en la parte inferior del asiento (Fig. 6). Para desmontarlo, suelte todas las cinchas y retírelo.



1.2: Ajuste del respaldo

Retire el cojín y el almohadillado central de la silla de ruedas (Fig. 5). El respaldo se ajusta aumentando o disminuyendo la tensión de las cinchas en la parte posterior del respaldo. Para desmontarlo, suelte todas las cinchas y retírelo.

1.3: Recambio de funda del cojín

Retire el cojín de la silla de ruedas. Abra el bolsillo de velcro de la parte trasera del cojín y retire o sustituya la espuma según sea necesario. (Fig. 7).



⚠ ADVERTENCIA:

La posición del reposapiés, el tubo del cámbier, la altura posterior del asiento y la tirantez de la tapicería del respaldo están directamente relacionadas con la estabilidad de la silla de ruedas. Cualquier cambio efectuado en uno, o en cualquier combinación de los factores mencionados, puede provocar una disminución en la estabilidad. Obre con EXTREMA precaución cuando elija una nueva posición para sentarse por primera vez.

⚠ PRECAUCIÓN:

El Velcro utilizado en la tapicería puede causar daños en otros objetos si entra en contacto con los mismos.

Procedimiento 2 - Ruedas traseras

Las ruedas traseras son de desmontaje rápido y están diseñadas para poder extraerse e instalarse con frecuencia. Todas las ruedas traseras utilizan ejes con pins de desmontaje rápido para sujetar las ruedas al armazón. Aunque estos varían en longitud, funcionan igual.

2.1: Desmontaje/montaje de las ruedas traseras

Pulse el botón del eje de desmontaje rápido y tire de la rueda hacia fuera. Para reinstalarla, mantenga pulsado el botón e inserte el pasador del eje de desmontaje rápido en el eje de la rueda hasta que el pasador encaje en su posición. Asegúrese de que las dos ruedas estén correctamente colocadas antes de usarlas.

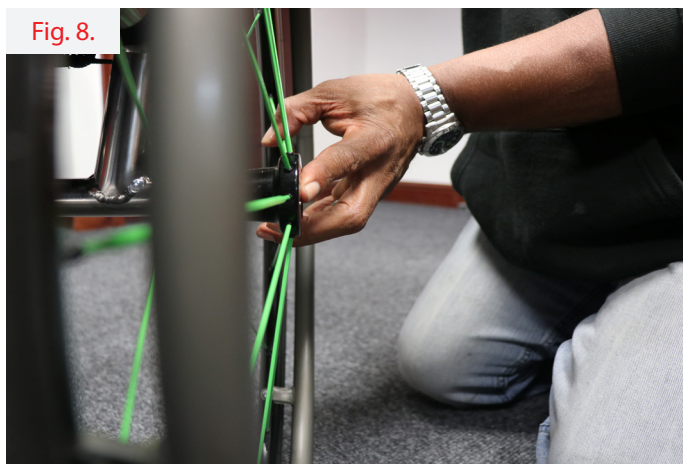

Fig. 8.

ADVERTENCIA:

El cambio de tamaño de las ruedas traseras puede afectar seriamente el rendimiento y la estabilidad de la silla de ruedas.

2.2: Ajuste del pasador del eje de desmontaje rápido

Ajuste el pasador del eje de liberación rápida sólo si la rueda no encaja o si las ruedas se sienten flojas. Para ajustar la longitud, retire el pasador del eje de la rueda y, utilizando dos llaves (1 x 11 mm y 1 x 19 mm) según la Fig. 9, extienda o acorte el pasador según sea necesario. Compruebe que los cojinetes del pasador encajen después de ajustar el pasador del eje; de lo contrario, el pasador se ha apretado en exceso.

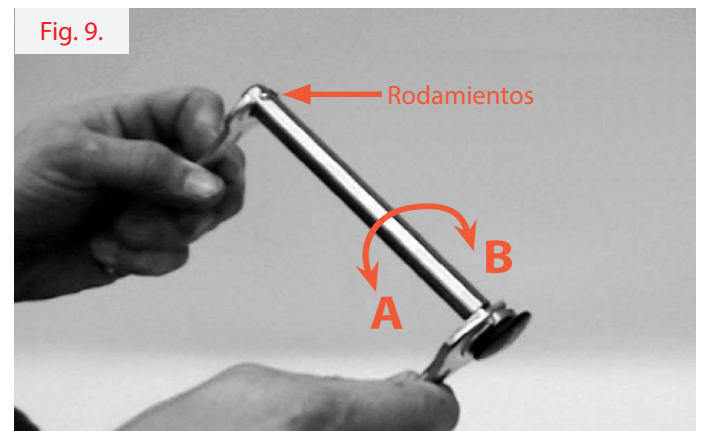

Fig. 9.

A = Extensión B = Reducción

ADVERTENCIA:

Tras realizar cualquier ajuste a los pins del eje de desmontaje rápido, DEBERÁ comprobar que los frenos funcionen en ambos lados de la silla de ruedas. Al colocar las ruedas traseras, compruebe siempre que estén asegurados de manera segura. Tire de las ruedas traseras para asegurarse de que el botón/pin del eje de desmontaje rápido esté completamente liberado antes de hacer rodar la silla de ruedas.

No debería poder extraer la rueda trasera tirando de ella.

Procedimiento 3 - Cubiertas y cámaras de aire

Las cubiertas se desgastan igual que las de un coche y el tiempo dependerá del tipo de uso que le dé a la silla. Se recomienda cambiar ambas cubiertas una vez que la banda de rodadura se desgasta totalmente. En el caso de las ruedas neumáticas, existe el riesgo de que se produzca un pinchazo y sea necesario sustituir la cámara de aire para que la silla siga funcionando.

3.1: Cambio de la cubierta

Retire la rueda de la silla de ruedas y retire el aire de la cámara presionando el pequeño pasador ubicado dentro de la válvula, si se trata de una válvula Presta. Luego desenrosque tanto la cabeza como el anillo de seguridad en la base y presione la parte superior hasta que salga todo el aire. Con 2 palancas de cubiertas (suministradas en el kit de herramientas), desenganche completamente la cubierta de la llanta. Retire la cámara y la cubierta de la llanta.

Para instalar la cubierta, coloque un lado de la nueva cubierta en la llanta. A continuación, introduzca la cámara en el interior de la cubierta y alinee la válvula con el orificio de la llanta. Asegúrese de que la cámara no esté torcida ni tensa antes de volver a colocar el segundo lado de la cubierta en la

llanta utilizando las palancas de las cubiertas suministradas. Tenga cuidado de no pellizcar la cámara de aire. Una vez que la cubierta y la cámara estén en la llanta, vuelva a colocar el anillo de seguridad (si corresponde) y luego infle un poco la cubierta. Ajuste la cámara de aire y la cubierta para que encajen bien en la llanta de la rueda e ínfeles según la presión recomendada.

3.2: Cambio de la cámara

Repita el método anterior pero no retire la cubierta por completo, sólo retire la cámara de aire. Si los problemas continúan, retire la cubierta y la cámara de aire y asegúrese de que no haya bordes filosos en la llanta que pudieran estar causando el pinchazo.

Procedimiento 4 - Tubo del cámbier

El eje o tubo del cámbier controla la posición de la rueda y el centro de gravedad. Resulta fundamental configurar el cámbier para sus necesidades de rendimiento y seguridad. El tubo del cámbier puede ser fijo o ajustable. Fijo significa que no se puede ajustar, y es apto para un usuario que tiene experiencia y conoce su punto de equilibrio. La posición ajustable permite al usuario elegir y resulta ideal para los usuarios menos experimentados

4.1: Ajuste de la posición del tubo del cámbier.

Para ajustar la posición del tubo, retire las ruedas. Utilizando una llave Allen de 5mm del juego de herramientas, afloje los tornillos superiores de la parte de arriba de la abrazadera del eje, como se muestra en la Fig. 10 (A). Una vez flojos pero todavía intactos, mueva el eje hacia atrás para obtener más estabilidad Fig. 10 (C) y muévelo hacia adelante para ver más punta, Fig. 10 (B). Ajuste los tornillos superiores una vez fijada la posición, y utilice la silla con cuidado como la primera vez.

4.2: Sustitución del tubo del cámbier

Para sustituir el tubo del cámbier, retire las ruedas. Utilizando una llave Allen de 5mm del juego de herramientas, afloje los tornillos completamente de la abrazadera del eje como se muestra en la Fig. 10 (A). Tome nota de la distancia entre la abrazadera del eje y el tubo para ajustar el nuevo tubo del cámbier. Deslice el nuevo tubo en las abrazaderas y en la misma posición que el antiguo tubo del cámbier. La muesca del agregado del eje debe ubicarse en la parte superior del tubo del cámbier.

Si la silla de ruedas se siente lenta después de sustituir el tubo del cámbier, gire el tubo del cámbier un poco hacia delante o hacia atrás para corregir la alineación de la rueda.

ADVERTENCIA:

La posición de los reposapiés, el respaldo, el tubo del cámbier y la tirantez de la tapicería del respaldo están directamente relacionadas con la estabilidad de la silla de ruedas.

Cualquier cambio efectuado en uno, o en cualquier combinación de los factores mencionados, puede provocar una disminución en la estabilidad. Obre con EXTREMA precaución cuando elija una nueva posición para sentarse por primera vez.

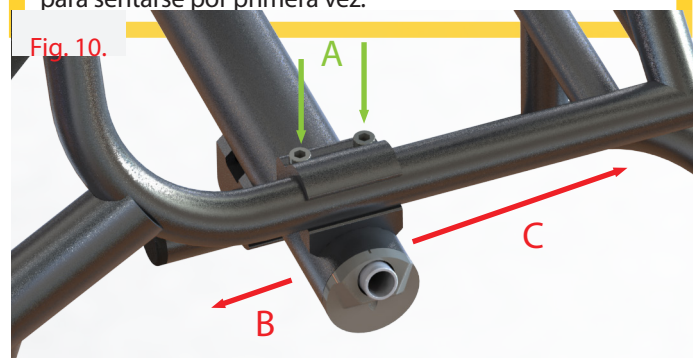

A = Ajustar posición
B = Hacia delante

C = Marcha atrás

Procedimiento 5 - Ruedas delanteras y horquillas

Las ruedas delanteras de la silla de ruedas se desgastan al igual que las cubiertas traseras y deben sustituirse cuando parezcan visiblemente desgastadas o presenten grietas.

5.1: Recambio de ruedas delanteras

Utilizando 2 llaves Allen de 4 mm del juego de herramientas, retire 1 de los 2 tornillos del centro de la rueda delantera, como se muestra en la Fig. 11. Retire el tornillo y extraiga el eje de la rueda con el otro tornillo aún fijado, tomando nota de los separadores y sus posiciones. Instale la nueva rueda y deslice el eje de la rueda hacia atrás y asegúrelo con el último tornillo.

Fig. 11.



5.2: Extracción de la horquilla de la rueda delantera

Retire la tapa en la parte superior de la carcasa de la rueda delantera. Con la llave de vaso del juego de herramientas, afloje y retire la tuerca de bloqueo. Esta acción liberará la horquilla de la rueda delantera; tome nota de los separadores y sus posiciones.

NOTA:

Los rodamientos de las ruedas deben instalarse por un distribuidor autorizado. De lo contrario, la garantía quedará inhabilitada.

PRECAUCIÓN:

NO sustituya las horquillas de las ruedas delanteras ni las ruedas delanteras mismas por otras de diferente tamaño a las suministradas originalmente con la silla.

El cambio de tamaño de la horquilla o de la rueda delantera tendrá un efecto adverso en el funcionamiento de la silla y en el equilibrio del usuario final, lo que causará lesiones personales.

Procedimiento 6 - Reposapiés

Es posible que el reposapiés deba ajustarse cuando se utilice la silla por primera vez, si cambian las circunstancias o si se aflojan los sujetadores. Resulta importante comprobar periódicamente la altura y ajustarla si es necesario.

6.1: Ajuste de la altura del reposapiés

Antes del ajuste, tome nota de la altura que tiene o necesita y marque si es necesario. Utilizando una llave Allen de 4 o 5 mm del juego de herramientas, afloje los 2 tornillos de cada abrazadera del reposapiés Fig. 12 (A). Vuelva a colocar el reposapiés en la altura correcta y apriete bien los tornillos.

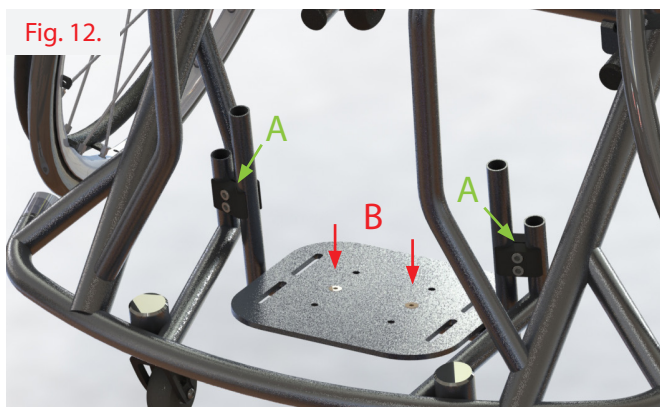

6.2: Ajuste el ángulo del reposapiés

Con un reposapiés de ángulo ajustable, suelte los 2 tornillos de sujeción en el centro del reposapiés (Fig. 12 (B)) utilizando una llave Allen de 4 mm y una llave de 10 mm del juego de herramientas. Vuelva a colocar el ángulo correcto y apriete bien los tornillos.

Procedimiento 7 – Protectores laterales

Los protectores laterales dan soporte al usuario y evitan que la ropa se ensucie. Aunque estos necesitan poco mantenimiento, su sustitución se muestra a continuación.

7.1: Tornillo en los protectores laterales

Retire las ruedas traseras. Con una llave Allen de 4 mm del juego de herramientas, afloje los 3 tornillos del protector lateral. Para la instalación, asegure todos los tornillos pero no los ajuste hasta que todos estén en posición. Procure no colocar los tornillos de manera incorrecta.

Fig. 13.

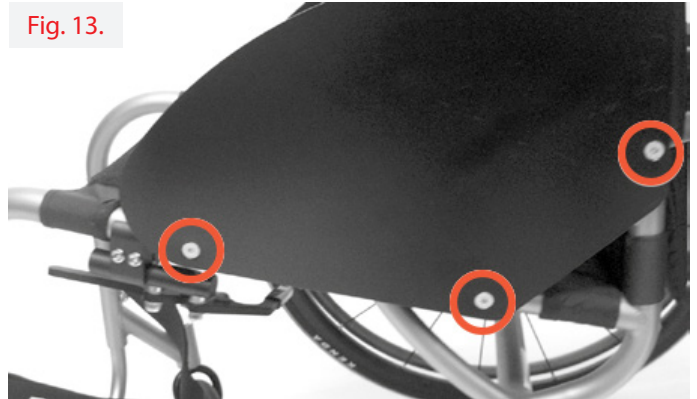

Procedimiento 8 - Respaldo ajustable

8.1: Ajuste de la posición del respaldo

Para ajustar la posición del respaldo, retire las ruedas traseras. Con una llave Allen de 4 mm del juego de herramientas, afloje los 3 tornillos del protector lateral Fig. 14 (A). Mueva el respaldo hacia adelante para obtener más estabilidad y hacia atrás para obtener más inclinación. Cuando esté en la posición correcta, vuelva a colocar los tornillos y apriételos teniendo cuidado de rosar correctamente. Utilice la silla con cuidado como si fuera la primera vez, y adaptese a la nueva posición.

8.2: Ajuste de la altura del respaldo

Para ajustar la altura del respaldo, empuje los pasadores situados en los tubos del respaldo Fig. 14 (B) para aflojarlos y desplace los tubos hasta que los pasadores se ubiquen en el siguiente orificio de ajuste. Utilice la silla con cuidado como si fuera la primera vez, y adaptese a la nueva posición.

Fig. 14.

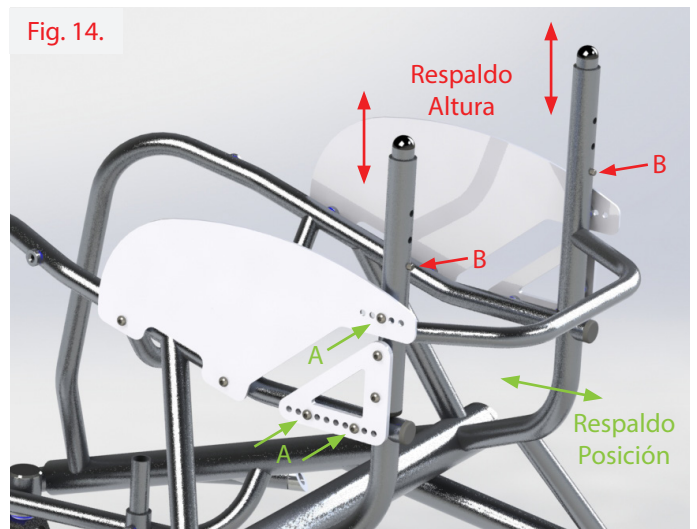

ADVERTENCIA:

La posición de los reposapiés, el respaldo, el tubo del cámbier y la tirantez de la tapicería del respaldo están directamente relacionadas con la estabilidad de la silla de ruedas.

Cualquier cambio efectuado en uno, o en cualquier combinación de los factores mencionados, puede provocar una disminución en la estabilidad. Obre con EXTREMA precaución cuando elija una nueva posición para sentarse por primera vez.

Datos técnicos - Elite

Descripción	Mín.	Máx.
Peso máximo del usuario	N/A	125 kg**
Longitud total con reposapiés (sin ruedas)	400 mm	1,000 mm
Anchura total (anchura del asiento)	250 mm	550 mm
Altura plegada (sólo para sillas con respaldo plegable)	N/A	N/A
Masa total (con ruedas)	9 kg	16 kg*
Masa de la parte más pesada (Peso de transporte)	5 kg	12 kg*
Estabilidad estática en pendiente hacia abajo	N/A	N/A
Estabilidad estática en pendiente hacia arriba	N/A	N/A
Estabilidad estática hacia los laterales	N/A	N/A
Ángulo del plano del asiento	0°	45° de basculación
Profundidad asiento	300 mm	500 mm
Altura de la superficie del asiento en el borde frontal	360 mm	630 mm
Ángulo respaldo	-10° de basculación	10° de basculación
Altura respaldo	100 mm	500 mm
Distancia reposapiés-asiento	200 mm	520 mm
Ángulo de pierna a superficie de asiento	70° de ángulo	90° de ángulo
Distancia reposabrazos-asiento	N/A	N/A
Ubicación frontal de estructura reposabrazos	N/A	N/A
Diámetro de aro de empuje	24"	700c
Ubicación horizontal de eje	25 mm	300 mm
Radio mínimo de giro	270 mm	N/A

* Peso sin incluir objetos de terceros ** 158 kg para armazones "heavy duty"

Las dimensiones están sujetas a las tolerancias de fabricación.

ARTÍCULO	TORSIÓN
Tubo del cámber	15 Nm
Altura de ajuste del reposapiés.	10 Nm
Todos los demás objetos	15 Nm

NOTA:

Las sillas de RGK Wheelchairs Ltd. se fabrican según las medidas y de forma individual para cada usuario, por lo que su silla de ruedas puede estar por debajo o por encima de los tamaños mencionados.

Datos técnicos - Elite X

Descripción	Mín.	Máx.
Peso máximo del usuario	N/A	125 kg
Longitud total con reposapiés (sin ruedas)	400 mm	1,000 mm
Anchura total (anchura del asiento)	250 mm	550 mm
Altura plegada (sólo para sillas con respaldo plegable)	N/A	N/A
Masa total (con ruedas)	9 kg	16 kg*
Masa de la parte más pesada (Peso de transporte)	5 kg	12 kg*
Estabilidad estática en pendiente hacia abajo	N/A	N/A
Estabilidad estática en pendiente hacia arriba	N/A	N/A
Estabilidad estática hacia los laterales	N/A	N/A
Ángulo del plano del asiento	0°	45° de basculación
Profundidad asiento	300 mm	500 mm
Altura de la superficie del asiento en el borde frontal	360 mm	630 mm
Ángulo respaldo	-10° de basculación	10° de basculación
Altura respaldo	100 mm	500 mm
Distancia reposapiés-asiento	200 mm	520 mm
Ángulo de pierna a superficie de asiento	70° de ángulo	90° de ángulo
Distancia reposabrazos-asiento	N/A	N/A
Ubicación frontal de estructura reposabrazos	N/A	N/A
Diámetro de aro de empuje	24"	700c
Ubicación horizontal de eje	25 mm	300 mm
Radio mínimo de giro	270 mm	N/A

* Peso excluyendo los artículos de terceros

Las dimensiones están sujetas a las tolerancias de fabricación.

NOTA:

Las sillas de RGK Wheelchairs Ltd. se fabrican según las medidas y de forma individual para cada usuario, por lo que su silla de ruedas puede estar por debajo o por encima de los tamaños mencionados.

ARTÍCULO	TORSIÓN
Tubo del cámber	10 Nm
Altura de ajuste del reposapiés.	10 Nm
Eje de carbono	10 - 12 Nm
Todos los demás objetos	10 Nm

Datos técnicos - Elite CX

Descripción	Mín.	Máx.
Peso máximo del usuario	N/A	125 kg
Longitud total con reposapiés (sin ruedas)	400 mm	1,000 mm
Anchura total (anchura del asiento)	270 mm	390 mm
Altura plegada (sólo para sillas con respaldo plegable)	N/A	N/A
Masa total (con ruedas)	9 kg	16 kg*
Masa de la parte más pesada (Peso de transporte)	5 kg	12 kg*
Estabilidad estática en pendiente hacia abajo	N/A	N/A
Estabilidad estática en pendiente hacia arriba	N/A	N/A
Estabilidad estática hacia los laterales	N/A	N/A
Ángulo del plano del asiento	0°	45° de basculación
Profundidad asiento	300 mm	500 mm
Altura de la superficie del asiento en el borde frontal	360 mm	630 mm
Ángulo respaldo	-10° de basculación	10° de basculación
Altura respaldo	100 mm	500 mm
Distancia reposapiés-asiento	200 mm	520 mm
Ángulo de pierna a superficie de asiento	70° de ángulo	90° de ángulo
Distancia reposabrazos-asiento	N/A	N/A
Ubicación frontal de estructura reposabrazos	N/A	N/A
Diámetro de aro de empuje	24"	700c
Ubicación horizontal de eje	25 mm	300 mm
Radio mínimo de giro	270 mm	N/A

* Peso excluyendo los artículos de terceros

Las dimensiones están sujetas a las tolerancias de fabricación.

NOTA:

Las sillas de RGK Wheelchairs Ltd. se fabrican según las medidas y de forma individual para cada usuario, por lo que su silla de ruedas puede estar por debajo o por encima de los tamaños mencionados.

ARTÍCULO	TORSIÓN
Tubo del cámber	10 Nm
Altura de ajuste del reposapiés.	10 Nm
Eje de carbono	10 - 12 Nm
Todos los demás objetos	10 Nm

Datos técnicos - Reciclado/Eliminación

Antes de volver a dar uso a la silla, debe prepararla con cuidado. Debe limpiar todas las superficies que entran en contacto con el usuario con un aerosol desinfectante.

En la siguiente sección, se describen los materiales utilizados en nuestras sillas de ruedas.

Aluminio: Armazón, horquillas de ruedas delanteras, ruedas, protectores laterales, reposabrazos, reposapiés, aros de mano, tubos antivuelco, chasis, cubiertas del reposapiés

Acero: Armazón, puntos de fijación, pasadores de eje de liberación rápida, reposapiés, tubos antivuelco, ruedas del chasis, fijaciones, frenos, cubiertas del reposapiés

Titanio: Armazón, horquillas de ruedas delanteras, eje de liberación rápida, fijaciones, protecciones laterales, tubos antivuelco, chasis, reposapiés

Plástico: Empuñaduras, tapones de tubos, ruedas delanteras, plataformas reposapiés, almohadillados de reposabrazos

Embalaje: Bolsas plásticas de polietileno blando, cartón

Tapicería: Tejido de poliéster, algodón, cuero



El deshecho o reciclaje debe ser efectuada por una empresa para dichos propósitos o en un centro de reciclaje público. Infórmese sobre la normativa local de su municipio relativa al reciclaje o eliminación

NOTA:

Medidas de higiene al reutilizar la silla:

Antes de volver a dar uso a la silla, debe prepararla con cuidado. Todas las superficies que entran en contacto con el usuario deben ser tratadas con un spray desinfectante.

Para ello, debe utilizar un desinfectante autorizado/recomendado en su país, a base de alcohol, para una desinfección rápida de productos y dispositivos médicos que deben desinfectarse rápidamente.

Tenga en cuenta las instrucciones del fabricante del desinfectante que usa.

Por lo general, no se puede garantizar una desinfección completa en las costuras o juntas. Por lo tanto, le recomendamos que deseche los arneses de asiento y respaldo para evitar la contaminación microbacteriana con agentes activos, de acuerdo con la ley local de protección contra infecciones.

Número de identificación/serie

El número de serie de su silla de ruedas se encuentra en la barra de refuerzo transversal bajo el asiento (descripción del producto J), en la barra del cámbor (descripción del producto H) o en el interior del tapizado del respaldo (A).

Al solicitar repuestos, indique los siguientes datos:

Número de serie:
Nombre:
Distribuidor:

Fig. 15.

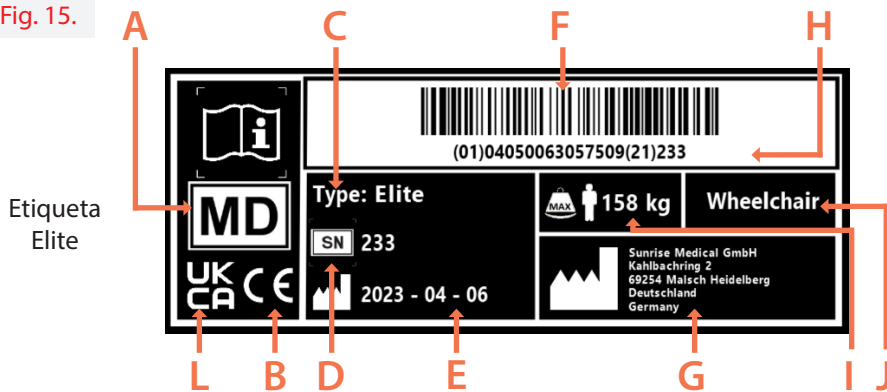

Información en etiqueta de la silla RGK

- A** - Dispositivo médico
- B** - Marca CE
- C** - Modelo
- D** - Número de serie
- E** - Fecha de fabricación
- F** - Código de barras UDI
- G** - Dirección del fabricante
- H** - Versión legible para el ser humano UDI
- I** - Peso máximo del usuario
- J** - Uso indicado
- K** - Dirección del importador
- L** - Marca de UKCA (Conformidad evaluada en el Reino Unido)
- M** - Persona responsable en el Reino Unido / Representante en Suiza

Fig. 16.

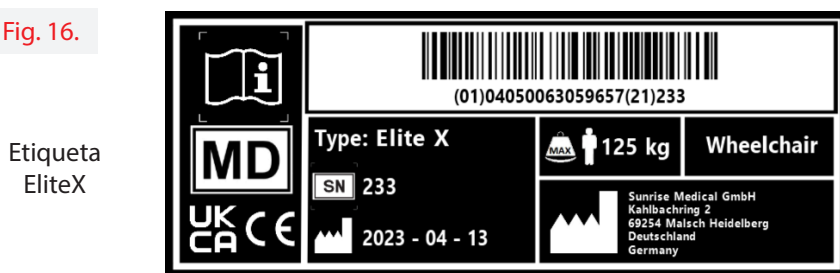

Etiqueta EliteX

Fig. 17.

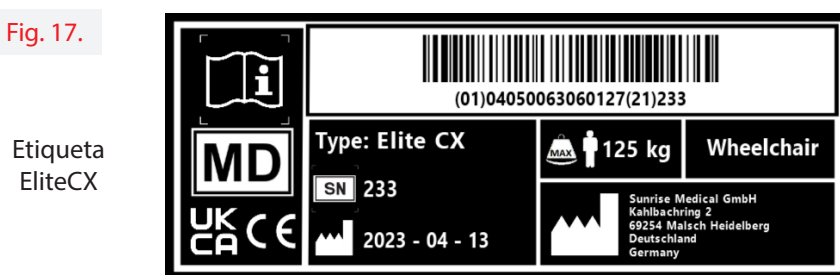

Etiqueta EliteCX

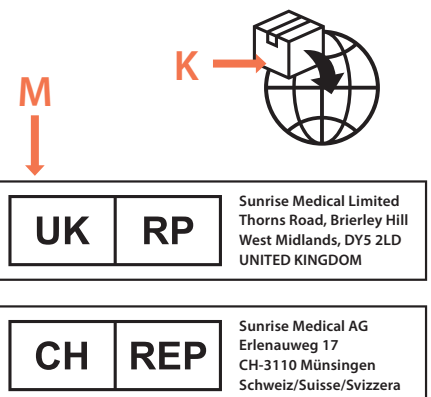

Etiquetas de identificación
(Situada en el eje del cámbor o en la barra de refuerzo transversal bajo el asiento)

Garantía del fabricante

ESTA GARANTÍA NO AFECTA DE FORMA ALGUNA A SUS DERECHOS LEGALES.

Condiciones de la garantía:

Ver el documento "Condiciones Generales de Garantía" que acompaña a este manual de usuario. También disponible en www.sunrisemedical.es sección "Condiciones Generales de Venta".

Sunrise Medical S.r.l.
Via Riva, 20 – Montale
29122 Piacenza
Italia
Tel.: +39 0523 573111
Fax: +39 0523 570060
www.SunriseMedical.it

Sunrise Medical AG
Erlenauweg 17
CH-3110 Münsingen
Schweiz/Suisse/Svizzera
Fon +41 (0)31 958 3838
Fax +41 (0)31 958 3848
www.SunriseMedical.ch

Sunrise Medical AS
Delitoppen 3
1540 Vestby
Norge
Telefon: +47 66 96 38 00
post@sunrisemedical.no
www.SunriseMedical.no

Sunrise Medical AB
Neogatan 5
431 53 Mölndal
Sweden
Tel.: +46 (0)31 748 37 00
post@sunrisemedical.se
www.SunriseMedical.se

MEDICCO s.r.o.
H – Park, Heršpická 1013/11d,
625 00 Brno
Czech Republic
Tel.: (+420) 547 250 955
Fax: (+420) 547 250 956
www.medicco.cz
info@medicco.cz
Bezplatná linka 800 900 809

Sunrise Medical Aps
Mårkærvej 5-9
2630 Taastrup
Denmark
+45 70 22 43 49
info@sunrisemedical.dk
Sunrisemedical.dk

Sunrise Medical Pty. Ltd.
11 Daniel Street, Wetherill Park,
NSW 2164,
Australia
Phone: 9678 6600,
Orders Fax: 9678 6655, Admin Fax:
9831 2244. Australia
www.sunrisemedical.com.au

Sunrise Medical
North American Headquarters 2842
Business Park Avenue Fresno, CA,
93727, USA
(800) 333-4000
(800) 300-7502
www.SunriseMedical.com



Sunrise Medical GmbH
Kahlbachring 2-4
69254 Malsch/Heidelberg
Deutschland
Tel.: +49 (0) 7253/980-0
Fax: +49 (0) 7253/980-222
www.SunriseMedical.de

Sunrise Medical
Thorns Road
Brierley Hill
West Midlands
DY5 2LD
England
Phone: 0845 605 66 88
Fax: 0845 605 66 89
www.SunriseMedical.co.uk

Sunrise Medical S.L.
Polígono Bakiola, 41
48498 Arrankudiaga – Vizcaya
España
Tel.: +34 (0) 902142434
Fax: +34 (0) 946481575
www.SunriseMedical.es

Sunrise Medical Poland
Sp. z o.o.
ul. Elektronowa 6,
94-103 Łódź
Polska
Telefon: + 48 42 275 83 38
Fax: + 48 42 209 35 23
E-mail: pl@sunrisemedical.de
www.Sunrise-Medical.pl

Sunrise Medical B.V.
Groningenhaven 18-20
3433 PE NIEUWEGEIN
The Netherlands
T: +31 (0)30 – 60 82 100
F: +31 (0)30 – 60 55 880
E: info@sunrisemedical.nl
www.SunriseMedical.nl

Sunrise Medical HCM B.V.
Vossenbeemd 104
5705 CL Helmond
The Netherlands
T: +31 (0)492 593 888
E: customerservice@sunrisemedi-
cal.nl
www.SunriseMedical.nl
www.SunriseMedical.eu (Internation-
al)

Sunrise Medical SAS
ZAC de la Vrillonnerie
17 Rue Michaël Faraday
37170 Chambray-Lès-Tours
Tel : +33 (0) 2 47 55 44 00
Email: info@sunrisemedical.fr
www.sunrisemedical.fr

Sunrise Medical Canada Inc.
237 Romina Drive, Unit 3
Concord , Ontario L4K 4V3
Canada
Phone: 1-800-263-3390
Fax: 1-800-561-5834
www.SunriseMedical.ca



RGK Wheelchairs LTD.
Unit 8 A/B/C Ring Road Zone
2, Burntwood Industrial Estate,
Burntwood, Staffordshire, WS7 3JQ,
UK

Call: +44(0)1543 670 077
Email: info@rgkwheelchairs.com

