

## Ti

Grade 9



Fecha de pedido:

Nº de pedido de Sunrise:



### PVP Rec: 7.462,73 €

**Peso máximo usuario: 110 kg**

FXTXZ010

\*\*Cod. SRM030D (Mejora)\*\*

**Los precios aquí mostrados son Precios de Venta al Público Recomendados sin IVA**
**Datos contacto cliente**

Facturado a:	<input type="text"/>	Enviado a:	<input type="text"/>
Nombre:	<input type="text"/>	Nombre:	<input type="text"/>
Calle:	<input type="text"/>	Calle:	<input type="text"/>
Localidad:	<input type="text"/>	Localidad:	<input type="text"/>
Código postal:	<input type="text"/>	Código postal:	<input type="text"/>
Email:	<input type="text"/>	Email:	<input type="text"/>
Teléfono:	<input type="text"/>	Fax:	<input type="text"/>
		Teléfono:	<input type="text"/>
		Fax:	<input type="text"/>

**Datos relevantes del usuario para la configuración de la silla**

Nombre:

Patología/lesión:

Otros datos usuario:

**Nota plazo de entrega RGK - Importante**

Cada silla RGK es trabajada de forma individualizada y con los más altos estándares de Calidad durante todo el proceso de fabricación desde la recepción del pedido. Este proceso artesanal implica que los plazos de entrega son orientativos garantizando siempre la personalización de la silla al mínimo detalle. Una vez se recepciona el pedido en fábrica con todos los detalles de la silla confirmados, se procede a la realización del plano CAD personalizado. El plazo de entrega para este plano es de aproximadamente 3 semanas, pudiendo variar dependiendo del volumen de planos a realizar en ese momento. Una vez revisado el plano por el cliente, debe devolverse firmado con su conformidad para que pase a producción y se comience a fabricar la silla según las medidas y forma indicadas en plano. Hay que tener en cuenta que si se efectúan modificaciones en el plano, se realizará uno nuevo, ya que solo pasa a producción el plano con las medidas definitivas aprobadas. Este proceso puede llevar varios días o semanas, por ello se recomienda ser ágil en la revisión y devolución del plano firmado, evitando la demora en el inicio de fabricación. Una vez que en RGK tenemos el plano definitivo, el plazo de fabricación de la silla son 5 semanas (transporte incluido), siempre y cuando la silla pase con éxito los tests de Calidad establecidos. Al ser un producto totalmente personalizado y fabricado individualmente bajo los más exigentes estándares de calidad, este plazo puede variar para garantizar el resultado óptimo de la silla.



Modelo



Configuración standard



Opción



Dato obligatorio



Dato necesario

## PRODUCTO



**FXTXZ010 OCTANE FX**  
7.462,73 € **OCTANE FX**



**XA070** Armazón abierto  
**Open design**

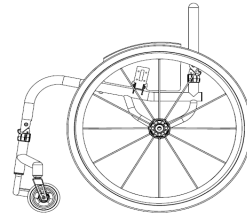

**Peso máximo usuario: 110 kg**

**NOTA: LAS SILLAS RGK SE FABRICAN A LA MEDIDA DEL USUARIO Y TIENEN UNA TOLERANCIA DE FABRICACIÓN DE +/- 5MM**

## DIBUJO CAD



**XW010** DIBUJO CAD para aprobación final  
(Incluye 2 modificaciones por parte del cliente. La tercera modificación tendrá un coste de 150 €)  
(Incluido solo en pedidos en firme. Para presupuestos, consultar con Atención al Cliente)  
**ORDER CAD drawing for approval (2 amendments ONLY)**

## MEDIDAS DEL CHASIS



**XY010** Anchura de asiento: (de parte interna a parte interna del protector lateral)  
**Seat width (Inside of sideguards)**



mm

(Max - 460mm)  
(Min - 250mm)



**XY020** Profundidad de asiento:  
**Seat length**



mm

(Max - 460mm)  
(Min - 250mm)



**XY030** Profundidad adicional sin tapicería:  
(superficie adicional para soporte de piernas y agarre durante las transferencias)  
**Extra seat length (Provides additional leg support & hand grip)**



mm



**XY050** Altura delantera de asiento:  
**Front frame height**



mm

(Max - 550mm)  
(Min - 480mm)



**XY060** Altura trasera de asiento:  
**Rear frame height**



mm

(Max - 550mm)  
(Min - 360mm)



**XY070** Profundidad total de chasis:  
**Frame length**



mm

(Max 625mm)  
(Min XY020 + XY030 + 140mm)



**XY072** Posición de las ruedas delanteras:  
**Castor position**



mm



**Medidas optimizadas**  
**Optimise measurements**



**XA020** Asiento ergonómico  
**Ergonomic seat**  
Especificar longitud



mm (Standard = 120mm)

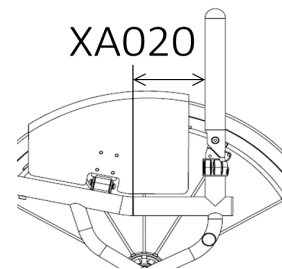
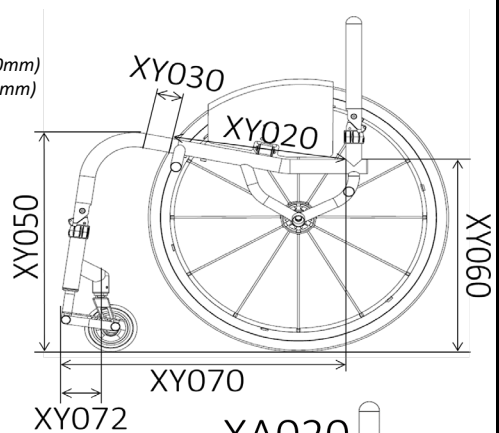
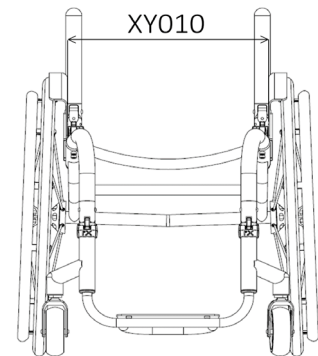

## CHASIS DELANTERO Y REPOSAPIÉS

### Opciones de chasis delantero

- XY080 Anchura de asiento Taper (estrechamiento de asiento)  
**Seat taper design**

Especificar anchura



mm

(Opcional, optimiza el acople al usuario, soporte adicional para piernas/ posicionamiento)

- Medidas optimizadas  
(XY010 Anchura de asiento -100 mm)  
**Optimise measurements**  
(XY010 Seat Width -100mm)

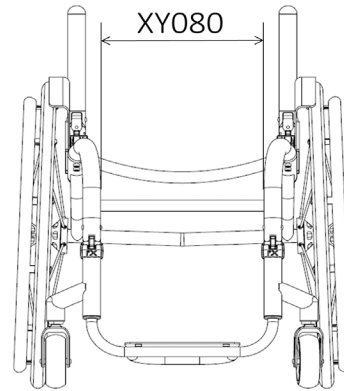

### Reposapiés: diseño y medidas

- XY100 Diseño redondo  
**Round design**

Rueda delant.	Altura máx.	Con XB200
3"	115mm	165mm
4"	125mm	175mm
5"	135mm	185mm

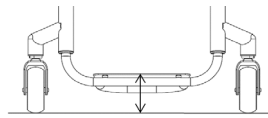

- XY105 Diseño cuadrado  
**Square design**

Rueda delant.	Altura máx.	Con XB200
3"	135mm	185mm
4"	145mm	195mm
5"	155mm	205mm

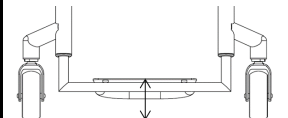

- XB200 Elevador de plataforma soldado (Sólo con reposapiés XB010, XB080 & XB150)  
**225,52 €**  
**High level footrest (Only with XB010, XB080 & XB150)**  
(Max - 100mm extra)

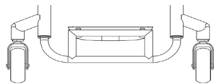

- XB200 Elevador de plataforma soldado (Sólo con reposapiés XB010, XB080 & XB150)  
**225,52 €**  
**High level footrest (Only with XB010, XB080 & XB150)**  
(Max - 100mm extra)

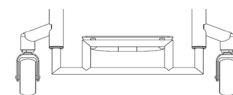

### Medidas individuales de reposapiés

- XY115 Altura delantera de reposapiés  
**Front footrest height**



mm (Mínimo 50 mm, o 70 mm para el acople de la rueda frontal todoterreno Frontwheel)

(Para reposapiés de más de 160 mm, seleccionar elevador de plataforma soldado)

- XY120 Altura trasera de reposapiés  
**Rear footrest height**



mm (Standard = Altura delantera de reposapiés - 20 mm)  
(Mínimo 50 mm, o 70 mm para el acople de la rueda frontal todoterreno Frontwheel)

(Para reposapiés de más de 160 mm, seleccionar elevador de plataforma soldado)

- XY125 Profundidad de reposapiés  
**Footrest length**



mm (Std = 100mm)  
(Para profundidades de 160 mm y superiores es necesario seleccionar la opción de reposapiés reforzado XB150)

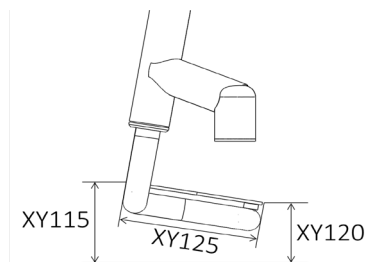

### Tipo de reposapiés y plataformas

- FXTXB080 Reposapiés soldado con plataforma de aluminio (se suministra con kit de espaciadores para ajuste superior de 20mm)  
**Tubular footrest welded w/ Aluminium plate (Supplied with spacer for +20mm adjustment)**

- FXTXB110 Reposapiés soldado con plataforma de carbono (se suministra con kit de espaciadores para ajuste superior de 20mm)  
**157,24 €**  
**Tubular footrest welded w/ Carbon Fibre plate (Supplied with spacer for +20mm adjustment)**

- FXTXB120 Plataforma de aluminio (con abrazaderas) (ajustable en altura y ángulo)  
**Clamp-on aluminium plate footrest (Angle/height adjustable)**

### Opciones de plataformas

- XB165 Tape antideslizante 3D para plataformas  
**59,34 €**  
**Rubber grip tape (3M safety walk)**

## RUEDAS DELANTERAS, HORQUILLAS Y FRENOS

### Ruedas delanteras

#### 100mm (4")

- XC060 Ruedas delanteras 4x1.3" macizo blando  
*(color negro)*  
**Soft roll 4"x1.3" (Black only)**
- XC110 Ruedas delanteras 4x1"  
**204 €**  
*(con llanta de aluminio y cubierta maciza negra)*  
**Aluminium centre 4"x1" (Silver hub and black urethane tyre only)**
- XC130 Ruedas delanteras 4x1.4" Frog Legs  
**204 €**  
*(con llanta de aluminio y cubierta maciza. Selecciona el color abajo)*  
**Aluminium centre 4"x1.4" (Silver hub and black urethane tyre only) (choose colour below)**



- |  |   |   |
|--|---|---|
| <input type="checkbox"/> Llanta plata y cubierta negra<br><b>Silver hub &amp; black tyre</b> | <input type="checkbox"/> Llanta dorada y cubierta negra<br><b>Gold hub &amp; black tyre</b> | <input type="checkbox"/> Llanta morada y cubierta negra<br><b>Purple hub &amp; black tyre</b> |
| <input type="checkbox"/> Llanta negra y cubierta negra<br><b>Black hub &amp; black tyre</b>  | <input type="checkbox"/> Llanta verde y cubierta negra<br><b>Green hub &amp; black tyre</b> |   |
| <input type="checkbox"/> Llanta roja y cubierta negra<br><b>Red hub &amp; black tyre</b>     | <input type="checkbox"/> Llanta azul y cubierta negra<br><b>Blue hub &amp; black tyre</b>   |   |

#### 125mm (5")

- |  |  |
|--|--|
| <input type="checkbox"/> XC070 Ruedas delanteras 5x1.3" macizo blando negro<br><b>Soft roll 5"x1.3" (Black only)</b>   | <input type="checkbox"/> XC120 Ruedas delanteras 5x1" Frog Legs<br><b>204 €</b><br><b>(con llanta aluminio y cubierta maciza negra)</b><br><b>Aluminium centre 5"x1" (Silver hub and black urethane tyre only)</b>     |
| <input type="checkbox"/> XC100 Ruedas delanteras 5" neumáticas con llanta de aluminio<br><b>228,50 €</b><br><i>(color gris)</i><br><b>Pneumatic Aluminium centre 5"x1" (Grey only)</b> | <input type="checkbox"/> XC140 Ruedas delanteras 5x1.4" Frog Legs<br><b>204 €</b><br><b>(con llanta aluminio y cubierta maciza negra)</b><br><b>Aluminium centre 5"x1.4" (Silver hub and black urethane tyre only)</b> |

#### 150mm (6")

- |   |  |
|---|--|
| <input type="checkbox"/> XC080 Ruedas delanteras 6x1.3" macizo blando<br><b>(Llanta negra y cubierta gris)</b><br><b>Soft roll 6"x1.3" (Black hub / Grey tyre only)</b> | <input type="checkbox"/> XC145 Ruedas delanteras 6x1.4" Frog Legs<br><b>204 €</b><br><b>(con llanta aluminio y cubierta maciza negra)</b><br><b>Aluminium centre 6"x1.4" (Silver hub and black urethane tyre only)</b> |
|---|--|

### Horquillas

- |   |  |
|---|--|
| <input type="checkbox"/> XC190 Horquilla Performance<br><b>Performance castor fork</b><br><i>El color de la horquilla será igual al elegido en detalles (pág. 9)</i>  | <input type="checkbox"/> XC210 Horquilla Frog Legs con suspensión<br><b>564,71 €</b><br><b>Froglegs suspension castor fork</b> |
| <input type="checkbox"/> XC192 Horquilla anti-vibración<br><b>High trail castor fork</b><br><i>La mayor distancia entre la superficie de contacto y el eje de dirección reduce el aleteo a altas velocidades. El color de la horquilla será igual al elegido en detalles (pág. 9)</i> | <input type="checkbox"/> Negra<br><b>Black</b>   |
|   | <input type="checkbox"/> Gris plata<br><b>Silver</b>   |

### Ancho entre ruedas delanteras

- XY330 Ancho optimizado entre ruedas delanteras  
**Castor pin width** **(Anchura de asiento + 70mm)**  
**(XY010 plus 70mm)**

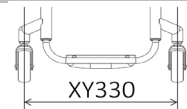

### Frenos

- |  |   |
|--|---|
| <input type="checkbox"/> XD020 Frenos de tijera (bajo el asiento)<br><b>Underseat Scissor</b>  | <input type="checkbox"/> XD050 Frenos de empuje<br><b>Push to lock</b>  |
| <input type="checkbox"/> XD030 Frenos compactos<br><b>304,15 €</b><br><b>Compact scissor</b>   | <input type="checkbox"/> XD046 Frenos de empuje Out-Front<br><b>214,73 €</b><br><b>Out Front push to lock</b>   |
| <input type="checkbox"/> XD035 Frenos compactos con montaje ligero<br><b>304,15 €</b><br><b>(sólo con centro de gravedad fijo)</b><br><b>Compact scissor with lightweight fixing (Only with fixed centre of gravity)</b> | <input type="checkbox"/> XD085 Frenos Eagle (Indicar color abajo)<br><b>307,63 €</b><br><b>Eagle Brakes (Indicate colour)</b>   |
|  | <input type="checkbox"/> XD086 Frenos Eagle con montaje ligero<br><b>344,76 €</b><br><b>(Indicar color abajo)</b><br><b>(sólo con centro de gravedad fijo)</b><br><b>Eagle Brakes with L/W fixing (Indicate colour) (Only with fixed centre of gravity)</b> |



- XD010 Sin frenos  
**Omit wheel locks**
- |  |  |   |  |
|--|--|---|--|
| <input type="checkbox"/> Negro<br><b>BLACK</b> | <input type="checkbox"/> Morado<br><b>PURPLE</b> | <input type="checkbox"/> Rojo<br><b>RED</b> | <input type="checkbox"/> Azul<br><b>BLUE</b> |
|--|--|---|--|

## PROTECTORES LATERALES Y REPOSABRAZOS

### Protector lateral SIN FENDER

#### ALUMINIO

- XE080      Protectores laterales de aluminio extraíbles  
651,33 €      **Lift out aluminium**
- FXTXE130      Protectores laterales de aluminio plegables  
282,92 €      **Fold flat aluminium**

#### CARBONO

- XE100      Protectores laterales de carbono extraíbles  
882,06 €      **Lift out carbon fibre**
- FXTXE150      Protectores laterales de carbono plegables  
632,78 €      **Fold flat carbon fibre**

#### ABS

- XE120      Protectores laterales ABS extraíbles  
422,85 €      **Lift out ABS plastic**
- FXTXE170      Protectores laterales ABS plegables  
282,92 €      **Fold flat ABS plastic**

### Medidas de los protectores Medidas optimizadas

#### Protector sigue la rueda

#### Elige entre una de las 3 opciones

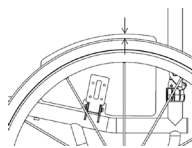
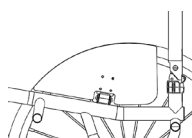
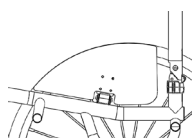
- Altura de 25mm sobre la rueda  
25mm above tyre      **(Follow tyre)** 
- Altura individualizada sobre la rueda:  
Individual above tyre      **(Follow tyre)**  
 mm 
- Altura a nivel de la rueda  
Level with tyre      **(Follow tyre)** 

### Medidas personalizadas

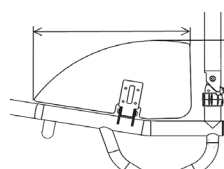
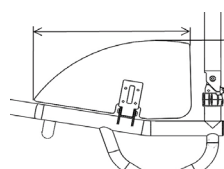
- Longitud del protector  
Sideguard length  
 mm 
- Altura del protector  
Sideguard height  
 mm 

### Protector lateral CON FENDER

#### ALUMINIO

- XE090      Protectores laterales de aluminio con fender extraíbles  
706,23 €      **Lift out aluminium with fender**
- FXTXE140      Protectores laterales de aluminio con fender plegables  
338,29 €      **Fold flat aluminium with fender**

#### CARBONO

- XE110      Protectores laterales de carbono con fender extraíbles  
1.027,47 €      **Lift out carbon fibre with fender**
- FXTXE160      Protectores laterales de carbono con fender plegables  
830,86€      **Fold flat carbon fibre with fender**

### Medidas de los protectores

#### Altura del fender

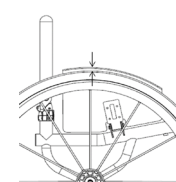
- 10mm sobre la rueda      **(Standard)**  
10mm above tyre      **(Standard)**
- Altura individualizada sobre la rueda:  
Individual above tyre  
**(Min = 10mm)**  
 mm 



#### Anchura del fender

#### Elige una de las 2 opciones:

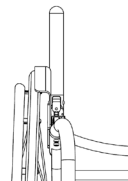
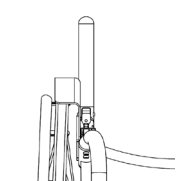
- Anchura del fender hasta centro de la cubierta **(Standard si no se selecciona ninguna opción)**  
Centre of tyre  
**(Standard if no option selected)** 
- Anchura del fender hasta la parte exterior de la cubierta  
Outside of tyre 

### Reposabrazos

- XF010      Reposabrazos extraíbles con protector de composite y almohadillado  
727,01 €      **(altura fija)**  
**Lift out armrest with plastic sideguard**  
**(Indicate fixed height)**
- XF020      Reposabrazos extraíbles con protector de aluminio y almohadillado  
727,01 €      **(altura fija)**  
**Lift out armrest with Aluminium sideguard**  
**(Indicate fixed height)**

#### Indicar altura

Parte superior tubo de asiento a parte superior del amohadillado  
**Height (Top of seatrail to top of armrest)**



mm

## RESPALDO

### Altura de respaldo fijo o ajustable



XY230

Respaldo con altura fija  
Fixed height backrest

(Máximo 400mm)  
(Maximum 400mm)

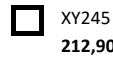
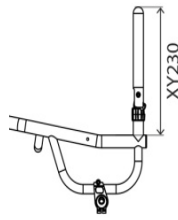

Especificar altura:

 mm

XY245  
212,90 €

Respaldo ajustable en altura  
(Máximo 400mm)  
(+/-25mm)  
Adjustable height backrest  
(Maximum height 400mm)  
(+/-25mm)

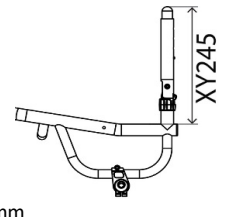

Especificar altura:

 mm

### Respaldo



FXTXG060

Respaldo plegable Q Lock  
Folding backrest with Q Lock

(color negro)  
(Black)

### Opciones ergonómicas



XY360

Ángulo de respaldo:  
Backrest angle

-5  -3  0  +3  +5



Individual

grados

(Max -7/+7 grados)

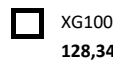
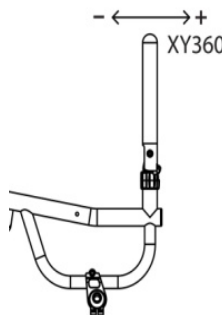

XG100  
128,34 €

Respaldo ergonómico  
Ergonomic backrest



Altura vertical  
Vertical height

 mm

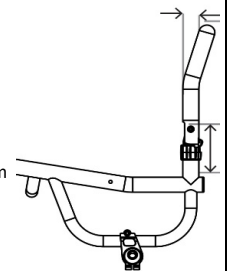

Inclinación posterior  
Rearward position

 mm

XG110

Respaldo Taper In (estrechamiento)  
(por encima de los protectores laterales)  
Inward taper  
(inside of backrest posts)

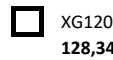
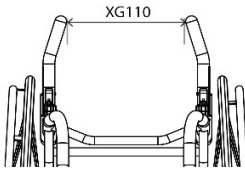
Anchura:  
Specify width or per side

 mm

XG120  
128,34 €

Respaldo Taper Out (Ensanchamiento)  
(por encima de los protectores laterales)  
Outward flare  
(inside of backrest posts)

Anchura:  
Specify width or per side

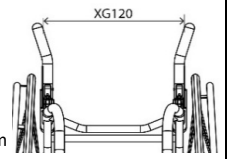
 mm

### Empuñaduras



XG070

Empuñaduras extraíbles  
250 €  
Screw in push handles



XG080

Empuñaduras plegables (no posible con respaldo ajustable en altura XY245)  
383,53 €  
Flip down push handles (N/A with XY245)



XG085

Empuñaduras plegables ajustables en altura (no posible con respaldo ajustable en altura XY245)  
401,16 €  
Flip down push handles height adjustable (N/A with XY245)



XG097

Empuñaduras integradas (Diseño Quickie)  
321,23 €  
(no posible con respaldo ajustable en altura XY245)  
Integrated push handle (Quickie design) (N/A with XY245)

## CENTRO DE GRAVEDAD

### Centro de gravedad AJUSTABLE \*

- XH110 Diseño cuadrado (25-150mm)  
Square back adjustable centre of gravity (25-150mm)  
(Anchura máx. asiento 500mm)  
(Max seat width 500mm)

Indicar medida:  mm

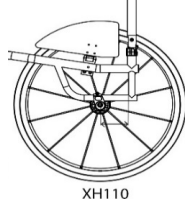

XH110

- XH120 Diseño redondo (60-150mm)  
Round back adjustable centre of gravity (60-150mm)

Indicar medida:  mm

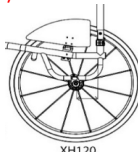

XH120

### Centro de gravedad FIJO

- FXTXH090 Diseño en V (25-125mm)  
532,66 € V-style fixed centre of gravity (25-125mm)

Indicar medida:  mm

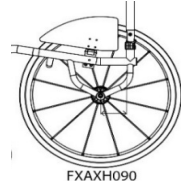

FXAXH090

### Camber

- XY390 Selecciona Camber  
Camber angle



0  1  2  3  5

### Camber

- XY390 Selecciona Camber  
Camber angle



0  1  2  3  5

### Eje del Camber

- FXTXK227 Ejes Standard (120 Sun Fusion o 130 mm Spinerger)  
Standard Axle pin (120 or 130mm)

- XK220 Ejes quick release de titanio 130mm (par)  
182,49 € (No compatible con XK010, XK070 ni FXTXK226)  
Titanium 130mm quick release axle pins (pair)  
(N/A with XK010, XK070 or FXTXK226)

- FXTXK226 Ejes de titanio 100mm (Sólo con COG Fijo)  
239,74 € 100mm Titanium Axle pin (Fixed Axle only)

- XK240 Desmontaje de ruedas para tetras (par)  
249,99 € (No compatibles con ejes de titanio FXTXK226)  
Quad release axle nuts (pair)  
(N/A with FXTXK226)

- XA226 Batec Bloc ready (Upgrade de la barra de asiento para instalar Batec Bloc)  
450 € (No incluye Batec Bloc)  
Make Ready for Batec Bloc (Upgraded Camber Bar to suit)

- XA227 Batec Bloc montado  
790 € Batec Bloc and Mount

### Opciones de antivuelcos \*\*Cód. SRA030G (Mejora)\*\*

- XJ010 Antivuelco abatible unilateral izquierdo (sólo con diseño cuadrado de armazón. No posible con XH040)  
229,14 € Swingaway anti tip LEFT side (Only with square back frame. Not with XH040)

- XJ100 Antivuelco unilateral Sport (montaje central)  
525,46 € Single sport anti tip (centre mounted)

- XJ020 Antivuelco abatible unilateral derecho (sólo con diseño cuadrado de armazón. No posible con XH040)  
229,14 € Swingaway anti tip RIGHT side (Only with square back frame. Not with XH040)

\* **NOTA:** Con protector lateral con fender el ajuste del COG está limitado a 10 mm hacia delante y 25 mm hacia atrás. Si necesita mayor rango de ajuste, indíquelo en la sección "Notas" de la última página

## RUEDAS TRASERAS

### Tamaño

- XY420 24" 24" Wheels  XY430 25" 25" Wheels

### Espacio rueda-chasis

- XY460 Espacio de la rueda al chasis  
Rear wheel gap



15

20

25

Individual

 mm

XY460



### Tipos de ruedas

- |  |  |
|--|--|
| <input type="checkbox"/> XK010 Sun Fusion, 16 radios (Carrete gris plata, radios negros)<br>Fusion 16 spoke (Silver Hub, black spokes)   | <input type="checkbox"/> XK320 Spinerger XLX 12 radios cruzados (selecciona color)<br>1.178,80 € Spinerger XLX 12 spoke (cross/radial spoked)                                |
| <input type="checkbox"/> XK050 Spinerger LX 12 radios (selecciona abajo el color)<br>1.119,44 € Spinerger LX 12 spoke  | <input type="checkbox"/> XK060 Spinerger SPOX 18 radios (selecciona color abajo)<br>842,74 € Spinerger SPOX 18 spoke   |
| <input type="checkbox"/> XK150 Spinerger CLX 18 radios Blade (llanta carbono)<br>1.825,68 € (selecciona abajo el color- Carrete sólo posible en negro)<br>Spinerger CLX 18 carbon blade spoke. N/A IN SILVER HUB | <input type="checkbox"/> XK070 Spinerger BLXL 18 radios<br>1.178,80 € (selecciona abajo el color- Carrete sólo en negro)<br>Spinerger BLXL 18 blade spoke. N/A IN SILVER HUB |

### Opciones de colores para ruedas Spinerger:

- |  |   |  |
|--|---|--|
| <input type="checkbox"/> Radios negros<br>Black spokes   | <input type="checkbox"/> Radios blancos<br>White spokes   | <input type="checkbox"/> Radios amarillos<br>Yellow spokes |
| <input type="checkbox"/> Radios rojos<br>Red spokes      | <input type="checkbox"/> Radios azules<br>Blue spokes     | <input type="checkbox"/> Radios rosas<br>Pink spokes       |
| <input type="checkbox"/> Radios morados<br>Purple spokes | <input type="checkbox"/> Radios naranjas<br>Orange spokes | <input type="checkbox"/> Radios verdes<br>Green spokes     |



- XK180 Colores customizados para Spinerger  
261,87 € Individual spoke design  
Especificar color: (Specify colour)

Interiores:  
Inside:

Exteriores:  
Outside:

### Selección color de carrete y opciones anodizadas - NECESARIO SELECCIONAR COLOR CARRETE

- |   |   |   |
|---|---|---|
| <input type="checkbox"/> XK190 Carrete negro<br>(Opción standard)<br>Black hub (std option)                 | <input type="checkbox"/> XK200 Carrete gris plata<br>137,23 € (no con BLXL/CLX)<br>Silver hub           | <input type="checkbox"/> XK201 Carrete y llanta rojo<br>210,33 € (Sólo LX, XLX & BLXL)<br>Red hub/rims    |
| <input type="checkbox"/> XK202 Carrete y llanta morado<br>210,33 € (Sólo LX, XLX & BLXL)<br>Purple hub/rims | <input type="checkbox"/> XK203 Carrete y llanta azul<br>210,33 € (Sólo LX, XLX & BLXL)<br>Blue hub/rims | <input type="checkbox"/> XK204 Carrete y llanta dorado<br>275,33 € (Sólo LX, XLX & BLXL)<br>Gold hub/rims |

### Sin ruedas

- XK040 Sin ruedas ni pasador del eje  
Supply without Wheels and axle pins



Tipo de rueda:

Tipo de cubierta:

### Posición del aro

- |   |  |
|---|--|
| <input type="checkbox"/> XY480 Montaje estrecho<br>Narrow set handrim   | <input type="checkbox"/> XY485 Montaje ancho<br>Wide set handrim |
| <input type="checkbox"/> XL090 Cortar patillas del aro (Recomendado si la distancia entre chasis y rueda es 20 mm o menos)<br>163,19 € Remove excess mounting tabs (recommended for small wheel gaps) |  |

### Aros

- |  |   |
|--|---|
| <input type="checkbox"/> XL010 Aros de aluminio anodizado con 6 uniones<br>(Standard si no selecciona otra opción)<br>Aluminium hard anodised 6 tab (Standard if no option selected) | <input type="checkbox"/> XL040 Aros de titanio con 6 uniones<br>386,50 € Titanium 6 tab   |
| <input type="checkbox"/> XL160 Aros Elipse con 6 uniones<br>471,31 € Elipse 6 tab  | <input type="checkbox"/> XL035 Aros Natural Fit LT<br>471,31 € Natural Fit LT   |
| <input type="checkbox"/> XL020 Aros Tetra Grip con 6 uniones<br>456,25 € Tetra grip 6 tab  | <input type="checkbox"/> XL150 Aros Carbolife Gekko<br>793,48 € Carbolife Gekko <input type="checkbox"/> Negro Black <input type="checkbox"/> Gris plata Silver |
| <input type="checkbox"/> XL100 Aros Para Grip con 6 uniones<br>456,25 € Para grip 6 tab  | <input type="checkbox"/> XL170 Aros Carbolife Curve L (Negro)<br>825,30 € Carbolife Curve L (Black)   |

### Cubiertas

- |  |  |
|--|--|
| <input type="checkbox"/> XM010 Kenda alta presión<br>Kenda <input type="checkbox"/> Gris (Std) <input type="checkbox"/> Azul <input type="checkbox"/> Rojo | <input type="checkbox"/> XM060 Schwalbe One (sólo para 24" y 25")<br>152,07 € Schwalbe One (24",25" only)                        |
| <input type="checkbox"/> XM130 Kenda color negro<br>29,67 € Kenda black  | <input type="checkbox"/> XM050 Kenda K885 mountain bike (sólo 24" y 25")<br>43,04 € Kenda K885 mountain bike tyre (24",25" only) |
| <input type="checkbox"/> XM020 Schwalbe Marathon Plus<br>122,90 € Schwalbe Marathon Plus   |  |
| <input type="checkbox"/> XM040 Cubiertas Shox maciza, negro (no con ruedas Fusion)<br>179,52 € Shox solid airless, black (not with fusion wheels)          |  |

### Válvulas

- |   |  |
|---|--|
| <input type="checkbox"/> XY500 Válvula Schraeder (Standard si no se selecciona ninguna opción)<br>Schraeder inner tube valve (Standard if no option selected) | <input type="checkbox"/> XY490 Válvula Presta<br>Presta inner tube valve |
|---|--|

### Accesorios para ruedas

- |   |   |
|---|---|
| <input type="checkbox"/> XK310 Ruedas Offroad 24"<br>1.038,58 € (sustituye a las ruedas 26" con cubiertas Kenda Alta Presión)<br>Offroad wheel set 24" rim with handrim, MTB tyre and axle pins (Replaces 26" wheel with XM010) | <input type="checkbox"/> XK300 Ruedas Offroad 22"<br>1.038,58 € (sustituye a las ruedas 24 y 25" c/cubiertas Kenda Alta Presión)<br>Offroad wheel set 22" rim with handrim, MTB tyre and axle pins (Replaces 24/25" wheel with XM010) |
| <input type="checkbox"/> XK130 Protectores de radios<br>280,80 € diseño personalizado<br>(par) Adjuntar imagen jpg<br>Spokeguard with design (pair)   | <input type="checkbox"/> XK145 Protectores de radios<br>280,80 € negro brillante<br>Black gloss spokeguards   |

## COLORES ARMazón

### Armazón y componentes

- |   |   |
|---|---|
| <input type="checkbox"/> XN010 Armazón pintado<br><b>Powder coated frame</b>  | <input type="checkbox"/> XN150 Acabado pintado de los componentes ( <i>tubo del eje y protectores laterales</i> )<br><i>(si no se especifica, mismo color que armazón)</i><br><b>Powder coated components (Frame colour if not specified)</b> |
| <b>Brillante GLOSS</b>  | <b>Mate MATT</b>  |
| <input type="checkbox"/> Negro brillante 103 <input type="checkbox"/> Armazón <input type="checkbox"/> Componentes  | <input type="checkbox"/> Negro mate 105 <input type="checkbox"/> Armazón <input type="checkbox"/> Componentes   |
| <input type="checkbox"/> Blanco brillante 100 <input type="checkbox"/> Armazón <input type="checkbox"/> Componentes   | <input type="checkbox"/> Blanco mate 101 <input type="checkbox"/> Armazón <input type="checkbox"/> Componentes  |
| <input type="checkbox"/> Gris brillante 132 <input type="checkbox"/> Armazón <input type="checkbox"/> Componentes   | <input type="checkbox"/> Gris mate 131 <input type="checkbox"/> Armazón <input type="checkbox"/> Componentes  |
| <input type="checkbox"/> Crema brillante 135 <input type="checkbox"/> Armazón <input type="checkbox"/> Componentes  | <input type="checkbox"/> Gris claro mate 133 <input type="checkbox"/> Armazón <input type="checkbox"/> Componentes  |
| <input type="checkbox"/> Rojo brillante 108 <input type="checkbox"/> Armazón <input type="checkbox"/> Componentes   | <input type="checkbox"/> Azul marino mate 152 <input type="checkbox"/> Armazón <input type="checkbox"/> Componentes   |
| <input type="checkbox"/> Amarillo brillante 120 <input type="checkbox"/> Armazón <input type="checkbox"/> Componentes   |   |
| <input type="checkbox"/> Verde bosque brillante 143 <input type="checkbox"/> Armazón <input type="checkbox"/> Componentes   | <b>Especial SPECIAL</b>   |
| <input type="checkbox"/> Verde brillante 107 <input type="checkbox"/> Armazón <input type="checkbox"/> Componentes  | <input type="checkbox"/> Espejo cromado 300 <input type="checkbox"/> Armazón <input type="checkbox"/> Componentes   |
| <input type="checkbox"/> Azul oscuro brillante 151 <input type="checkbox"/> Armazón <input type="checkbox"/> Componentes  | <input type="checkbox"/> Gris plata c/purpurina 170 <input type="checkbox"/> Armazón <input type="checkbox"/> Componentes   |
| <input type="checkbox"/> Azul real brillante 154 <input type="checkbox"/> Armazón <input type="checkbox"/> Componentes  | <input type="checkbox"/> Negro mate metalizado 104 <input type="checkbox"/> Armazón <input type="checkbox"/> Componentes  |
| <input type="checkbox"/> Azulón brillante 174 <input type="checkbox"/> Armazón <input type="checkbox"/> Componentes   | <input type="checkbox"/> Gris mate metalizado 130 <input type="checkbox"/> Armazón <input type="checkbox"/> Componentes   |
| <input type="checkbox"/> Turquesa brillante 141 <input type="checkbox"/> Armazón <input type="checkbox"/> Componentes   | <input type="checkbox"/> Negro jaspeado 201 <input type="checkbox"/> Armazón <input type="checkbox"/> Componentes   |
| <input type="checkbox"/> Rosa brillante 188 <input type="checkbox"/> Armazón <input type="checkbox"/> Componentes   | <input type="checkbox"/> Gris jaspeado 202 <input type="checkbox"/> Armazón <input type="checkbox"/> Componentes  |
| <input type="checkbox"/> Naranja brillante 180 <input type="checkbox"/> Armazón <input type="checkbox"/> Componentes  | <input type="checkbox"/> Blanco jaspeado 200 <input type="checkbox"/> Armazón <input type="checkbox"/> Componentes  |
| <input type="checkbox"/> Morado brillante 157 <input type="checkbox"/> Armazón <input type="checkbox"/> Componentes   |   |
| <input type="checkbox"/> FXTXN030 Acabado armazón Satinado<br><b>243,31 €</b><br><i>(Resto de componentes negro mate a menos que se seleccione XN165)</i><br><b>Beadblast frame (All parts black unless XN165 chosen)</b>   | <input type="checkbox"/> XN165 Acabado componentes satinados<br><b>131,29 €</b><br><b>Beadblast components</b>  |
| <input type="checkbox"/> FXTXN050 Acabado armazón Brillo<br><b>760,38 €</b><br><i>(Resto de componentes negro brillante a menos que se seleccione XN170)</i><br><b>Polished frame (All parts black unless XN170 chosen)</b> | <input type="checkbox"/> XN170 Acabado componentes Brillo<br><b>261,86 €</b><br><b>Polished components</b>  |

### Color anodizado en horquilla

**Nota:** Detalle de color en la horquilla

- |   |  |
|---|--|
| <input type="checkbox"/> Detalles en negro<br><b>Black accent</b>   | <input type="checkbox"/> Detalles en plata<br><b>Silver accent</b> |
| <input type="checkbox"/> Detalles en rojo<br><b>Red accent</b>      | <input type="checkbox"/> Detalles en azul<br><b>Blue accent</b>    |
| <input type="checkbox"/> Detalles en morado<br><b>Purple accent</b> |  |

## TAPICERÍA

### Tapicería de asiento

- |   |  |
|---|--|
| <input type="checkbox"/> XP040 Tapicería ajustable en tensión con cinchas<br><b>Seat sling strap adjustable</b> | <input type="checkbox"/> XR050 Base de asiento de fibra de carbono<br><b>543,06 €</b><br><b>Carbon fibre seat plate</b><br>Especificar longitud<br><input type="text"/> mm<br><i>(Standard: profundidad asiento -20mm)</i> |
|---|--|

### Tapicería de respaldo

- |  |  |
|--|--|
| <input type="checkbox"/> XP050 Tapicería de respaldo Air Tech ajustable en tensión con cinchas<br><b>Airtech backrest strap adjustable</b> | <input type="checkbox"/> XP060 Incremento tapicería respaldo cuero ( <i>negro</i> )<br><b>557,10 €</b><br><b>Backrest upgrade to full leather (Black)</b>        |
|  | <input type="checkbox"/> XP070 Incremento tapicería con esquinas cuero ( <i>negro</i> )<br><b>180,08 €</b><br><b>Backrest upgrade to leather corners (Black)</b> |

### Color logo RGK

- |   |   |  |   |
|---|---|--|---|
| <input type="checkbox"/> Blanco (Std)<br><b>White (Std)</b> | <input type="checkbox"/> Verde<br><b>Green</b>    | <input type="checkbox"/> Azul<br><b>Blue</b>     | <input type="checkbox"/> Color personalizado:<br><b>Individual:</b> |
| <input type="checkbox"/> Rojo<br><b>Red</b>                 | <input type="checkbox"/> Naranja<br><b>Orange</b> | <input type="checkbox"/> Morado<br><b>Purple</b> | <input type="text"/>  |

### Color logo Octane FX

- |   |   |  |   |
|---|---|--|---|
| <input type="checkbox"/> Blanco (Std)<br><b>White (Std)</b> | <input type="checkbox"/> Verde<br><b>Green</b>    | <input type="checkbox"/> Azul<br><b>Blue</b>     | <input type="checkbox"/> Color personalizado:<br><b>Individual:</b> |
| <input type="checkbox"/> Rojo<br><b>Red</b>                 | <input type="checkbox"/> Naranja<br><b>Orange</b> | <input type="checkbox"/> Morado<br><b>Purple</b> | <input type="text"/>  |

### Personalizaciones en tapicería

- |   |   |
|---|---|
| <input type="checkbox"/> XP110 Tapicería de respaldo con bolsillo de cremallera<br><b>143,19 €</b><br><b>Backrest with zip pocket</b><br><i>(No con respaldo Sub4) (N/A with Sub4 backrest)</i> | <input type="checkbox"/> XP170 Tapicería con dibujo personalizado<br><b>219,57 €</b><br><b>Individual backrest embroidery</b><br><b>COMPLETAR PÁGINA 11</b> |
|---|---|

## COJINES RGK

Cojín de espuma RGK

- XP080 Cojín espuma RGK (seleccionar funda abajo)  
134,27 € Elegir densidad y altura del cojín  
Cushion foam (select density and size below)



- Cojín densidad blanda (CMS040)  
Soft (CMS040)

- Cojín densidad media (CMS050)  
Medium (CMS050)

- Altura cojín 50 mm  
50mm

- Altura cojín 75 mm  
75mm

- Altura cojín 100 mm  
100mm

Opciones funda de cojín

- XP085 Funda de cojín de Nylon (color negro)  
Nylon cushion cover (Black)
- XP090 Incremento funda de cojín Air Lite transpirable (color negro)  
103,87 Air Lite cushion cover (Black)
- XP100 Funda de cojín de cuero (color negro)  
243,98 € Leather cushion cover (Black)

## COJINES Y RESPALDOS JAY

Imprescindible adjuntar hoja de pedido del cojín o respaldo

- Cojines JAY  
Consulta la gama completa y los precios en nuestra web.  
JAY Cushion (Price dependant on size / option)

- Respaldos JAY  
Consulta la gama completa y los precios en nuestra web.  
**NOTA:** Para compatibilidad con respaldo JAY 3 Carbono son necesarios los anclajes del respaldo JAY3 referencia J3EUSH o configurar la silla con respaldo plegable con sistema de bloqueo. Si tienes dudas contacta por favor con Atención al Cliente.  
JAY Backrest (Price dependant on size / option)

## RUEDA FRONTAL TODOTERRENO

- XR080 Rueda frontal todoterreno Frontwheel  
906,67 € (Solo reposapiés tubular con/sin plataforma;  
altura mínima reposapiés 60mm)  
Frontwheel assembly  
(Only with tubular style footrest)

- Negro  
Black

- Rojo  
Red

- Morado  
Purple

- Azul  
Blue

- Gris plata  
Silver



## ACCESORIOS

- XP120 Protectores del chasis de neopreno con cremallera (color negro)  
115,71 € Frame protectors Neoprene zip fasten (Black)
- XP420 Protectores del armazón de Nylon con velcro (color negro)  
84,31 € Frame protectors Nylon velcro fasten (Black)
- XR010 Bolsa para objetos personales con Velcro sobre asiento (color negro)  
60,82 € Seat pouch velcro attach (Black)
- XR200 Mochila negra con logo RGK  
90,08 € Rucksack with RGK logo (Black)
- XR100 Bolsa de transporte FX  
504,90 € FX carry bag
- XR090 Kit de herramientas  
Tool kit
- XS060 Cincha pantorrillera  
Calf strap

**NOTAS ADICIONALES**

**TAPICERÍA CON DIBUJO PERSONALIZADO (XP170)**

**ADJUNTAR IMAGEN JPG DEL DISEÑO E INDICAR POSICIÓN ABAJO**



**BARRA RIGIDIZADORA RESPALDO**

**NOTAS ADICIONALES SOBRE LA SILLA:**

**BUILT-4-ME**  
 **SOLICITUD DE ESPECIFICACIONES ESPECIALES \***

*(por favor detalla abajo en qué consiste la especificación especial y la(s) página(s) a las que aplica)*

**SOLICITUD DE ESPECIFICACIONES ESPECIALES APROBADA** (Uso interno RGK)

*Firma RGK*

\* Estas solicitudes especiales requieren un estudio de viabilidad que puede aumentar el precio y el plazo de entrega del pedido. Toda solicitud de dimensiones, opciones o armazón que no figure en la hoja de pedido se considerará una solicitud especial (Built-4-Me).