



MyWay™

Brugervejledning



Supporting
Children

Her er din nye Leckey MyWay!

MyWay er en opretstående mobilitetsenhed, der støtter børn, som ikke selv kan stå eller gå, til at stå i en opretstående position. Når barnet er støttet i produktet, kan det vha. stellet med hjul køre rundt i næromgivelserne med benenes kraft. Denne vejledning viser, hvordan du hurtigt og nemt kan gøre brug af alle MyWays funktioner. Anvisningerne i sikkerhed og vedligeholdelse vil sikre, at du får glæde af dette produkt i lang tid.

Leckey MyWay leveres delvist samlet, og din kasse skal som standard indeholde følgende:

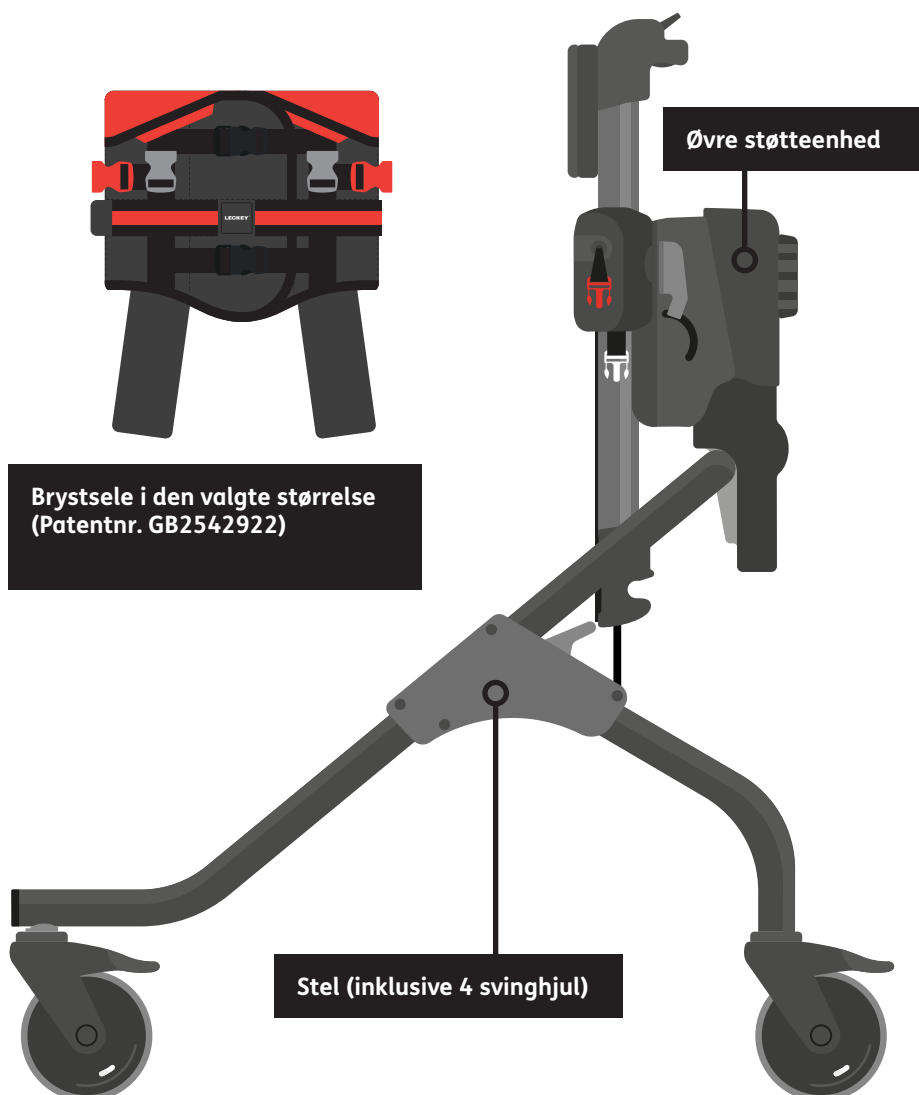

Hvis du har bestilt ekstraudstyr, følger disse også med i kassen. Valgfrit tilbehør omfatter:

- Saddel



- Brugerhåndtag

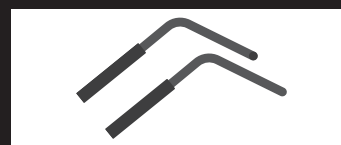

- Ankelstøtter

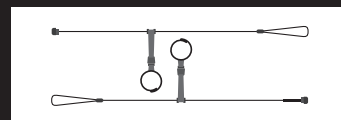

- Nakkestøtte



- Sammenkoblingssele til voksne (patentnr. GB2541697)

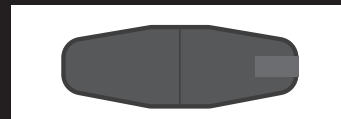

- Håndtag til voksne

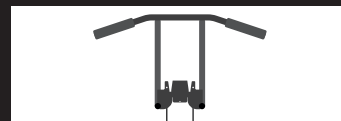

- Løftestropper



Indholdsfortegnelse

01	Anvendelsesformål	s.04
02	Certificering	s.04
03	Advarsler og forsigtighedsregler	s.04
04	Garantibetingelser	s.06
05	Dokumentation af produktets historik	s.06
06	Dokumentation af oplæring i produktet	s.06
07	Sikkerhed	s.07
08	Forholdsregler og kontraindikationer	s.08
09	Hovedstels opsætning/funktioner	s.09
10	Brystsele opsætning/funktioner	s.19
11	Tilbehørsopsætning/funktioner	s.29
12	Typisk rækkefølge ved opsætning	s.37
13	Rengørings- og plejeoplysninger	s.39
14	Daglig inspektion af produktet	s.40
15	Årlig inspektion af produktet	s.41
16	Genanvendelse af Leckey-produkter af en ny bruger	s.42
17	Produktservicering	s.42
18	Tekniske oplysninger	s.43



Læs følgende vejledning og anvisninger grundigt, før du bruger Leckey MyWay.

Se også disse anvisninger, før du foretager justeringer på enheden.

Hvis disse brugsanvisninger ikke følges, kan brugeren udsættes for risiko.

Bemærk, at disse anvisninger er skrevet i henhold til de forskellige produktkomponenter – opsætningen/funktionerne for stellet, opsætningen/funktionerne for brystsele og opsætningen/funktionerne for tilbehør. De er ikke skrevet i en bestemt opsætnings-/justeringsrækkefølge, da rækkefølgen afhænger af den enkelte bruger. Læs disse anvisninger for at lære produktets funktioner at kende, og se derefter afsnit 12 for at få en vejledning til en typisk opsætningsrækkefølge.

1.0 Anvendelsesformål

Anvendelsesformål

MyWay er en opretstående mobilitetsenhed, der støtter børn, som ikke selv kan stå eller gå i en opretstående position. Med MyWay kan de bevæge sig rundt i næromgivelserne.

Brugsindikationer

MyWay med stel i str. 1, er velegnet til brugere på op til 25 kg og en skulderhøjde på 920 mm. Stel i str. 2, er velegnet til brugere på op til 50 kg og en skulderhøjde på 1190 mm. Stel i str. 3, er velegnet til brugere på op til 80 kg og en skulderhøjde på 1490 mm.

Velegnet til:

- Børn, der allerede bruger et støttende gangstativ
- Børn med cerebral parese (GMFCS-niveau III-IV)
- Børn med cerebral parese i GMFCS niveau III-V, som har tilstrækkelig bevægelsesfrihed i deres ben til at kunne aktivere passive/aktive trin
- Børn med et fysisk handicap, som forhindrer dem i selvstændig, opretstående mobilitet

2.0 Certificering

MyWay er klassificeret som medicinsk udstyr af klasse I under bestemmelserne i EU og UK. Som producent erklærer James Leckey Design Limited at dette produkt er i overensstemmelse med Medical Device Regulation (2017/745), UK Medical Device Regulations 2002, Medical Device Directive (93/42 EEC) and EN 12182:2012 Assistive products for persons with disability, general requirements and test methods.

patienten: Alvorlige hændelser, der opstår i relation til enheden, skal indberettes til producenten og den kompetente myndighed i det land, hvor brugeren og/eller patienten bor.

BEMÆRK:

Generelle brugerråd. Hvis disse anvisninger ikke følges, kan det resultere i personskade, beskadigelse af produktet eller skade på miljøet.

Bemærkning til brugeren og/eller

3.0 Advarsler og forsigtighedsregler

3.1 Advarsel | Fare for at vælte

- Brug aldrig produktet på en overflade, der skrånere mere end 5 grader eller på

ujævnt eller ufremkommelig terræn.

- Lås altid svinghjulene, før brugeren anbringes i produktet.

- Du må ikke foretage hurtige/pludselige bevægelser, når du bærer sammenkoblingssele til voksne, da du derved undgår risiko for at snuble eller falde,

mens du er forbundet til stellet.

- Risiko for at tippe for brugere med den maksimale højde for hver stelstørrelse, hvor brugeren er i stand til at løfte stellet op fra jorden. Risikovurdering skal udføres for at vurdere brugerens egnethed.

3.2 Advarsel | Klemrisiko

- Sørg for, at brugeren eller plejeren/omsorgspersonen ikke rører ved bevægelige led eller drejeled, der ikke er låst.
- Mens brugeren befinder sig i produktet, skal plejeren/omsorgspersonen bestræbe sig på at holde produktjusteringer til et minimum.
- Pas på, når spændestropperne strammes.

3.3 Advarsel | Om sikkerhed for brugeren

- Brugerforflytninger ind og ud af produktet skal foretages med passende udstyr og personale.
- Der skal være tilstrækkelig med plads til bevægelse for barn og plejer/omsorgsperson under forflytningen.
- Sørg for, at brystselen og skulderstropperne er spændt sikkert fast.
- Hvis brugeren udviser tegn på utilpashed, skal brugeren fjernes fra produktet så hurtigt og sikkert som muligt.
- Brugere må ikke efterlades uden opsyn, når de bruger

Leckey-udstyr.

- Sørg for, at alle typer stropper er fjernet fra brugerens hals, under brug af produktet og under forflytning, for at undgå risiko for kvælning.

3.4 Forsigtig | Risiko for at klemme fingrene

- Mens brugeren befinder sig i produktet, skal plejeren/omsorgspersonen bestræbe sig på at holde produktjusteringer til et minimum.
- Pas på, når du monterer eller justerer placeringen af MyWay-komponenter, så dine fingre ikke kommer i klemme under placeringen af disse og under monteringen af beslag.
- Under samling og justering af produktet skal plejeren/omsorgspersonen undgå risiko for at få fingrene i klemme i produktets samlinger eller drejeled.
- Under forflytninger og justeringer skal plejeren/omsorgspersonen undgå risikoen for, at fingrene kommer i klemme i spænderne.

3.5 Forsigtig | Daglige eftersyn

- MyWay skal kontrolleres dagligt før brug for at sikre, at brystsele, støtteenhed, stel og tilbehørskomponenter er sikre at bruge.

3.6 Forsigtig | Ved rengøring

- Rens MyWay regelmæssigt for at forhindre akkumulering af snavs. Akkumuleret snavs kan slide for tidligt på stofkomponenterne og

fremme korrosion på MyWay. Brug kun rengøringsmidler uden slibemiddel samt fugtige klude. Brug ikke rindende vand på betrækket, mens det stadig er fastgjort MyWay. Se afsnit 13 i brugervejledningen.

3.7 Forsigtig | Rengøring med højtryksrensere/vandslange

- Vandslanger og højtryksrensere må ikke bruges til rengøring af produktet.

3.8 Forsigtig | Bortskaffelse

- Ved bortskaffelse af produktet på en genbrugsstation skal stellet og eventuelle elektriske komponenter bortskaffes separat.

3.9 Forsigtig | Ibrugtagning

- Før brug skal du lade produktet akklimatisere sig til stuetemperatur i 2 timer.

4.0 Garantibetingelser

Garantien gælder kun, når produktet anvendes i henhold til de angivne betingelser og til de tilsigtede formål, og i overensstemmelse med alle producentens anbefalinger (se også generelle salgs-, leverings- og betalingsbetingelser). Der ydes et års garanti på MyWay-brystselen. Brystselens forventede holdbarhed er op til tre år. Den forventede holdbarhed varierer afhængigt af anvendeshyppigheden, antallet af vaskecykluser og den transporterede vægt. Der ydes tre års garanti på alle andre MyWay-komponenter uden betræk.

5.0 Dokumentation af produktets historik

Dit Leckey-produkt er klassificeret som medicinsk udstyr i klasse 1 og bør derfor kun anvises, tilpasses eller klargøres af en teknisk kompetent person, som er uddannet i brugen af dette produkt. Leckey anbefaler, at al anvendelse dokumenteres, så der foreligger oplysninger om alle opsætninger, genanvendelses-inspektioner samt årlige inspektioner af dette produkt.

6.0 Dokumentation af oplæring i produktet

(Forældre, lærere og plejere/omsorgspersoner)

Dit Leckey-produkt er klassificeret som medicinsk udstyr i klasse 1, og Leckey anbefaler derfor, at forældre, lærere og plejere/omsorgspersoner, der bruger udstyret, gøres bekendt med følgende afsnit i denne brugervejledning, af en teknisk kompetent person:

7.0 Sikkerhed

8.0 Forholdsregler og kontraindikationer

9.0 Hovedstels opsætning/funktioner

10.0 Brystseleopsætning/funktioner

11.0 Tilbehørsopsætning/funktioner

12.0 Typisk rækkefølge ved opsætning

13.0 Rengørings- og plejeoplysninger

14.0 Daglig inspektion af produktet

Leckey anbefaler, at det dokumenteres, hvilke personer, der er oplært i korrekt brug af dette produkt.

7.0 Sikkerhed

- Læs altid anvisningerne helt før brug.
- Brugere må ikke efterlades uden opsyn, mens de bruger Leckey-udstyr.
- Brug kun komponenter, der er godkendt af Leckey, sammen med produktet. Produktet må aldrig ændres på nogen måde. Hvis anvisningerne ikke følges, kan brugeren eller plejeren/omsorgspersonen blive bragt i fare og garantien af produktet frafalder.
- Hvis du er i tvivl om den fortsatte sikre brug af dit produkt, eller hvis der skulle opstå fejl på nogen af delene, skal du ophøre med at bruge produktet og kontakte vores kundeserviceteam eller din lokale forhandler så hurtigt som muligt.
- Udfør alle relevante justeringer, og sørg for, at de er sikkert fastgjort, før du placerer brugeren i produktet.
- Efterlad aldrig produktet på en overflade, der er skråner mere end 5 grader. Husk altid at låse alle svinghjul.
- Hold blot fast i stellet eller brug håndtagene til voksne til at styre og flytte produktet fra et område til et andet. Brug aldrig den øvre støtteenhed eller nogle af tilbehørsdelene til dette formål.
- Dette produkt indeholder komponenter, som kan udgøre kvælningsfare for små børn. Kontrollér, at fingerskruer og bolte, der er inden for brugerens rækkevidde, altid er forsvarligt fastgjort.
- Produktet skal rengøres regelmæssigt. Der må ikke anvendes rengøringsmidler, der kan ridse. Udfør vedligeholdelseskontroller regelmæssigt for at sikre, at dit produkt virker korrekt.
- Kontrollér, at alle vægtbærende komponenter er helt fastgjorte, før du fjerner den manuelle/løftestøtte, dvs. sadlen, spænder/remme, der fastgør brystselen til stellet og skulderstropperne.
- De hvide spænder skal fastgøres først og åbnes sidst under opsætningen, og når enheden forlades igen. De hvide spænder bærer barnets vægt, hvis de ikke bærer vægt via benene.
- Hvis lyskeremmene ikke er blevet fastgjort korrekt, kan barnet glide en smule ned i brystselen. Hvis dette resulterer i, at brystselen gnaver i barnets armhuler, skal brystselen justeres bedre og mere forsvarligt. Sadlen giver yderligere støtte, hvis det er nødvendigt.
- Hvis barnet liftes fra enheden, skal du sørge for, at lyskeremmene er fastgjort.
- Hvis brugervejledningen ikke følges, kan barnet udsættes for fare.
- Produktet skal opbevares omhyggeligt og ikke anvendes, hvis der er dele, der er defekte.
- Kommunikér med barnet om eventuelle positionsjusteringer, der skal udføres, mens barnet støttes i enheden.
- Leckey produkter overholder brandsikkerhedsbestemmelserne i overensstemmelse med EN12182. MyWay er i overensstemmelse med kravene i EN1021-1, men bør imidlertid holdes væk fra alle direkte varmekilder, herunder åben ild, cigaretter, elektriske varmere og gasvarmere.
- Produktet er designet til indendørs og udendørs brug på jævne, plane overflader. Produktet er ikke egnet til brug i ujævnt eller ufremkommeligt terræn. Når produktet ikke er i brug, skal det opbevares et tørt sted, der ikke udsættes for ekstreme temperaturer. Det sikre driftstemperaturområde for produktet er +5° til +40° Celsius.

8.0 Forholdsregler og kontraindikationer

Forholdsregler

Det er vigtigt at rådføre sig med den terapeut/læge, der behandler barnet, for at finde ud af, om et støttet gåsystem vil være til gavn for det pågældende barn.

MyWay er muligvis ikke egnet til børn med følgende komplikationer:

- Børn med alvorlig spasticitet, som udgør en håndteringsrisiko for børn og plejere/omsorgspersoner, når barnet skal ind og ud af produktet.
- Børn med medicinsk udstyr, der går gennem den abdominale væg, som f.eks. PEG- og sonder.
- Børn med abdominalt udstyr in situ, f.eks. en baklofen-pumpe.
- Børn med besværet åndedrætsfunktion, som kan opleve øget åndedrætsbesvær pga. brystselens pasform.
- Børn med alvorlig deformitet af ben, med reduceret mulighed for et naturligt gangmønster.
- Brug af produktet til børn med betydelige indlæringsvanskeligheder eller adfærdsmæssige problemer, som udgør en risiko for skade på barnet og/eller plejeren/omsorgspersonen.

Kontraindikationer

MyWay bør ikke anvendes af børn med kliniske komplikationer som nedenstående:

- Børn med store benlængdeforskelle, som udelukker reciprok kontakt med gulvet, når de tager skridt.
- Børn med hyppige knoglebrud (f.eks. knogleskørhed).
- Børn, der bruger flytbar respirator.
- Børn med åbne/helende sår i trykområder, herunder overkrop, lyske og skuldre.
- Børn med spina bifida med fremspringende defekt langs rygsøjlen.
- Børn, der oplever ubehag i forbindelse med at komme i eller ud af enheden, hvor dette ikke kan løses ved justering af støtte/positionering.
- Børn med betydelig asymmetriske ben, som udelukker, at de kan tage skridt.
- Børn uden muskelaktivitet/bevægelse i deres ben.

9.0 Hovedstels opsætning/ funktioner

9.1 Stel | Udfoldning af stellet

- Løft stellet ud af kassen, og anbring det på en flad, stabil overflade, så det holdes i samme position som i kassen, dvs. i henhold til nedenstående billede.



Advarsel – når stellet løftes, skal de normale procedurer for bevægelse og håndtering følges.

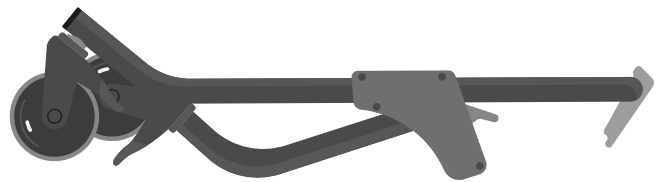

- Stå ved bunden af stellet "U"-form. Træk i begge udløsergreb.

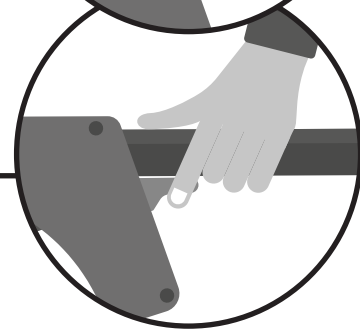
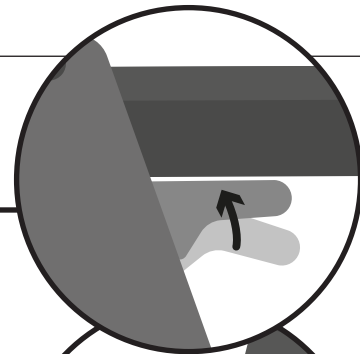

Advarsel – fingrene skal placeres på udløserne som vist for at undgå risiko for, at de bliver klemt.

- Flyt stellet forreste ben fremad, væk fra dig (i pilenes retning), og brug de forreste svinghjul, indtil benene er helt udfoldede. Slip begge udløsergreb.

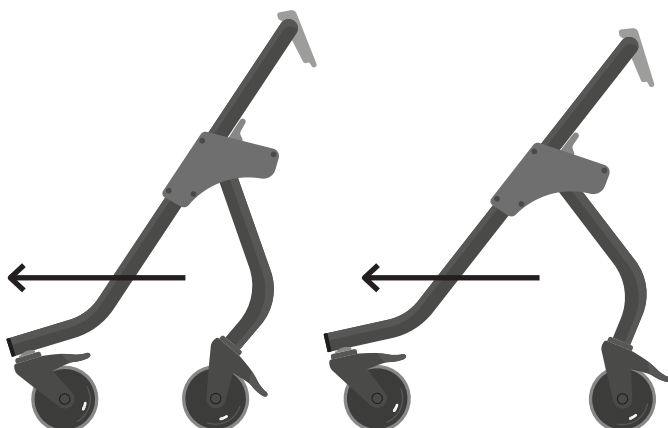

Advarsel – hvis den røde firkant er synlig på udløserne, når de først er blevet sluppet, befinder stallets ben sig ikke i korrekt låst tilstand.

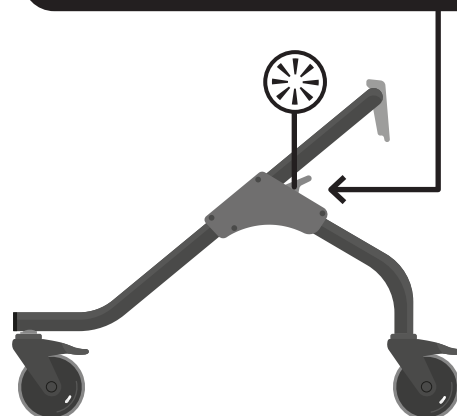

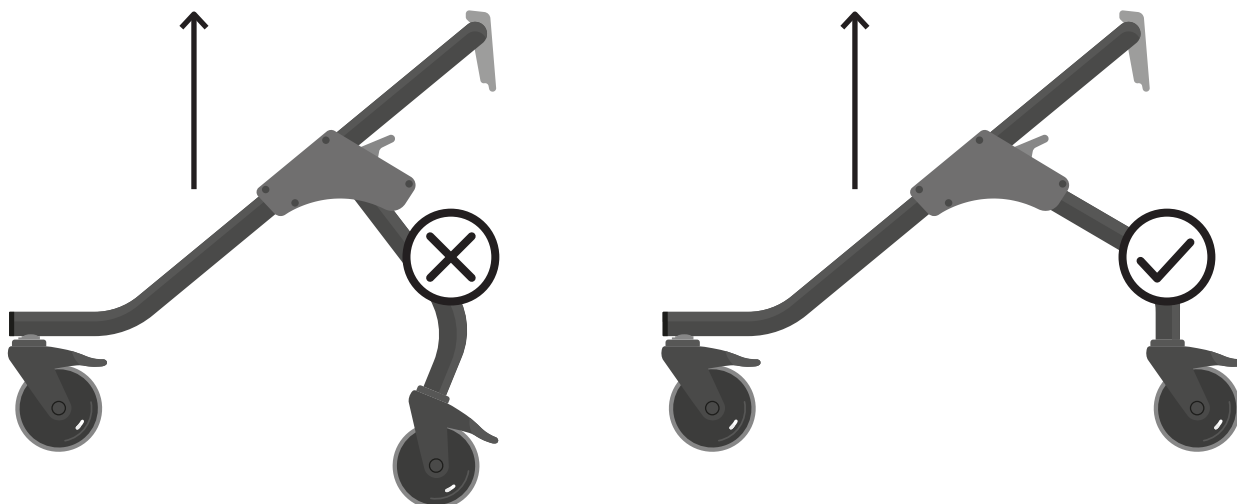

Advarsel – for at kontrollere, om stellet's ben er helt låste i yderste position, skal du løfte stellet op – hvis benene ikke bevæger sig, er stellet og benene i den korrekte position. Hvis benene bevæger sig, skal du justere dem.

9.2 Stel | Sammenfoldning af stellet

- Stå bag stellet's bageste ben.
- Aktivér begge af de bageste svinghjuls bremsér – se afsnit 9.6 "Aktivering/deaktivering af bremsér" for anvisninger.



Advarsel – fingrene skal placeres på udløserne som vist for at undgå risiko for, at de bliver klemt.

- Træk i begge udløseré.
- Bevæg stellet baglæns mod dig selv (i pilens retning), indtil de forreste ben er klappet ned oven på de bageste ben. Slip begge udløsergreb.



Advarsel – fold aldrig stellet sammen uden først at afmontere den øvre støtteenhed. Bemærk, at dette kun gælder for størrelse 2 og 3, da den øvre støtteenhed ikke kan afmonteres størrelse 1.

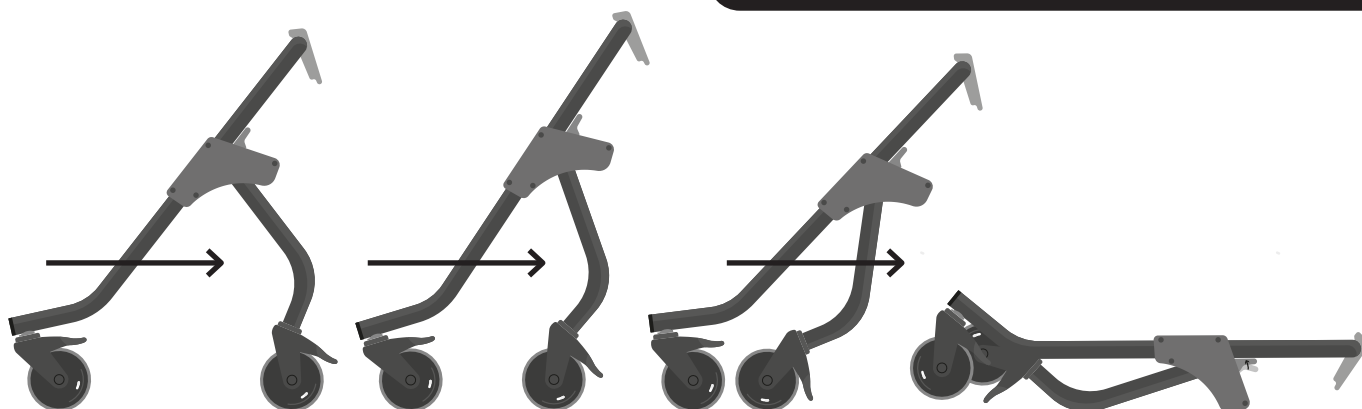

9.3 Øvre støtteenhed | Håndtering af den øvre støtteenhed

- Kontrollér, at totalhøjden er justeret til den højst mulige indstilling – se afsnit 9.12 "Justering af totalhøjden".

- Placér den ene hånd under det røde spænde på enheden.
- Hold det grå udløsergreb på enheden med den anden hånd.

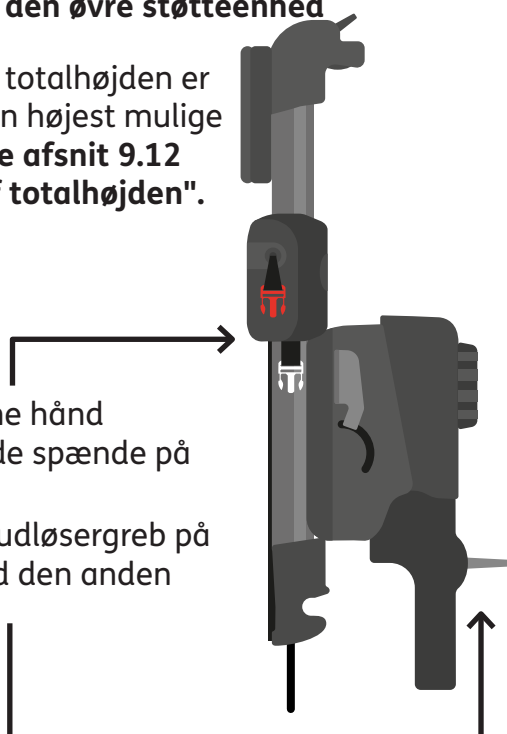

Bemærk – dette afsnit gælder kun for størrelserne 2 og 3, da den øvre støtteenhed ikke kan afmonteres størrelse 1.

Advarsel – den øvre støtteenhed vejer 11 kg.

Hold den øvre støtteenhed tæt ind til kroppen, og følg normale procedurer for bevægelse og håndtering.

9.4 Øvre støtteenhed | Fastgørelse af den øvre støtteenhed til stellet

- Sørg for, at bremsene er blevet aktiveret på alle svinghjul – se afsnit 9.6 "Aktivering/deaktivering af bremsere« for anvisninger.

- Placér rygstøtten over slidsten på stellet. **A**
- Sørg for, at spændestropperne på den øvre støtteenhed er placeret foran stallets rør og ikke bagved dem. **B**

- Sænk derefter den øvre støtteenhed ned i slidsten. Det grå udløsergreb på den øvre støtteenhed bør automatisk vippe ned på plads. Hvis dette ikke sker, skal du blot skubbe udløsergrebet ned. Løft støtteenheden opad for at kontrollere, om den øvre støtteenhed er gået korrekt i indgreb. Stellet skal løfte sig fra jorden, hvis det er gået korrekt i indgreb.

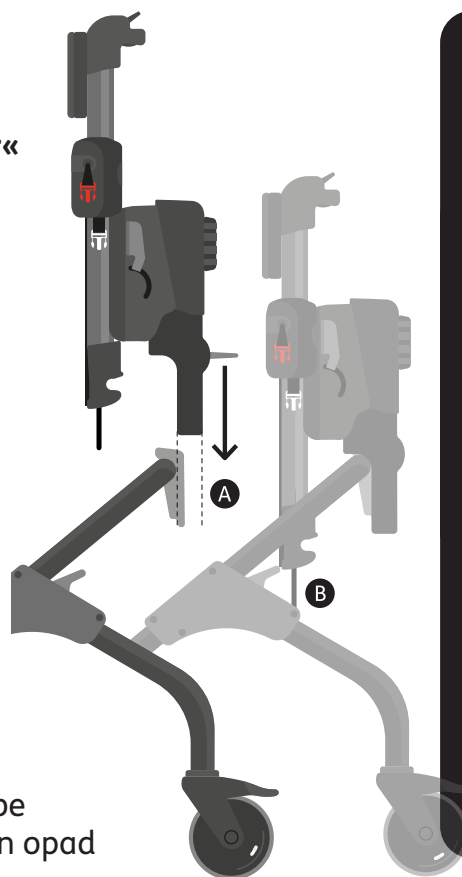

Advarsel – når du monterer den øvre støtteenhed, skal du sikre dig, at hænderne er placeret som angivet i vejledningen i 9.3 "Håndtering af den øvre støtteenhed". Hold ikke enheden under bunden.

Advarsel – hvis produktet skal løftes, når den øvre støtteenhed er fastgjort til stellet, skal du sørge for, at de normale procedurer for bevægelse og håndtering overholdes pga. produktets vægt.

9.5 Øvre støtteenhed | Afmontering af den øvre støtteenhed fra stellet

- Kontrollér, at totalhøjden er indstillet til den højeste position – se afsnit 9.12 "Justering af totalhøjden".
- Sørg for, at bremserne er blevet aktiveret på alle svinghjul – se afsnit 9.6 "Aktivering/deaktivering af bremser" for anvisninger.
- Hvis spændestropperne er fastgjort til fastgørelsesbeslag nederst på stellet, skal du sørge for, at spændestropperne er løsnet, før du forsøger at afmontere den øvre støtteenhed. **A**
- Placér den ene hånd på enheden under det røde spænde **B** og træk ud, og hold fast i det grå udløsergreb med den anden hånd **C**.
- Løft den øvre støtteenhed ud af stallets modtageråbning.



Advarsel – forsøg ikke at afmontere den øvre støtteenhed, mens brugeren befinder sig i produktet. Sørg for, at brugeren først er blevet forflyttet fra produktet.

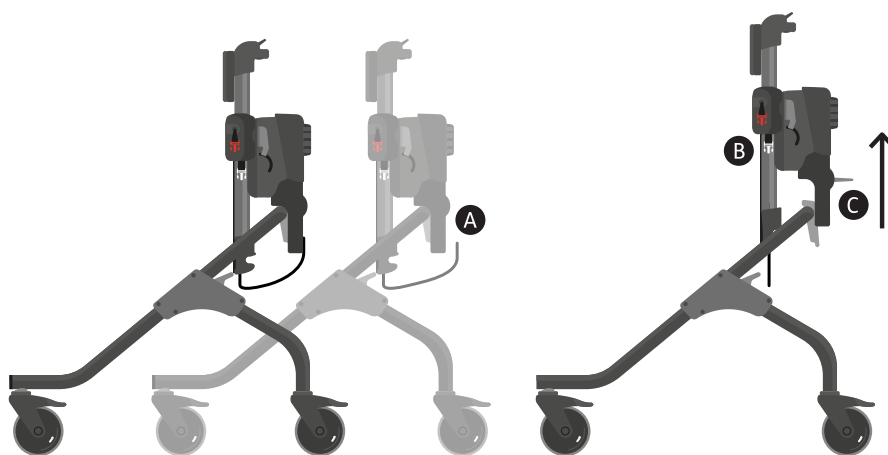

MYWAY ER VELEGNET TIL BRUGERE OP TIL:

Maksimum-vægt

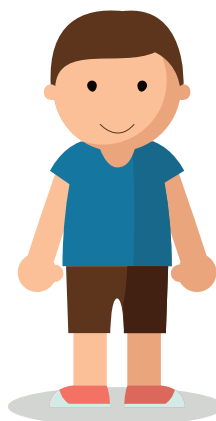

og skulderhøjde på

1490 mm

for størrelse

3



Når man nærmer sig størrelsesgrænserne for MyWay, bør der foretages en risikovurdering for at vurdere, om størrelsen på det pågældende MyWay-stel er egnet for brugeren.

Størrelse 1 er egnet til brugere på op til 25 kg og en skulderhøjde på 920 mm. Størrelse 2 er egnet til brugere på op til 50 kg og en skulderhøjde på 1190 mm. Størrelse 3 er egnet til brugere på op til 80 kg og en skulderhøjde på 1490 mm.



Produktet er egnet til indendørs og udendørs brug på jævne, plane overflader. Brug ikke produktet på ujævnt eller ufremkommeligt terræn. De eventuelle anvendelsesområder bør risikovurderes for at sikre brugerens sikkerhed.

9.6 Svinghjul | Aktivering/deaktivering af bremses

- Hvis du vil aktivere bremsesne, skal du træde på bremsepedalen. Træd på bremsepedalen én gang, indtil der høres et klik, og tryk derefter på den igen.
- For at deaktivere bremsesne skal du træde let på den øverste del af bremsepedalen med foden, så pedalen vender tilbage til dens oprindelige standardposition.

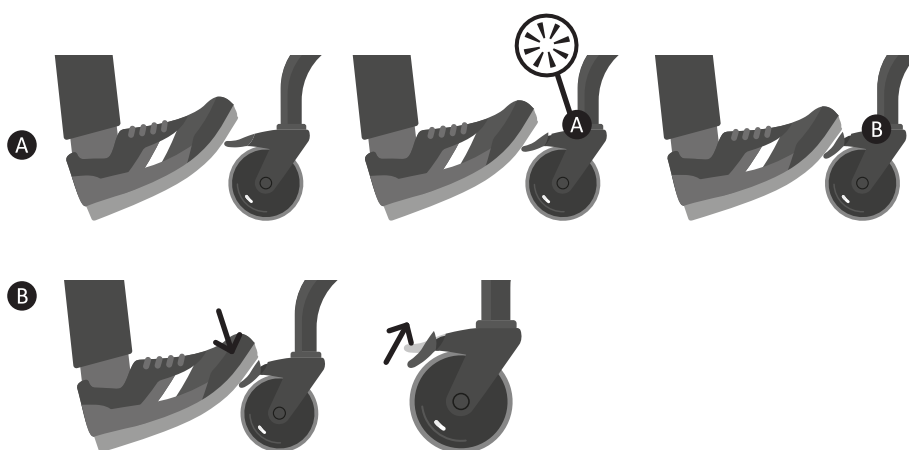

Advarsel – bremsesne på alle fire svinghjul skal være aktiveret, når brugere forflyttes ind og ud af produktet. Dette gælder også, når der foretages justeringer på svinghjulene, og brugeren befinder sig i produktet – dette sikrer, at stellet/brugeren ikke bevæger sig uventet.

9.7 Svinghjul | Retningsbestemt låsefunktion

- Hvis du vil aktivere den retningsbestemte lås, skal du placere din fod på bremsepedalen. Træd på **A** bremsepedalen én gang, indtil der høres et klik. Drej derefter svinghjulet rundt ved at flytte stellet, indtil du hører endnu et klik – hjulet er nu låst på plads. **B**

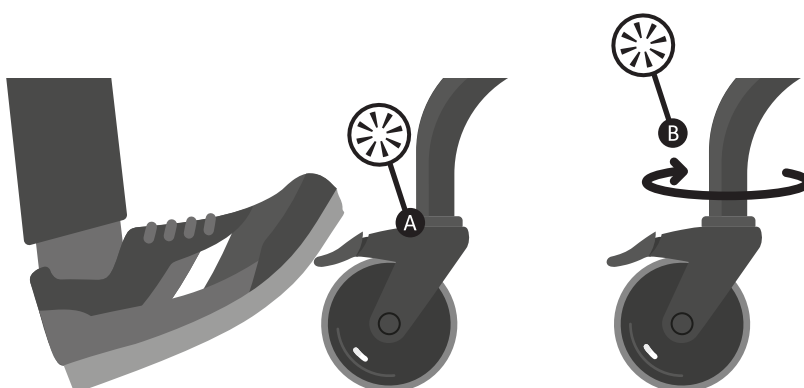

- **Bemærk** – anvendelsen af retningsbestemte låse på alle fire svinghjul vil begrænse stellet til kun at kunne bevæge sig fremad i en lige linje. **A** Ved at anvende den retningsbestemte lås på begge af de bageste svinghjul forhindres brugeren i at bevæge stellet for kraftigt fra side til side, men giver stadigvæk brugeren friheden til at styre stellet. **B**

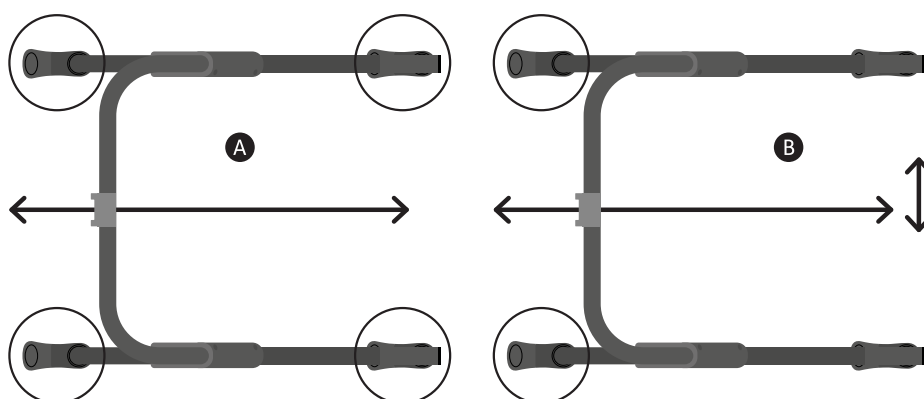

- For at frigive den retningsbestemte lås skal du træde let på den øverste del af bremsepedalen med foden, så pedalen automatisk vender tilbage til sin standardposition.



Advarsel – Aktivér/deaktivér bremsesne med foden, brug ikke fingrene.

9.8 Svinghjul | Tilbageløbsbremse funktion

- Kontrollér, at den retningsbestemte låsefunktion er blevet anvendt på begge af de bageste svinghjul – se afsnit 9.7 "Retningsbestemt låsefunktion" for at få flere oplysninger.

- Hvis du vil aktivere tilbageløbsbremsen, skal du dreje grebet så langt henimod retningspile-ikonet som muligt

A Tilbageløbsbremsen skal anvendes på mindst 2 svinghjul – det virker kun på de svinghjul, det er bremsset.

- Hvis du vil deaktivere tilbageløbsbremsen, skal du dreje grebet så langt henimod retningspile-ikonet som muligt. **B**

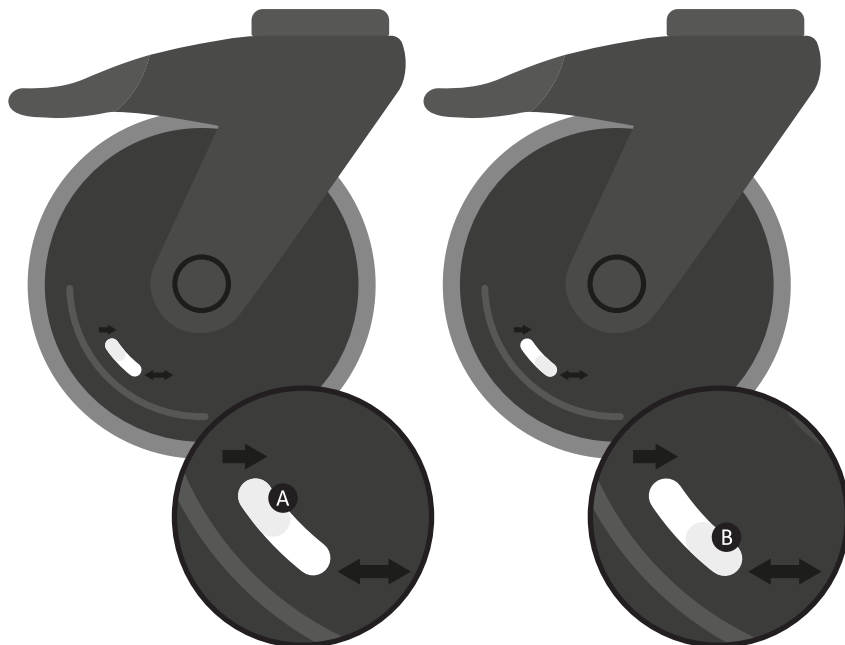

BEMÆRK – der høres muligvis en klikkende lyd, når stellet er i bevægelse, når tilbageløbsbremse-funktionen er aktiveret – dette er normalt og ikke en årsag til bekymring.

9.9 Svinghjul | Modstandsfunktion

- For at øge modstanden på svinghjulene skal du trykke knappen mod '+'-ikonet – jo længere knappen bevæger sig mod '+'-ikonet, desto større modstand. **A**

- Hvis du vil mindske modstanden på svinghjulene, skal du skubbe knappen mod '-'-ikonet – jo længere knappen bevæger sig mod '-'-ikonet, desto mindre modstand. **B**

- Modstanden kan anvendes uafhængigt af hinanden på hvert svinghjul, så den passer til brugerens behov, f.eks. kan du nøjes med at give modstand til svinghjulene i venstre/højre, hvis brugeren har problemer med asymmetri; eller modstanden kan anvendes på alle fire svinghjul.

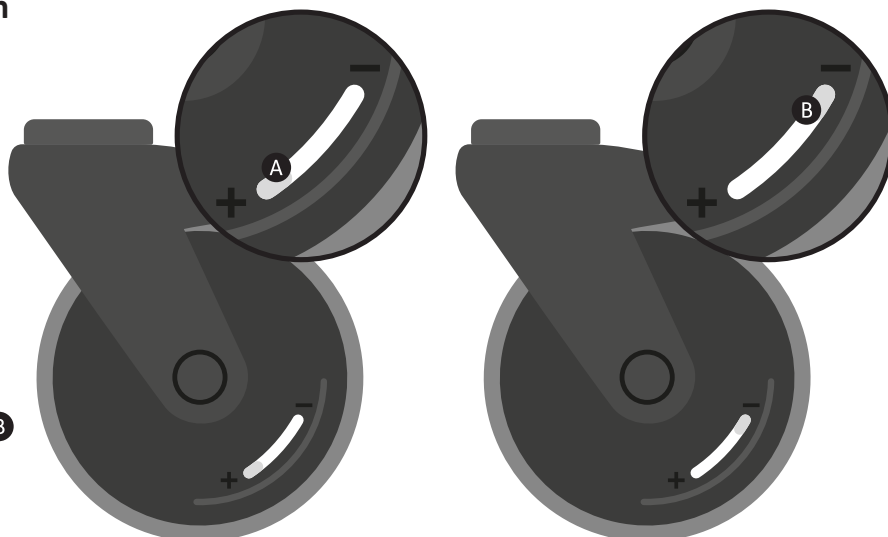

Bemærk – hvis du er bekymret for, at brugeren bevæger sig for hurtigt i produktet, og der er risiko for kollision/ personskade, skal du anvende modstandsfunktionen.

9.10 Justeringer af øvre støtteenhed | Fremadvinkling

- For at øge vinklen fremad drejes knappen mod uret. Der kan opnås en vinkeljustering på op til 10°. **A**
- Drej grebet med uret for at reducere vinklen fremad. **B**

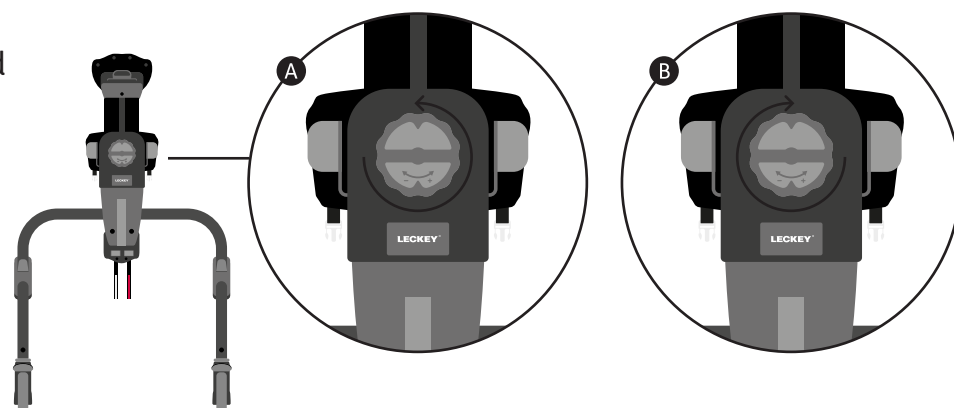

Advarsel – når grebet til justering af vinkling fremad når grænsen enten med eller mod uret, må grebet ikke tvinges yderligere.



Bemærk – hvis det er en udfordring at justere vinklen fremad, skal du spørge brugeren, om vedkommende kan bære en del af sin vægt, hvis det er muligt, eller bede en anden person om at hjælpe og støtte noget af brugerens kropsvægt.

Bemærk – vinklen fremad kan justeres, mens brugeren befinder sig i produktet.

9.11 Justeringer af øvre støtteenhed | Finjustering af højde

Bemærk – dette afsnit gælder kun for størrelse 2 og 3.

- Tag fat i begge finjusteringshåndtag og sørg for, at dine håndfladers forhøjninger er placeret på håndtagenes flader. **A**
- Skub justeringshåndtagene nedad, indtil du hører et klik, og træk derefter **B** håndtagene opad, indtil du hører et klik og omvendt, og fortsæt, indtil du opnår den ønskede position. Finjustering af højde kan kun justeres med 10 mm ad gangen.
- Hvis du afslutter med en nedadgående bevægelse, vil justeringshåndtagene vende udad – sørg for, at håndtagene skubbes opad, så de ikke er i vejen. **C**

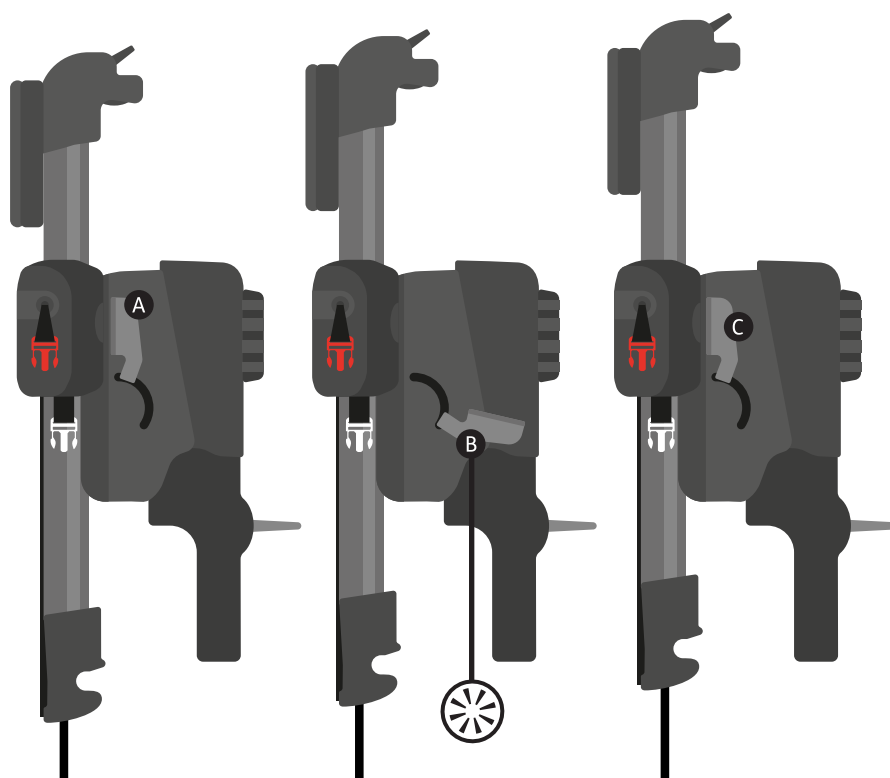

Bemærk – finjustering af højden kan kun bruges til at øge højden. Den kan ikke bruges til at reducere højden.

Bemærk – hvis det er en udfordring at finjustere højden skal du spørge brugeren, om vedkommende kan bære en del af sin vægt, hvis det er muligt, eller bede en anden person om at hjælpe og støtte noget af brugerens kropsvægt.

9.12 Justeringer af øvre støtteenhed | Justering af totalhøjden

- Totalhøjden justeres ved at trykke på knappen og derefter på udløsergrebet. Hvis der ikke trykkes på knappen, kan totalhøjden ikke justeres.

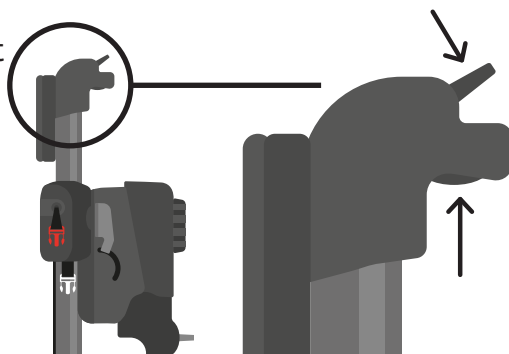

Bemærk – for at kunne betjene justeringen af totalhøjden skal finjusteringshåndtagene være i deres lodrette, sammenfoldet position. Totalhøjden kan ikke justeres, hvis disse håndtag vender udad (vandret).

- For at justere totalhøjden placeres begge pegefingre i det område, hvor knappen er placeret. Placér derefter begge tommelfingre på udløsergrebet, og tryk knappen op og udløsergrebet ned. Stangen bevæger sig derefter op og ned – når du har opnået den ønskede position, skal du slippe udløsergrebet og knappen. Når knappen og udløsergrebet udløses, skal du muligvis løfte lidt opad, før rygsøjlen justeres.

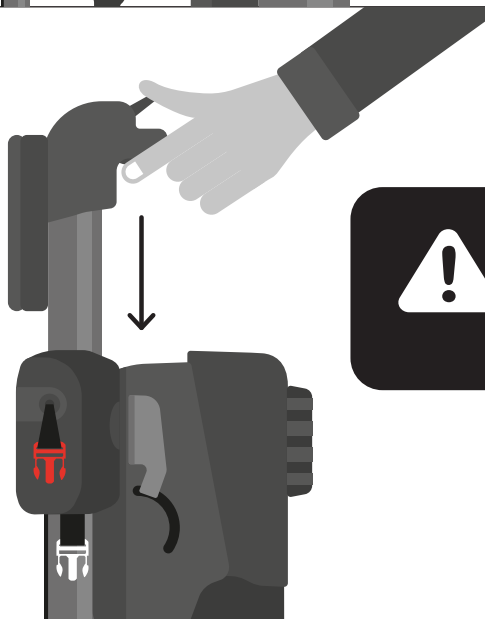

Advarsel – du må ikke justere totalhøjden, mens brugeren er i produktet.

9.13 Justeringer af øvre støtteenhed | Justering af brystselens bespændingspunkter

- Der er en knap over hver spændestrop – hver knap svarer til stroppen under den. Hver strop passer også til spænderne i de matchende farver, dvs. den røde strop passer til de røde spænder, og den hvide strop passer til de hvide spænder. Stropperne styrer spændernes placering. **A**

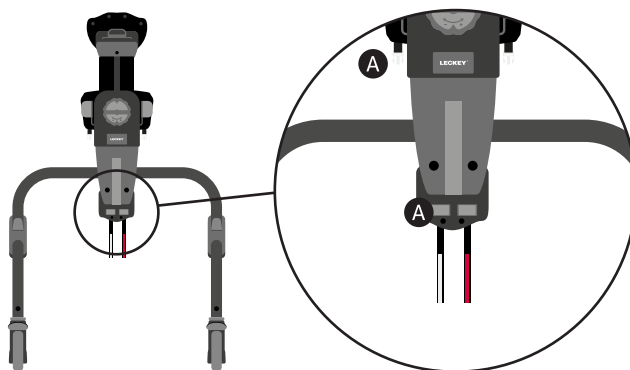

- Hvis du vil løsne stropperne og spænderne skal du trykke på **A** en af knapperne og trække i det tilsvarende spænde. Du behøver kun at trække i den ene side for **B** at løsne begge spænder i samme farve **C**. Gentag derefter processen med den anden knap. Stropperne og spænderne er nu klar til, at brystselen kan fastgøres til stellet.

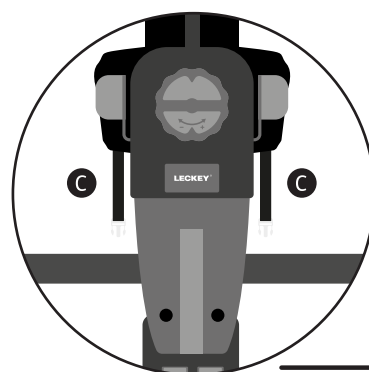
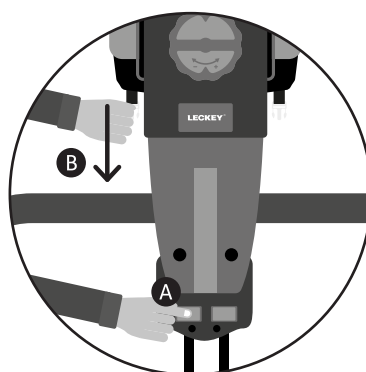

Fortsat →

9.13 Justeringer af øvre støtteenhed | Justering af brystselens bespændingspunkter

- Når barnet befinder sig i stellet og brystselen er blevet fastgjort til den øvre støtteenhed ved hjælp af spænderne (se afsnit 10.5 "Fastgørelse af brystselen til stellet"), skal du trække i hver enkelt spændestrop for at justere låsestropperne og trække barnet/brystselen tættere på stellet.

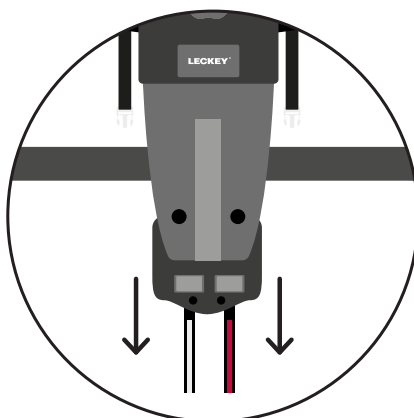

- Hvis stellet har lav højde, og spændestropperne hænger ned, kan du fastgøre dem til clipsene nederst på stellet – dette sikrer, at stropperne ikke er i vejen.

Hvis du bruger produktet til et større barn, og spænderne ikke behøver megen justering, kan stropperne hænge i en højde, hvor det ikke er muligt at fastgøre dem til bunden af stellet – dette er ikke en grund til bekymring; stroppernes ender behøver ikke at blive fastgjort, hvis de ikke er i vejen.

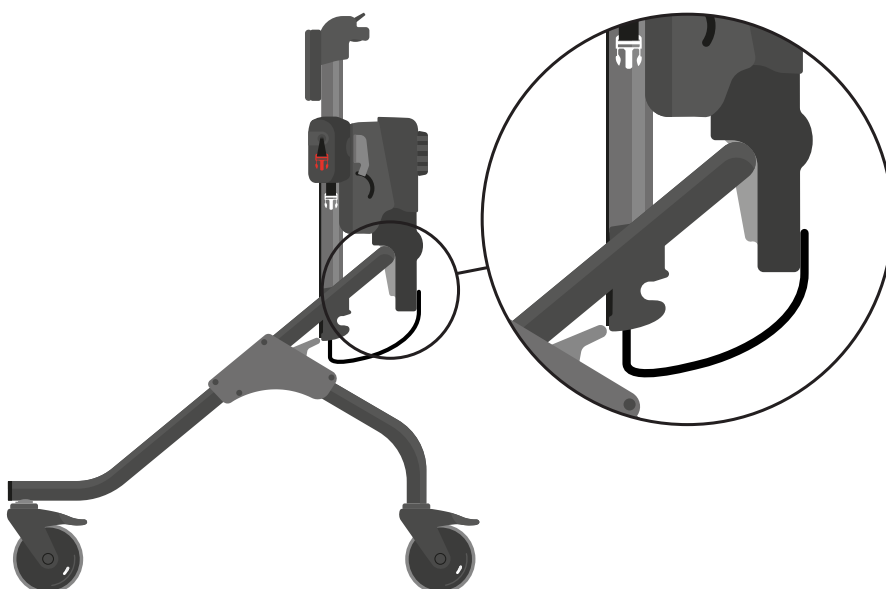

Advarsel – træk kun i spændestropperne ved at placere hænderne i løkkerne - brug ikke fødderne.

Når du fastgør brystselen til stellet skal du sørge for, at alle fire bespændingspunkter er monteret.



Bemærk – der kræves en vis kraft for at trække i spændestropperne. Hvis det er vanskeligt at foretage justeringerne, skal du spørge brugeren, om vedkommende kan bære en del af sin vægt, hvis det er muligt, eller støtte brugeren ved hjælp af en lift.

9.14 Justering af øvre støtteenhed | Justering af skulderhøjde

- Vend det grå udløsergreb opad **A**, og skub skulderenheden op/ned, indtil den ønskede position er opnået.

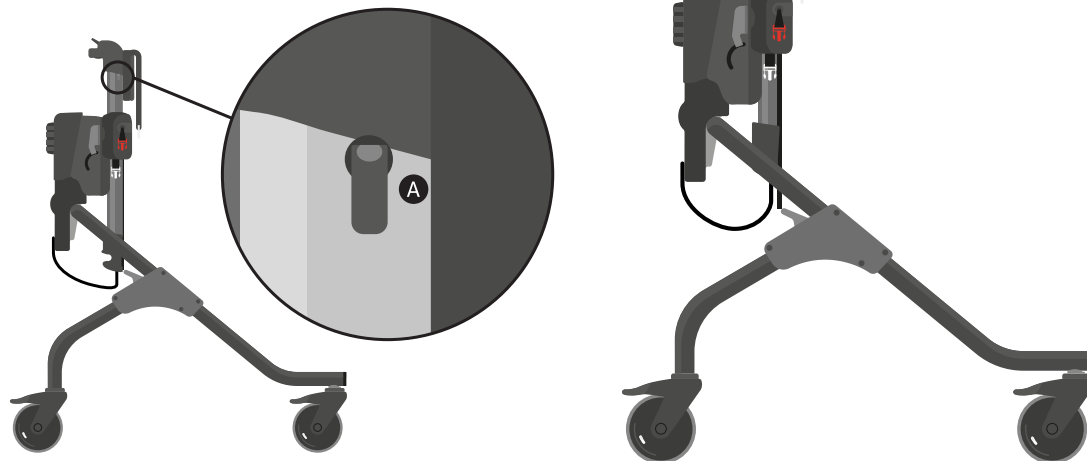

- Når skulderenheden er i den ønskede position, skal du vippe det grå udløsergreb ned igen for at låse.

10.0 Brystsele opsætning/funktioner



Advarsel – der skal udføres en risikovurdering for at sikre, at den korrekte størrelse brystsele anvendes.

10.1 Klargøring af brystsele

- Læg brystselen fladt ud (de farvede spænder skal vende opad) på en vandret overflade, f.eks. et leje. Brystselen skal åbnes så meget den kan, ved at løsne korsettets snore midt bagpå. **A**

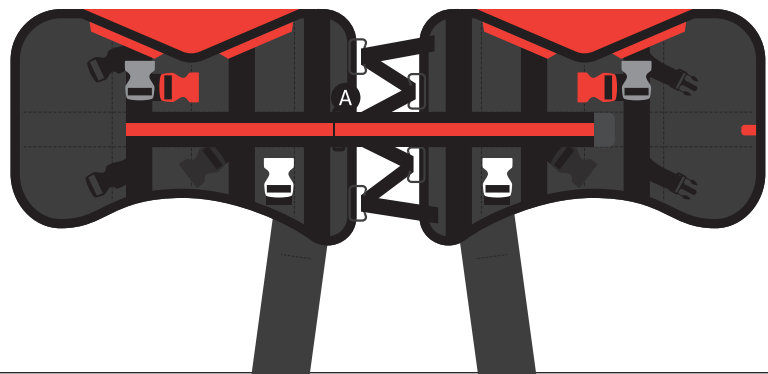

- Bæltet med stribe kan foldes tilbage og fastgøres til velcroen. Dette holder bæltet på plads og sikrer, at der ikke er nogen **A** hindringer, når brystselen tages på.

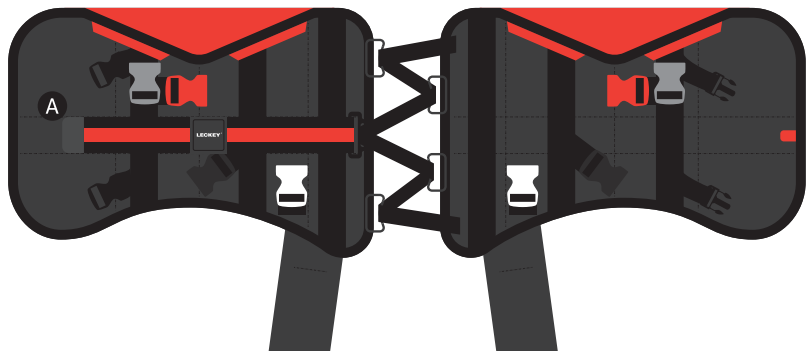

- Vend brystselen om (den farvede inderside skal vende opad), og sørg for, at lyskeremmene ligger lige ud fra selen. Brystselen er nu klar til brug.

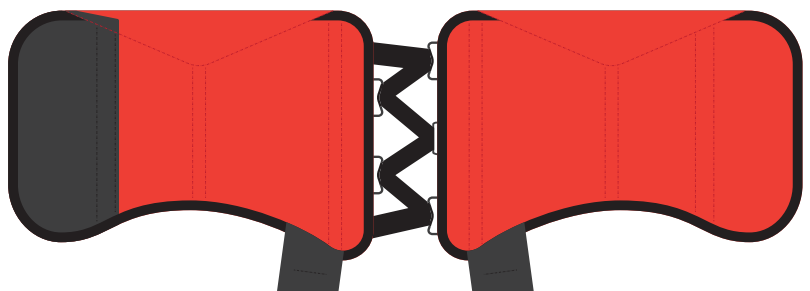

10.2 Iførelse af brystselen | i liggende stilling

- Placér brugeren på et leje i sideliggende stilling. **A**
- Placér brystselen under brugeren ved hjælp af en rulleteknik med den nederste kant af brystselen lige over hoften (ca. 2-3 cm). Brugeren skal ligge midt i den åbne brystsele, når du er færdig med at placere brystselen. **B**



- Overlap brystselen for at fastgøre den omkring brugerens talje med mindst 8-10 cm, og sørg for, at de overlappende kanter er lige. Den farvede strop bruges som indikator til at vise, om den yderste omvikling er i den korrekte position. **A**

- Fastgør lyskeremmen forsvarligt ved hjælp af de sorte spænder. **B**

- Justér stramning efter behov ved at trække i de sorte stropper på lyskeremmen.

- Frigør bæltet med stribe **A**, træk hen over brugerens front, og fastgør det for at øge støtten omkring dennes overkrop og derved skabe en "kramme-efekt". **B**



- Tilslut stroppen, der er placeret over bæltet med stribe, med det sorte spænde. **C** Justér stroppens længde, hvis det er nødvendigt.

- Kontrollér, at den øverste del af brugerens hofter befinder sig i brystselen samtidigt med, at hofterne kan bevæge sig.



10.3 Iførelse af brystselen | i støttet, stående stilling



Advarsel – det er måske kun muligt at tage brystselen på i en støttet, stående stilling, hvis brugeren kan bære sin egen vægt med benene.

- Sæt brugeren vendt mod dig på en stol, der står op mod en sofa eller anden støtte. **A**
- Overlap brystselen for at fastgøre den omkring brugerens talje med mindst 8-10 cm, og sørg for, at de overlappende kanter er lige. Den farvede strop bruges som indikator til at vise, om den yderste omvikling er i den korrekte position. **B**



- Forbind lyskeremmen forsvarligt ved hjælp af de sorte spænder. Justér stramning efter behov ved at trække i de sorte stropper. **A**
- Frigør bæltet med stribe på, træk hen over brugerens front, og fastgør det for at øge støtten omkring dennes overkrop og derved skabe en "kramme-effekt". **B**
- Tilslut stroppen, der er placeret over bæltet med stribe på, med det sorte spænde. **C** Justér stropens længde, hvis det er nødvendigt.
- Kontrollér, at den øverste del af brugerens hofter befinder sig i brystselen samtidigt med, at hoften kan bevæge sig.

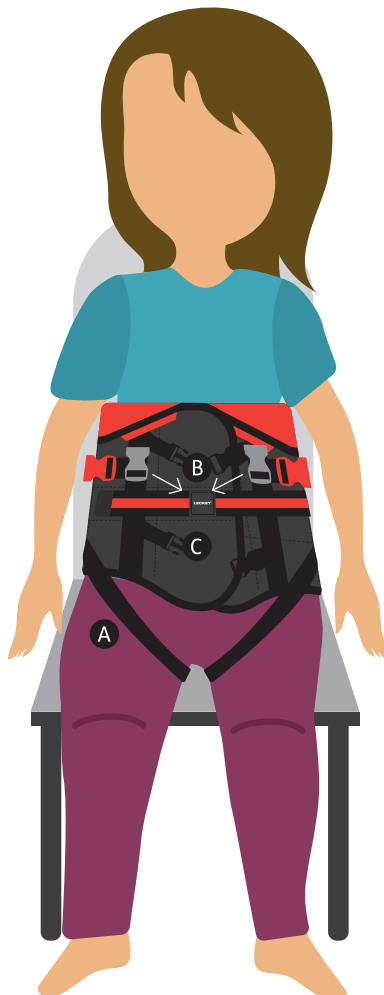

Advarsel – hvis brystselen glider under brug, er den muligvis ikke fastgjort korrekt. Start processen med at tage brystselen på igen i stedet for at forsøge at rette den, mens brugeren er oprejst.

Regelmæssige sikkerhedskontroller anbefales for at vurdere brugeren under/ efter brug af brystselen med hensyn til mulig hudirritation.

Det anbefales at foretage sikkerhedskontroller for at vurdere brugeren under/ efter brug af enheden i det usandsynlige tilfælde, at vedkommende oplever åndedrætsbesvær.

Efterlad aldrig en bruger uden opsyn, mens vedkommende er på et lege.

Brug aldrig en beskadiget eller en meget slidt brystsele.

10.4 Flytning af brystselen til/ud af stellet.



Advarsel – når brugeren forflyttes til/fra enheden, skal de normale procedurer for forflytning og håndtering overholdes.

Der kræves to plejere/omsorgspersoner til forflytninger.

Stående forflytning til stellet:

- En plejer/omsorgsperson er vendt mod brugeren, mens vedkommende holder brugerens hænder. **A**
- Den anden plejer/omsorgsperson anbringer stellet bag ved brugeren. **B**
- Fastgør brystselen til stellet – se afsnit 10.5 "Fastgørelse af brystselen til stellet" for anvisninger. Brugeren står op eller sidder på den valgfri sadel, mens dette gøres.

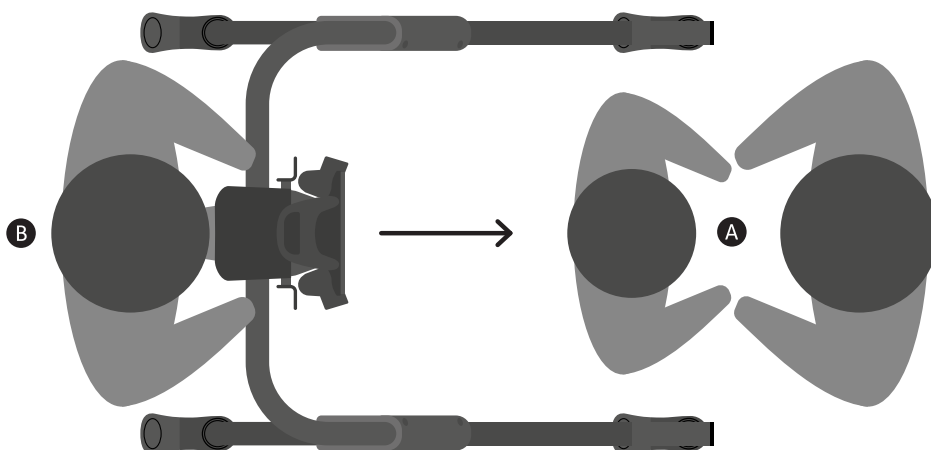

Stående forflytning ud af stellet:

- For at komme fri af brystselen, skal brugeren holde plejerens/omsorgspersonens hænder **A** mens brystselen åbnes.

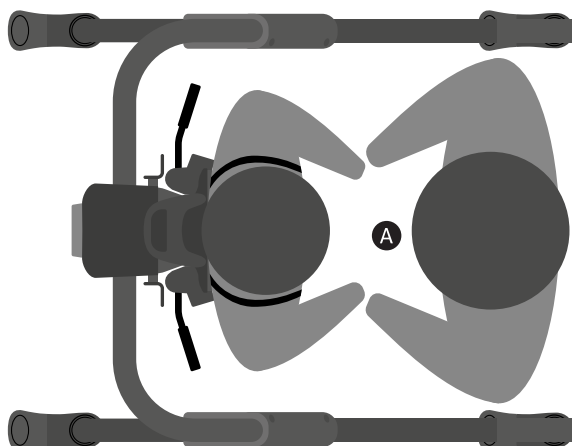

Advarsel – det valgfri brugerhåndtag skal fjernes ved forflytning ind og ud af produktet og må ikke bruges til at hjælpe med forflytninger.

- Frigør de grå spænder på skulderstropperne på brystselen.

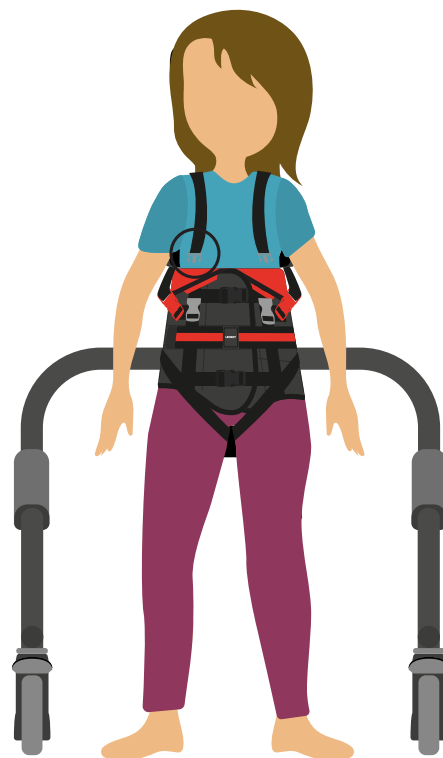

- Frigør de sorte spænder på lyskeremmene på brystselen.

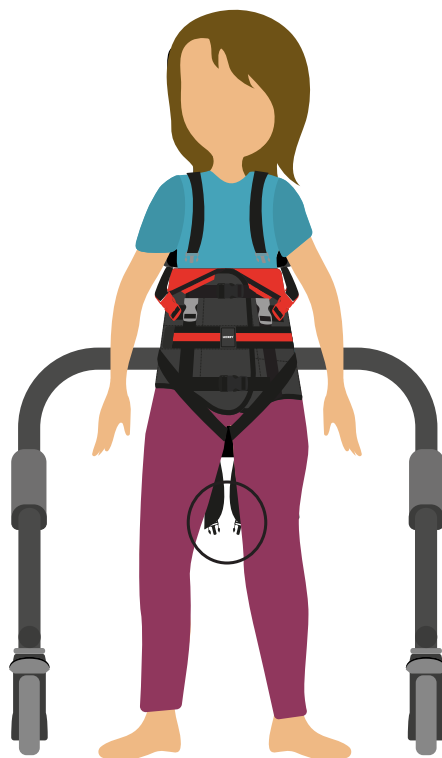

- Frigør det sorte spænde, der er placeret over bæltet med stribe. Åbn bæltetremmen med stribe og brystselens omviklingsdel.

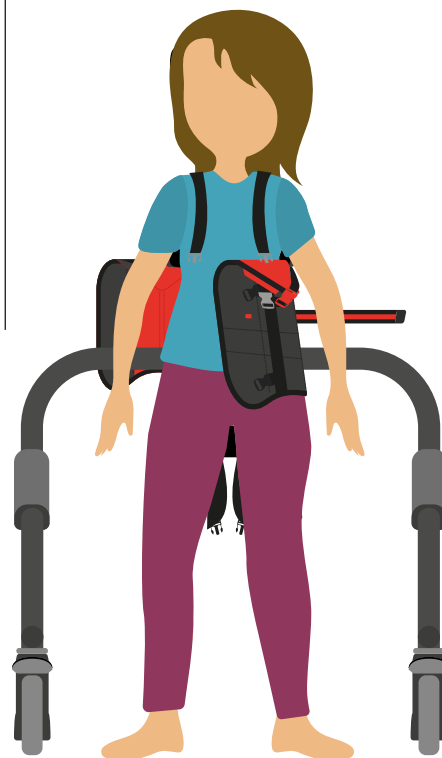

- Hjælp brugeren med at træde væk fra brystselen og stellet. **A**

- Den anden plejer/omsorgsperson flytter stellet væk fra brugeren. **B**

- Tag brystselen af stellet – se afsnit 10.6 "Aftagning af brystselen fra stellet" for anvisninger.

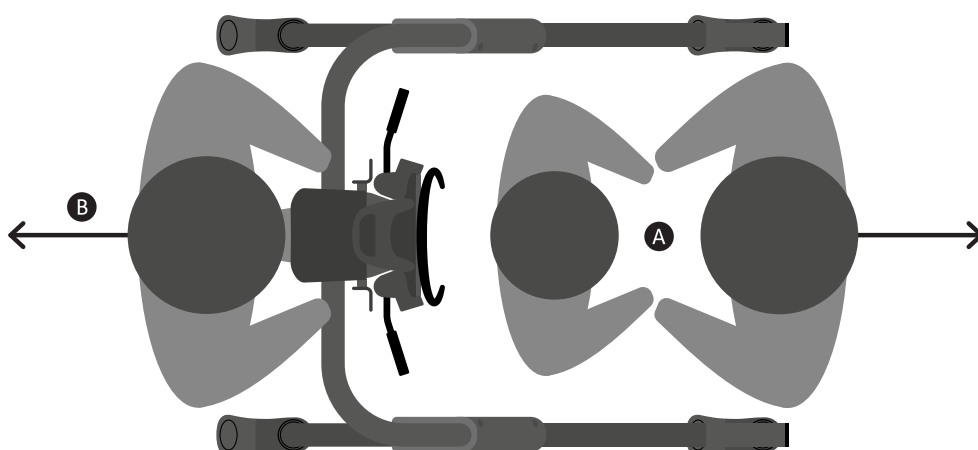

Forflytning til stellet vha. lift:

- Placér brugeren i liggende eller stående stilling med støtte på kanten af et leje.
- Fastgør løftestropperne til brystselen vha. de to løftepunkter, der er placeret både foran og bag på brystselen – **se afsnit 11.6 "Løftestropper" for anvisninger.**
- Forbind stropperne til løftesystemet.
- Den ene plejer/omsorgsperson betjener løftesystemet og styrer brugeren over i en velegnet stilling til at fastgøre brystselen til stellet. Brugeren skal støttes af løftesystemet, indtil denne position er sikret.
- Den anden plejer/omsorgsperson skal fastgøre brystselen til stellet – **se afsnit 10.5 "Fastgørelse af brystselen til stellet" for anvisninger.**
- Fjern løftestropperne fra brystselen – **se afsnit 10.6 "Løftestropper" for anvisninger.**

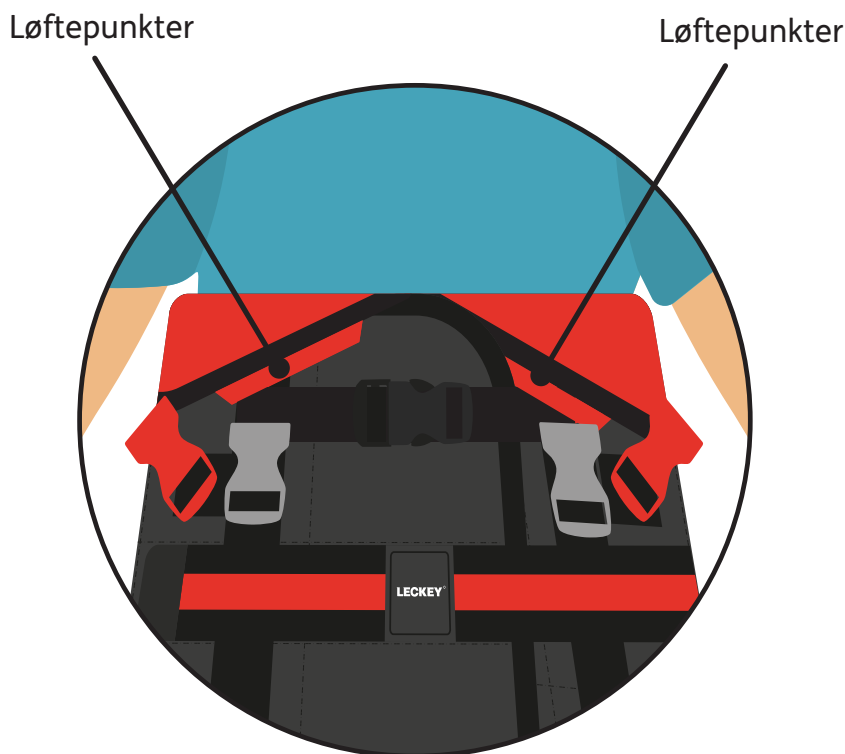

Forflytning ud af stellet vha. lift:

- Fastgør løftestropperne til brystselen – se afsnit 11.6 "Løftestropper" for anvisninger – og tilslut stropperne til løftesystemet.
- Hæv løftesystemet, indtil løftestropperne er stramme. **A**
- Frigør de grå spænder på skulderstropperne på brystselen. **B**
- Løsn de røde **C** og hvide **D** spænder på brystselen – dette frigør brystselen fra bespændingspunkterne på stellet.
- Forflyt brugeren til stol eller leje.
- Fjern løftestropperne fra brystselen – se afsnit 11.6 "Løftestropper" for anvisninger.

Se afsnit 10.7 "Aftagning af brystselen" for anvisninger i, hvordan du tager brystselen af brugeren.

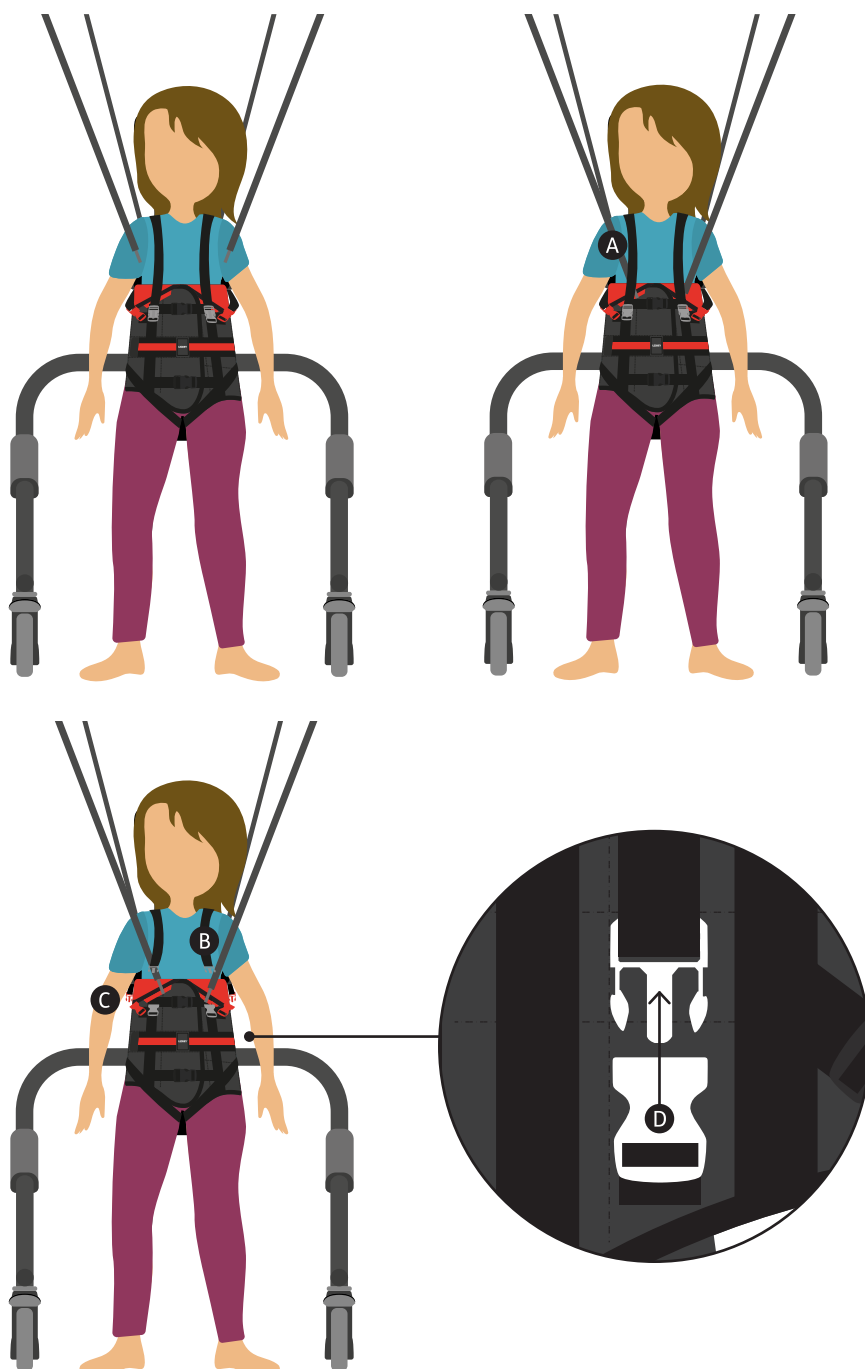

Advarsel – brystselen er i overensstemmelse med REGLERNE FOR LØFT OG LØFTEUDSTYR. Det er plejerens/omsorgspersonens ansvar at overholde disse regler, når der løftes.

Sørg for, at alle relevante stropper er fastgjort/sikret i de korrekte positioner, før du begynder at løfte.

10.5 Fastgørelse af brystselen til stellet

- Kontrollér, at brystselens bespændingspunkter er blevet justeret i henhold til anvisningerne i **afsnit 9.13 "Justering af brystselens tilslutningspunkter"**.
- Sørg for, at stallets brems er aktiveret – se **afsnit 9.6 "Aktivering/deaktivering af brems"** for anvisninger
- Forflyt brugeren til stellet – se **afsnit 10.4 "Forflytning af brystselen til stellet"** for anvisninger.
- Tilslut de hvide spænder på brystselens bespændingspunkter til de hvide spænder på brystselen (i begge sider) først. **A**
- Tilslut de røde spænder på brystselens bespændingspunkter til de røde spænder på brystselen (i begge sider). **B**



Advarsel – hvis det er nødvendigt, skal du sørge for, at brugeren er støttet, mens spænderne fastgøres enten ved at fastgøre og bruge sadlen eller med hjælp fra en anden person.

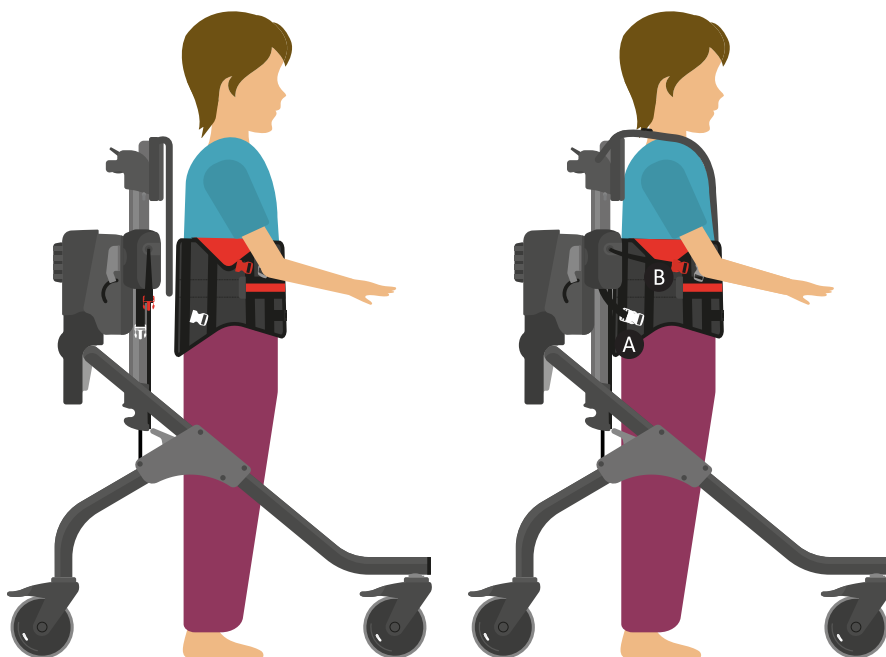

- Når de fire stropper og spænder er blevet forbundet, kan der trækkes i spændestropperne for at justere brugerens position til stellet, dvs. om nødvendigt bringe brugeren tættere på stellet. Sørg for, at brystselens bespændingspunkter er stramme - hvis stropperne føles lidt løse, skal de trækkes yderligere ind ved at trække i spændestropperne. **A**

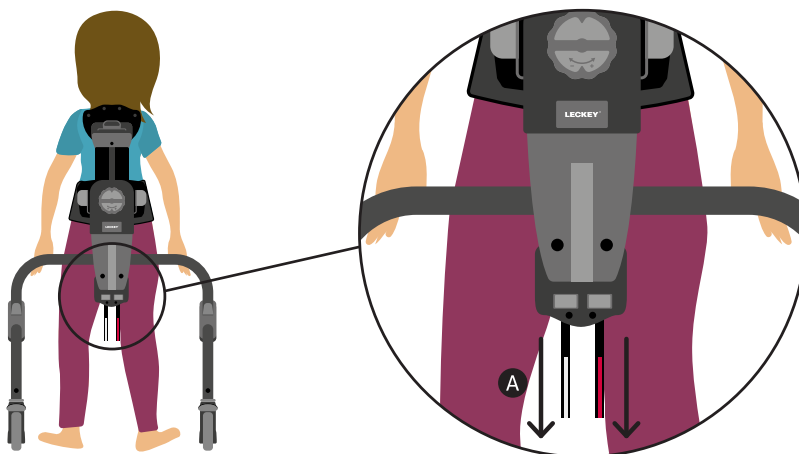

Advarsel – sørg for, at alle fire stropper og spænder på den øvre støtteenhed og brystsele er fastgjort.



Fortsat

- Juster skulderhøjden som beskrevet i afsnit 9.14 "Justering af skulderhøjde". Skulderstropperne øverste del skal være på niveau med brugerens skuldre. **A**
- Placér skulderstropperne over brugerens bryst, og sæt de grå spænder på stropperne i de grå spænder på brystselen. Justér efter behov ved at trække i stropperne, indtil de er stramme. **B**

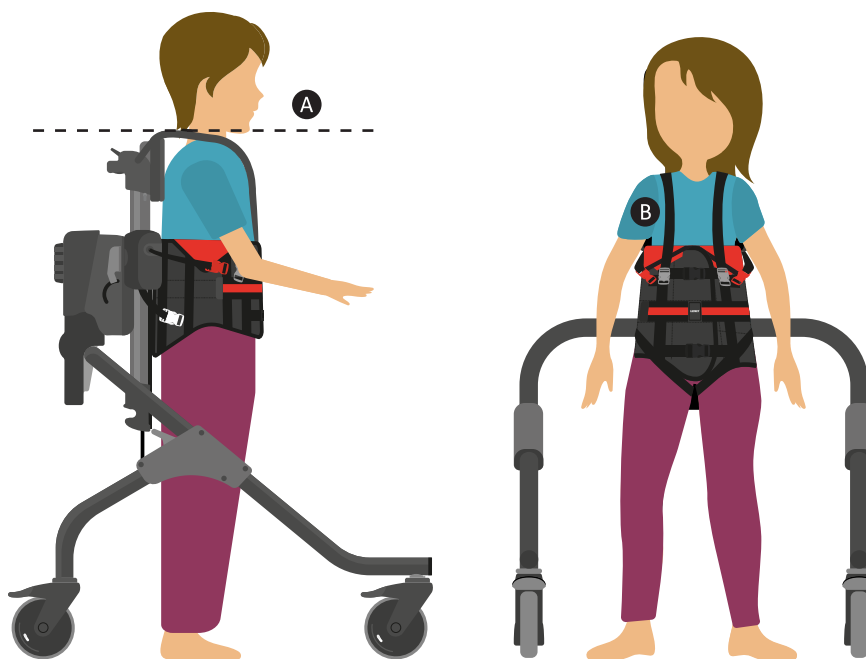

- Hvis der er et mellemrum mellem brugerens skulderområde og den øverste del af skulderstropperne **A**, skal du løsne de sorte spænder på skulderstropperne og trække i stropperne for at justere dem. Luk spændet, når den ønskede position er opnået. **B**

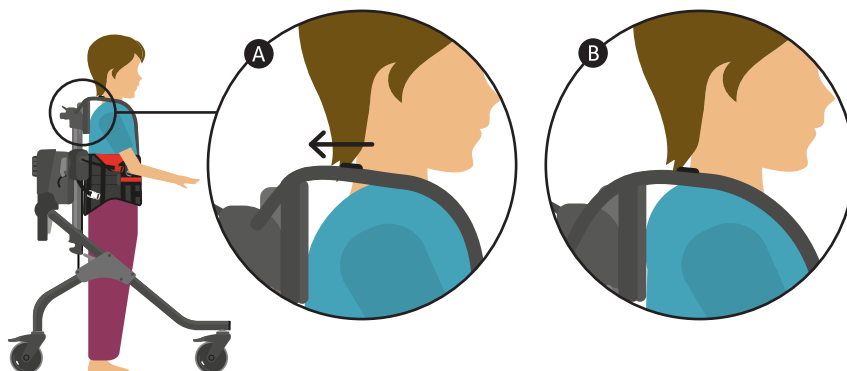

- Hvis brugeren synes at glide ud af stropperne, når brystselen er blevet fastgjort til stedet, kan skulderstropperne placeres henover brugerens krop. Kryds skulderstropperne hen over fronten af brugerens krop i et "X", og tryk derefter hver strop ind i spændet på brystselen, som nu vil befinde sig i den modsatte side i forhold til standardopsætningen.

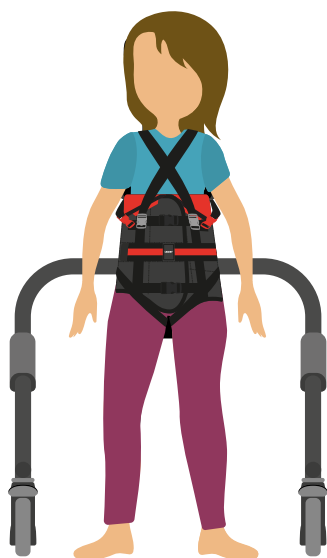

Bemærk – hvis brugeren skal tages hurtigt ud af produktet, f.eks. på grund af anfald eller spasmer, skal alle farvede spænder løsnes.



Advarsel – denne enhed er ikke beregnet til brug hele dagen, men som en del af et behandlingsprogram. Det anbefales, at enheden ikke bruges i mere end en time ad gangen.



Advarsel – plejeren/omsorgspersonen skal vurdere, om der er passende afstand mellem skulderstropperne og brugerens hals, hvis stropperne placeres som beskrevet ovenfor, for at undgå risiko for kvælning.

10.6 Tag brystselen af stellet

- Sørg for, at stallets bremses er aktiveret – **se afsnit 9.6 "Aktivering/deaktivering af bremses" for anvisninger**
- Frakobl de grå spænder på skulderstropperne fra de grå spænder på brystselen. Før stropperne bagud over brugerens skuldre. **A**
- Afkobl de røde spænder på brystselens bespændingspunkter fra de røde spænder på brystselen (i begge sider). **B**
- Afkobl de hvide spænder på brystselens bespændingspunkter fra de hvide spænder på brystselen (i begge sider). **C**



- Forflyt brugeren ud af stellet – **se afsnit 10.4 "Forflytning af brystselen fra stellet" for anvisninger.**



Advarsel – hvis det er nødvendigt, skal du sørge for, at brugeren er støttet, mens spænderne afkobles ved enten at fastgøre og bruge den valgfri sadel eller med hjælp fra en anden person.

10.7 Aftagning af brystsele

Med kørestolsbruger

- Løsn lyskeremmen ved at åbne de sorte spænder. Forflyt brugerens vægt fra side til side for at frigøre stropperne fra under brugerens lår. **A**
- Åbn det sorte spænde, der er placeret over bæltet med stribe. **B**
- Åbn bæltet med stribe. **C**
- Åbn brystselens omviklingsdel. **D**
- Læn brugeren fremad, og skub brystselen opad bagfra for at fjerne det.

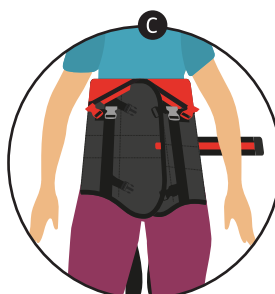
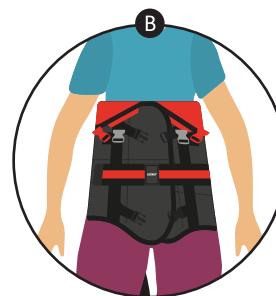
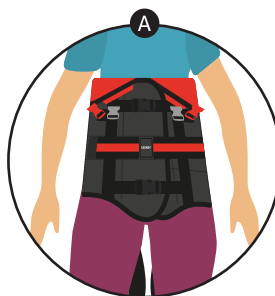

11.0 Tilbehør opsætning/funktioner

11.1 Håndtag til voksne

- Hvis du vil fastgøre håndtag til voksne, skal du føre håndtagene ind i monteringsdelen af metal, der er placeret på enhedens stel, og skubbe opad. **A**
- Der er to greb på snore, der er fastgjort til bunden af håndtagene – tag det største af grebene – før det ind i hullet i bunden af monteringsdelen af metal, og spænd det forsvarligt. **B**
- Tag derefter det mindste af de to greb, før det op i hullet øverst på monteringsdelen af metal, i højre side, og spænd det forsvarligt. **C**

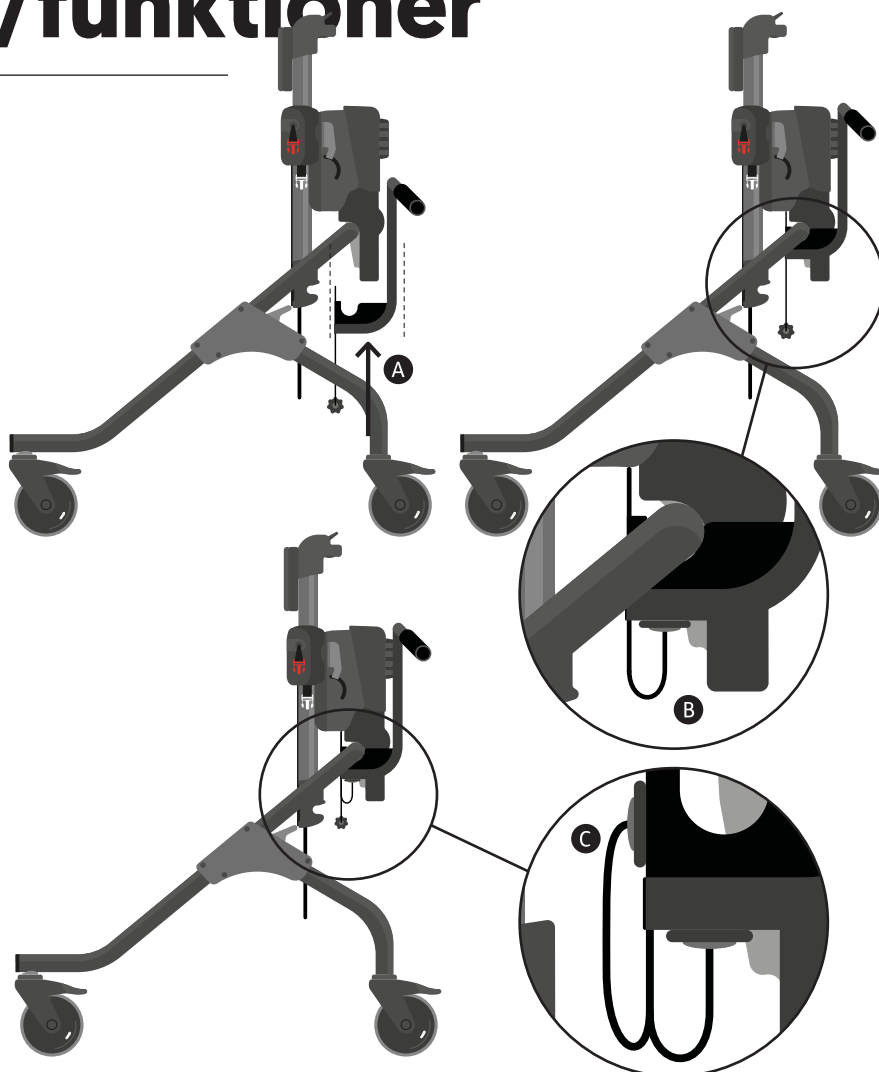

- Hvis du vil tage håndtagene til voksne af, skal du skrue det lille greb af monteringsdelen af metal øverst oppe. Skru derefter det største greb ud af bunden af monteringsdelen af metal. Skub håndtagene til voksne ud af monteringsdelen af metal.

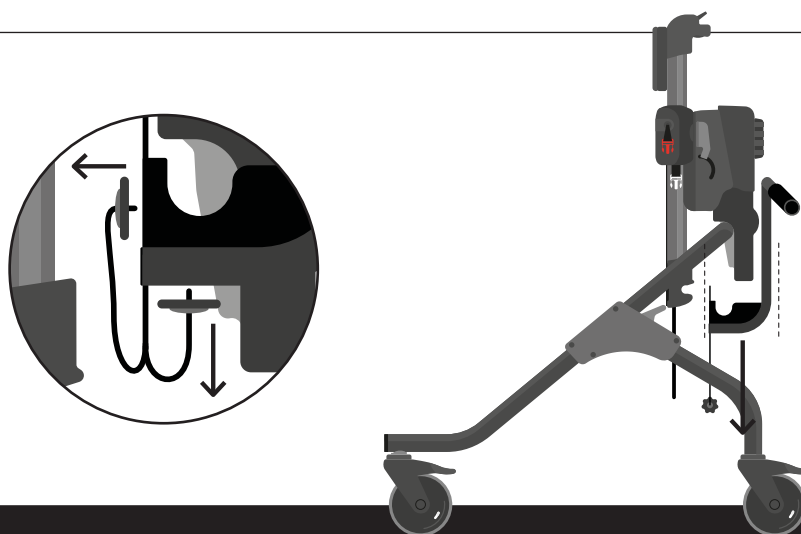

Bemærk – hvis du har en enhed i størrelse 2 eller 3, kan det være nemmere at fjerne den øvre støtteenhed fra stellet (se afsnit 9.5 "Afmontning af den øvre støtteenhed fra stellet" for anvisninger) og derefter fastgøre håndtagene til voksne.



Advarsel – vær opmærksom på fingerplacering ved montering/afmontering af håndtagene til voksne for at undgå risiko for at få fingrene i klemme. Håndtagene til voksne bør ikke bruges til at løfte enheden. Vær opmærksom på andre i nærheden af, hvor enheden anvendes, og undgå, at håndtagene til voksne kommer i kontakt med dem.

11.2 Voksen Sammenkoblingssele til håndtag til voksne

- Du fastgør sammenkoblingssele til voksne ved at åbne velcrobåndene på hver side af selen. Velcrobåndene består af to dele – vikl den ene del rundt om røret på håndtagene til voksne og vikl derefter den anden del over den første side for at fastgøre den. **A**
- Når sammenkoblingssele til voksne er fastgjort, vil den glide op og ned ad rørene på håndtagene til voksne, så den kan justeres til den ønskede højde. **B**

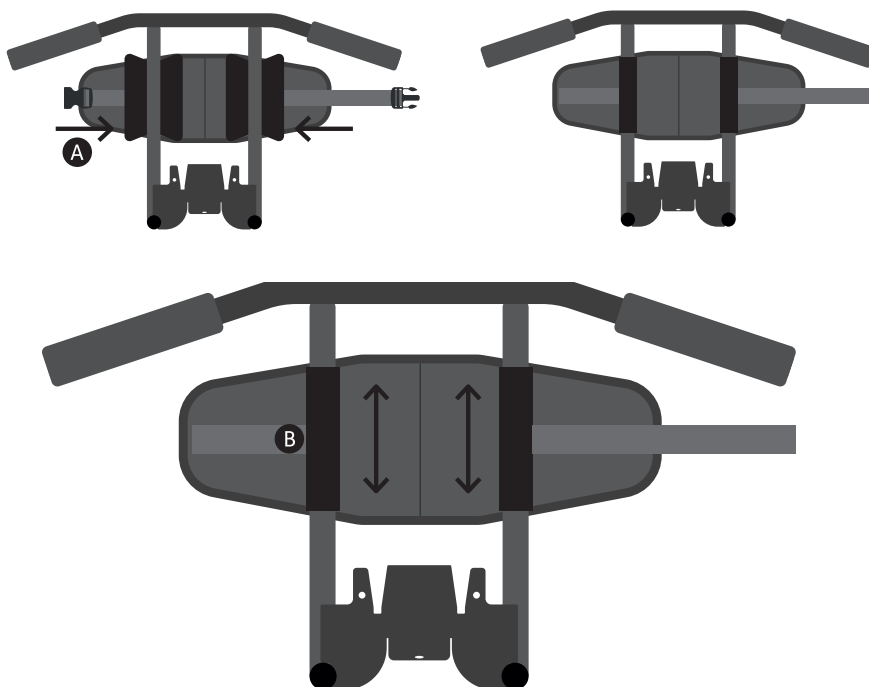

- For at fastgøre sammenkoblingssele til voksne på plejeren/omsorgspersonen skal du lukke det sorte spænde og spænde justeringsremmen, hvis det er nødvendigt. **C**

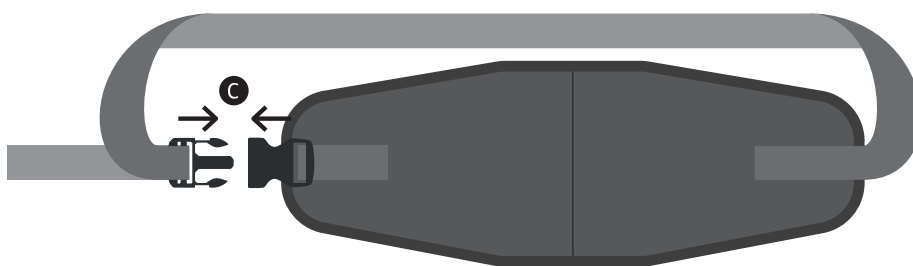

- For at tage sammenkoblingssele til voksne af, skal plejeren/omsorgspersonen åbne det sorte spænde for at frigøre sig fra selen. Åbn derefter velcrobåndene, som forbinder selen til røret på håndtagene til voksne, og fjern selen fra enheden.



Advarsel – du må ikke foretage hurtige/pludselige bevægelser, når du bærer sammenkoblingssele til voksne, da du derved undgår risiko for at snuble eller falde, mens du er forbundet til stellet.

Sammenkoblingssele til voksne er kun velegnet til brug med produktet indendørs og udendørs på jævne, plane overflader. De eventuelle brugerområder bør risikovurderes for at sikre brugerens sikkerhed.

Brug ikke sammenkoblingssele, hvis du føler dig ustabil, når du er forbundet med produktet, f.eks. hvis brugeren er særligt stærk eller bevæger sig kraftigt.

11.3 Nakkestøtte

- For at fastgøre nakkestøtten skal du vippe gummi hæften op, der er placeret øverst på den øvre støtteenhed, for at blotlægge hullet til hovedstøtten. **A**
- Sæt nakkestøttens indsats i hullet, og drej derefter håndtaget med uret. **B**
Kontrollér, at nakkestøtten sidder ordentligt fast.

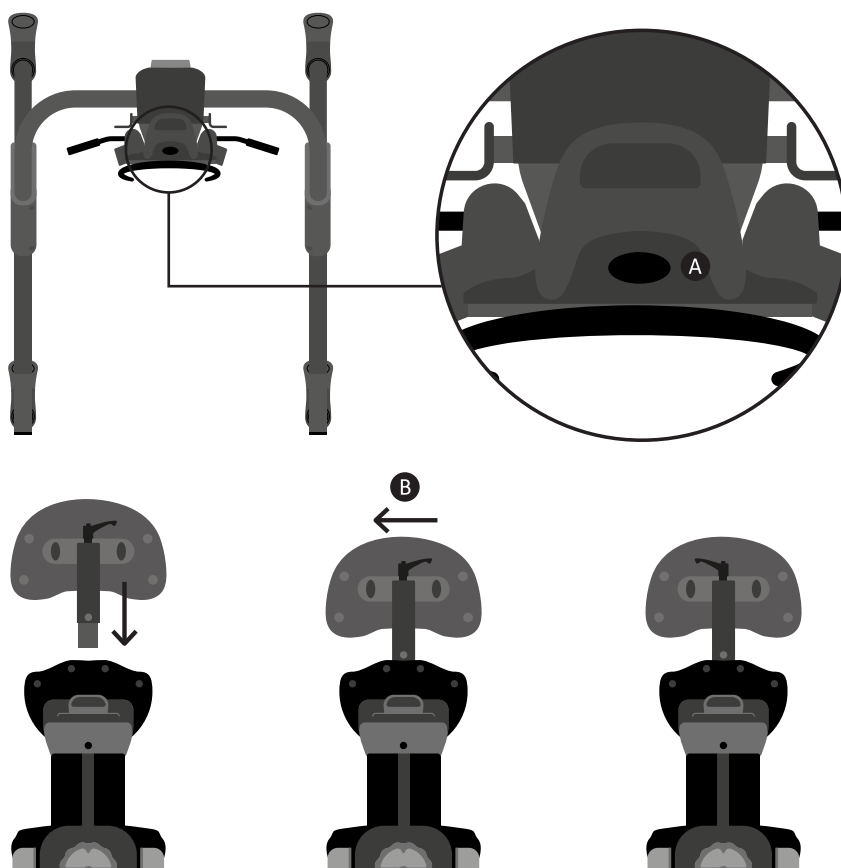

- For at afmontere nakkestøtten drejes håndtaget mod uret for at løsne hovedstøtten. Tag nakkestøttens indsats op af hullet. Luk gummi hæften øverst på den øvre støtteenhed.

- Nakkestøttens højde kan ikke justeres, når nakkestøtten er fastgjort på produktet. Skru begge greb af, og fjern dem fra bagsiden af nakkestøtten.

A

Flyt nakkestøttens indsats til den ønskede indstilling – der er 3 indstillinger at vælge imellem – og sæt grebene på igen i denne indstilling. Fastgør nakkestøtten som beskrevet ovenfor. **B**

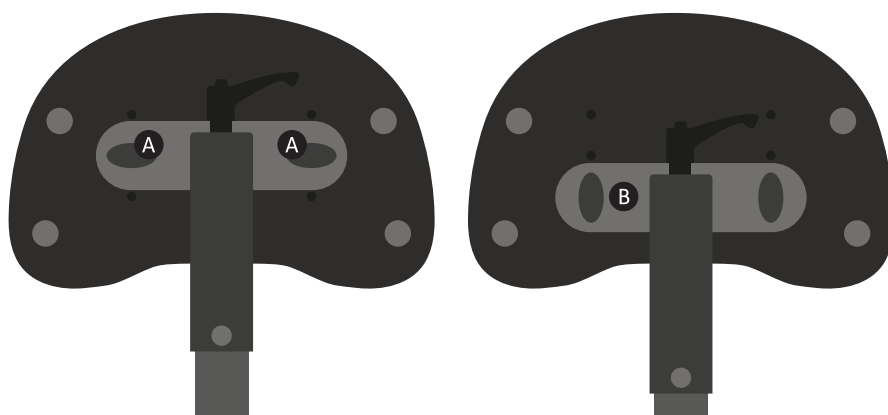

Bemærk – når nakkestøttens højde justeres, skal du passe på ikke at flytte/dreje håndtaget på nakkestøttens indsats, da det vil gøre det vanskeligt at fastgøre nakkestøtten til stellet.





Advarsel – vær opmærksom på placeringen af fingre ved montering/afmontering af nakkestøtten for at undgå risiko for at få fingrene i klemme.

11.4 Håndtag til voksne

• Hvis du vil fastgøre brugerhåndtagene, skal du skubbe håndtaget ind i modtagerrøret og føre det opad. Hvis håndtaget ikke automatisk føres opad, skal du trykke på den **A** sølvfarvede knap, mens du fører håndtaget opad. Når håndtaget er sat i modtageren, skal du dreje det, mens du skubber opad, indtil du hører et klik og ser den sølvfarvede knap. **B**

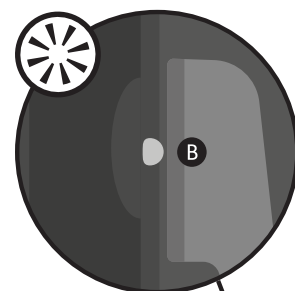
• Hvis du vil tage brugerhåndtagene af, skal du trykke på den sølvfarvede knap og hive håndtaget nedad.





Bemærk – hvis en bruger hele tiden griber efter stellet for at holde fast i det, anbefales det, at brugerhåndtagene bestilles og anvendes.

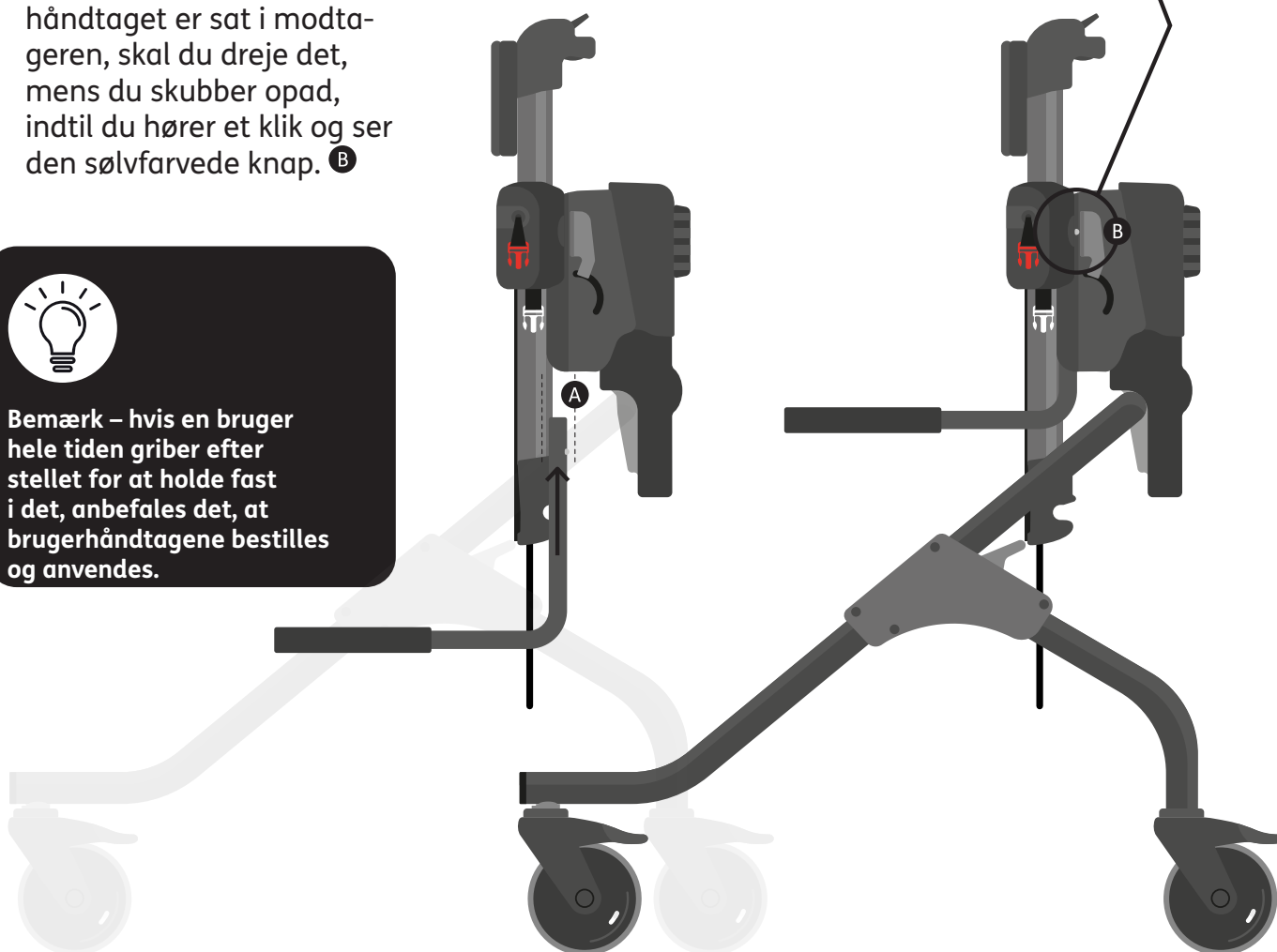

Advarsel – vær opmærksom på placering af fingre ved montering/afmontering af brugerhåndtagene for at undgå risiko for at få fingrene i klemme.

Brugerhåndtagene skal fjernes ved forflytning ind og ud af produktet og må ikke bruges til at hjælpe med forflytninger.

Vær opmærksom på andre i nærheden af enheden, og undgå, at brugerhåndtagene kommer i kontakt med dem.

11.5 Ankelstøtter

- Hvis du vil fastgøre ankelstøtterne, skal du føre ankelstøttesnoren over det forreste svinghjul og sætte den ind i mellemrummet **A** mellem svinghjulet og stellet.
- I den modsatte ende af ankelstøttesnoren fjernes knoppen fra skruen, skruen føres gennem hullet i stellet, og knoppen fastgøres igen, hvorefter der strammes til det ønskede niveau. **B**

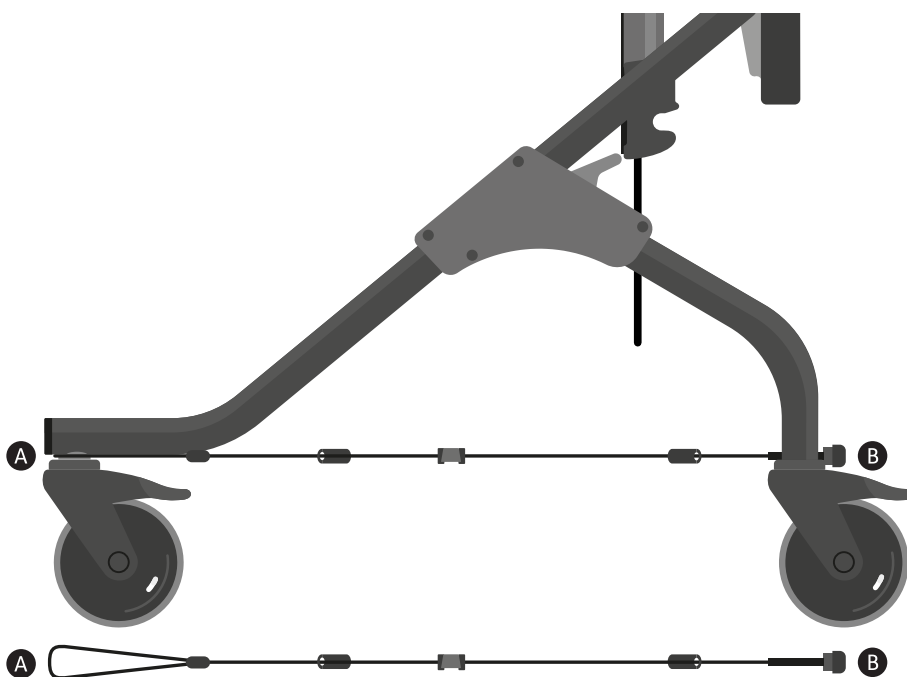

- Etiketterne på ankelbespændingerne angiver, om de skal bruges på venstre eller højre side af brugeren – fastgør den korrekte ankelbespænding til ankelstøtten vha. spændet. Afstanden mellem puden og stellet kan forlænges/ **A** forkortes ved at justere den sorte strop.

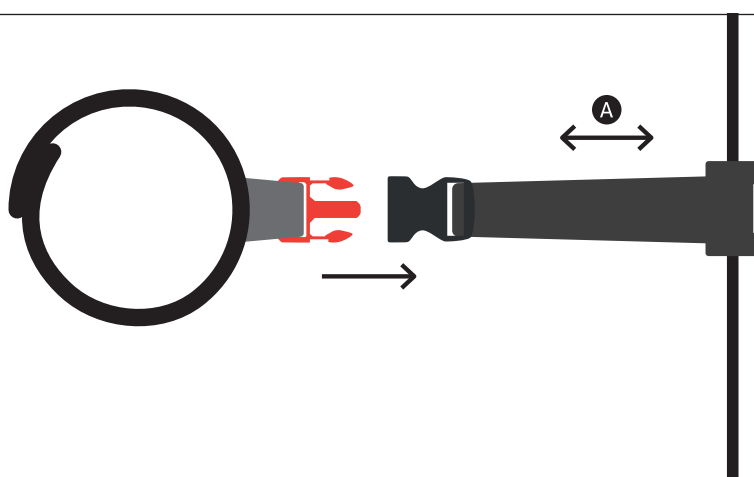

- Løsn velcrobåndene på ankelbespændingen, og tilpas den til brugeren. **A** Det todelte bånd skal fastgøres udenpå båndet med ét stykke. **B**
- Der er afstands begrænsere på ankelstøtterne, som kan bruges til at begrænse den **C** skridtlængde, brugeren kan foretage langs med ankelstøttesnoren.



- For at justere afstandsbegrænserne skal du løsne ankelstøttesnoren ved at løsne knoppen for enden af stellet **A**; åbn afstandsbegrænserne og flyt dem til de ønskede positioner **B**. Fastgør afstandsbegrænserne til ankelstøttesnoren, og stram igen ved hjælp af knoppen for enden af stellet. **C**
- Gentag ovenstående trin med den anden ankelstøtte og pude.

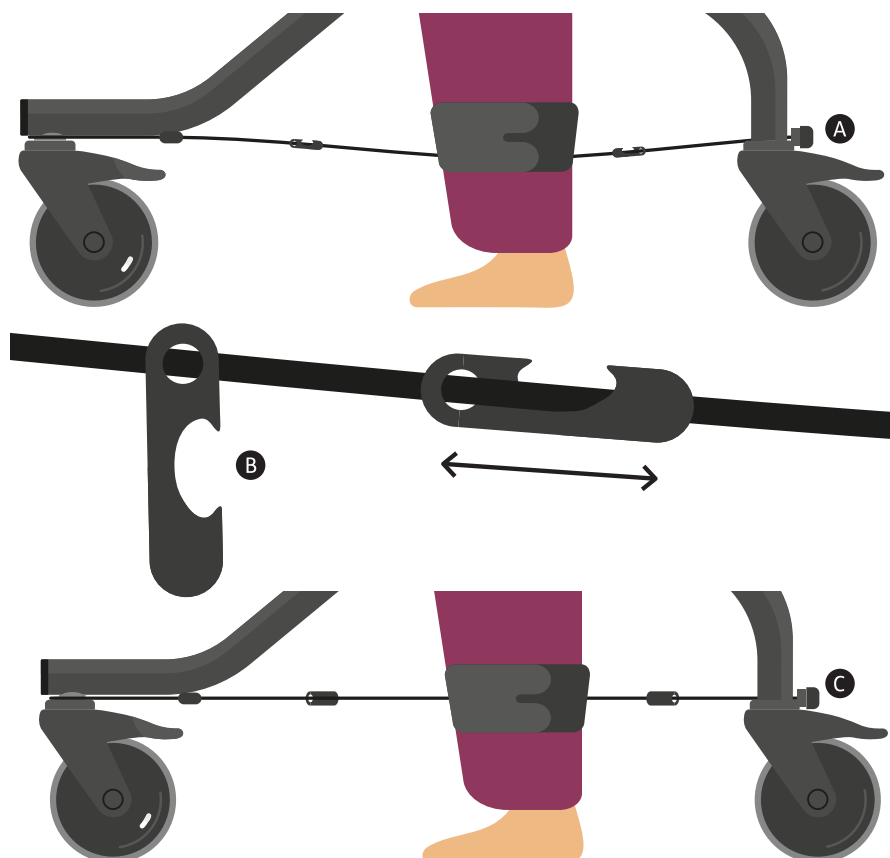

- For at afmontere ankelstøtterne skal du løsne ankelbespændingen fra rundt om brugerens **A** ankel og løsne knoppen for enden af stellet for at trække skruen ud gennem hullet. **B** Afmontér ankelstøtten i mellemrummet mellem forreste svinghjul og stellet. **C** Gentag med den anden pude og ankelstøtte.

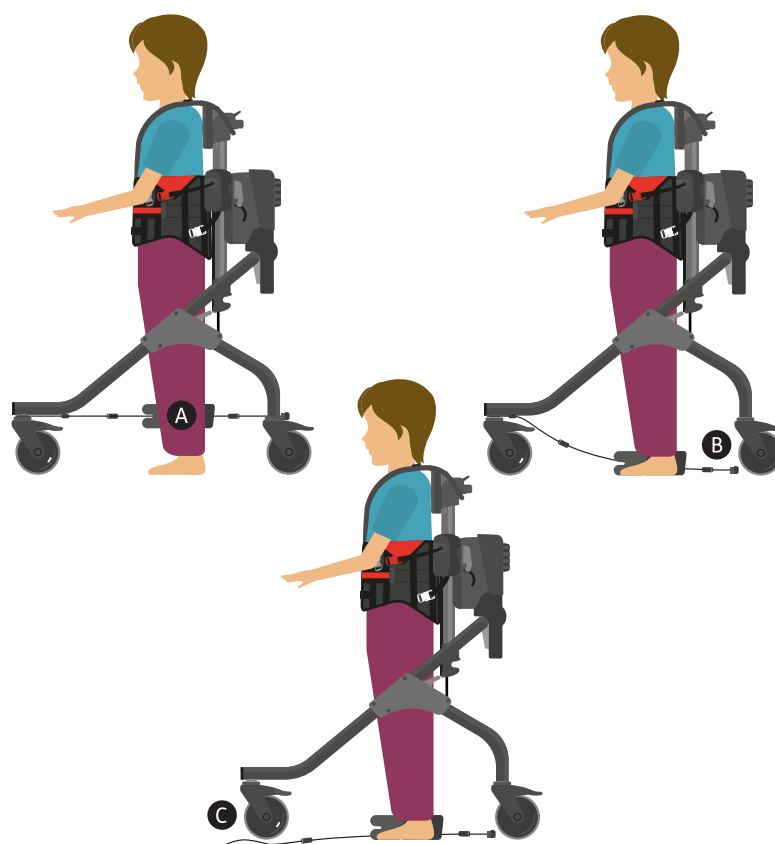

Advarsel – vær opmærksom på placering af fingre ved montering/afmontering af ankelstøtterne for at undgå risiko for at få fingrene i klemme.

11.6 Løftestropper

- For at fastgøre løftestroppe skal du starte med den ene side af brystselen, f.eks. venstre side.

Fastgør en karabinhage til den forreste løkke på brystselen, og fastgør derefter den anden karabinhage til den tilsvarende bageste løkke. Gentag processen på den modsatte side af brystselen med den anden løftestrop.

- For at fjerne løftestroppe skal du afkoble karabinhagen, der er fastgjort til den forreste løkke på brystselen, og derefter afkoble den anden karabinhage på den tilsvarende bageste løkke. Gentag processen på den modsatte side af brystselen med den anden løftestrop.

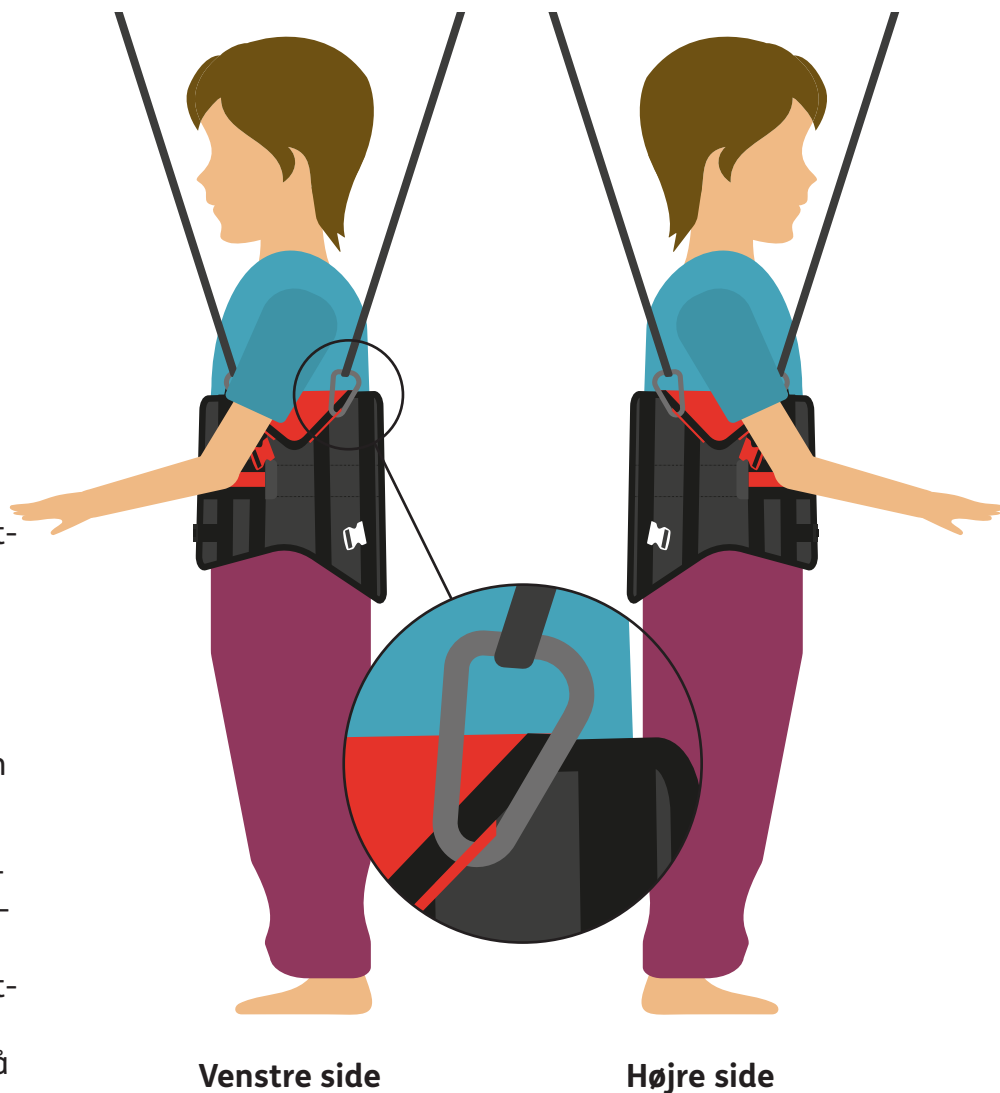

Advarsel – sørg altid for, at begge løftestropper anvendes. Forsøg aldrig at løfte i kun én strop.

Advarsel – hver løftestrop skal fastgøres for og bag på den ene side af brystselen. Løftestropperne må aldrig fastgøres til begge løftepunkter for og bag på brystselen.

Bemærk – hvis du har svært ved at montere/afmontere sadlen, skal brugeren løftes lidt op fra sadlen som en hjælp.

11.7 Sattel

- Sadeln sættes fast i den formstøbte plastikdel. **A**
- Før først spændestropperne gennem sadlen. Hvis dette ikke gøres, vil stropperne forårsage en forhindring. **B**

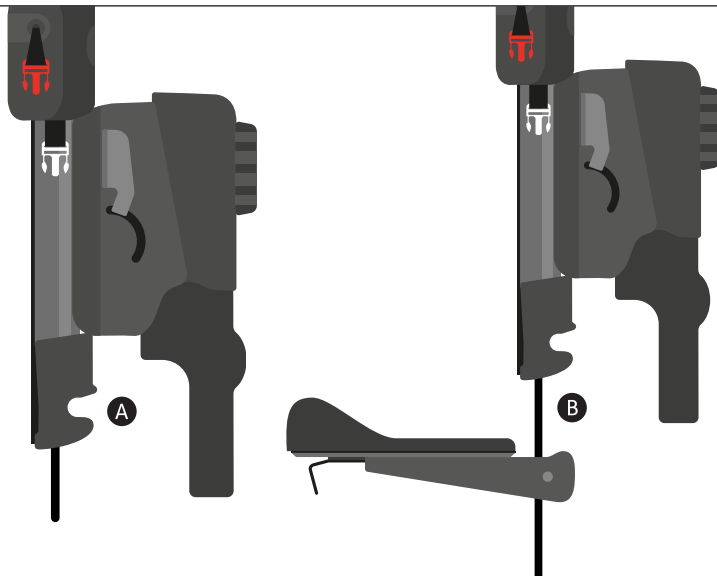

- Flyt sadlen opad, så den er i lodret position, og fastgør sadelstangen i den formstøbte plastikdel. **A**
- Træk håndtaget for enden af sadlen udad, og flyt sadlen fremad og opad, mens du fortsat trækker udløserhåndtaget udad. **B**

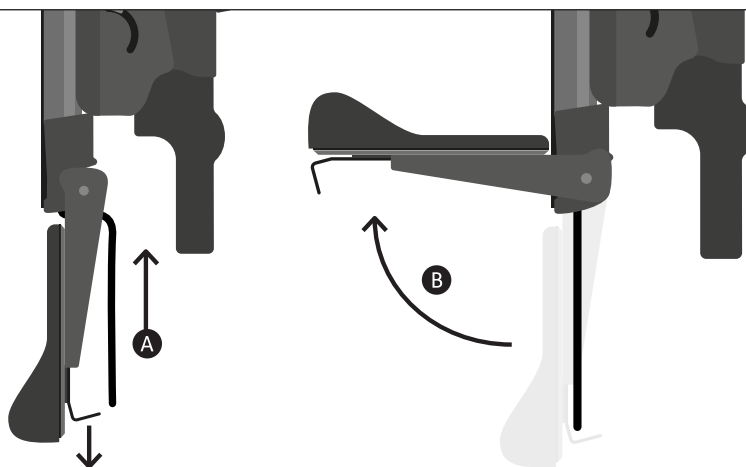

- Før sadlen hele vejen op, og slip derefter udløsergrebet. Kontrollér nu, at sadlen sidder forsvarligt fast. Der er en indikator på siden af sadlen **A** – hvis indikatoren viser grøn, sidder sadlen forsvarligt. Hvis indikatoren viser rød, sidder sadlen ikke korrekt, og skal omplaceres.
- Træk håndtaget helt udad for at afmontere sadlen. Hold håndtaget trukket ud, mens du svinger sadlen nedad, for at den frigøres. **B**

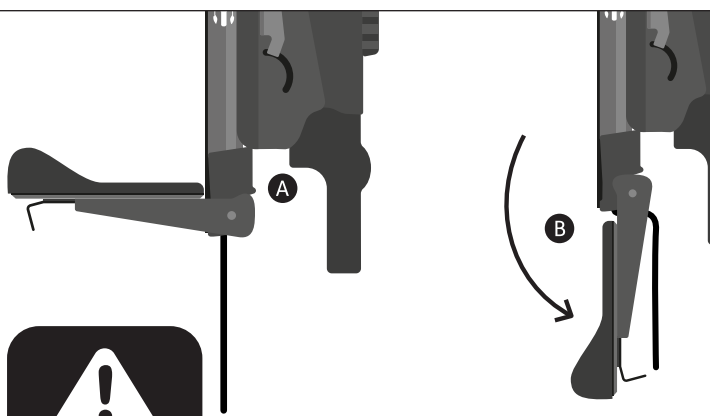

Advarsel - brug begge hænder, når du monterer/afmonterer sadlen. Vær opmærksom på placering af fingre ved montering/afmontering af sadlen for at undgå risiko for at få fingrene i klemme.

Vores anbefalede fremgangsmåde er at sætte barnet op på sadlen, før brystselen fastgøres til stellet.

Til brugere, der har medicinsk udstyr i/gennem den abdominale væg, f.eks. PEG, baklofenpumpe, anbefales det, at sadlen holdes på plads under brug. Dette reducerer sandsynligheden for, at brystselen glider op og forårsager ubehag eller personskade.

Enhedens stel bør kun flyttes/styres ved at placere hænderne på stellet eller ved at bruge håndtagene til voksne. Forsøg ikke at flytte/styre stellet ved hjælp af den øvre støtteenhed eller andet tilbehør.



12.0 Typisk rækkefølge ved opsætning

12.1 Højdejustering

- Indstil stelhøjden baseret på måling af indersiden af benet. Se afsnit 9.12 "Justering af totalhøjde" for at få en komplet vejledning. Hvis brugeren har fikserede fleksionsdeformiteter af knæ og/eller hofter, skal du måle indersiden af benet direkte fra hoften til anklen uden om knæet for at sikre, at brugeren er placeret således, at vedkommende kan betjene MyWay inden for benets aktive bevægelsesområde.
- Bemærk, at finjustering af højden ikke sænker brugeren i stellet. Derfor skal du først placere barnet i en lidt lavere position, hvis der er behov for finjustering.
- Bemærk, at når brugeren vippes fremad ved justering af frontvinklen, mister brugeren højde. Brug derfor finjustering af højden til at hæve barnet igen, hvis funktionen frontvinkel anvendes. Se afsnit 9.11 "Finjustering af højde" for at få en komplet vejledning.

12.2 Ekstraudstyr

- **Saddel:** Denne kan være nødvendig for at læne brugeren på, før brystselen fastgøres til stellet. Men når brugeren er blevet positioneret, har brugeren muligvis ikke brug for sadlen. Den kan fjernes igen, og brugeren bærer nu sin egen vægt med ekstra støtte fra brystselen og lyskeremmene. Se afsnit 11.7 "Saddel" for en komplet vejledning.
- **Ankelstøtter:** Anvendes til at styre benenes bevægelser væk fra saksebevægelse eller asymmetrisk trimmønster. Ankelstøtterne kan anbringes længere oppe på benet for at få mere proksimal støtte. Se afsnit 11.5 "Ankelstøtter" for en komplet vejledning.
- **Håndtag til voksne:** Disse er et nyttigt supplement til MyWay, der gør det muligt for plejere/omsorgspersoner at skubbe og styre enheden sikkert. Se afsnit 11.1 "Håndtag til voksne" for en komplet vejledning.
- **Sammenkoblingssele til voksne:** Denne giver nyttig støtte, så behandleren kan styre bevægelsen af MyWay, med hænderne fri til at lette brugerens hovedkontrol. Sammenkoblingen kan også bruges til at afhjælpe optimal reduktion af spasticitet ved at lade brugeren stå op og bevæge sig til den ene og den anden side for at opnå mobil vægtbæring/lateral forskydning. Se afsnit 11.2 "Sammenkoblingssele til voksne" for en komplet vejledning.
- **Brugerhåndtag:** Fastgør brugerhåndtagene, når brugeren er blevet forflyttet til stellet, hvis brugeren har brug for plads i stellet. Se afsnit 11.4 "Brugerhåndtag" for en komplet vejledning.
- **Nakkestøtte:** Hvis brugeren har begrænset kontrol over hovedet og/eller svingende muskeltonus, skal hovedstøtten være på plads, før brugeren forflyttes til MyWay. Se afsnit 11.3 "Nakkestøtte" for en komplet vejledning.

12.3 Klargøring og iførelse af brystsele

- Se afsnit 10.1 "Klargøring af brystsele" og 10.2 "Iførelse af brystsele" for en komplet vejledning.

12.4 Forflytning til stel

-]Se afsnit 10.4 "forflytning af brystsele til/fra stellet" og 10.5 "Fastgørelse af brystsele til stellet" for en komplet vejledning.

12.5 Skulderhøjde -og støtter

- Se afsnit 9.14 "Justering af skulderhøjde" for en komplet vejledning.

12.6 Justering af frontvinkel

- Ved førstegangsbrug skal brugeren stilles i oprejst position for at få optimalt udsyn. Hvis brugeren har svært ved at påbegynde et trin, skal brugeren lænes fremad. Bemærk tabet af højde, når frontvinklen justeres. Brug finjustering af højden til at hæve barnet efter behov.
- Se afsnit 9.10 "Justering af frontvinkel" og 9.11 "Finjustering af højden" for en komplet vejledning.

12.7 Svinghjul

- Indstil retningen som fri eller envejsretning, alt efter brugerens styreevne. Se afsnit 9.7 "Retningsbestemt låsefunktion" for en komplet vejledning.
- Indstil modstanden som fri eller efter behov for at sikre optimal styring og hastighedskontrol. Se afsnit 9.9 "Modstandsfunction" for en komplet vejledning.
- Indstil tilbageløbsbremserne på baghjulene, hvis brugeren har tendens til at rulle baglæns. Se afsnit 9.8 "Tilbageløbsbremsefunktion" for en komplet vejledning.

13.0 Rengørings -og plejeoplysninger

Brystselse

- Brystselen kan maskinvaskes ved **60 °C på et skånsomt program.**

- 1) Læg brystselen fladt og spredt ud, med de farvede spænder vendt opad.
- 2) Hvis lyskeremmen er forbundet med de sorte spænder, skal du løsne remmen og sætte dem i de grå spænder – sørg for, at dette gøres i begge sider.

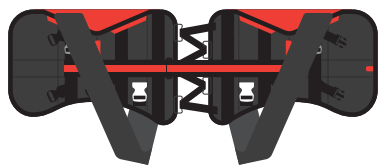
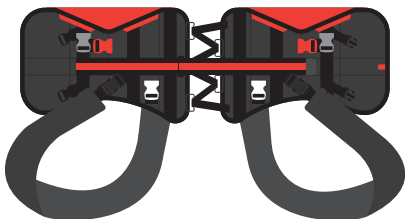

- 3) Fold bæltet med striben tilbage, så det fastgøres til velcroen under lyskeremmen.

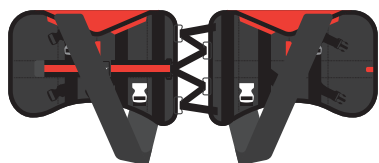

- 4) Fold brystselen indad, så den farvede inderside er synlig, og fastgør velcroen.

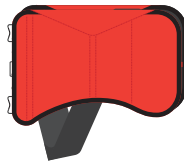

- 5) Placér brystselen i den inkluderede vaskepose, træk i lukkesnorene for at lukke posen, og bind en sløjfe.



- **Brug ikke tørretumbler.**

- De fleste pletter kan fjernes med en ren mikrofiberklud og lunkent vand. Denne rengøringsmetode er mere effektiv end en almindelig klud, vand og sæbe.

Mikrofiber består af meget fine tråde af polyester og nylon, der tilsammen danner en enkelt tråd. En mikrofiber er 100 gange tyndere end et enkelt hårstrå. Mikrofibrene er så små, at de kan gribe fat i selv de mindste, mest mikroskopiske smudspartikler - dem, som almindelige klude blot glider over. Af denne grund kan mikrofiberklude fjerne snavs og støv. Dette er en naturlig rengøringsform uden kemikalier.

Mikrofiberklude skal altid være rene, da snavs kan fanges indeni kludenes fibre.

Vask i varmt vand vil frigive eventuelle smudspartikler, der er blevet siddende.



Advarsel – det anbefales, at brystselen opbevares fladt, når den ikke er i brug.

14.0 Daglig inspektion af produktet

- Pletter skal fjernes så hurtigt som muligt.
- **Læg ikke brystselens** i blød og brug kun små mængder rengøringsmiddel.
- Det er bedst at hænge brystselens op til tørring.
- Sørg altid for, at brystselens er tør før brug.

Metal- og plastkomponenter

- Der kan anvendes sæbe og vand eller antibakteriel spray til daglig rengøring.
- Ved grundig rengøring af produktet kan der anvendes en damprens.
- Brug ikke opløsningsmidler til rengøring af plast- eller metalkomponenter.
- Sørg for, produktet er tørt før brug.

Terapeuter, forældre og plejere/omsorgspersoner

Vi anbefaler, at terapeuter, plejere/omsorgspersoner eller forældre dagligt visuelt kontrollerer udstyret for at sikre, at det er sikkert at bruge.

De anbefalede daglige kontroller er beskrevet nedenfor.

1. Kontrollér, at den øvre støtteenhed er sikkert fastgjort til stellet (gælder kun størrelse 2 og 3).
2. Kontrollér, at alle svinghjul bevæger sig frit og låser sikkert. Kontrollér, at bremses, retningslåse, tilbageløbsbremse- og modstandsfunktioner alle fungerer korrekt.
3. Kontrollér, at justeringerne af frontvinkel, højde (finjustering), totalhøjde og skulderhøjde kan justeres frit, og lås dem sikkert, hvor det er relevant.
4. Kontrollér spændestropperne for tegn på slitage.
5. Kontrollér, om der er tegn på slitage på brystselens bespændingspunkter og spænder.
6. Kontrollér brugerens brystsele og alle remme/

spænder for tegn på slitage.

7. Kontrollér brystselens velcrobånd og børst eventuelt fnug væk for at sikre, at de sidder godt fast.
9. Kontrollér, om der er tegn på slitage på brystselens løftepunkter -og stropper.
9. Kontrollér, at alt tilbehør er fastgjort forsvarligt.



Advarsel - Hvis du er i tvivl om den fortsatte sikre brug af dit Leckey-produkt, eller hvis der skulle opstå fejl på nogle af delene, skal du ophøre med at bruge produktet og kontakte vores kundeserviceteam eller din lokale forhandler så hurtigt som muligt.

15.0 Årlig inspektion af produktet

Teknikere, Leckey-produktspecialister, forhandlere

Leckey anbefaler, at hvert produkt gennemgås ved en detaljeret inspektion mindst en gang om året og hver gang, produktet skal genanvendes af en ny bruger. Denne inspektion skal udføres af en teknisk kompetent person, der er blevet oplært i brugen af produktet og skal som minimum omfatte følgende kontroller.

1. Kontrollér, at den øvre støtteenhed er sikkert fastgjort til stellet (gælder kun størrelse 2 og 3).
2. Løft stellet for at kontrollere hvert svinghjul individuelt. Sørg for, at de bevæger sig frit, og fjern eventuelt snavs fra svinghjulene. Kontrollér, at bremserne låser svinghjulene forsvarligt. Kontrollér, at retningslåse, tilbageløbsbremse- og modstandsfunktioner alle fungerer korrekt.
3. Kontrollér, at justeringerne af frontvinkel, højde (finjustering), totalhøjde og skulderhøjde kan justeres frit, og lås dem sikkert, hvor det er relevant.
4. Kontrollér spændestropperne for tegn på slitage.
5. Kontrollér, om der er tegn på slitage på brystselens bespændingspunkter og spænder.
6. Kontrollér brugerens brystsele og alle remme/spænder for tegn på slitage.
7. Kontrollér brystselens velcrobånd og børst eventuelt fnug væk for at sikre, at de sidder godt fast.
9. Kontrollér, om der er tegn på slitage på brystselens løftepunkter -og stropper.
9. Kontrollér, at alt tilbehør er fastgjort forsvarligt.
10. Kontrollér for løse dele/skruer/komponenter.
11. Kontrollér visuelt produktets struktur, og sørg for, at der ikke er tegn på træthed eller revner omkring svejsesømmene.
12. Kontrollér visuelt produktets plastikdele for at sikre, at der ikke er tegn på træthed eller revner.

13. Leckey anbefaler, at alle årlige produktinspektioner dokumenteres.



Advarsel - Hvis du er i tvivl om den fortsatte sikre brug af dit Leckey-produkt, eller hvis der skulle opstå fejl på nogle af delene, skal du ophøre med at bruge produktet og kontakte vores kundeserviceteam eller din lokale forhandler så hurtigt som muligt.

16.0 Genanvendelse af Leckey produkter af en ny bruger

De fleste Leckey-produkter vurderes og bestilles til at kunne opfylde den enkelte brugers behov. Før genanvendelse af et produkt anbefaler vi, at den terapeut, der ordinerer produktet, har udført en udstyrskompatibilitetskontrol for den nye bruger og har sikret, at det produkt, der skal genanvendes, ikke indeholder ændringer eller særligt tilbehør.

Der bør foretages en udførlig teknisk inspektion af produktet, før det genanvendes. Denne inspektion skal udføres af en teknisk kompetent person, der er blevet oplært i brugen og inspektion af produktet. Se afsnit 15 'Årlig inspektion af produktet' for oplysninger om de tjek, der skal udføres.

Før et produkt videregives, anbefales det, at det desinficeres ved hjælp af én af

følgende procedurer:

Bemærk: Rengør altid produktet først for at fjerne ophobet snavs før desinfektion.

1. Hvor det er muligt, anbefaler vi brug af et automatiseret desinfektionssystem, der dækker produktets overflader helt med et desinfektionsmiddel. Producentens anvisninger til det valgte system skal læses før brug og følges nøjagtigt.

2. Hvor et automatiseret desinfektionssystem ikke er tilgængeligt, skal alle produktets overflader tørres af med desinficerende servietter eller flydende desinfektionsmiddel på en blød klud. Egnede produkter er 70 % isopropylalkohol, 70 % sprit eller fortyndet blegemiddel. Producentens anvisninger vedrørende det valgte produkt skal følges. Produktbe-

træk og stof skal rengøres grundigt i overensstemmelse med afsnittet "Rengøring og pleje" i denne vejledning.

Sørg for, at der følger en kopi af brugervejledningen med produktet. Du kan downloade en kopi af brugervejledningen på vores hjemmeside www.leckey.com.

Leckey anbefaler, at alle produktinspektioner, der udføres under genanvendelsen af produktet, dokumenteres.



Advarsel - Hvis du er i tvivl om den fortsatte sikre brug af dit Leckey-produkt, eller hvis der skulle opstå fejl på nogle af delene, skal du ophøre med at bruge produktet og kontakte vores kundeserviceteam eller din lokale forhandler så hurtigt som muligt.

17.0 Produktservicering

Servicering af alle Leckey-produkter må kun udføres af teknisk kompetente personer, der er oplært i brugen af produktet.

I Storbritannien og Irland

bedes du kontakte Leckey Service Center på +44 (0) 2892 600750, hvor vores kundeserviceteam sidder klar til at hjælpe dig.

Alle internationale serviceforespørgsler skal rettes til den relevante Leckey-forhandler, som med glæde vil hjælpe dig. Du kan få flere oplysninger om Leckey-forhandlere på vores hjemmeside www.leckey.com.

18.0 Tekniske oplysninger

















	Stel, størrelse 1	Stel, størrelse 2	Stel, størrelse 3
Alder (ca.)	1-5	4-11	9-16
Brugerens skulderhøjde (fra gulv) (mm)	635 - 920	870 - 1190	1070 - 1490
Brugerens saddehhøjde (fra indersiden af ben) (mm)	220 - 440	400 - 610	550 - 810
Maks. Brugervægt (kg)	25	50	80
Stellets vægt (kg)	12 (S1-stel og den øvre støtteenhed kan ikke skilles ad)	6,5	9,5
Øvre støtteenheds vægt (kg)		10,5	11
Stelbredde (mm)	570	670	720
Stellængde (mm)	720	850	1100

Brystsele størrelse	Alder (ca.)	Talje i navlehøjde (cm)	Maks. Brugervægt (kg)	Farve
1	1-4	46-56	50 kg	Lilla
2	2-6	50-60	50 kg	Grøn
3	5-9	55-65	50 kg	Blå
4	8-12	60-70	80 kg	Rød
5	12-15	70-80	80 kg	Orange
6	16-18	80-90	80 kg	Grå



Advarsel – den maksimale brugervægt for dette produkt bestemmes af kombinationen af valgte stel- og brystselestørrelser – den maksimale brugervægt er den laveste af disse grænser. Hvis der f.eks. vælges et stel i størrelse 3 og en brystsele i størrelse 3, er den maksimale brugervægt 50 kg, som bestemt af brystselens grænse.

Liste over symboler

Symbol	Betydning
	Producent
	Maks. brugervægt
	Serienummer
	Produktkode
	Læs brugsanvisningen
	CE-mærkning
	Medicinsk udstyr
	Advarsel
	Produktionsdato
	Latex-fri
	Unik enhedsidentifikation
	Maskinvaskbar - vandtemperatur 40 °C
	Undgå blegning
	Må ikke tørres i tørretumbler
	Må ikke stryges
	Tåler ikke kemisk rens



For at arrangere en produkt demonstration eller for mere information,
kontakt os venligst:

Sunrise Medical ApS
Mårkærvej 5-9
2630 Taastrup Danmark

[+45] 70 22 43 49
info@sunrisemedical.dk

www.SunriseMedical.dk

Besøg leckey.com for at få en fuldstændig liste over Leckey-forhandlere.

James Leckey Design Limited
19 Ballinderry Road
Lisburn, BT28 2SA
Nordirland

leckey.com

[+44] 28 9260 0750
hello@leckey.com



LS1205-01