



Squiggles+

Brugervejledning



Supporting
Children

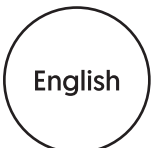

Squiggles+ er designet til at give den støtte, dit barn har brug for i en opretstående, fremadlænet (frontstående) eller bagudlænet (rygstående) stilling. Ståstøtten er et modulbaseret design, og er blevet udviklet til anvendelse i skolen eller i hjemmet. Denne vejledning viser, hvordan man hurtigt, sikkert og nemt anvender funktionerne på en Squiggles+. Instruktionerne vedrørende sikkerhed og vedligeholdelse sikrer, at du får glæde af dette produkt i lang tid.

Indholdsfortegnelse

1. Intended Use	p.03
2. Certification	p.04
3. Warnings and Cautions	p.04
4. Terms of Warranty	p.06
5. Product History Record	p.06
6. Product Training Record	p.06
7. Safety Information	p.07
8. Precautions and Contraindications	p.08
9. How to unpack and assemble the standing system	p.09
10. Fitting the cushions	p.14
11. Clinical setup for postural management	p.18
12. Frequent adjustments for daily use	p.26
13. Cleaning & care information	p.30
14. Daily product inspection	p.31
15. Annual product inspection	p.32
16. Reissuing Leckey products	p.33
17. Product servicing	p.34
18. Technical information	p.35

1.0 Intended Use

Anvendelsesformål

Enhederne er beregnet til at hjælpe børn, der ikke kan stå eller opretholde en stående position selv, som en del af et understøttet, vægtbærende program.

Brugsindikationer

Squiggles+ er et stå-stel, der er designet til børn med funktionsnedsættelser i alderen 1-5 år til brug i hjemmet eller i klasseværelset. Den maksimale brugervægt, uanset hvilket stel der anvendes, er 22 kg. Velegnet til:

- Børn med funktionsnedsættelse som f.eks. cerebral parese, senhjerneskrader, muskeldystrofi og andre forhold, hvor der opfordres til understøttede ståprogrammer.
- Børn, der har udviklingsforsinkelse, som i øjeblikket er ikke-ambulante.
- Børn, hvor tidlig indgriben er anbefalet.

2.0 Certificering

Squiggles+ er klassificeret som medicinsk udstyr af klasse I under bestemmelserne i EU og UK. Som producent erklærer, James Leckey Design Limited, at dette produkt er i overensstemmelse med Forordning om medicinsk udstyr (2017/745), "UK Medical Device Regulations 2002", Forordning om medicinsk udstyr (93/42 EØF) og EN 12182:2012, Hjælpemidler til personer med funktionsevnededsættelse - Generelle krav og testmetoder.

Bemærkning til brugeren og/eller patienten: Alvorlige hændelser, der opstår i relation til enheden, skal indberettes til producenten og den kompetente myndighed i det medlemsland, hvor brugeren og/eller patienten bor.



BEMÆRK: Generelle brugerråd.
Hvis disse anvisninger ikke følges, kan det resultere i personskade, beskadigelse af produktet eller skade på miljøet.

3.0 Advarsler og forsigtighedsregler

1) ADVARSEL FARE FOR AT VÆLTE

- Brug aldrig produktet på en skrånende overflade, der er hældt mere end 5 grader.
- Kontrollér altid funktionen af lineære drev, gasfjedre og motorer før brug.
- Når du justerer ståstøttens vinkel, skal du sørge for, at der er tilstrækkelig plads

omkring alle sider af produktet.

- Lås altid svinghjulene vendt udad, før brugeren anbringes i produktet.

2) ADVARSEL FINGERRISKO

- Sørg for, at brugeren eller plejeren/ omsorgspersonen ikke rører ved bevægelige led eller drejeled, der ikke er låst.
- Mens brugeren befinder sig i produktet,

skal plejeren/ omsorgspersonen bestræbe sig på at holde produktjusteringer på et minimum.

3) ADVARSEL OM SIKKERHED FOR BRUGEREN

- Forflytninger ind og ud af produktet skal foretages med passende udstyr og personale.
- Når brugeren forflyttes til produktet, skal bækkenselen anvendes til at fastgøre brugeren.

- Sørg for, at alle seler, sandalstropper og brystpude er spændt sikkert fast.
- Hvis brugeren udviser tegn på utilpashed, skal brugeren fjernes fra produktet så hurtigt og sikkert som muligt.

4) FORSIGTIG. RISIKO FOR AT KLEMME FINGRENE

- Mens brugeren befinder sig i produktet, skal plejeren/ omsorgspersonen bestræbe sig på at holde produktjusteringer på et minimum.
- Pas på, når du monterer eller justerer placeringen af ståstøttens komponenter, så dine fingre ikke kommer i klemme under placeringen og under bespændingen af beslag.
- Under samling og justering af produktet skal plejeren/ omsorgspersonen undgå risiko for at få fingrene i klemme i produktets samlinger eller drejeled.
- Under forflytninger og justeringer skal plejeren/ omsorgspersonen undgå risikoen for, at fingrene kommer i klemme i spænder og

låsemekanismer.

5) FORSIGTIG DAGLIGE EFTERSYN

- Ståstøtten skal kontrolleres dagligt før brug for at sikre, at alle seler og ståstøttekomponenter er forsvarligt fastgjort.
- Kontrollér altid funktionen af lineære drev, gasfjedre og motorer før brug.

6) FORSIGTIG. SNUBLEFARE MED ELEKTRISK STEL

- Før du flytter en elektrisk ståstøtte, skal du sørge for, at batteriopladningstilslutningen er fjernet.

7) FORSIGTIG RENGØRING

- Rengør ståstøtten regelmæssigt for at undgå akkumulering af snavs. Akkumuleret snavs kan slide for tidligt på tekstilkomponenterne og fremme korrosion på ståstøtten. Brug kun rengøringsmidler, der ikke er slibende, samt fugtige klude. Brug ikke rindende vand på betrækket, mens den stadig er fastgjort til sædet. Se afsnit Rengørings- og plejeoplysninger.

8) ADVARSEL. RENGØRING MED VANDSLANGE/ HØJTRYKSRENSER

- Vandslange og højtryksrensere må ikke anvendes til rengøring af produktet. Ståstøtter med elektrisk løftesystem er ikke forseglede mod rindende vand og kan blive beskadiget af vandindtrængen. Se afsnit Rengørings- og plejeoplysninger.

9) FORSIGTIG. SERVICERING/ REPARATION AF ELEKTRONISKE KOMPONENTER

- Der er INGEN elektroniske ogelektriskekomponenter der kan serviceres af brugeren selv. Service og reparationer må kun udføres af personale, der er autoriseret af Leckey.

10) FORSIGTIG BORTSKAFFELSE

- Ved bortskaffelse af produktet på en genbrugsstation skal stellet og eventuelle elektriske komponenter bortskaffes separat.

11) FORSIGTIG IBRUGTAGNING

- Før brug skal du lade produktet akklimatisere sig til stuetemperatur i 2 timer.

4.0 Garantiens betingelser

Garantien gælder kun, når produktet anvendes i henhold til de angivne betingelser og til de tilsigtede formål, og i overensstemmelse med alle producentens anbefalinger (se også generelle salgs-, leverings- og betalingsbetingelser). Der ydes tre års garanti på alle Leckey-producerede produkter og komponenter.

5.0 Dokumentation af produktets historik

Dit Leckey-produkt er klassificeret som medicinsk udstyr i klasse 1 og bør derfor kun ordineres, sættes op eller klargøres til brug af en teknisk kompetent person, som er uddannet i brugen af dette produkt. Leckey anbefaler, at alle opsætninger, inspektioner i forbindelse med genbrug og årlige inspektioner af dette produkt dokumenteres.

6.0 Dokumentation af oplæring i produktet (Forældre, lærere og plejere/omsorgspersoner)

Dit Leckey-produkt er et ordineret, medicinsk udstyr af klasse 1, og Leckey anbefaler derfor, at forældre, lærere og plejere/omsorgspersoner, der bruger udstyret, gøres bekendt med følgende afsnit i denne brugervejledning af en teknisk kompetent person:

7.0 Sikkerhed

12.0 Hyppige justeringer til daglig brug

13.0 Rengørings- og plejeoplysninger

14.0 Daglig inspektion af produktet

Leckey anbefaler, at det dokumenteres, hvem der er oplært i korrekt brug af dette produkt.

7.0 Sikkerhedsoplysninger

7.1 Læs altid anvisningerne nøje før brug.

7.2 Brugere må ikke efterlades uden opsyn, når de bruger Leckey-udstyr.

7.3 Brug kun komponenter, der er godkendt af Leckey, sammen med produktet. Produktet må aldrig ændres på nogen måde. Hvis anvisningerne ikke følges, kan brugeren eller plejeren/omsorgspersonen blive bragt i fare og garantien ugyldiggøres.

7.4 Hvis du er i tvivl om den fortsatte sikre brug af dit produkt, eller hvis der skulle opstå fejl på nogen af delene, skal du ophøre med at bruge produktet og kontakte vores kundeserviceteam eller din lokale forhandler så hurtigt som muligt.

7.5 Udfør alle positionsjusteringer, og sørg for, at de er sikkert fastgjort, før du sætter brugeren ind i produktet. Nogle justeringer kan kræve brug af et værktøj, der følger med hvert produkt. Hold alt værktøj utilgængeligt for børn.

7.6 Når produktet er stationært, skal du sørge for, at alle svinghjul er låst og vender udad, da dette vil forbedre produktets stabilitet.

7.7 Når produktet er stationært, skal du sørge for, at alle svinghjul er låst og vender udad, da dette vil forbedre produktets stabilitet. Dette er især vigtigt, når støttestellet er i tilbagelænet position.

7.8 Når produktet er i brug, skal du sørge for, at fodpedalen til vinkeljustering er låst og ikke kan justeres ved et uheld, især hvis der er børn i nærheden.

7.9 Når Leckey Squiggles+ anvendes på det drejelige stel anbefaler vi, at brugere ikke køres over ujævne overflader, når de befinder sig i udstyret. Der skal udvises forsigtighed, hvis brugeren forflyttes ind og ud af ståstøtten.

7.10 Efterlad aldrig produktet på en overflade, der er skrånere mere end 5 grader. Husk altid at låse alle svinghjul.

7.11 Selv om den drejelige ståstøtte er monteret med svinghjul, er dette ikke en mobilitetsenhed. Anbring altid brugeren i opretstående position, før ståstøtten flyttes. Hold fast i skubbehåndtaget, når ståstøtten flyttes.

7.12 Dette produkt indeholder komponenter, som kan udgøre en kvælningsfare for små børn. Kontrollér, at

låseknapperne og boltene inden for barnets rækkevidde altid er fastspændte og fastgjorte.

7.13 Leckey-produkter overholder brandsikkerhedsbestemmelserne i overensstemmelse med EN12182. Produktet indeholder dog plastikkomponenter og bør derfor holdes væk fra alle direkte varmekilder, herunder åben ild, cigaretter og gasvarmere.

7.14 Anbring ikke genstande, der er varmere end 40o C på bakken.

7.15 Produktet skal rengøres regelmæssigt. Der må ikke anvendes rengøringsmidler, der kan ridse. Udfør vedligeholdelseskontroller regelmæssigt for at sikre, at dit produkt virker korrekt.

7.0 Sikkerhed

7.16 Produktet er designet til indendørs brug, og når det ikke er i brug skal det opbevares et tørt sted, der ikke udsættes for ekstreme temperaturer. Det sikre driftstemperaturområde for produktet er +5 til +40 grader Celsius.

7.17 Vær opmærksom på mellemrummet på undersiden af bakken, hvor et barn kan komme fingrene ind mellem metalbeslaget og underdelen af plastbakken.

8.0 Forholdsregler og kontraindikationer

Forholdsregler

- Faste deformiteter af rygsøjlen, såsom skoliose eller kyfose
- Svære muskelkramper
- Alvorlig asymmetri af muskler eller knogle, herunder hofteluksation
- Progressive og muskelsvindstilstande
- Høj risiko for knoglebrud eller med nyligt knoglebrud i anamnesen
- Høj risiko for trykrelateret personskade eller åbne sår
- Kraftige, ukontrollerede bevægelsesmønstre

- Dårligt kontrollerede kramper
- Børn, der er afhængige af brugen af perkutan endoskopisk gastrostomi
- Medicinsk ustabilitet, herunder kompromitteret respiratorisk eller kardiovaskulær funktion
- Afhængig af livsopretholdende apparater som f.eks. iltbeholdere
- Betydelige indlæringsvanskeligheder og/eller adfærdsmæssige problemer

Kontraindikationer

- Børn, der oplever smerte eller ubehag, som ikke kan løses ved justering af støtte/positionering
- Børn med hoft-/knæfleksionskontraktur, der ligger uden for ståstøttens grænser.

Alle forholdsregler og kontraindikationer træffes efter den ordinerende klinikers skøn. Leckey anbefaler, at en uddannet og erfaren kliniker er til stede under alle indledende vurderinger, opsætninger, konfigurationer og klargøring til en ny bruger for at minimere risiko for fare.

9.0 Sådan udfoldes og samles ståstøttesystemet

9.1 Sammenfoldning og udfoldning af stel

Det drejelige stel kan nemt foldes sammen til opbevaring eller transport. Hvis du vil folde det ud skal du frigøre de viste **A** greb ved at presse dem sammen og dreje de bageste rør, indtil grebene går i indgreb i låst position. Hvis du vil folde stellet sammen, skal du blot følge fremgangsmåden i omvendt rækkefølge.

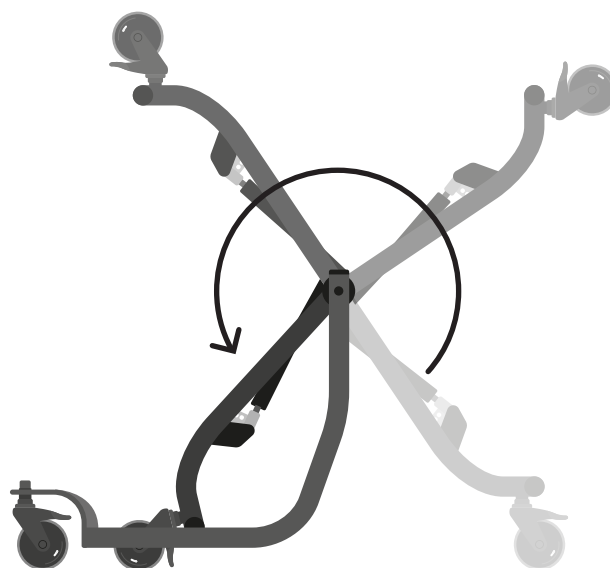
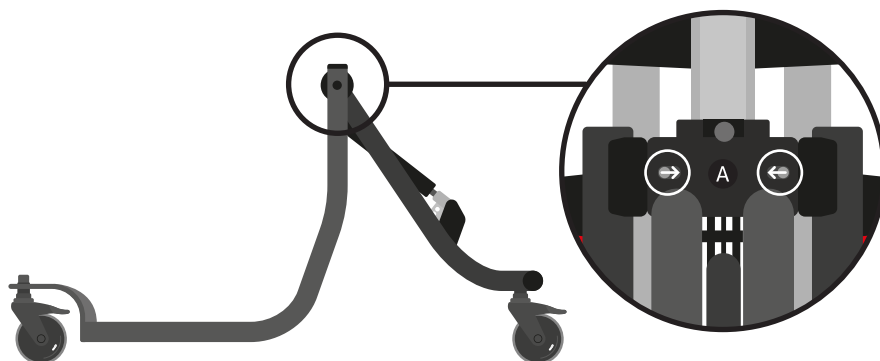

Fjern altid ståstøttens ramme, før du forsøger at folde stellet sammen.

Vær altid forsigtig og sørg for, at fingrene ikke kommer i klemme, når det drejelige stel foldes sammen eller ud.

Squiggles+ kan bruges som en frontstående, rygstående eller opretstående ståstøtte og er designet til at passe sammen med et drejbart stel.

9.2 Fastgørelse af ståstøtte til drejbart stel

Du fastgør ståstøtten til det drejbare stel ved at trække splitten ud **A**, skubbe det midterste rygstykke ind i modtagerbeslaget, indtil det er helt i indgreb, giv slip på splitten, så den klikker.



Sørg altid for, at splitten er helt i indgreb, før du placerer barnet i ståstøtten.

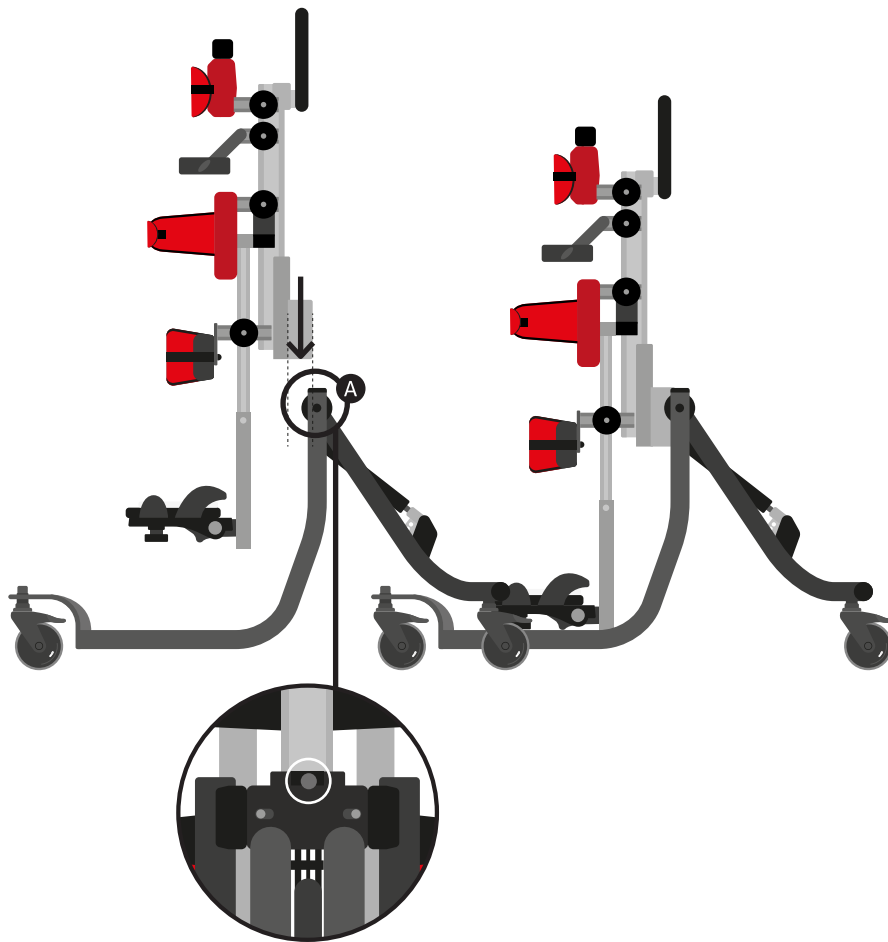

9.3 Montering af hovedstøtten

For at fastgøre Leckey-hovedstøtten skal du først åbne låsegrebet ved at trykke på sikkerhedsknappen og trække i håndtaget **A**. Skub derefter stangen ind i modtagerbeslaget på det midterste rygstykke, indstil den til den ønskede position, og fastgør den vha. låsehåndtaget **B**.

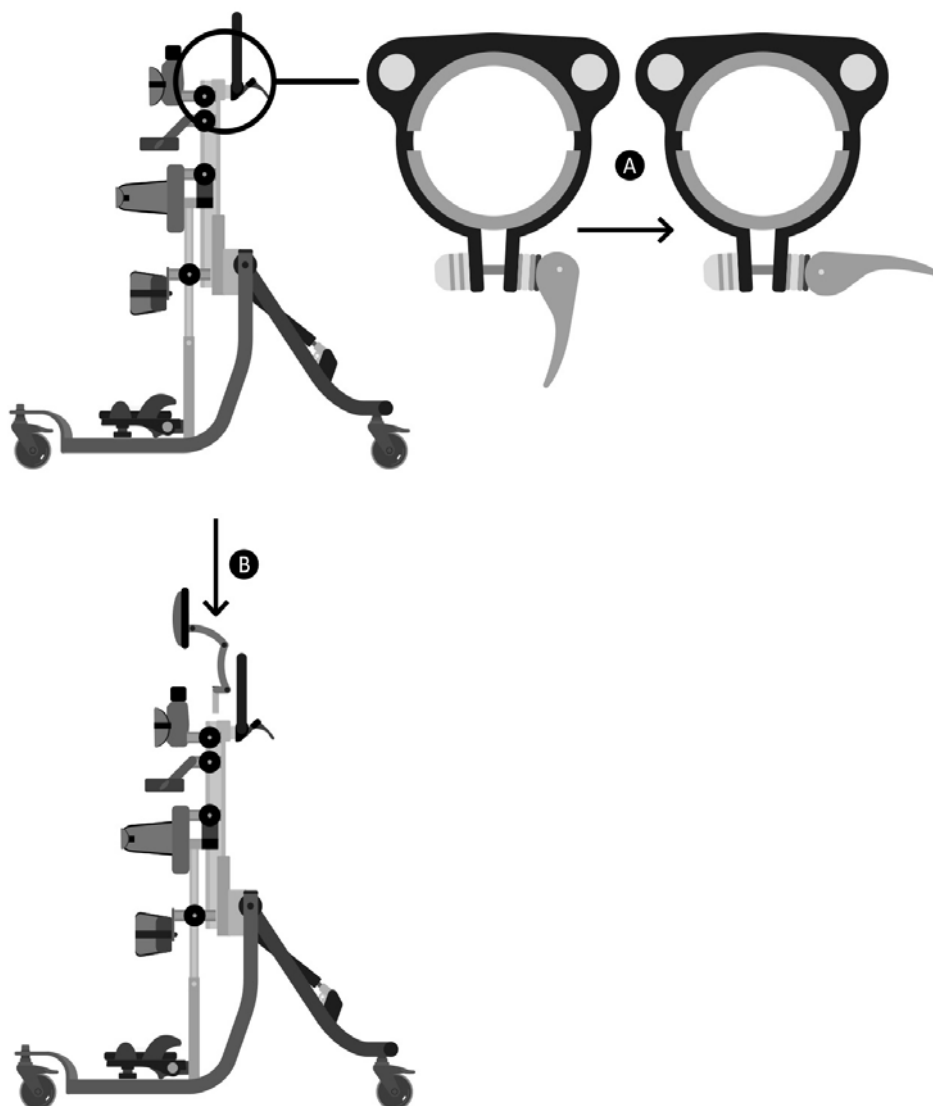

Dette produkt indeholder komponenter, som kan udgøre en kvælningfare for små børn. Kontrollér, at låseknapperne og boltene inden for barnets rækkevidde altid er fastspændte og fastgjorte.

9.4 Isætning af sandalens fastgørelsesbolt

Indsæt den ønskede monteringsbolt **A** sammen med holdepladen **B**. Sæt et gummilåg **C**, både over og under sandalen. Fastgør vha. de fire medfølgende skruer **D**. For at afmontere eller udskifte monteringsbolten skal du udføre denne procedure i omvendt rækkefølge.

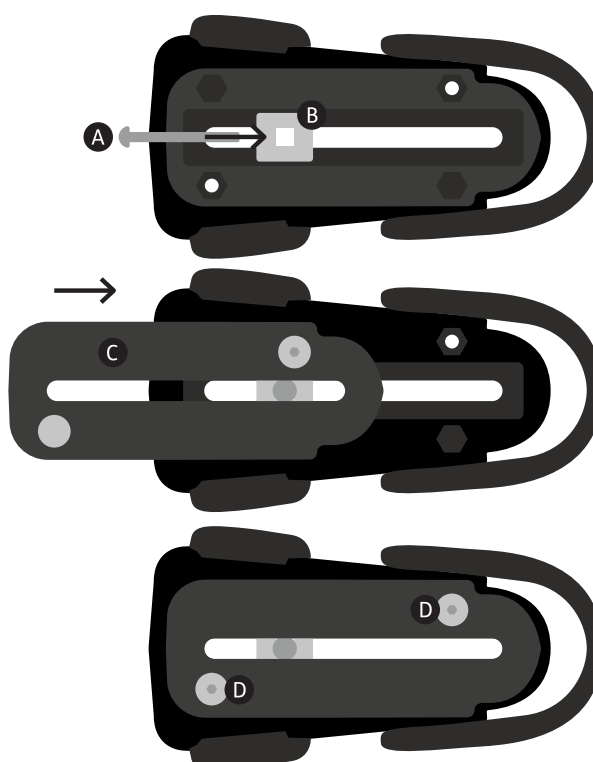

9.5 Montering af sandalerne

Placér sandalen, så monteringsbolten går gennem hullet i fodpladen. Anbring gumispændeskiven **A** på undersiden af fodpladen efterfulgt af metalspændeskiven **B** og derefter drejknappen **C** på monteringsbolten. Du placerer sandalerne ved blot at løsne drejknappen under fodpladen, vælge den ønskede position og spænde drejknappen igen.

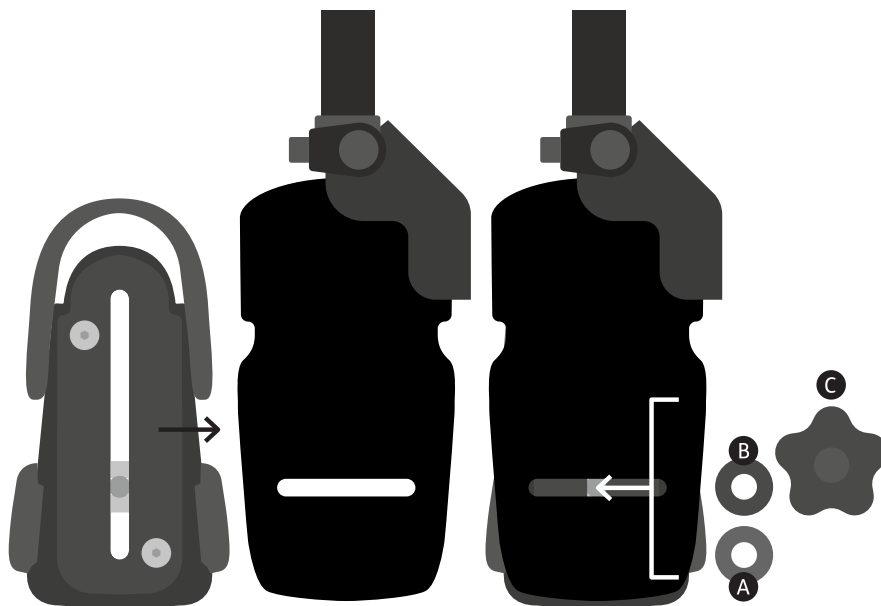

9.6 Saml bakken

For at fastgøre armene til bakkebeslagene skal du løsne drejknappen, placere den formstøbte del på indersiden af bakkens plade, så plasttænderne går i indgreb. **A**

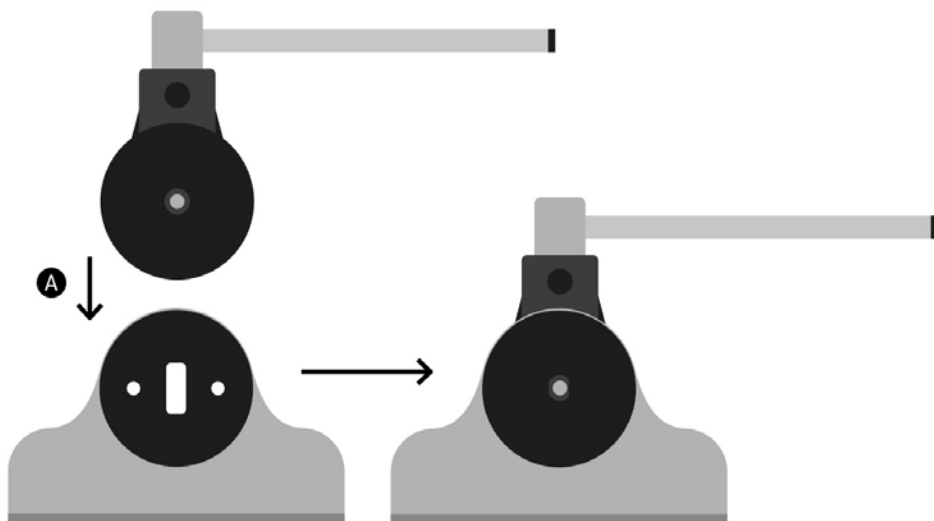

Sæt drejknappen på ydersiden på igen, og spænd den til. Gentag på den anden side. Sørg for, at begge vandrette rør er parallelle med hinanden, så de passer ind i bakkebeslagenes modtagere. **B**

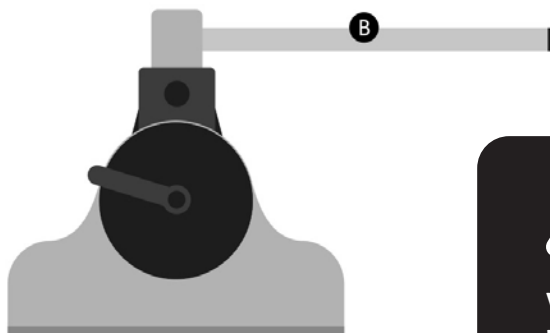

Vær opmærksom på mellemrummet på undersiden af bakken, hvor et barn kan komme fingrene ind mellem metalbeslaget og undersiden af plastbakken.

9.7 Montering af bakken i frontstående og rygstående stilling

Bakken fastgøres til ståstøtten ved at indsætte rørene i modtagerbeslagene. Når bakken sidder på plads, skal drejknapperne strammes. Udskæringen af bakken skal altid vende mod barnet. For at fastgøre bakken i fronstående stilling skal du sørge for, at bakkens rør har den maksimale højde.



Sørg altid for, at barnets hænder eller arme ikke kommer i klemme, når du sætter bakken i.

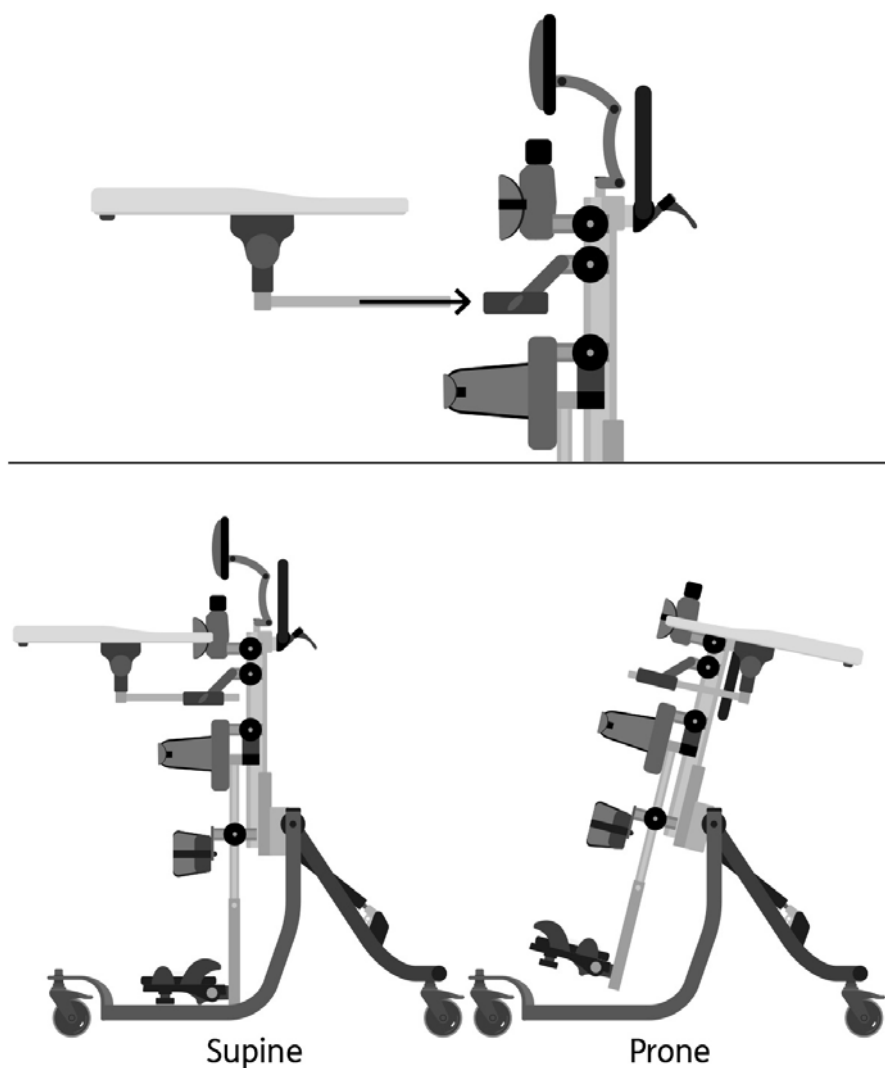

9.8 Fastgørelse af gribehåndtag

Du fastgør gribehåndtaget ved at sætte modtagerbeslagene **A** ind i bakkeåbningen og fastgøre den med drejknappen af plastik **B**. Gentag på den anden side, og skub derefter stængerne ind i røret **C**, og spænd plastdrejknappen **D**.

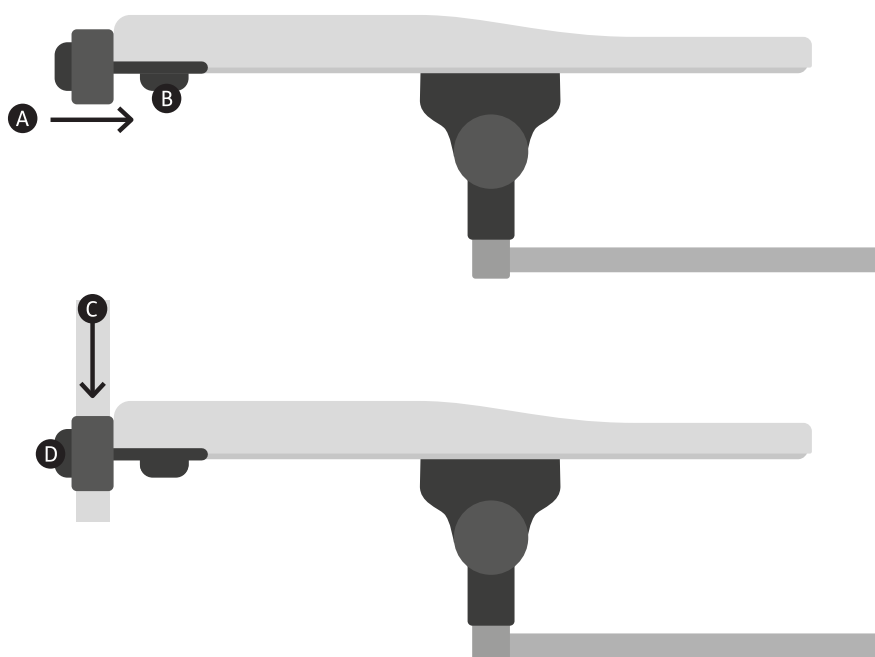

10.0 Montering af puder

10.1 Hoftehynder

Anbring hynden centralt på støttepladen til bryst/hofte **A**. Før den øverste strop, som har velcrobåndet fastgjort, over den formstøbte del og fastgør den med velcrobåndet. Før den nederste strop under støtten, og fastgør den øverste strop ved hjælp af velcro-panelerne **B**.

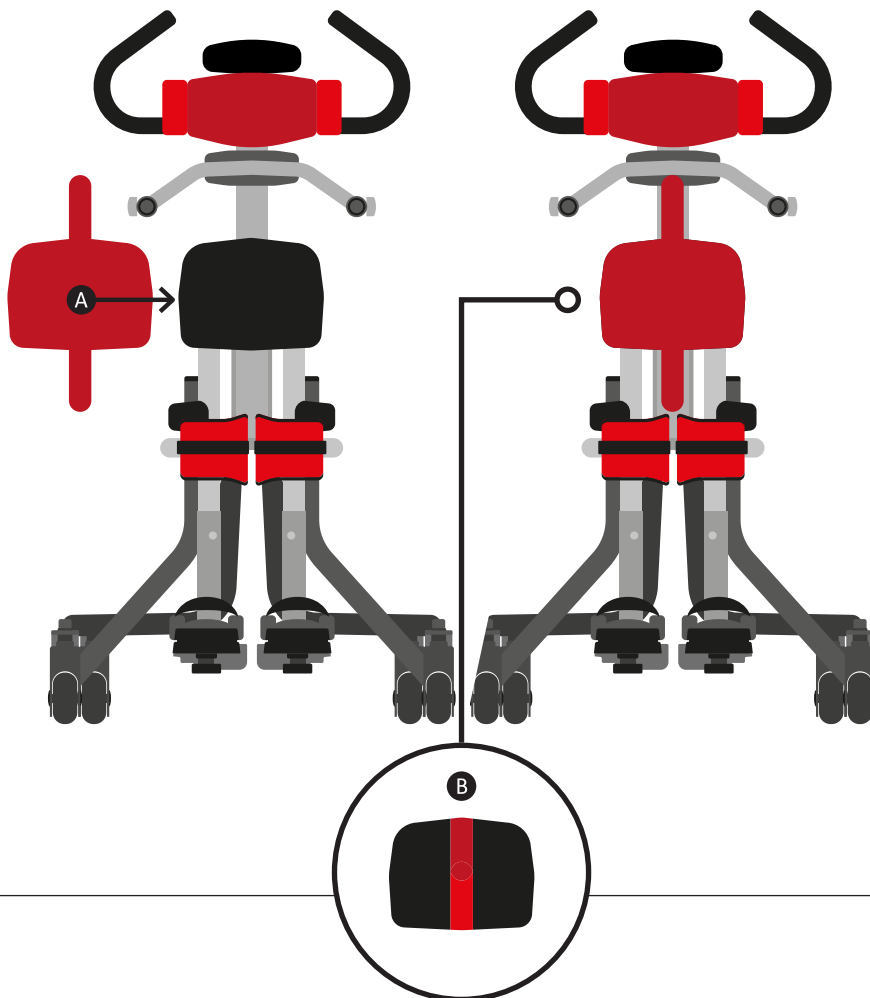

10.2 Sidehynder

Hvis du vil fastgøre de polstrede sidehynder, skal du blot skubbe hynderne på med den polstrede side mod indersiden af ståstøtten. Før plastspændet **A** gennem åbningen i betrækket. Fastgør derefter tryklåsene bagpå.

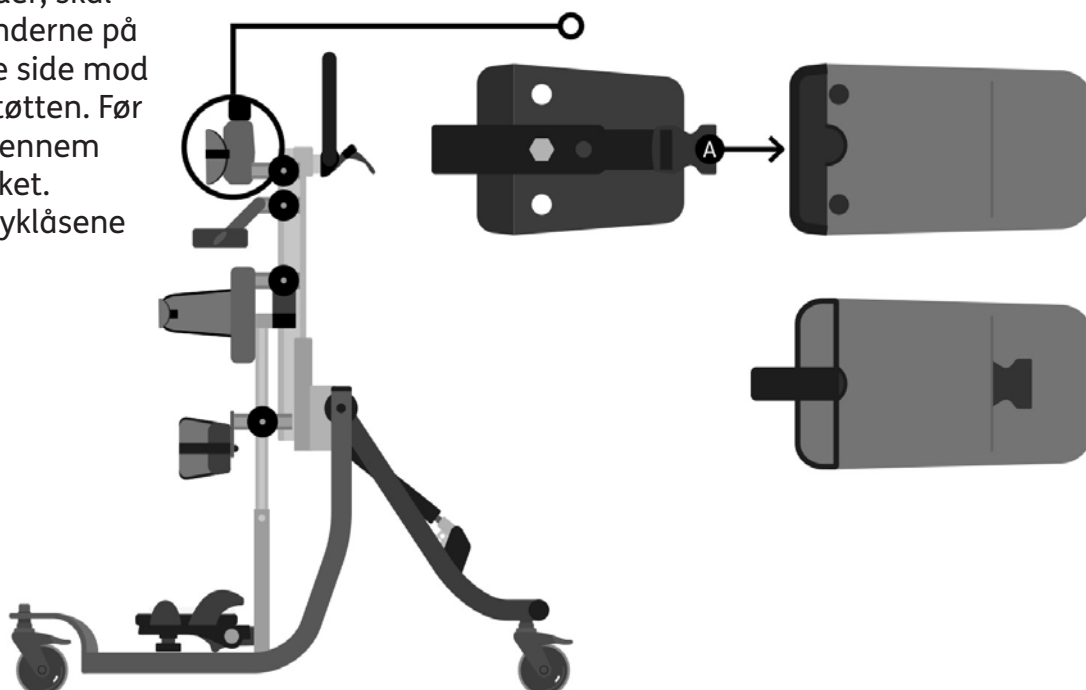

10.3 Sele til bryststøtte

Bryststøtten kan fastgøres ved at sætte han-spændet ind i hun-spændet i hver side af sidestøtterne.

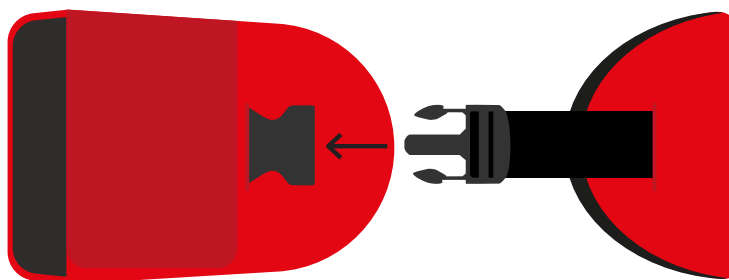

10.4 Bækkensesele

For at fastgøre bækkenselen skal du blot skubbe venstre og højre side af selen over sidestøtterne. Før plastspænderne gennem åbningerne i selen **A**. Fastgør derefter tryklåsene bagpå selen.

Træk til sidst velcro-stropperne rundt om brugeren for at fastgøre brugeren i selen. **B**

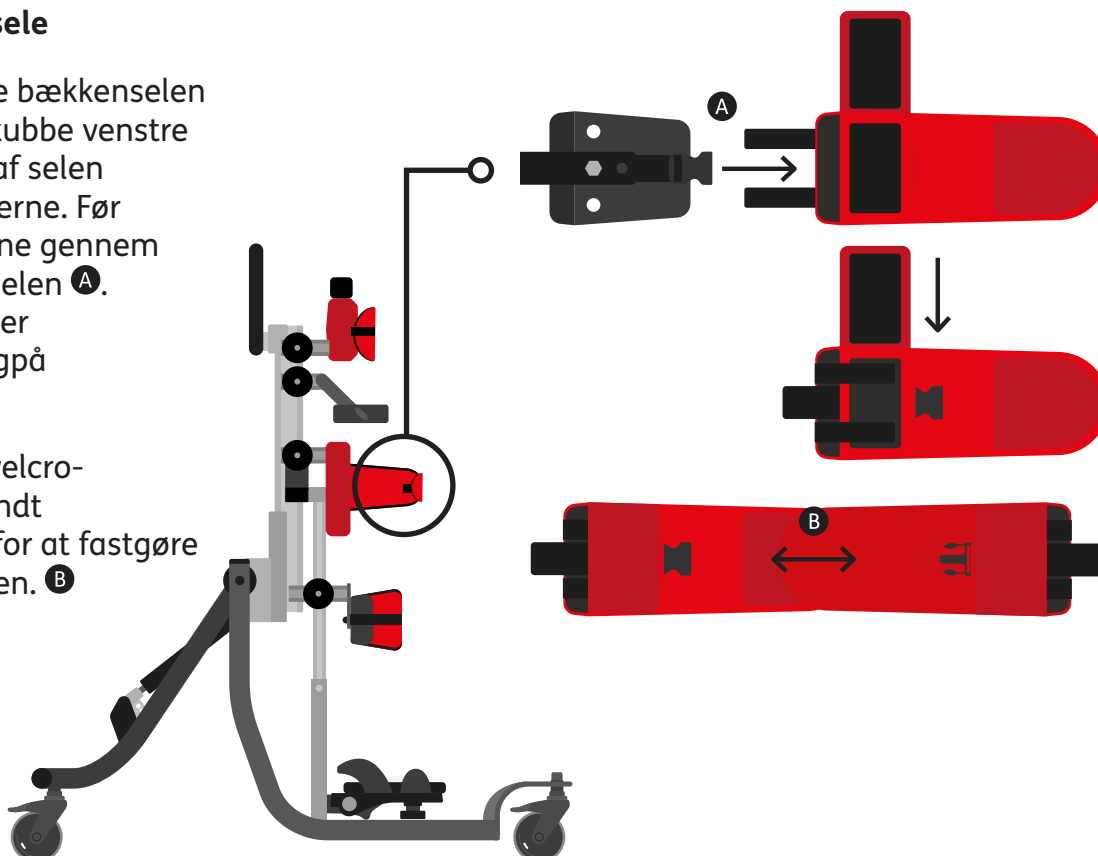

10.5 Sele til hoftestøtte

Hoftestøtten skal fastgøres rundt om bækkenselen som en ekstra sikkerhedsstøtte, hvis velcroen på bækkenselen begynder at blive slidt. Den kan fastgøres ved at sætte han-spændet ind i hun-spændet i hver ende af bækkenselen.

For at justere selen skal du løfte frontpanelet, justere stropperne til den ønskede længde og derefter udskifte panelet.

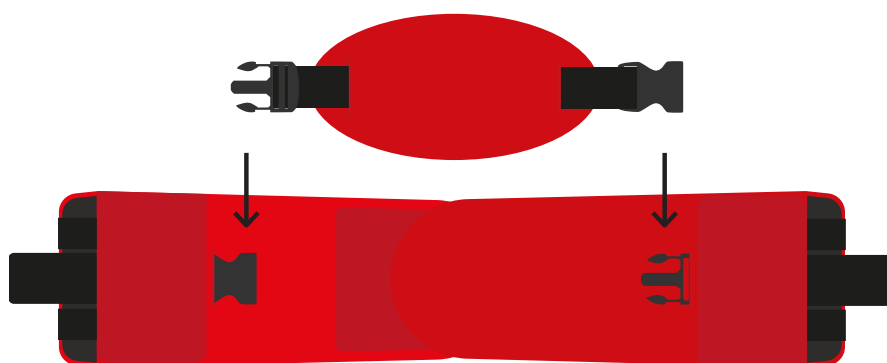

10.6 Knæbeskyttere

Åbn knæbeskytterne helt. Sæt barnets knæ på plads **A**. Træk den lille rem henover knæet, og før dernæst den lange rem ind over knæet for at sikre, at den har en god pasform over knæet **B**. Fastgør med velcro og spænde **C**.

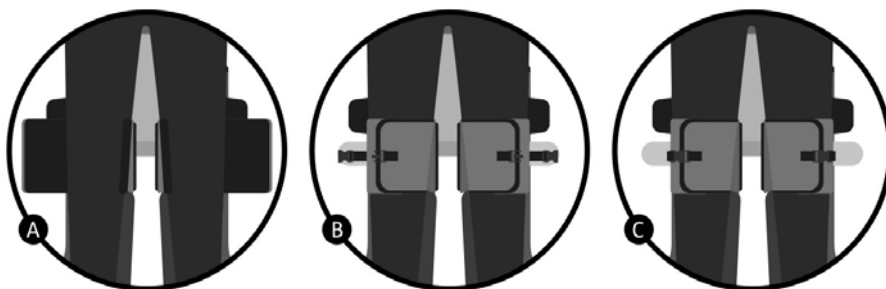

Når knæet er i den korrekte position, skal knastlåsen fastgøres.

10.7 Polstret beskyttelseshætte

Anbring den polstrede beskyttelseshætte over ryggen på ståstøtten, og anbring plastlækkerne rundt om justeringsgrebene.

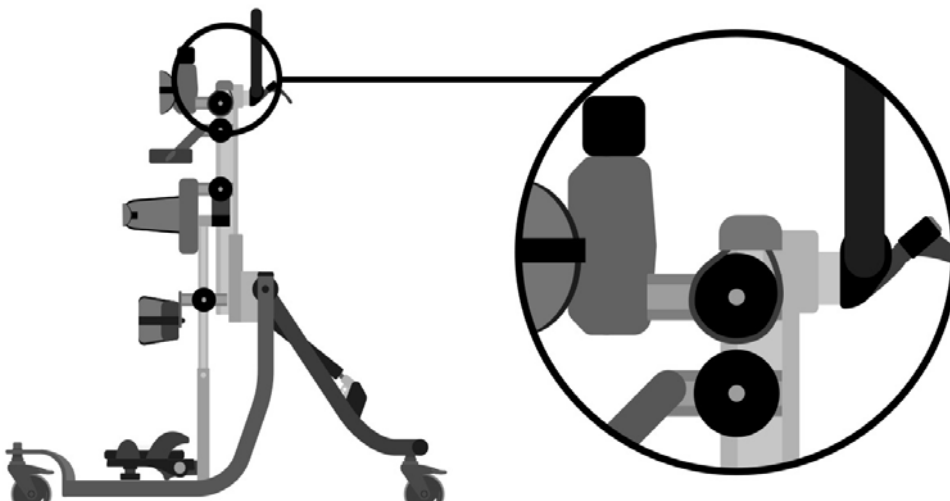

10.8 Hovedhynde

Fastgør hynden til hovedstøtten ved at anbringe hynden på hovedstøttepladen, hvorefter den fastgøres med velcro, og placér den nederste flap under pladen og sæt de to fastgørelsesstykker på plads med velcro.

Konturformet hovedstøtte

Du fastgør de konturformede overtræk ved at placere det på hovedstøtten og sætte den øverste flap på plads med tryklåsen. Sæt den nederste flap under pladen, og sæt de to fastgørelsesstykker på plads med velcro.

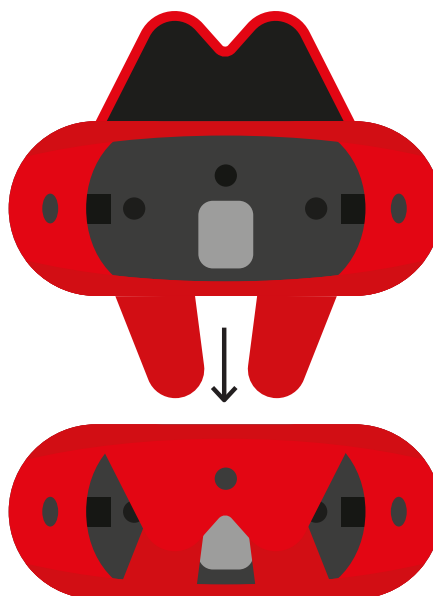

10.9 Hovedstøttens sidestykker

Hvis du vil fastgøre betrækket på hovedstøttens sidestykker, skal du blot skubbe betrækket på med den polstrede side mod indersiden af ståstøtten **A**. Fastgør derefter tryklåsene bagpå. **B**

Klinisk opsætning mht. holdningskorrigering 11

Den kliniske opsætning af produktet skal udføres af en teknisk og klinisk kompetent person, der er oplært i brugen af produktet. Leckey anbefaler, at alle kliniske opsætninger af dette produkt dokumenteres.

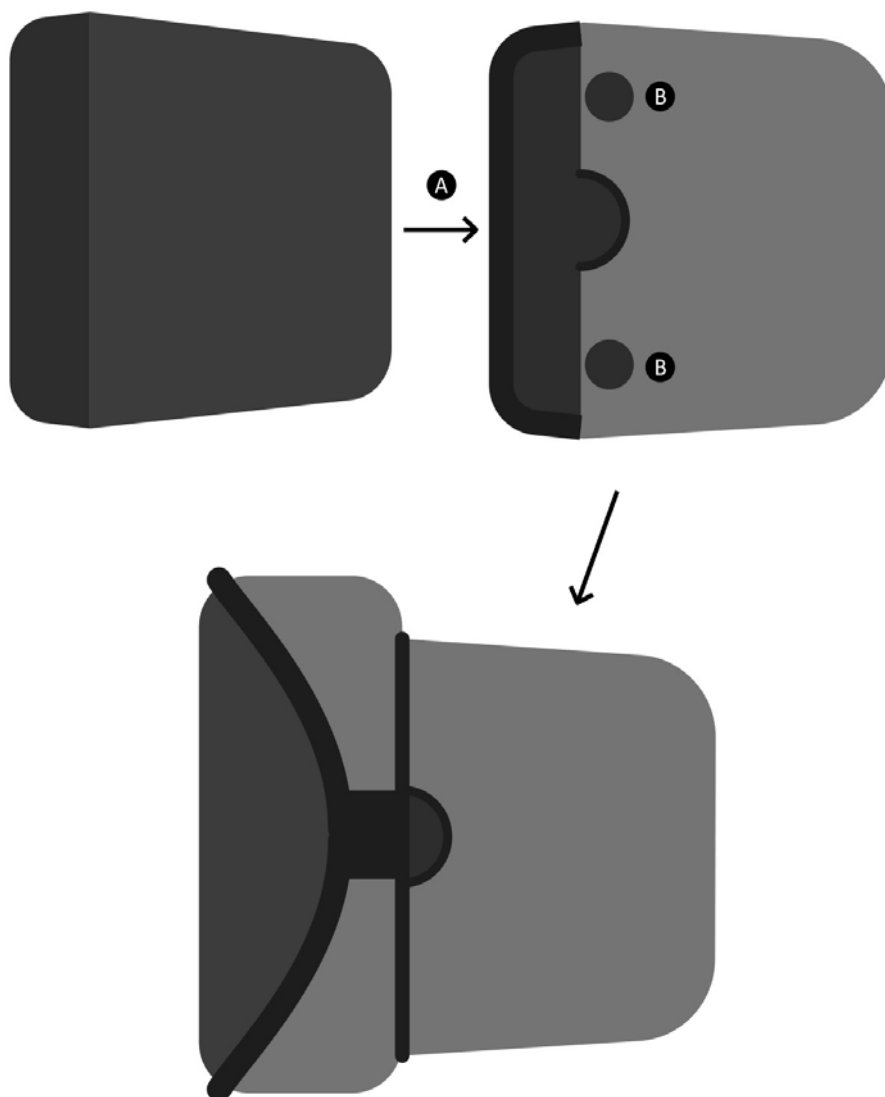

11.0 Klinisk opsætning mht. holdningskorrigering

11.1 Indstilling af højde

Indstil først højden ved at placere barnet i en liggende position på en måtte. Mål afstanden fra barnets fødder til hofterne. **A**

Højden mellem midten af det formstøbte hoftestykke og toppen af sandalen skal indstilles til denne højde ved at justere benstøtterne. **B**

Mål afstanden fra barnets fødder til lige under deres armhuler **C**, og højden mellem den øverste del af bryststøtten og sandalen skal indstilles til denne afstand. Justér denne afstand ved at justere hoftestøtten. **D**

Det anbefales at justere højden, mens stellet er i opretstående position

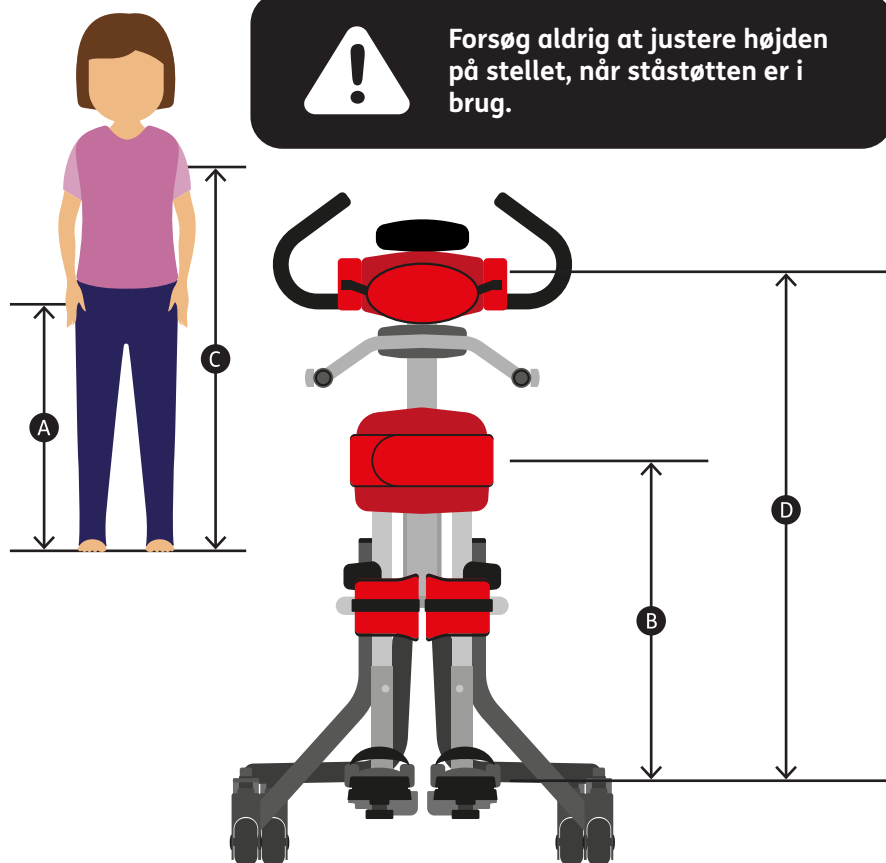

11.2 Justering af totalhøjden

Totalhøjden på ståstøtten kan justeres ved at løsne bolten på bagsiden af stellet med multiværktøjet **A**. Skub den indvendige stang til den ønskede højde, og spænd unbrakobolten igen. Der er monteret en kalibreringsliste på stallets inderside for at hjælpe dig med at registrere udvalgte støttepositioner. Der er også et sikkerhedsstop ved den maksimale højde.

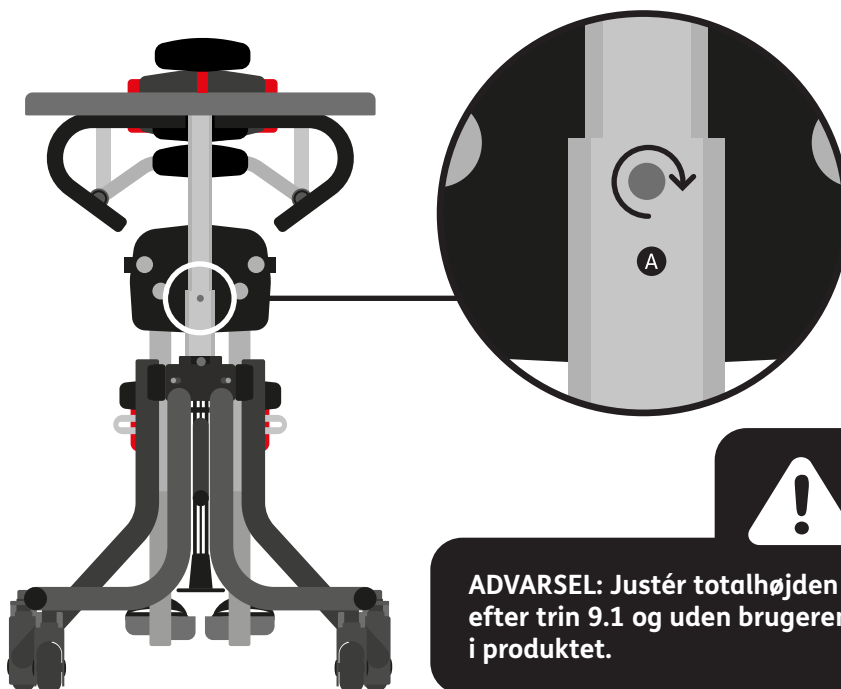

11.3 Justering af skubbehåndtaget

Højden på skubbehåndtaget kan justeres ved at løsne unbrakbolten **A** ved fastgørelsespunktet til ståstøtten, justere til den ønskede højde og derefter efterspænde unbrakbolten. Vinklen på skubbehåndtagene kan justeres ved at løsne grebet **B** ved fastgørelsespunktet til ståstøtten. Drej skubbehåndtaget til den ønskede position, og fastgør derefter håndtaget til den oprindelige retning.



For at undgå at klemme fingrene skal du altid holde fast i skubbehåndtaget med den ene hånd, mens du foretager justeringen med den anden hånd.

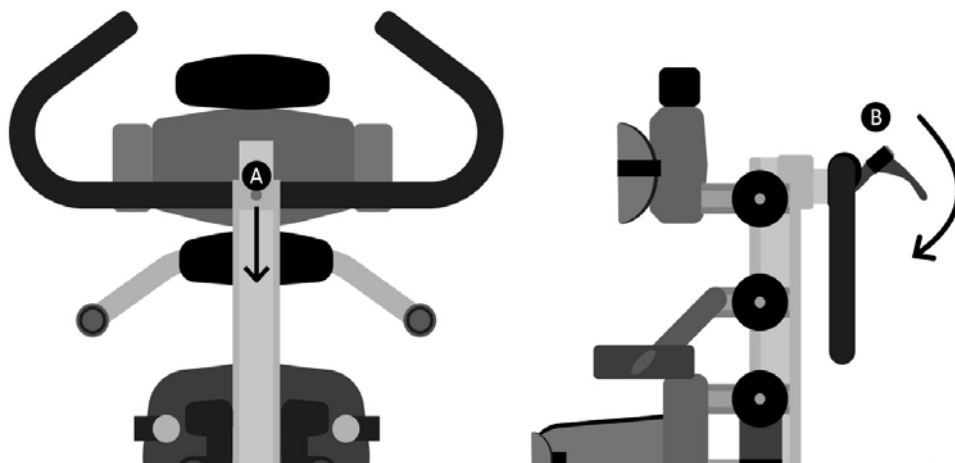

11.4 Justering af bryst- og hoftestøtter

Drej begge drejknapper **A** mod uret som vist for at løsne bryststøtten. Indstil til den ønskede position, og stram derefter begge drejknapper i urets retning som vist **B**.

Løsn de 4 låsebolte (2 i hver side) for at justere hoftestøtten **C**. Drej begge drejknapper **D** mod uret som vist. Indstil til den ønskede position, og stram begge drejknapper i urets retning som vist **E**. Spænd til sidst de 4 låsebolte igen.

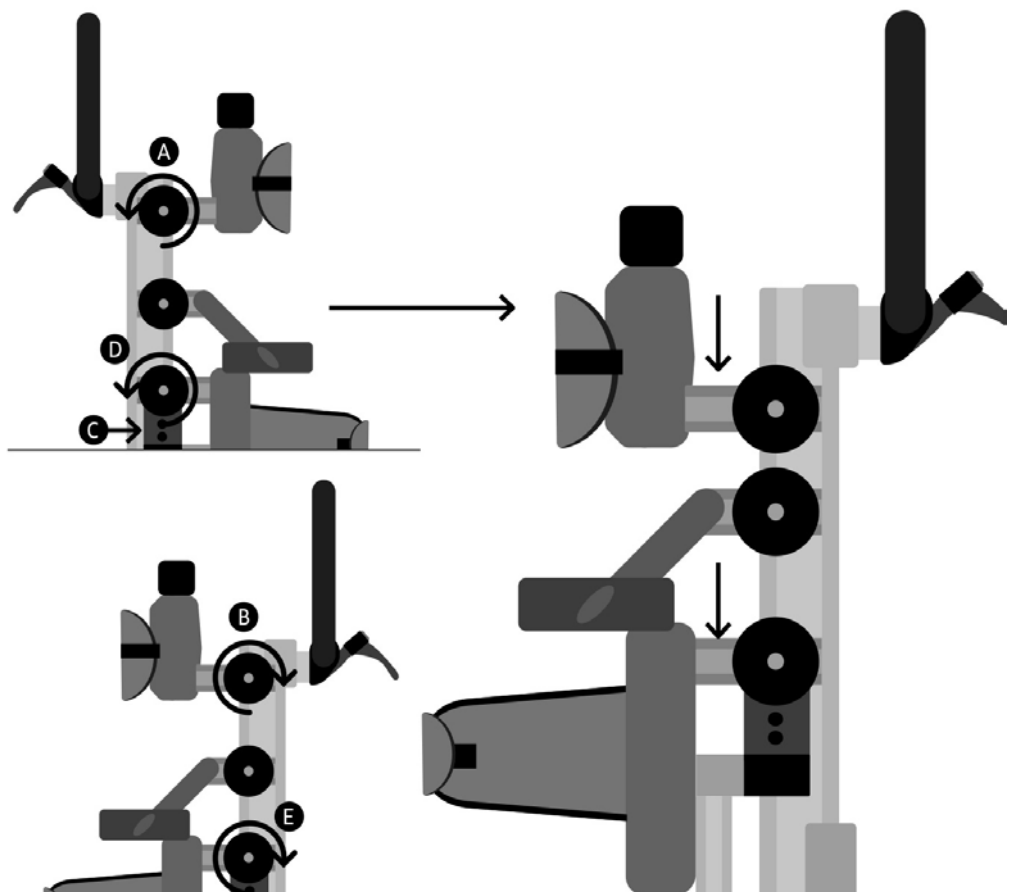

Vær altid forsigtig og sørg for, at fingrene ikke kommer i klemme, når bryst- og hoftestøtter justeres.

11.5 Sidestøtter

Løsn udløseren **A** for at justere bredden på sidestøtterne, og spænd igen, når du har opnået den ønskede position. Hvis sidestøtterne er fastgjort med bolte i stedet for hånddrejknapper, kan de justeres med multiværktøjet.

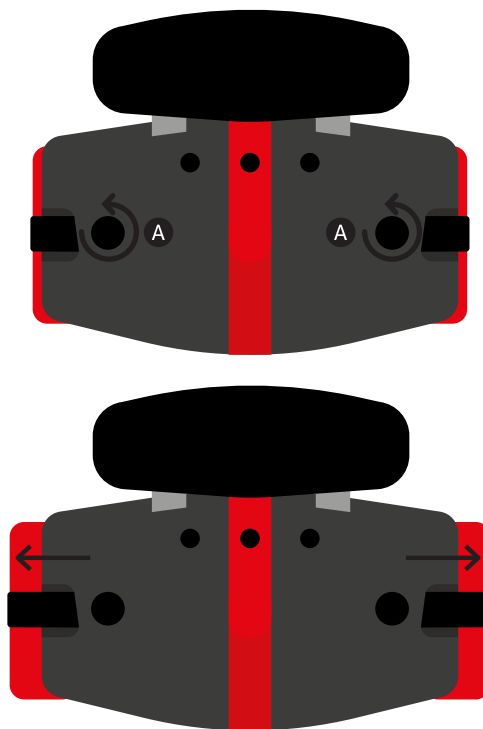

Vær altid forsigtig og sørg for, at fingrene ikke kommer i klemme, når sidestøtterne justeres.

11.6 Justering af hofteselen

Hvis du vil justere hofteselen skal du trække velcrostropperne rundt om brugeren, indtil den ønskede position er opnået.

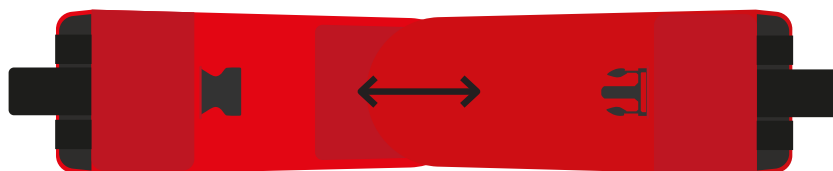

11.7 Sele til bryst- og hoftestøtte

Hvis du vil ændre bredden af brystselen skal du løfte frontbetrækket, justere velcrostropperne og indstille til den ønskede bredde og trække betrækket på plads igen.

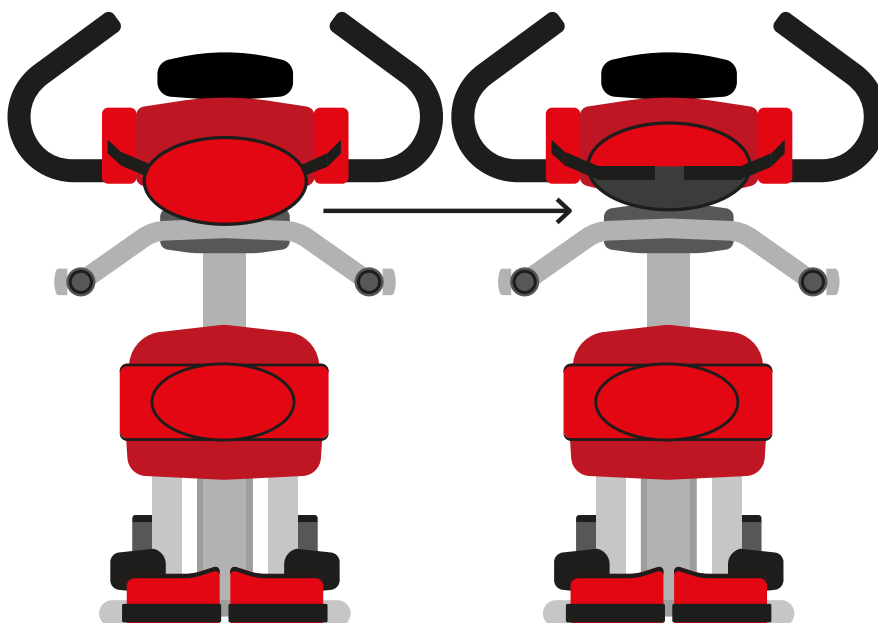

Sørg altid for, at plastspænderne er gået helt i indgreb, når brystselen anvendes.

11.8 Justering af sternum-puden

Sternum-puden kan hæves for at give ekstra støtte til thorakal ekstension. Dette gør det også muligt at indstille bryststøtten lavere for at give armene større bevægelsesfrihed. Sternum-pladen justeres ved at løsne de to bolte foran på brystpladen med multiværktøjet, indstille til den ønskede højde og fastspænde igen.



Vær altid forsigtig og sørg for, at fingrene ikke kommer i klemme, når sternum-puden justeres.

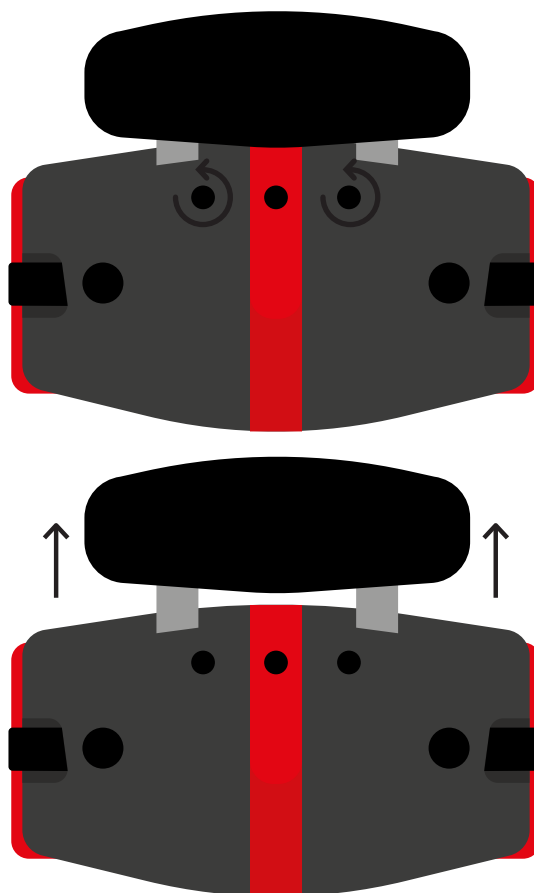

11.9 Justering af knæpudernes højde, dybde og vinkel

Hver knæpude kan indstilles uafhængigt af hinanden. For at justere knæpudernes højde, dybde og vinkel skal du løsne skruen **A**, vælge den ønskede højde, vinkel og dybde og spændeskruen sikkert fast igen. For at justere knæpudens bredde skal du løsne skruen **B** og indstille den til den ønskede bredde og derefter spænde den fast igen.

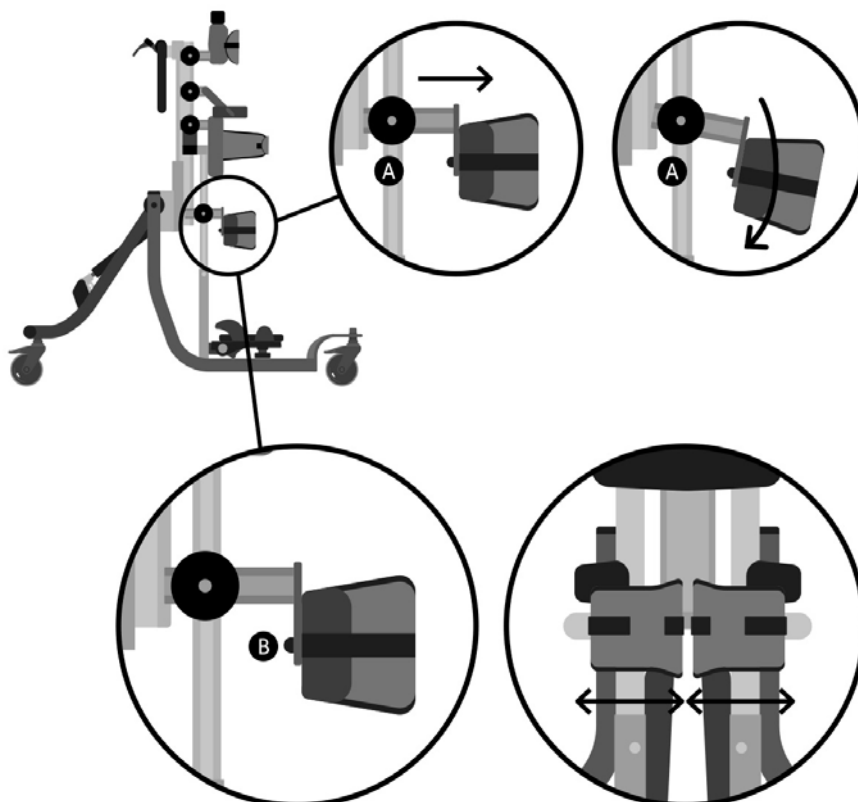

11.10 Justering af hovedstøtte

Hovedstøtten må kun anvendes, når barnet er i rygstående stilling. Hvis du vil justere højde, dybde og vinkel på den konturformede hovedstøtte skal du løsne hånddrejknapperne **A** og, når de er indstillet til den ønskede position, spænde drejknapperne igen.

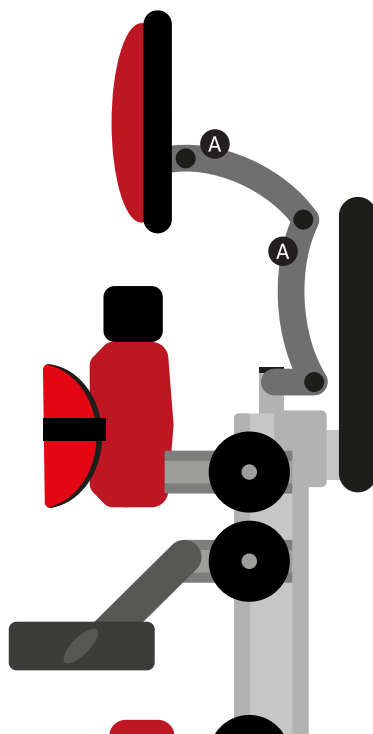

11.11 Flad hovedstøtte sidevejsjustering

Hvis du vil justere bredden af sidestøtterne, løsnes plastikgrebet **A** til den ønskede position, og spændes forsvarligt.

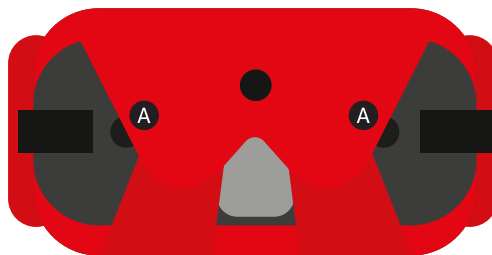

11.12 Placering af sandaler

Du placerer sandalerne ved at løsne drejknappen **A** under fodpladen, vælge den ønskede position og spænde drejknappen igen. For at placere brugerens fødder i sandalerne skal du fastgøre velcrostropperne, så foden holdes på plads. Stropperne skal placeres over fodryggen og over tæerne. Stroppen foran kan føres gennem en af to åbninger på hver side af sandalerne, afhængigt af størrelsen på brugerens fødder.

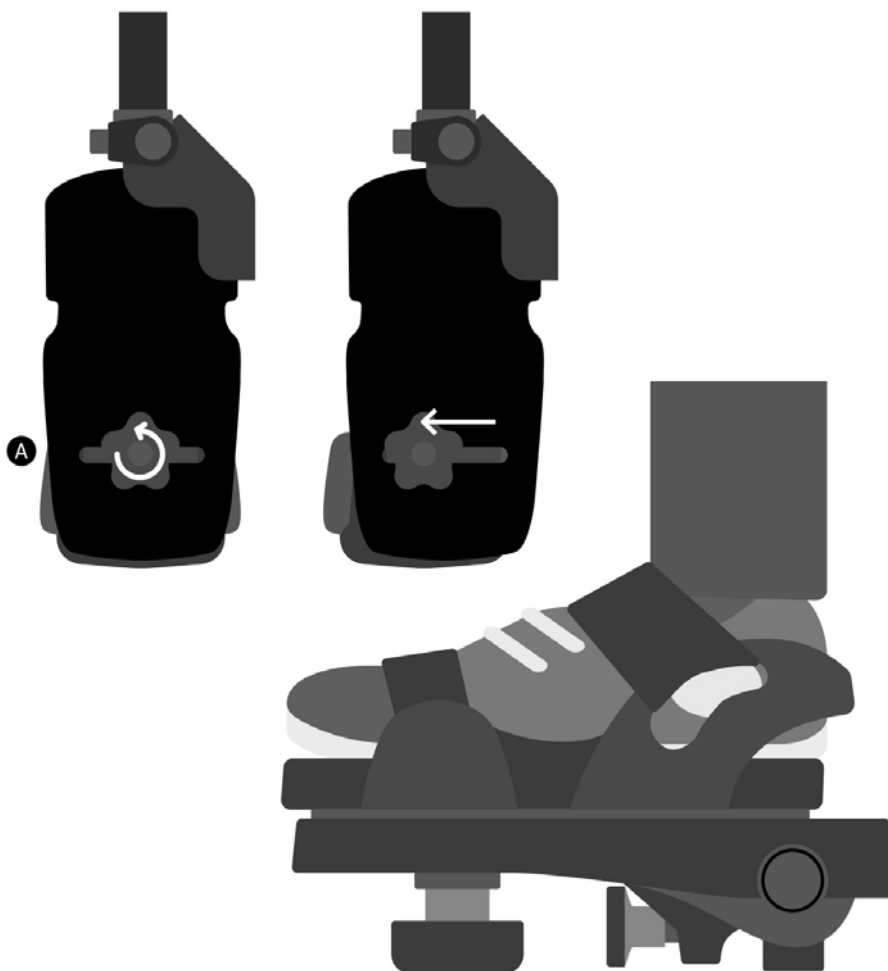

Hvis barnet bærer sandaler eller let fodtøj, skal du kontrollere stropperne for at sikre, at stroppen ikke irriterer huden.

11.13 Justering af fodpladevinklen

Hvis du vil indstille vinklen, så den passer til plantarfleksion og dorsalfleksion, skal du blot løsne eller stramme drejknappen **A**.



11.14 Justering for abduktion

Løsn grebene **A** på hver benstøtte. Justér benstøtten til den ønskede vinkel som vist på vinkelindikatoren. Spænd grebene igen.

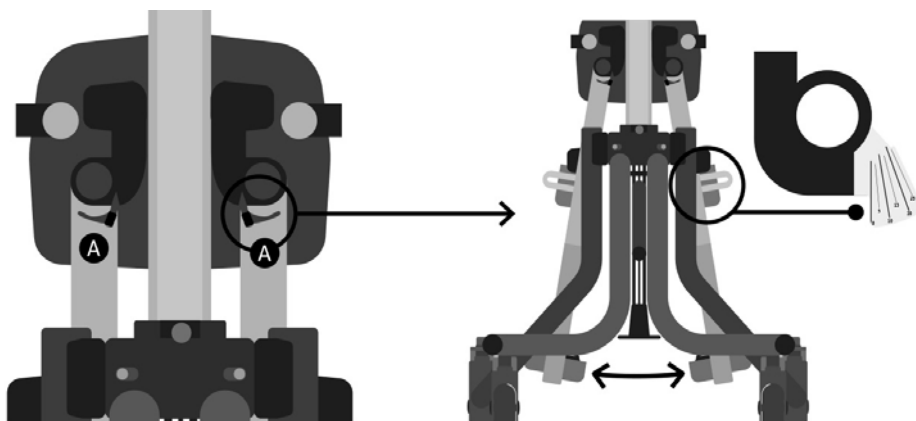

11.15 Produktkonvertering - rygstående til frontstående

Hvis du vil konvertere Squiggles+ så den passer til frontstående stilling, skal du blot fjerne hovedstøtten som beskrevet under "Montering af hovedstøtten" og fastgøre bakken med udkæringen vendt mod barnet. Løsn sandalerne, og drej dem 180 grader. Drej håndtaget nedad (se 9.3), og du er klar til frontstående stilling.

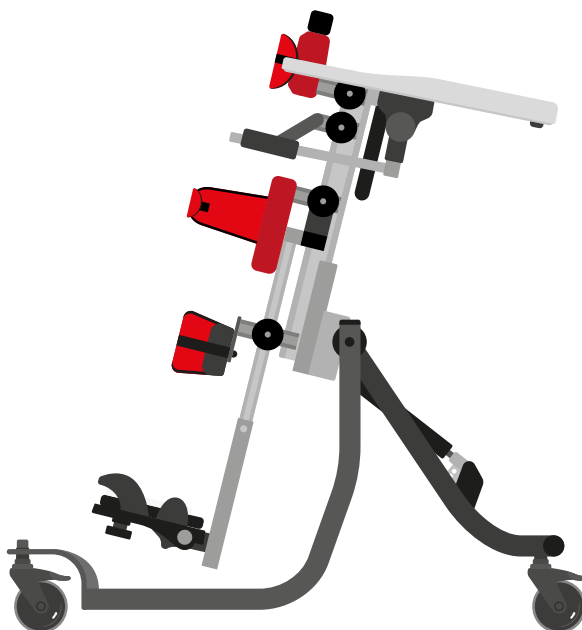

11.16 Produktkonvertering - frontstående til rygstående

Hvis du vil konvertere Squiggles+ så den passer til rygstående stilling, skal du blot montere hovedstøtten som beskrevet under "Montering af hovedstøtten" og fastgøre bakken med udkæringen vendt mod barnet. Løsn sandalerne, og drej dem 180 grader, så er du klar til rygstående stilling.

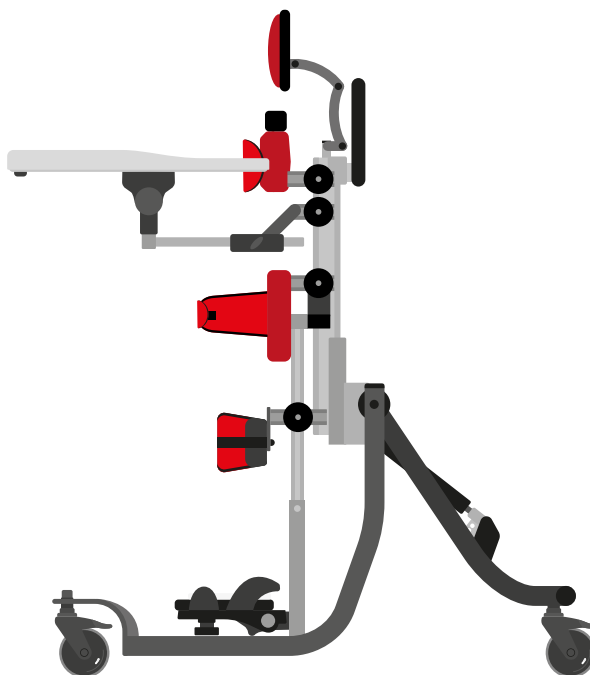

11.17 Justering af højden på bakken i frontstående og rygstående

Drejknapperne til højdejustering af bakken er placeret på begge sider af det midterste rygstykke. Løsn de 2 drejknapper **A**, vælg den ønskede højde, og spænd dem igen.

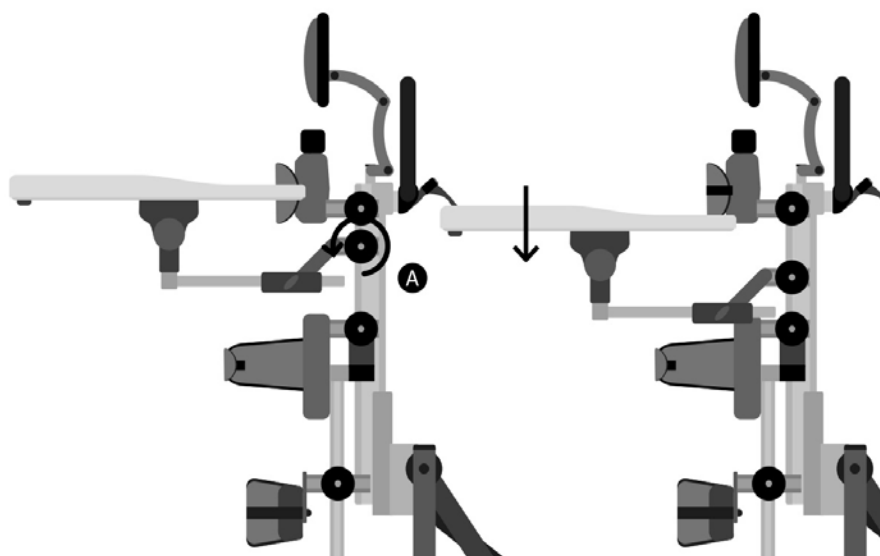

11.18 Justering af bakkens dybde og vinkel

Løsn justeringsdrejknappen **A** på begge sider, skub rørene langs med beslagene for at opnå den ønskede dybde, og spænd drejknapperne igen. Hvis du vil justere bakkens vinkel, skal du løsne drejknapperne **B** i begge sider af bakken, indstille bakken til den ønskede vinkel og spænde dem forsvarligt igen.

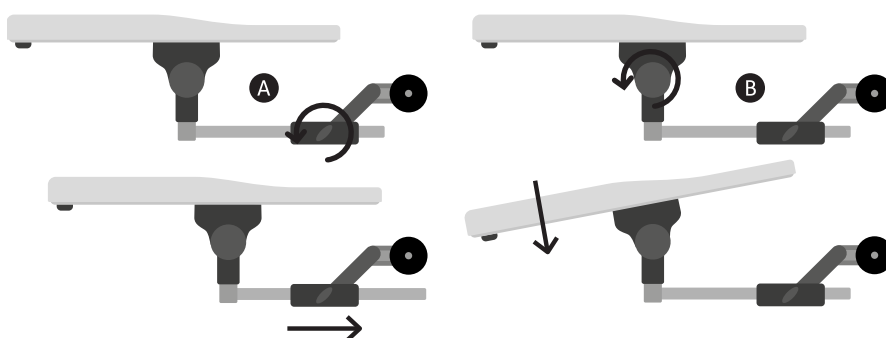

Brug aldrig bakken til at styre eller skubbe stolen med.

Anbring ikke genstande på bakken, der er varmere end 40 grader celsius.

Bemærk, at bakken kun er beregnet til brugeren. Du må ikke læne dig op ad eller anbringe genstande på bakken, der vejer mere end 8 kg.

12.0 Hyppige justeringer til daglig brug

(terapeuter/plejere/omsorgspersoner/forældre)

Forældre og plejere/omsorgspersoner bør få vist, hvordan man foretager hyppige justeringer, og gøres bekendt med sikkerhedskontrollerne i afsnit 7 af en teknisk og klinisk kompetent person, der er uddannet i brugen af produktet. Leckey anbefaler, at der laves en fortegnelse over alle de forældre og plejere/omsorgspersoner, der er blevet oplært i brugen af produktet.

12.1 Forflytning af brugeren ind og ud af ståstøtten

Før du forflytter barnet til ståstøtten skal du udføre det daglige produkteftersyn som beskrevet i afsnit 14 i denne brugervejledning.

Før du forflytter barnet til ståstøtten skal du låse alle svinghjul **A** og sørge for, at de vender udad for at maksimere produktets stabilitet. Sørg for, at stropperne på brystsele, hoftestøttesele og sandaler er løsnet og er af vejen for at lette forflytningen.

For at lette forflytningen til rygstående stilling skal støttestellet vinkles til dets mest vandrette position. Dette gør det nemmere at placere hynder og stropper, mens barnet ligger på ryggen.

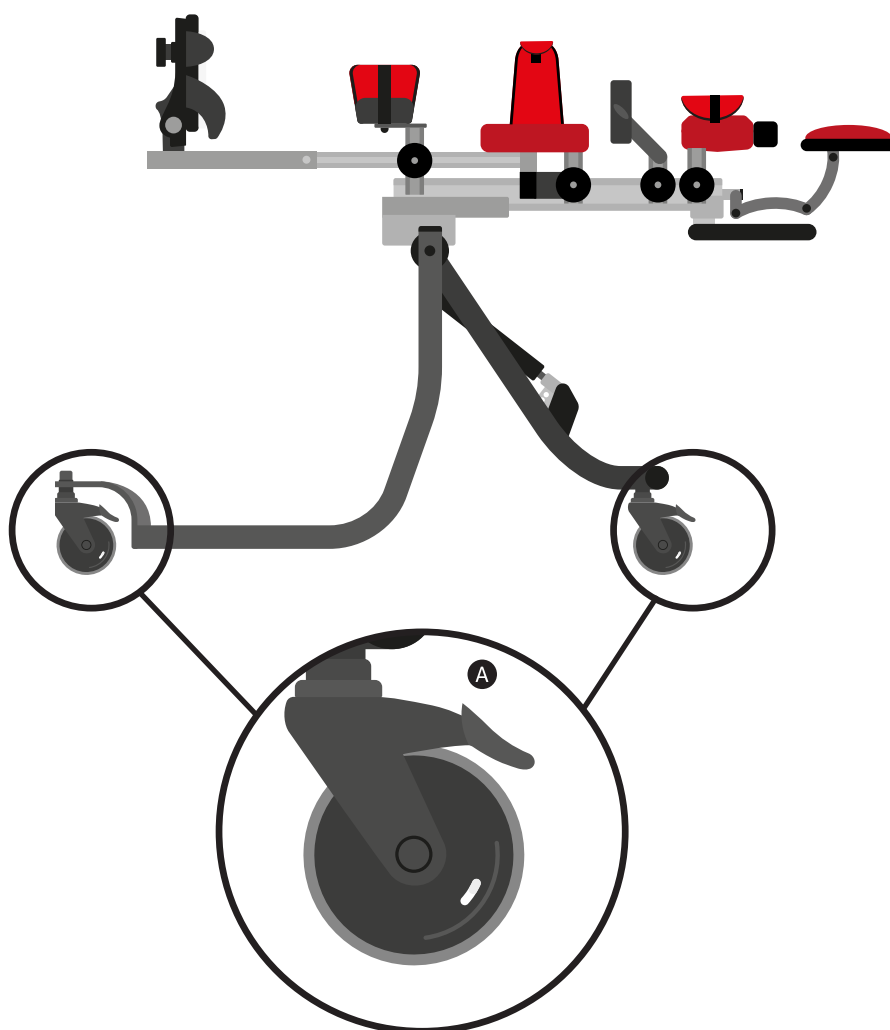

Fastgør altid hofte- og bryststøtteselerne først.

12.2 Sele til bryst- og hoftestøtte

Hvis du vil åbne bryst- eller hofteselen skal du åbne spændet i den ene side og svinge selen til siden, mens de andre spænder fortsat er låst. Foretag processen omvendt, når brugeren anbringes i produktet igen.

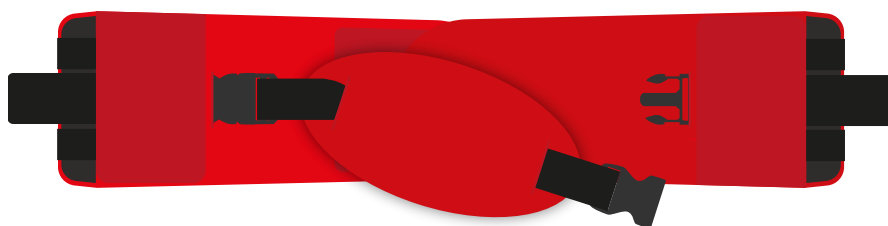

Sørg altid for at fastgøre bryst- og hoftestøtteseler først, før du foretager andre justeringer.

Sørg altid for, at plastspænderne er helt i hak.

12.3 Sandaler

For at placere brugerens fødder i sandalerne skal du fastgøre velcrostropperne, så foden holdes på plads. Stropperne skal placeres over fodryggen og over tæerne. Stroppen foran kan føres gennem en af to åbninger på hver side af sandalerne, afhængigt af størrelsen på brugerens fødder.



Hvis barnet bærer sandaler eller let fodtøj, skal du kontrollere stropperne for at sikre, at stroppen ikke irriterer huden.

12.4 Justering af højden på bakken i frontstående og rygstående

Drejknapperne til højdejustering af bakken er placeret på begge sider af det midterste rygstykke. Løsn de 2 drejknapper **A**, vælg den ønskede højde, og spænd dem igen.

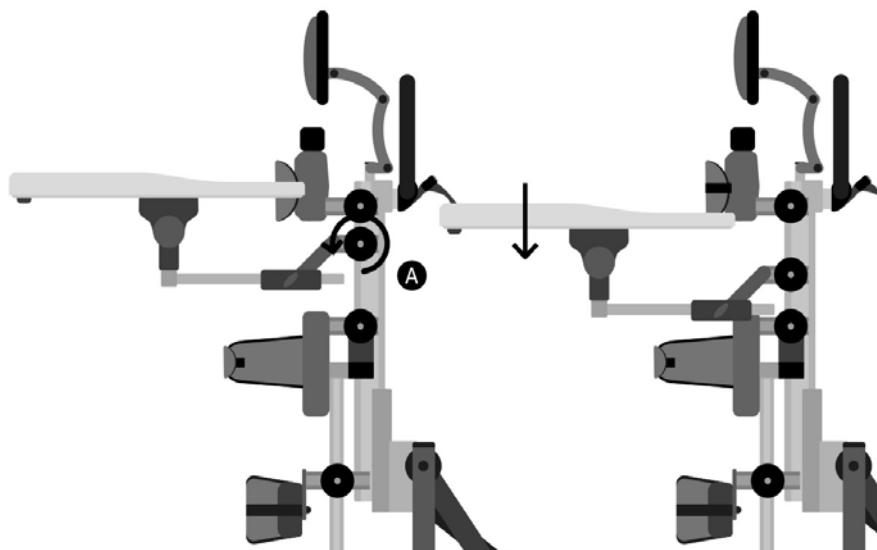

12.5 Justering af bakkens dybde og vinkel

Løsn justeringsdrejknappen **A** på begge sider, skub rørene langs med beslagene for at opnå den ønskede dybde, og spænd drejknapperne igen. Hvis du vil justere bakkens vinkel, skal du løsne drejknapperne **B** i begge sider af bakken, indstille bakken til den ønskede vinkel og spænde dem forsvarligt igen.

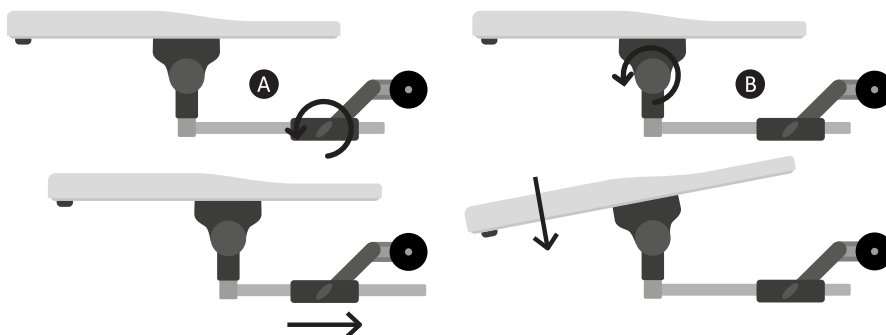

Brug aldrig bakken til at styre eller skubbe stolen med.

Anbring ikke genstande på bakken, der er varmere end 40 grader celsius.

Bemærk, at bakken kun er beregnet til brugeren. Du må ikke læne dig op ad eller anbringe genstande på bakken, der vejer mere end 8 kg.

12.6 Justering af gribehåndtag

Hvis du vil indstille dybden på gribehåndtagene **A**, så barnet kan nå den, skal du justere den til den ønskede dybde og derefter spænde den igen.

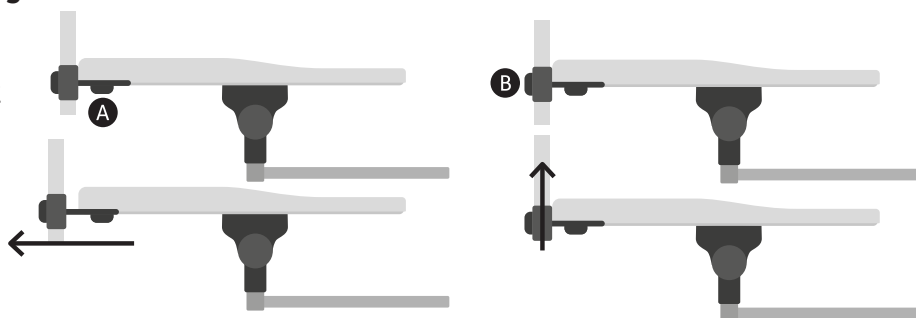

For at indstille højden på gribehåndtagene **B** skal du løsne drejeknappen og justere til den ønskede højde og derefter spænde den igen.

12.7 Justering af vinklen på lejet

Vinklen kan justeres, mens brugeren befinder sig i ståstøtten. Du skal sikre dig, at barnet er fastgjort i ståstøtten ved hjælp af bryst- og hoftepuderne. For at justere vinklen på ståstøtten skal du først løsne splitten. Du løsner splitten ved at trække og dreje plastgrebet **A** 90 grader til låst position. **B**

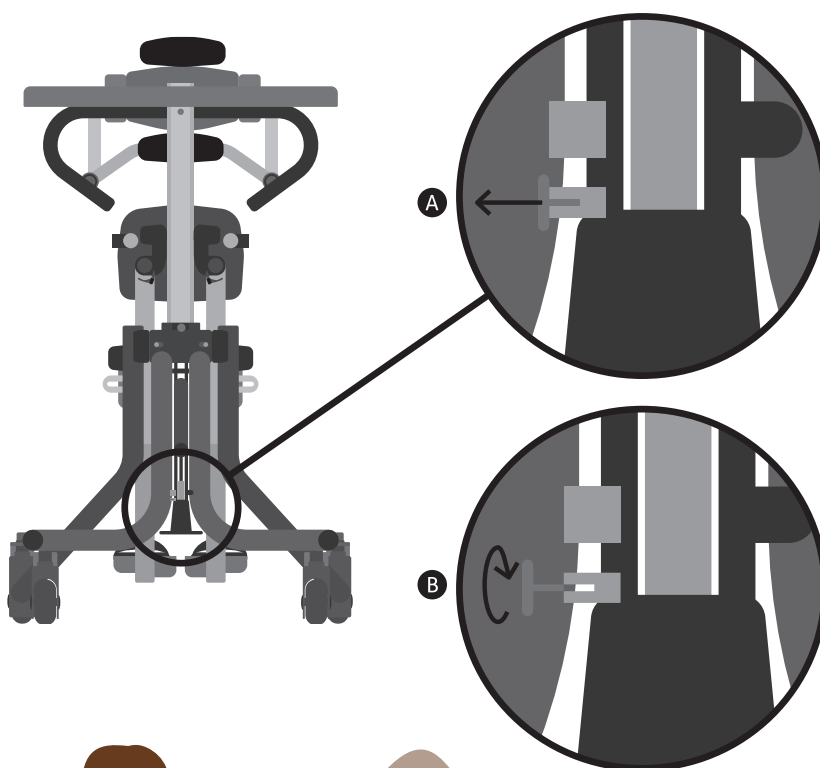

Træd fodpedalen **C** ned, og indstil ståstøtten i den ønskede vinkel ved hjælp af håndtaget. Lås altid splitten igen **A**. Bemærk, at nyere versioner af Squiggles+ har en stift, der kan trækkes helt ud for at låse stellet op, og som sættes tilbage for at låse det igen.

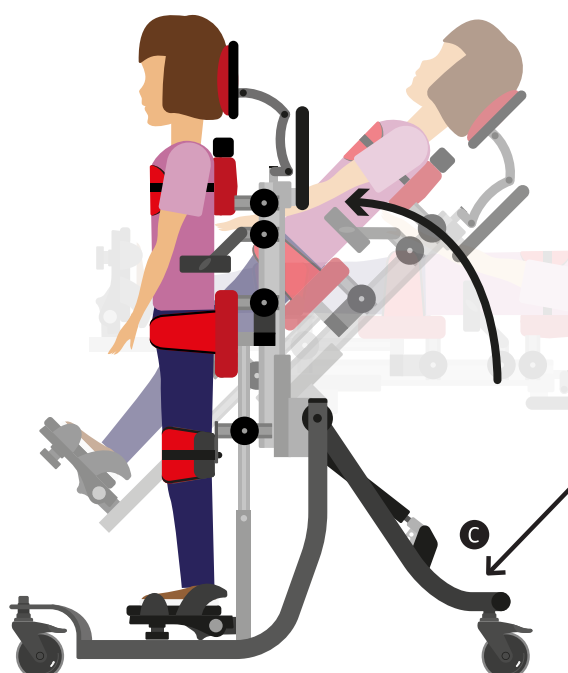

Sørg for, at der er god plads omkring produktet og brugeren for at undgå mulig kollision, når vinklen på lejet justeres.

13.0 Rengørings- og plejeoplysninger

Vedligeholdelse

Ved rengøring anbefaler vi, at du kun bruger varmt vand og ikke-slibende rengøringsmiddel.

Brug aldrig organiske opløsningsmidler eller væsker til kemisk rensning.

Betræk og stof

1. Betræk og stof kan også rengøres i hånden, mens det sidder på plads. Ved rengøring anbefaler vi, at du kun bruger varmt vand og ikke-slibende rengøringsmiddel.
 2. Den bedste rengøringsmetode er "vask med fugtig klud og tør af".
 3. Pletter bør fjernes så hurtigt som muligt med en absorberende klud, serviet eller en svamp. Tør regelmæssigt af med en svamp, der er fugtet med sæbevand for snavs og mindre spild. Pas på ikke at overfugte stoffet, da det vil få pletterne til at sprede sig.
 4. Antiseptiske rengøringsmidler kan bruges på mere genstridige pletter. Disse kan kræve et sikkert opløsningsmiddel som isopropylalkohol eller mineralsk terpentiner. Der kan også anvendes en halv kop blegemiddel til 5 liter vand som et effektivt desinfektionsmiddel.
 5. Sørg altid for, produktet er tørt før brug.
-

Metal- og plastkomponenter

1. Der kan anvendes sæbe og vand eller antibakteriel spray til daglig rengøring.
2. Ved grundig rengøring af produktet kan der anvendes en damprenser.
3. Brug ikke opløsningsmidler til rengøring af plast- eller metalkomponenter.
4. Sørg for, produktet er tørt før brug.

14.0 Daglig inspektion af produktet

Terapeuter, forældre og plejere/omsorgspersoner

Vi anbefaler, at terapeuter, plejere/omsorgspersoner eller forældre dagligt visuelt kontrollerer udstyret for at sikre, at det er sikkert at bruge. De anbefalede daglige kontroller er beskrevet nedenfor.

1. Sørg for at alle justeringskruer og bolte sidder sikkert på plads.

2. Efterse alt betræk og velcrobånd for tegn på slitage.

3. Kontrollér, at alle svinghjul bevæger sig frit og låser sikkert.

4. Kontrollér alle velcrobånd og børst fnug væk for at sikre, at stropperne sidder godt fast.

Hvis du er i tvivl om den fortsatte sikre brug af dit Leckey-produkt, eller hvis der skulle opstå fejl på nogen af delene, skal du ophøre med at bruge produktet og kontakte vores kundeserviceteam eller din lokale forhandler så hurtigt som muligt.

15.0 Årlig inspektion af produktet

(Terapeut, tekniker, produktspecialist, forhandler)

Leckey anbefaler, at hvert produkt underkastes en detaljeret inspektion mindst en gang om året og hver gang, produktet skal genanvendes af en ny bruger. Denne inspektion skal udføres af en teknisk kompetent person, der er blevet oplært i brugen af produktet og skal som minimum omfatte følgende kontroller.

1. Kontrollér, at alle drejeknapper, møtrikker, bolte og plastspænder er på plads, og udskift eventuelt manglende dele. Vær især opmærksom på følgende: > låsebolte til hovedstøtte > højde- og vinkeljusteringer for brystkasse og hofter > fingerskrueer og stropper til justering af knæpuder > vinkeljustering af fodstøtter

2. Kontrollér, at sammenfoldnings- og justeringsmekanismen til vinkeljustering fungerer korrekt. Kontrollér også, at splitten på det vinkeljusterbare stel går sikkert i indgreb med pedalen.

3. Løft underdelen for at kontrollere hvert hjul individuelt. Sørg for, at de bevæger sig frit, og fjern eventuelt snavs fra gummihjulene. Kontrollér, at bremserne låser hjulene forsvarligt.

4. Kontrollér visuelt strukturen af produktet, og vær opmærksom på svejsepunkter på stellet. Sørg for, at der ikke er tegn på træthed eller revner omkring svejsesømmene.

5. Leckey anbefaler, at alle årlige produktinspektioner dokumenteres.

Hvis du er i tvivl om den fortsatte sikre brug af dit Leckey-produkt, eller hvis der skulle opstå fejl på nogen af delene, skal du ophøre med at bruge produktet og kontakte vores kundeserviceteam eller din lokale forhandler så hurtigt som muligt.

16.0 Genanvendelse af Leckey-produkter af en ny bruger

De fleste Leckey-produkter vurderes og bestilles for at kunne opfylde den enkelte brugers behov. Før genanvendelse af et produkt anbefaler vi, at den terapeut, der ordinerer produktet, har udført en udstyrskompatibilitetskontrol for den nye bruger og har sikret, at det produkt, der skal genanvendes, ikke indeholder ændringer eller særligt tilbehør.

Der bør foretages en udførlig teknisk inspektion af produktet, før det genanvendes. Denne inspektion skal udføres af en teknisk kompetent person, der er blevet oplært i brugen og inspektion af produktet. Se **afsnit 15** for oplysninger om de tjek, der skal udføres.

Sørg for, at der følger en kopi af brugervejledningen med produktet. Du kan downloade en kopi af vejledningen på vores website www.leckey.com.

Før et produkt videregives, anbefaler vi at det desinficeres ved hjælp af en af følgende procedurer:

Bemærk: Rengør altid produktet først for at fjerne ophobet snavs før desinfektion/rengøring.

1. Hvor det er muligt, anbefaler vi brug af et automatiseret tågedesinfektionssystem, der dækker produktets overflader helt med et desinfektionsmiddel. Producentens anvisninger til det valgte system skal læses før brug og følges nøjagtigt.
2. Hvor et automatiseret desinfektionssystem ikke er tilgængeligt, skal alle produktets overflader tørres af med desinficerende servietter eller flydende desinfektionsmiddel på en blød klud. Egnede produkter er 70 % isopropylalkohol, 70 % sprit eller fortyndet blegemiddel. Producentens anvisninger vedrørende det valgte produkt skal følges. Produktbetræk og stof skal rengøres grundigt i overensstemmelse med afsnittet Rengøring og pleje i denne vejledning.

Leckey anbefaler, at alle produktinspektioner, der udføres under genbrug af produktet, dokumenteres.

Hvis du er i tvivl om den fortsatte sikre brug af dit Leckey-produkt, eller hvis der skulle opstå fejl på nogen af delene, skal du ophøre med at bruge produktet og kontakte vores kundeserviceteam eller din lokale forhandler så hurtigt som muligt.

17.0 Produktservicering

Servicering af alle Leckey-produkter må kun udføres af teknisk kompetente personer, der er oplært i brugen af produktet.

Alle internationale serviceforespørgsler skal rettes til den relevante Leckey-forhandler, som med glæde vil hjælpe dig. Du kan få flere oplysninger om Leckey-forhandlere på vores website www.leckey.com.

18.0 Tekniske oplysninger

Produkt- og tilbehørskoder

184-600.....	Ståstøtte
184-764.....	Drejeligt stel
184-1800-02.....	Ståstøttebetræk – blå
184-1800-04.....	Ståstøttebetræk – lilla
184-1800-09.....	Ståstøttebetræk – rød
184-1800-09VIN.....	Ståstøttebetræk – rød vinyl

Tilbehør

















Koder, der har en stjerne, er tilgængelige i fire forskellige farver.

02 – Blue
04 – Purple
09 – Red
09VIN – Red Vinyl







152-1600.....	Størrelse 1 Sandaler
152-2600.....	Størrelse 2 Sandaler
118-619.....	Bakke
117-769.....	Gribehåndtag
118-697.....	Hovedstøtte
*184-1814.....	Hovedstøtte med sidestøtter
118-687.....	Hovedstøttes sidestykker

Alder (ca.)	1-5
Maks. brugervægt	22 kg / 48,4lbs
Brugerhøjde	Min 730 mm / 28,5 tommer Maks 1100 mm / 43,3 tommer
Højde på bryststøtte (Afstand fra fodplade til armhule)	Min 560 mm / 22,0 tommer Maks 940 mm / 37,0 tommer
Bryst-/hoftebredde	Min 160 mm / 6,25 tommer Maks 230 mm / 9 tommer
Højde på hoftestøtte (Afstand fra fodplade til midt på bagen)	Min 400 mm / 15,7 tommer Maks 640 mm / 25,1 tommer
Afstand mellem knæenes midterlinje	Min 140 mm / 5,5 tommer Maks 215 mm / 8,4 tommer
Fodplade	Plantarfleksion 10° Dorsalfleksion 10°
Vinkel fra og til, for vippelejet	90 - 180° 90 - 70°
Bakkehøjde - frontstående	Min 555 mm / 21,9 tommer Maks 825 mm / 32,5 tommer
Bakkehøjde - rygstående	Min 480 mm / 18,5 tommer Maks 825 mm / 32,5 tommer
Mål på vippeleje (Mindstemål for opbevaring)	5,5 kg / 12,1 lbs Bredde 550 mm / 21,7 tommer Længde 700 mm / 27,6 tommer Højde 300 mm / 11,8 tommer
Standard støttestel (Mindstemål for opbevaring)	7 kg / 15,4 lbs Bredde 380 mm / 15,4 tommer Længde 890 mm / 26,8 tommer Højde 380 mm / 15,4 tommer

Tabel over symboler

Symbol	Betydning
	Medicinsk udstyr
	Læs brugsanvisningen
	CE-mærkat
	Advarsel
	Producent
	Produktkode
	Serienummer
	Maks. brugervægt
	Produktionsdato
	Kun til indendørs brug
	Latex-fri
	Unik enhedsidentifikation
	Må ikke maskinvaskes
	Tåler ikke kemisk rens
	Undgå blegning
	Undgå strygning

Tabel over symboler

Symbol	Betydning
	Undgå at bruge en tørretumbler
	Maskinvaskes - vandtemperatur 40°C
	Kemisk rensning - alle opløsningsmidler undtagen tetrachlorethylen
	Maskinvaskes - vandtemperatur 60 °C
	Stryges ved middelhøj temperatur
	Dryptør



For at arrangere en produkt demonstration eller for mere information,
kontakt os venligst:

Sunrise Medical ApS
Mårkærvej 5-9
2630 Taastrup Danmark

[+45] 70 22 43 49
info@sunrisemedical.dk

www.SunriseMedical.dk

Besøg leckey.com for at få en fuldstændig liste over Leckey-forhandlere.

James Leckey Design Limited
19 Ballinderry Road
Lisburn, BT28 2SA
Nordirland

leckey.com

[+44] 28 9260 0750
hello@leckey.com



Date of Preparation : March 2022

LS1194-01