

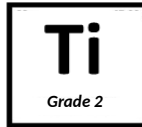

**HILITE XTR**



**SUNRISE MEDICAL.**



OF\_RGK\_HILITE XTR\_FR\_Rev1

**Magasin**

Adresse

Adresse

CP

Ville

Tél:



**Livraison\*:**

Date commande:

N° Commande:

Quantité :

Pendant la fabrication, certaines combinaisons d'options sélectionnées sur la fiche de mesure peuvent NE PAS être possibles.

\*Livraison : adresse si différente de l'adresse ci-contre

Commande       Devis

Adresse mail service clientèle Sunrise Medical  
[commandes@sunrisemedical.fr](mailto:commandes@sunrisemedical.fr)

**CODE LPPR: 9166630**

**LPPR TTC : 558,99 €**

**Poids max Utilisateur : 115 kg**

**VEUILLEZ UTILISER LES CASES A COCHER ET INDIQUER LES DIMENSIONS VIA UN PC ET NON DE FAÇON MANUSCRITE**

**Prix Public HT: 4,963.03 €**

**Prix Public TTC: 5,236.00 €**

**INFORMATIONS COMPLEMENTAIRES LIEES A L'UTILISATEUR**

Informations complémentaires : modèle fauteuil actuel, poids Utilisateur, taille Utilisateur ...

Modèle   
  Option standard / information requise   
  Options   
  Donnée obligatoire   
  Information requise pour l'option

MODELE	Prix € HT	Prix € TTC	Code LPPR	LPPR €
<input checked="" type="checkbox"/> HXTXZ010 HILITE XTR	4,963.03	5,236.00	9166630	558.99

- XA070 Châssis ouvert  
*Open design*
- XA080 Châssis fermé  
*Closed design*
- HXTXA085 Version crash-testée  
HT 217.00 € (crash testé selon ISO 7176-19)  
TTC 228.94 € *Crash tested upgrade*



XA070 - Châssis ouvert  
*XA070 - Open design*



XA080 - Châssis fermé  
*XA080 - Closed design*

**Poids max. Utilisateur 115 kg**  
 Oui, je n'exède pas le poids Utilisateur autorisé

**REMARQUE : TOUS LES FAUTEUILS ROULANTS RGK SONT FABRIQUÉS SUR MESURE AVEC UNE TOLÉRANCE DE FABRICATION DE +/- 5 MM.**

**DESSIN TECHNIQUE - CAD**

- XW009 DEVIS (FDM complète, coloris inclus) - SANS dessin  
*QUOTE ONLY (No CAD for approval)*
- XW012 DEVIS (FDM complète, coloris inclus) - AVEC dessin  
HT 309.00 € (valable pour 2 dessins max)  
TTC 326.00 € *QUOTE / CAD drawing for approval (2 customer amendments ONLY)*
- XW010 COMMANDE + dessin pour approbation  
HT 117.00 € (valable pour 2 dessins max.)  
TTC 123.44 € *ORDER CAD drawing for approval (2 customer amendments ONLY)*

 NOTE : au-delà de 2 dessins modifiés chaque dessin supplémentaire sera facturé à hauteur de 59 € HT  
 NOTE : la signature du dessin vaut pour acceptation du tarif public en vigueur à date de signature

 **MODIFICATIONS DESSIN : toute demande de modification doit comporter le dessin ainsi qu'un email explicatif listant les changements souhaités**

**DIMENSIONS DU CHASSIS**

XY010 **Largeur d'assise:** (*intérieur protège-vêtements*)  
*Seat width (Inside to inside of sideguards)*  
  mm (Max - 500 mm)

XY020 **Profondeur d'assise (longueur toile d'assise):**  
*Seat length*  
  mm (Max - 500 mm)

XY030 **Profondeur additionnelle sans toile:** (*OPTIONNEL: fournit un support supplémentaire pour les jambes et facilite les transferts*)  
*Extra Seat Length*  
  mm

XY050 **Hauteur d'assise avant**  
*Front frame height*  
  mm (Max - 550mm) (Min - 380mm)

XY060 **Hauteur d'assise arrière**  
*Rear frame height*  
  mm (Max - 550mm) (Min - 360mm)

XY070 **Longueur totale du châssis**  
*Frame length*  
  mm (Min XY020 + XY030 + 140mm)

XY072 **Position roues avant**  
*Castor position*  
  mm

OU mesure optimisée  
*Optimise measurements*

XA020 Longueur assise ergonomique (standard = 120 mm)  
 HT 100.00 € *Ergonomic seat*  
TTC 105.50 €  mm

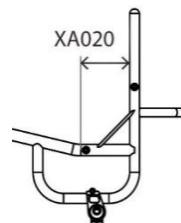
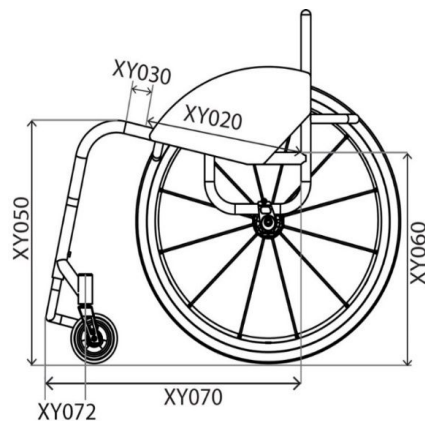
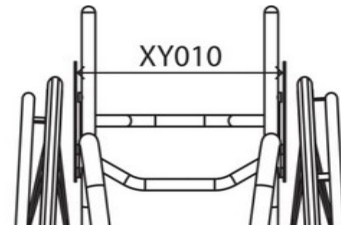

**CHASSIS AVANT ET REPOSE-PIEDS**

## Options du châssis avant

- XY085 Largeur tubes d'assise avant rétrécis  
(cadre avant ajusté)  
**Seat taper design**

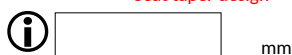

(en cas de combinaison avec HXTXY091 la cote sera prise entre les tubes du rétrécissement supérieur)

(optionnel, offre un support de jambe ou un positionnement supplémentaire)

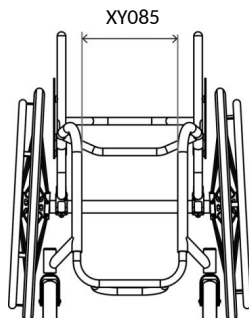

- HXTXY091 Largeur repose-pieds  
**Parallel taper design**



(Quand combiné avec châssis avant rétréci XY085, la dimension HXTXY091 doit être plus petite de 20 mm)

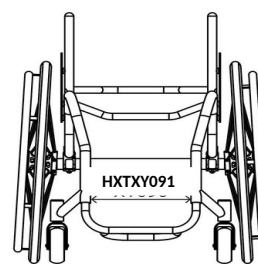

## Repose-pieds : design et dimensions

- XY100 **Design arrondi**  
(minimum 60 mm)  
**Round design**

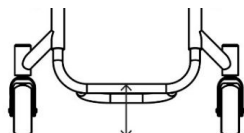

Taille roues avant	Hauteur max. possible	avec XB200 (voir ci-dessous)
3"	115mm	165mm
4"	125mm	175mm
5"	135mm	185mm

- XB200  
**HT 173.00 €** Rehausse soudée pour plaque de repose-pieds (uniquement avec XB010, HXTXB080 & XB150)  
**TTC 182.52 €**

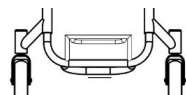

**High level footrest (Only with XB010, HXTXB080 & XB150)**

- XY105 **Design carré**  
(minimum 60 mm)  
**Square design**

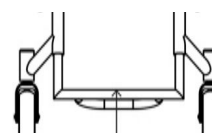

(le design carré permet un positionnement plus haut)

Taille roues avant	Hauteur max. possible	avec XB200 (voir ci-dessous)
3"	135mm	185mm
4"	145mm	195mm
5"	155mm	205mm

- XB200  
**HT 173.00 €** Rehausse soudée pour plaque de repose-pieds (uniquement avec XB010, XB080 & XB150)  
**TTC 182.52 €**

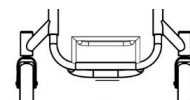

**High level footrest (Only with XB010, HXTXB080 & XB150)**

## Mesures personnalisées du repose-pieds

- XY115 Hauteur AVANT repose-pieds  
**Front footrest height**



- XY120 Hauteur ARRIERE repose-pieds  
**Rear footrest height**



- XY125 Profondeur repose-pieds  
**Footrest length**

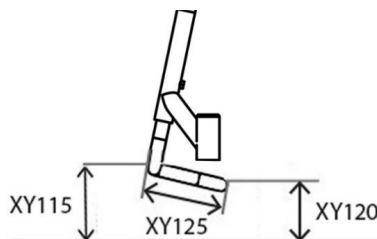
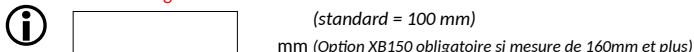

## Type de repose-pieds

- XB010 Tubulaire en aluminium, réglable en hauteur  
**Tubular aluminium footrest (Height adjustable)**

- HXTXB080 Tubulaire soudée dans le cadre  
**HT 156.00 €** (aucun réglage en hauteur)  
**TTC 164.58 €** **Tubular footrest welded into frame**  
(No height adjustment)

- XB020 Tubulaire en titane, réglable en hauteur  
(Standard si aucune option sélectionnée)  
**Tubular titanium footrest (Height adjustable)**

- XB030 Palettes séparées relevables (paire)  
**HT 328.00 €** (uniquement avec cadre fermé XA080) (ND avec XR080)  
**TTC 346.04 €** **Flip up plastic footrest**  
(Angle/height adjustable, with closed frame only)

- XB070 Plaque en aluminium réglable en hauteur et en angle  
**HT 139.00 €**  
**TTC 146.65 €** (Non disponible avec Frontwheel XR080)  
**Angle adjustable aluminium footrest**  
(Angle/height adjustable)

- XB150 Repose-pieds tubulaire renforcé (en aluminium), réglable en hauteur. Obligatoire avec Freewheel  
**HT 173.00 €**  
**TTC 182.52 €** **Heavy duty tubular footrest**  
(Height adjustable, for Freewheel use)

## Plaque de repose-pieds

- XB050 Plaque en fibre de carbone pour repose-pieds tubulaire  
**HT 164.00 €** (ND avec repose-pieds XB070 et XB030)  
**TTC 173.02 €** **Carbon fibre cover** (Not with XB070 & XB030)

- XB170 Plaque en aluminium pour repose-pieds tubulaire  
**HT 87.00 €** (ND avec repose-pieds XB070 et XB030)  
**TTC 91.79 €** **Aluminium cover** (Not with XB070 & XB030)

- XB165 Grip anti-dérapant 3M pour plaque de repose-pieds  
**HT 49.00 €** (ND avec repose-pieds XB030)  
**TTC 51.70 €** **Rubber grip tape**  
(3M Safety walk)(not with XB030)

## ROUES AVANT, FOURCHES ET FREINS

### Roues avant roues 4" (100 mm)

- XC060 Roues 4x1.3" (100 mm) type soft roll, jante et bandage noir  
**Soft roll 4"x1.3" (Black)**
- XC110 Roues étroites 4x1", jante aluminium (jante argent et bandage noir)  
**HT 157.00 € Aluminium centre 4"x1" (silver hub and black urethane tyre only)**  
**TTC 165.64 €**
- XC130 Roues larges 4x1.4" (sans couleur sélectionnée : jante alu argent et bandage noir)  
**HT 157.00 € Aluminium centre 4"x1.4" (choisir l'option de couleur pour la jante et le pneu ci-dessous - uniquement pour XC130)**  
**TTC 165.64 € (choose colour below)**



- Jante argent / bandage noir (standard si aucun coloris sélectionné) **Silver hub & black tyre (Std)**
- Jante rouge / bandage noir **Red hub & black tyre**
- Jante violette / bandage noir **Purple hub & black tyre**
- Jante verte / bandage noir **Green hub & black tyre**
- Jante noire / bandage noir **Black hub & black tyre**
- Jante bleue / bandage noir **Blue hub & black tyre**
- Jante or / bandage noir **Gold hub & black tyre**

### roues 5" (125 mm)

- XC070 Roue 5x1.3", type softroll, noir  
**Soft roll 5"x1.3" (Black)**
- XC120 Roues étroites 5x1" Frog Legs jante aluminium  
**HT 157.00 € (Jante argent et bandage noir)**  
**TTC 165.64 € Aluminium centre 5"x1" (Silver hub and black urethane tyre only)**
- XC100 Roues 5" jante aluminium - pneumatique gris  
**HT 175.00 € Pneumatic Aluminium centre 5"x1" (Grey)**  
**TTC 184.63 €**
- XC140 Roues larges 5x1.4" Frog Legs jante aluminium  
**HT 157.00 € (Jante argent et bandage noir)**  
**TTC 165.64 € Aluminium centre 5"x1.4" (Silver hub and black urethane tyre only)**

### roues 6" (150 mm)

- XC080 Roue 6x1.3", type softroll, noir  
**Soft roll 6"x1.3" (Black hub / grey tyre only)**
- XC145 Roues larges 6x1.4" Frog Legs jante aluminium  
**HT 157.00 € (Jante argent et bandage noir)**  
**TTC 165.64 € Aluminium centre 6"x1.4" (silver hub and black urethane tyre only)**

### Fourches

- XC190 Fourche Performance  
*Note: Coloris = couleur de contraste (Standard si aucune option sélectionnée)*  
**Performance castor fork (Std when no option selected)**
- XC210 Fourches avec suspension Frog Legs  
**HT 562.00 € Froglegs suspension castor fork**  
**TTC 592.91 €**
- XC192 Fourche alu, High Trail  
*Note: Coloris = couleur de contraste*  
**High trail castor fork**



- Noir **Black**
- Argent **Silver**

### Largeur entre roues avant

- XY330 Largeur entre roues avant

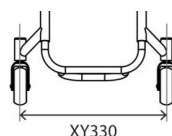

- OU mesure optimisée (Largeur minimale pour la rotation des roues et l'empattement maximal)  
**Optimise measurements**

### Freins

- XD020 Freins à ciseaux sous l'assise  
**Underseat Scissor**
- XD050 Freins à pousser  
**Push to lock**
- XD030 Freins compacts courts  
**HT 139.00 € Compact scissor**  
**TTC 146.65 €**
- XD046 Freins ergonomiques à pousser  
**HT 212.00 € Out Front push to lock**  
**TTC 223.66 €**
- XD085 Freins ciseaux Eagle (Choisir un coloris)  
**HT € 284.00 Eagle wheel locks (Indicate colour)**  
**TTC 299.62 €**
- XD086 Freins ciseaux Eagle avec platine de fixation ultra-léger (Choisir coloris)  
**HT € 387.00 (uniquement avec centre de gravité fixe)**  
**TTC 408.29 € Eagle WL with L/W fixing (Indicate colour) (Only with fixed centre of gravity)**
- XD010 Sans freins  
**Omit wheel locks**

NEW

- Noir **BLACK**
- Violet **PURPLE**
- Rouge **RED**
- Bleu **BLUE**
- Noir si aucun coloris sélectionné



## PROTEGE-VETEMENTS ET ACCOUDOIRS

### Protège-vêtements SANS garde-boue en aluminium

- XE030 Protège-vêtements alu. fixes, vissés  
**HT 217.00 €** (ND avec dossier rabattable HXTXG020)  
**TTC 228.94 € Screw on aluminium** (N/A with HXTXG020)
- XE080 Protège-vêtements aluminium amovibles  
**HT 495.00 €** (ND avec dossier rabattable HXTXG020)  
**TTC 522.23 € Lift out aluminium** (N/A with HXTXG020)
- HXTXE130 Protège-vêtements aluminium rabattables  
**HT 431.00 €** (Avec dossier rabattable HXTXG020)  
**TTC 454.71 € Fold flat aluminium**

### En fibre de carbone

- XE050 Protège-vêtements carbone fixes, vissés  
**HT 482.00 €** (ND avec dossier rabattable HXTXG020)  
**TTC 508.51 € Screw on carbon fibre** (N/A with HXTXG020)
- XE100 Protège-vêtements carbone amovibles  
**HT 669.00 €** (ND avec dossier rabattable HXTXG020)  
**TTC 705.80 € Lift out carbon fibre** (N/A with HXTXG020)
- HXTXE150 Protège-vêtements carbone rabattables  
**HT 693.00 €** (Avec dossier rabattable HXTXG020)  
**TTC 731.12 € Fold flat carbon fibre**

### Option soudée

- HXTXE220 Protège-vêtements titane soudés  
**HT 457.00 €** (ND avec dossier rabattable HXTXG020)  
**TTC 482.14 € Welded Titanium** (N/A with HXTXG020)

### Accoudoirs

- XF010 Accoudoirs amovibles avec protège-vêtements  
**HT 552.00 €** (hauteur fixe)  
**TTC 582.36 € Lift out armrest with plastic sideguard**  
*(Indicate fixed height)*
- XF020 Accoudoirs amovibles avec protège-vêtements alu et manchette (hauteur fixe)  
**HT 552.00 €**  
**TTC 582.36 € Lift out armrest with Aluminium sideguard**  
*(Indicate fixed height)*  
 Hauteur (Distance entre le haut du tube d'assise et le haut de l'accoudoir)

**Height (Top of seatrail to top of armrest)**  
 mm

### Dimensions des protège-vêtements

#### Dimensions optimisées:

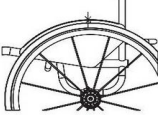
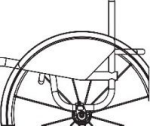
- 25 mm au dessus du pneu (la forme suit le profil de la roue - standard si aune option sélectionnée)  
**25mm above tyre** (Follow tyre) 
- Hauteur personnalisée au-dessus du (la forme suit le profil de la roue)  
 mm 
- Au niveau du pneu (la forme suit le profil de la roue)

### Dimensions personnalisées

Longueur du protège-vêtements:  
**Sideguard length**

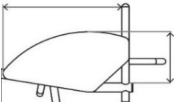
mm 

Hauteur du protège-vêtements:  
**Sideguard height**

mm

### Protège-vêtements AVEC garde-boue en aluminium

- XE040 Protège-vêtements alu. fixes, vissés, avec garde-boue (ND avec dossier rabattable HXTXG020)  
**HT 259.00 €**  
**TTC 273.25 € Screw on aluminium with fender** (N/A with HXTXG020)
- XE090 Protège-vêtements aluminium, amovibles, avec garde-boue (ND avec dossier rabattable HXTXG020)  
**HT 538.00 €**  
**TTC 567.59 € Lift out aluminium with fender** (N/A with HXTXG020)
- HXTXE140 Protège-vêtements aluminium rabattables sur l'assise avec garde-boue (avec dossier rabattable HXTXG020)  
**HT 471.00 €**  
**TTC 496.91 € Fold flat aluminium with fender**

### En fibre de carbone

- XE060 Protège-vêtements carbone fixes avec garde-boue (ND avec dossier rabattable HXTXG020)  
**HT 630.00 €**  
**TTC 664.65 € Screw on carbon fibre with fender** (N/A with HXTXG020)
- XE110 Protège-vêtements carbone amovibles avec garde-boue (ND avec dossier rabattable HXTXG020)  
**HT 778.00 €**  
**TTC 820.79 € Lift out carbon fibre with fender** (N/A with HXTXG020)
- HXTXE160 Protège-vêtements carbone rabattables avec garde-boue (Avec dossier rabattable HXTXG020)  
**HT 842.00 €**  
**TTC 888.31 € Fold flat carbon fibre with fender**

### Dimensions des protège-vêtements

#### Hauteur garde-boue

- 10 mm au-dessus du pneu (standard si aucune sélection)
- Personnalisée au-dessus du pneu (minimum 10 mm)

mm 

### Dimensions des protège-vêtements

- 10 mm au-dessus du pneu (standard si aucune sélection)  
**Centre of tyre** (Standard if no option selected)

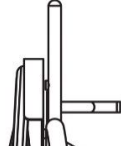
- Personnalisée au-dessus du pneu  
**Outside of tyre** 

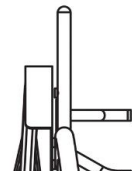

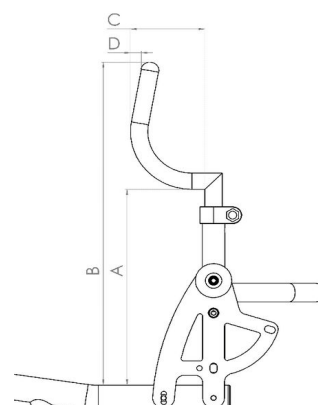
<b>DOSSIER</b>	
<b>Hauteur de dossier fixe ou réglable</b>	
<input type="checkbox"/> XY230 Dossier à hauteur fixe <b>Fixed height backrest</b>  (indiquer la hauteur fixe souhaitée) <div style="display: flex; align-items: center;"> <span style="font-size: 24px; margin-right: 5px;">i</span> <input style="width: 60px; height: 20px; border: 1px solid black;" type="text"/> mm             </div>	<input type="checkbox"/> XY245 Dossier réglable en hauteur <b>HT 164.00 € (+/- 25 mm par rapport à la hauteur sélectionnée)</b> <b>TTC 173.02 € Adjustable height backrest (+/25mm)</b>  (indiquer la hauteur minimale du dossier) <div style="display: flex; align-items: center;"> <span style="font-size: 24px; margin-right: 5px;">i</span> <input style="width: 60px; height: 20px; border: 1px solid black;" type="text"/> mm             </div>
<b>Type de dossier - fixe ou réglable</b>	
<input type="checkbox"/> XG010 Dossier FIXE non rabattable <b>Fixed backrest (Non-folding)</b>	<input type="checkbox"/> HXTXG021 Dossier rabattable (Oracing style) <b>HT 392.00 € Folding backrest (Oracing style)</b> <b>TTC 413.56 €</b>  <input type="checkbox"/> HLTXG020 Dossier RABATTABLE (position verrouillée dossier ouvert uniquement), réglable en angle ( $\pm 5$ degré) <b>HT 450.00 €</b> <b>TTC 474.75 € Folding backrest with 2 position snap lock and angle adjust (<math>\pm 5</math> Deg)</b>
<b>Options ergonomiques - Inclinaison</b>	
<input checked="" type="checkbox"/> XY360 Angle du dossier (en degré) <b>Backrest angle</b> <div style="display: flex; justify-content: space-around; align-items: center;"> <span style="font-size: 24px; margin-right: 5px;">i</span> <div style="display: flex; gap: 10px;"> <input type="checkbox"/> -5                     <input type="checkbox"/> -3                     <input type="checkbox"/> 0                     <input type="checkbox"/> +3                     <input type="checkbox"/> +5                 </div> </div> Angle personnalisé <input style="width: 60px; height: 20px; border: 1px solid black;" type="text"/> Degré (angle maximal -10° à +20°)  <input type="checkbox"/> XG110 Dossier rétréci au dessus- des protège-vêtements <b>HT 100.00 € (vers l'intérieur) (mesure intérieur tubes de dossier)</b> <b>TTC 105.50 € Inward taper (inside of backrest posts)</b>  Préciser largeur ou par côté <input style="width: 60px; height: 20px; border: 1px solid black;" type="text"/> mm	<input type="checkbox"/> XG100 Dossier ergonomique: <b>HT 100.00 € Ergonomic backrest</b> <b>TTC 105.50 €</b> Hauteur du tube vertical (minimum 250 mm)  <div style="display: flex; align-items: center;"> <span style="font-size: 24px; margin-right: 5px;">i</span> <input style="width: 60px; height: 20px; border: 1px solid black;" type="text"/> mm                 </div> Inclinaison pour la partie supérieure  <div style="display: flex; align-items: center;"> <span style="font-size: 24px; margin-right: 5px;">i</span> <input style="width: 60px; height: 20px; border: 1px solid black;" type="text"/> mm                 </div>  <input type="checkbox"/> XG120 Dossier évasé au dessus- des protège-vêtements <b>HT 100.00 € (vers l'extérieur) (mesure intérieur tubes de dossier)</b> <b>TTC 105.50 € Outward flare (inside of backrest posts)</b>  Préciser largeur ou par côté <input style="width: 60px; height: 20px; border: 1px solid black;" type="text"/> mm
<b>Poignées de poussée</b>	
<input type="checkbox"/> XG070 Poignées amovibles vissées dans tubes de dossier <b>HT 194.00 € (ND avec dossier réglable en hauteur XY245)</b> <b>TTC 204.67 € Screw in push handles (N/A with XY245)</b>  <input type="checkbox"/> XG080 Poignées escamotables <b>HT 293.00 € (ND avec dossier réglable en hauteur XY245)</b> <b>TTC 309.12 € Flip down push handles (N/A with XY245)</b>  <input type="checkbox"/> XG085 Poignées escamotables réglables en hauteur <b>HT 322.00 € (ND avec dossier réglable en hauteur XY245)</b> <b>TTC 339.71 € Flip down push handles height adjustable (N/A with XY245)</b>	<input type="checkbox"/> HXTXG090 Poignées réglables en hauteur, type Stroller <b>HT 332.00 € Stroller push handles height adjustable</b> <b>TTC 350.26 €</b> Hauteur depuis le sol  <div style="display: flex; align-items: center;"> <span style="font-size: 24px; margin-right: 5px;">i</span> <input style="width: 60px; height: 20px; border: 1px solid black;" type="text"/> mm                 </div> <input type="checkbox"/> Hauteur optimisée (1000 mm depuis sol) <b>Optimise (1000mm from floor)</b>  <input type="checkbox"/> XG097 Poignées de poussée intégrées <b>HT 361.00 € (Quickie Style)</b> <b>TTC 380.86 € Integrated push handle</b>
<b>Options de dossier</b>	
<input type="checkbox"/> XG040 Dossier fixe renforcé <b>HT 175.00 € (conseillé en combinaison avec handbike)</b> <b>TTC 184.63 € (ND avec dossier réglable en hauteur XY245)</b> <b>Heavy duty backrest upgrade (Recommended for hand cycling) (Not with XY245)</b>	<input type="checkbox"/> XG130 Barre de dossier avec profondeur + importante <b>HT 100.00 €</b> <b>TTC 105.50 € Extra deep brace bar (Recommended for JAY backs)</b> Profondeur personnalisée  <div style="display: flex; align-items: center;"> <span style="font-size: 24px; margin-right: 5px;">i</span> <input style="width: 60px; height: 20px; border: 1px solid black;" type="text"/> mm                 </div>
<b>Dossier avec Supports Latéraux Intégrés Ajustables (SLIA)</b>	
<input type="checkbox"/> XG140 Dossier avec Supports Latéraux Intégrés Ajustables (SLIA) <b>HT 508.00 € Integrated lateral support</b> <b>TTC 535.94 €</b> A - Gauche (left) <input style="width: 60px; height: 20px; border: 1px solid black;" type="text"/> mm A - Droite (right) <input style="width: 60px; height: 20px; border: 1px solid black;" type="text"/> mm  B - Gauche (left) <input style="width: 60px; height: 20px; border: 1px solid black;" type="text"/> mm B - Droite (right) <input style="width: 60px; height: 20px; border: 1px solid black;" type="text"/> mm  C - Gauche (left) <input style="width: 60px; height: 20px; border: 1px solid black;" type="text"/> mm C - Droite (right) <input style="width: 60px; height: 20px; border: 1px solid black;" type="text"/> mm  D - Gauche (left) <input style="width: 60px; height: 20px; border: 1px solid black;" type="text"/> mm D - Droite (right) <input style="width: 60px; height: 20px; border: 1px solid black;" type="text"/> mm	

## CENTRE DE GRAVITÉ

## Centre de gravité REGLABLE

- XH110 Chassis arrière carré, centre de gravité réglable  
(Cadre ouvert ou fermé)  
**Square back adjustable centre of gravity**  
(25 - 150 mm)

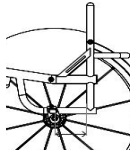

- XH120 Chassis arrière arrondi, centre de gravité réglable  
(Cadre ouvert ou fermé)  
**Round back adjustable centre of gravity**  
(60 - 150 mm)

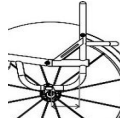
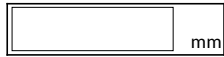

## Carrossage des roues arrière

- XY390 Choisir un angle de carrossage (en degré) #  
**Camber angle**

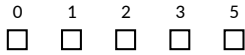

## Options barre de carrossage

- XH040 Barre de carrossage additionnelle soudée pour handbike  
**HT 339.00 €**  
**TTC 357.65 € Handbike camber bar fixed**  
Choisir un angle de carrossage (pour handbike)  
**Camber angle (Handbike camber bar)**

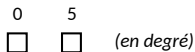

Hauteur sol/roues avant souhaitée dans le cadre d'une combinaison avec handbike  
(standard 30 mm si aucune précision)

**Castor height from floor for handbike fitting**  
(Standard 30mm if not indicated)

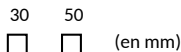

## Centre de gravité FIXE

- HXTXH090 Chassis arrière en V, centre de gravité fixe  
**HT 404.00 €** (pour cadre ouvert)  
**TTC 426.22 € V-style fixed centre of gravity (Open frame only)**  
(25 - 125 mm)

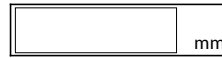

- HXTXH105 Chassis arrière en V, centre de gravité réglable  
**HT 404.00 €** (pour cadre fermé)  
**TTC 426.22 € Fixed centre of gravity (Closed frame only)**  
(25-125mm)



## Carrossage des roues arrière

- XY390 Choisir un angle de carrossage (en degré)  
**Camber angle**

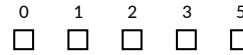

## Options barre de carrossage

- XH040 Barre de carrossage additionnelle soudée pour handbike  
**HT 339.00 €**  
**TTC 357.65 € Handbike camber bar fixed**  
Choisir un angle de carrossage (pour handbike)  
**Camber angle (Handbike camber bar)**

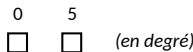

Hauteur sol/roues avant souhaitée dans le cadre d'une combinaison avec handbike  
(standard 30 mm si aucune précision)

**Castor height from floor for handbike fitting**  
(Standard 30mm if not indicated)

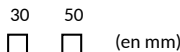

## Roulettes anti-bascule

- XJ010 Anti-bascule escamotable à GAUCHE  
**HT 175.00 €** (uniquement avec châssis arrière carré XH110, centre de gravité réglable)  
**TTC 184.63 €**  
(ND avec XH040)  
**Swingaway anti tip LEFT side (Only with square back frame. Not with XH040)**

- XJ020 Anti-bascule escamotable à DROITE  
**HT 175.00 €** (uniquement avec châssis arrière carré XH110, centre de gravité réglable)  
**TTC 184.63 €**  
(ND avec XH040)  
**Swingaway anti tip RIGHT side (Only with square back frame. Not with XH040)**

- XJ100 Anti-bascule SPORT - montage central  
**HT 538.00 €** (uniquement avec centre de gravité réglable)  
**TTC 567.59 € Single sport anti tip**





**PEINTURES ET FINITIONS DE CHASSIS****Châssis & Composants rapportés au châssis**

- XN010 Châssis - Peinture poudre époxy  
**Powder coated frame**
- XN150 Composants rapportés au châssis - Peinture poudre époxy  
(repose-pieds, barre de carrossage et protège-vêtements)  
(du coloris de châssis si autre coloris non précisé)  
**Powder coated components (Frame colour if not specified)**

Châssis	Composants	<b>Brillant</b>	Châssis	Composants	<b>Mat</b>	Châssis	Composants	<b>Spécial</b>
<input type="checkbox"/>	<input type="checkbox"/>	Black gloss 103	<input type="checkbox"/>	<input type="checkbox"/>	Black matt 105	<input type="checkbox"/>	<input type="checkbox"/>	Chrome Mirror 300 - (1)
<input type="checkbox"/>	<input type="checkbox"/>	White gloss 100	<input type="checkbox"/>	<input type="checkbox"/>	White matt 101	<input type="checkbox"/>	<input type="checkbox"/>	Sparkle silver 170
<input type="checkbox"/>	<input type="checkbox"/>	Grey gloss 132	<input type="checkbox"/>	<input type="checkbox"/>	Grey matt 131	<input type="checkbox"/>	<input type="checkbox"/>	Metallic black matt 104
<input type="checkbox"/>	<input type="checkbox"/>	Cream gloss 135	<input type="checkbox"/>	<input type="checkbox"/>	Light grey matt 133	<input type="checkbox"/>	<input type="checkbox"/>	Metallic grey matt 130
<input type="checkbox"/>	<input type="checkbox"/>	Red gloss 108	<input type="checkbox"/>	<input type="checkbox"/>	Navy blue matt 152	<input type="checkbox"/>	<input type="checkbox"/>	Black sandpaper 201 - (1)
<input type="checkbox"/>	<input type="checkbox"/>	Yellow gloss 120				<input type="checkbox"/>	<input type="checkbox"/>	Grey sandpaper 202 - (1)
<input type="checkbox"/>	<input type="checkbox"/>	Forest green gloss 143				<input type="checkbox"/>	<input type="checkbox"/>	White sandpaper 200 - (1)
<input type="checkbox"/>	<input type="checkbox"/>	Green gloss 107						<b>(1) Coloris non disponible pour les repose-pieds - Noir brillant de série</b>
<input type="checkbox"/>	<input type="checkbox"/>	Dark blue gloss 151						
<input type="checkbox"/>	<input type="checkbox"/>	Royal Blue gloss 154	<input type="checkbox"/>	XN200	Coloris personnalisé			
<input type="checkbox"/>	<input type="checkbox"/>	Blue gloss 174			HT 212.00 € Indiquer nom du coloris/code RAL			
<input type="checkbox"/>	<input type="checkbox"/>	Duckegg blue gloss 141			TTC 223.66 € Individual paint colour (State Colour/RAL code)	<input type="checkbox"/>	<input type="checkbox"/>	
<input type="checkbox"/>	<input type="checkbox"/>	Pink gloss 188						
<input type="checkbox"/>	<input type="checkbox"/>	Orange gloss 180						
<input type="checkbox"/>	<input type="checkbox"/>	Purple gloss 157						
<input type="checkbox"/>								
<input type="checkbox"/>								

- HXTXN030 Finition de châssis satinée  
HT 294.00 € (Toutes les pièces alu sont noires mat sauf si XN165  
TTC 310.17 € choisi)  
**Brushed frame**

- XN165 Finition des composants : satinée  
HT 120.00 € **Brushed components**  
TTC 126.60 €

**Couleurs de contraste**

**A NOTER : La couleur de contraste s'applique pour : les bouchons tête de fourches et fourches.  
Le cas échéant : coussin, sangle mollet et protège-vêtements portent le logo RGK blanc.**

- Finition noire  
**Black accent**
- Finition rouge  
**Red accent**
- Finition violet  
**Purple accent**
- Finition argent  
**Silver accent**
- Finition bleue  
**Blue accent**

**TOILE****Assise (un seul choix possible)**

- XP040 Toile d'assise réglable en tension par sangles  
(Standard si aucune option sélectionnée)  
**Seat sling adjustable tension with straps**
- XR050 Plaque d'assise fibre de carbone  
avec barre de renfort du châssis  
HT 412.00 €  
TTC 434.66 € **Carbon fibre seat plate**

**Dossier (un seul choix possible)**

- XP050 Toile de dossier réglable en tension par  
sangles Airtech  
**Airtech backrest strap adjustable**
- XP070 Ailes de dossier: renforts en cuir (noir)  
(ND avec XG080)  
HT 149.00 €  
TTC 157.20 € **Backrest upgrade to leather corners**

**Options de couleur pour surpiqûre des toiles**

- Argent (standard)  
**Silver**
- Rouge  
**Red**
- Noir  
**Black**
- Orange  
**Orange**
- Bleu  
**Blue**
- Violet  
**Purple**
- Couleur personnalisée  
**Individual**

**Options de couleur pour logo RGK**

- Blanc (standard)  
**White (Std)**
- Rouge  
**Red**
- Vert  
**Green**
- Orange  
**Orange**
- Bleu  
**Blue**
- Violet  
**Purple**
- Couleur personnalisée  
**Individual**

**Options de couleur pour logo HiLite XTR**

- Blanc (standard)  
**White (Std)**
- Rouge  
**Red**
- Vert  
**Green**
- Orange  
**Orange**
- Bleu  
**Blue**
- Violet  
**Purple**
- Couleur personnalisée  
**Individual**

**Accessoires de dossier**

- XP110 Pochette de dossier zippée  
HT 111.00 € (uniquement avec XP050)  
TTC 117.11 € **Backrest with zip pocket**

**COUSSIN****Options mousse coussin**

- XP080 Coussin mousse avec housse nylon, sélectionner densité et épaisseur ci-dessous  
**HT 103.00 €** *Cushion foam*  
**TTC 108.67 €**
- En mousse - densité souple (CMS040) *Soft (CMS040)*       En mousse - densité moyenne (CMS050) *Medium (CMS050)*
- Epaisseur 50 mm *50mm*       Epaisseur 75 mm *75mm*       Epaisseur 100 mm *100mm*

**Options housse coussin**

- XP085 Housse de coussin en nylon (noir) - ATTENTION: option XP080 obligatoire  
*Nylon cushion cover*
- XP090 Housse de coussin en toile AirLite (noir - en remplacement de la housse nylon) - ATTENTION: option XP080 obligatoire  
**HT 83.00 €** *Air Lite cushion cover*  
**TTC 87.57 €**
- XP100 Housse de coussin en cuir (noir - en remplacement de la housse nylon) - ATTENTION: option XP080 obligatoire  
**HT 261.00 €** *Leather cushion cover*  
**TTC 275.36 €**

**OPTIONS DE CHASSIS**

- XR060 Passants soudés au châssis pour sangle mollets  
**HT 128.00 €** *(pour immobiliser la sangle mollets au châssis)*  
**TTC 135.04 €** *Welded calf strap mounting loops*  
*(To locate calf strap on front frame)*  
 Préciser hauteur à partir du sol  
 mm  
 Ou mesure optimisée

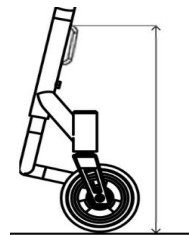
**ACCESSOIRES**

- XR080 Roue avant FrontWheel (uniquement avec repose-pieds tubulaire XB010, XB020, HXTXB080, XB150)  
**HT 888.00 €** *Frontwheel assembly (Only with tubular style footrest)*  
**TTC 936.84 €**
- XP120 Protections de cadre en néoprène (noir) avec fermeture zippée  
**HT 91.00 €** *(Protections en nylon noir pour fauteuil équipé de passants pour sangle mollets XR060)*  
**TTC 96.01 €** *Frame protectors Neoprene zip fasten (Black)*
- XP420 Protections de cadre en nylon (noir) avec fermeture velcro  
**HT 61.00 €** *(Protections en nylon noir pour fauteuil équipé de passants pour sangle mollets XR060)*  
**TTC 64.36 €** *Frame protectors Nylon velcro fasten (Black)*
- XR010 Pochette d'assise noire avec velcro  
**HT 49.00 €** *Seat pouch velcro attach (Black)*  
**TTC 51.70 €**
- XR200 Sac à dos pour fauteuil avec logo RGK (noir)  
**HT 82.00 €** *Rucksack with RGK logo (Black)*  
**TTC 86.51 €**
- XR090 Kit outils  
*Tool kit*
- XS060 Sangle mollets  
*Calf strap*

**NOTES COMPLEMENTAIRES**

**NOTES :**

**FABRICATIONS SPECIALES\*** (veuillez préciser ci-dessous le(s) numéro(s) de page et les détails de la demande de fabrication spéciale.

**OFF SPEC REQUEST  
APPROVED** (for internal RGK  
office only)

*RGK Internal Sign-off*

\* Les demandes de fabrications spéciales nécessitent une étude de faisabilité qui peut augmenter le prix de la commande et le délai de fabrication. Toute demande de dimension, d'option ou de cadre ne figurant pas sur le bon de commande sera traitée comme une demande de fabrication spéciale.