



TIGA F2



OF_RGK_TIGA F2_FR_Rev1

Magasin	
Adresse	
Adresse	
CP	
Ville	
Tél:	



Livraison*	
Date Commande:	
N° Commande:	
Quantité:	

*Livraison : adresse si différente de l'adresse ci-contre

Pendant la fabrication, certaines combinaisons d'options sélectionnées sur la fiche de mesure peuvent NE PAS être possibles.

- Commande
- Devis

Adresse mail service clientèle Sunrise Medical
commandes@sunrisemedical.fr

CODE LPPR : 9166630
LPPR TTC : 558,99 €

Poids max Utilisateur : 115 kg

VEUILLEZ UTILISER LES CASES A COCHER ET LES ZONES DE TEXTE POUR INDIQUER LES DIMENSIONS VIA UN PC ET NON DE FAÇON MANUSCRITE
--

Prix Public HT:	4,000.00 €
Prix Public TTC:	4,220.00 €

INFORMATIONS COMPLEMENTAIRES LIEES A L'UTILISATEUR

Modèle
 Option standard / information requise
 Options
  Donnée obligatoire
  Information requise pour l'option

MODELE	Prix € HT	Prix € TTC	Code LPPR	LPPR €
<input checked="" type="checkbox"/> TFAXZ010 TIGA F2 TIGA	4,000.00	4,220.00	9166630	558.99

- XA070 Châssis ouvert
Open design
- XA080 Châssis fermé
Closed design
- TFAXA085 Version crash-testée
 HT 210.00 € (crash testé selon ISO 7176-19)
 TTC 221.55 € Crash tested upgrade



Poids max. Utilisateur 115 kg
 Oui, je n'exède pas le poids Utilisateur autorisé



XA070 - Châssis ouvert

XA080 - Châssis fermé

REMARQUE : TOUS LES FAUTEUILS ROULANTS RGK SONT FABRIQUÉS SUR MESURE AVEC UNE TOLÉRANCE DE FABRICATION DE +/- 5 MM.









DESSIN TECHNIQUE - CAD

- XW009 DEVIS (FDM complète, coloris inclus) - SANS dessin
QUOTE ONLY (No CAD for approval)
- XW012 DEVIS (FDM complète, coloris inclus) - AVEC dessin
 HT 309.00 € (valable pour 2 dessins max)
 TTC 326.00 € QUOTE / CAD drawing for approval (2 customer amendments ONLY)
- XW010 COMMANDE + dessin pour approbation
 HT 117.00 € (valable pour 2 dessins max.)
 TTC 123.44 € ORDER CAD drawing for approval (2 customer amendments ONLY)

 NOTE : au-delà de 2 dessins modifiés chaque dessin supplémentaire sera facturé à hauteur de 59 € HT
 NOTE : la signature du dessin vaut pour acceptation du tarif public en vigueur à date de signature

MODIFICATIONS DESSIN : toute demande de modification doit comporter le dessin ainsi qu'un email explicatif listant les changements souhaités

DIMENSIONS DU CHASSIS

- XY010 Largeur d'assise: (intérieur protège-vêtements)
Seat width (Inside to inside of sideguards)
 mm (Max - 500 mm)
- XY020 Profondeur d'assise (longueur toile d'assise):
Seat length
 mm (Max - 500 mm)
- XY030 Profondeur additionnelle sans toile: (OPTIONNEL: fournit un support supplémentaire pour les jambes et facilite les transferts)
Extra Seat Length
 mm
- XY050 Hauteur d'assise avant
Front frame height
 mm (Max - 550mm) (Min - 380mm)
- XY060 Hauteur d'assise arrière
Rear frame height
 mm (Max - 550mm) (Min - 360mm)
- XY070 Longueur totale du châssis
Frame length
 mm (Min XY020 + XY030 + 140mm)
- XY072 Position roues avant
Castor position
 mm
 OU mesure optimisée
Optimise measurements
- XA020 Longueur assise ergonomique (standard = 120 mm)
 HT 100.00 € Ergonomic seat
 TTC 105.50 € mm

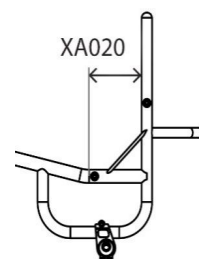
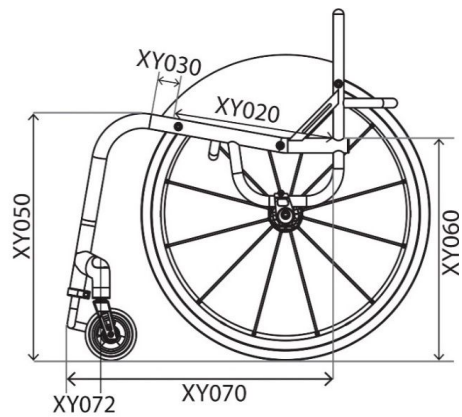

CHASSIS AVANT ET REPOSE-PIEDS

Options du châssis avant

- XY085 Largeur tubes d'assise avant rétrécis
(cadre avant ajusté)
Seat taper design

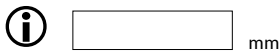

(Même combiné avec TFAXY091, la cote se prend entre les tubes du rétrécissement supérieur)

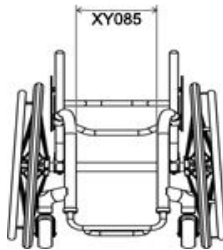

- TFAXY091 Largeur repose-pieds
Parallel taper design

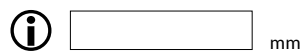

(Quand combiné avec châssis avant (haut) rétréci XY085, la dimension TFAXY091 doit être plus petite de 20 mm)

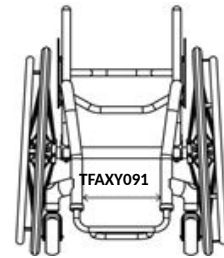

Repose-pieds: design et dimensions

- XY100 Design arrondi
Round design

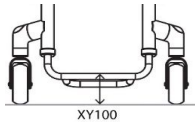

Roues avant	Hauteur max.	avec XB200
3"	115mm	165mm
4"	125mm	175mm
5"	135mm	185mm

- XB200 Rehausse soudée pour plaque de repose-pieds
HT 173.00 € (uniquement avec XB010, TFAXB080 & XB150)
TTC 182.52 € High level footrest (Only with XB010, XB080 & XB150)

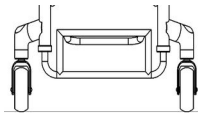

- XY105 Design carré
Square design

Roues avant	Hauteur max.	avec XB200
3"	135mm	185mm
4"	145mm	195mm
5"	155mm	205mm

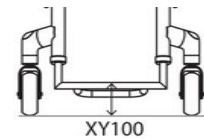

- XB200 Rehausse soudée pour plaque de repose-pieds
HT 173.00 € (uniquement avec XB010, TFAXB080 & XB150)
TTC 182.52 € High level footrest (Only with XB010, XB080 & XB150)

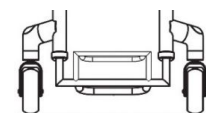

Mesures personnalisées du repose-pieds

- XY115 Hauteur AVANT repose-pieds
Front footrest height



- XY120 Hauteur ARRIERE repose-pieds
Rear footrest height

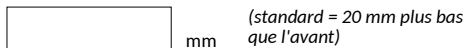

- XY125 Profondeur repose-pieds
Footrest length

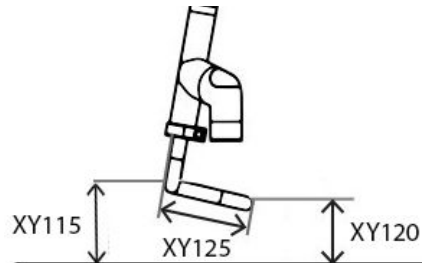
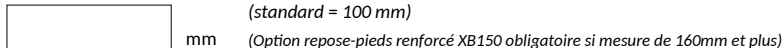

Type de repose-pieds

- XB010 Tubulaire en aluminium, réglable en hauteur
(Standard si aucune option sélectionnée)
Tubular aluminium footrest (Height adjustable)

- XB030 Palettes séparées relevables (paire)
HT 328.00 € (uniquement avec châssis fermé XA080)
TTC 346.04 € Flip up plastic footrest
(Angle/height adjustable, with closed frame only)

- XB070 Palette aluminium réglable en angle et hauteur
HT 139.00 € (ND avec Frontwheel XR080)
TTC 146.65 € Angle adjustable aluminium footrest (Angle/height adjustable)

- XB150 Repose-pieds tubulaire renforcé (en aluminium)
réglable en hauteur. Conseillé avec FreeWheel
HT 173.00 €
TTC 182.52 € Heavy duty tubular footrest
(Height adjustable, for Freewheel use)

- TFAXB080 Repose-pieds fixe soudé au châssis
HT 111.00 € (non réglable en hauteur)
TTC 117.11 € Tubular footrest welded into frame (No height adjustment)

Plaque de repose-pieds

- XB050 Plaque en fibre de carbone
HT 164.00 € (ND avec repose-pieds XB070 et XB030)
TTC 173.02 € Carbon fibre cover (Not with XB070 & XB030)

- XB170 Plaque en aluminium pour repose-pieds tubulaire
HT 87.00 € (ND avec repose-pieds XB070 et XB030)
TTC 91.79 € Aluminium cover
(Not with XB070 & XB030)

- XB165 Grip anti-dérapant pour plaque de repose-pieds
HT 49.00 € (ND avec repose-pieds XB030)
TTC 51.70 € Rubber grip tape
(3M Safety walk) - (not with XB030)

ROUES AVANT, FOURCHES ET FREINSRoues avant
roues 4" (100 mm)

- XC060 Roues 4x1.3" (100 mm) type soft roll, jante et bandage noir
Soft roll 4"x1.3" (Black only)
- XC110 Roues étroites 4x1" Frog Legs, jante aluminium (moyeu argent et bandage noir)
HT 157.00 € Aluminium centre 4"x1" (Silver hub and black urethane tyre only)
TTC 165.64 €
- XC130 Roues larges 4x1.4" Frog Legs, jante aluminium (choisir l'option de couleur pour le moyeu et le pneu ci-dessous)
HT 157.00 € Aluminium centre 4"x1.4" (Silver hub and black urethane tyre only)
TTC 165.64 €



- | | | | |
|---|--|--|---|
| <input type="checkbox"/> Moyeu argent / bandage noir
(std sans option de couleur sélectionnée)
<i>Silver hub & black tyre (Std)</i> | <input type="checkbox"/> Moyeu rouge / bandage noir
<i>Red hub & black tyre</i> | <input type="checkbox"/> Moyeu violet / bandage noir
<i>Purple hub & black tyre</i> | <input type="checkbox"/> Moyeu vert / bandage noir
<i>Green hub & black tyre</i> |
| <input type="checkbox"/> Moyeu noir / bandage noir
<i>Black hub & black tyre</i> | <input type="checkbox"/> Moyeu bleu / bandage noir
<i>Blue hub & black tyre</i> | <input type="checkbox"/> Moyeu or / bandage noir
<i>Gold hub & black tyre</i> | |

roues 5" (125 mm)

- XC070 Roues softroll 5x1.3" en caoutchouc souple noir
Soft roll 5"x1.3" (Black only)
- XC100 Roues 5x1" , jante aluminium, pneumatique gris
HT 175.00 € Pneumatic Aluminium centre 5"x1" (Grey only)
TTC 184.63 €
- XC120 Roues 5"x1", jante aluminium (moyeu argent et uréthane noir)
HT 157.00 € Aluminium centre 5"x1" (Silver hub and black urethane tyre only)
TTC 165.64 €
- XC140 Roues 5"x1.4", jante aluminium (moyeu argent et uréthane noir)
HT 157.00 € Aluminium centre 5"x1.4" (Silver hub and black urethane tyre only)
TTC 165.64 €

roues 6" (150 mm)

- XC080 Roues softroll 6x1.3" en caoutchouc souple gris, moyeu noir
Soft roll 6"x1.3" (Black hub / grey tyre only)
- XC145 Roues 6"x1.4", jante aluminium (moyeu argent et uréthane noir)
HT 157.00 € Aluminium centre 6"x1.4" (Silver hub and black urethane tyre only)
TTC 165.64 €

Fourches

- XC190 Fourche Performance
Note: Coloris = couleur de contraste (Standard si aucune option sélectionnée)
Performance castor fork (Std when no option selected)
- XC192 Fourche alu, High Trail
Note: Coloris = couleur de contraste
High trail castor fork
- XC210 Fourches avec suspension Frog Legs
HT 562.00 € Froglegs suspension castor fork
TTC 592.91 €



- Noir
Black
- Argent
Silver

Largeur/distance entre roues avant

- XY330 Largeur entre roues avant
Castor pin width



mm

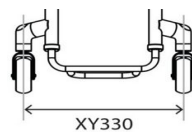

- OU mesure optimisée (Largeur minimale pour la rotation des roues et l'empattement maximal)
Optimise measurements

Freins

- XD020 Freins à ciseaux sous l'assise
Underseat Scissor
- XD030 Freins compacts courts
HT 139.00 € Compact scissor
TTC 146.65 €
- XD010 Sans freins
Omit wheel locks
- XD050 Freins à pousser
Push to lock
- XD046 Freins ergonomiques à pousser
HT 212.00 € Out Front push to lock
TTC 223.66 €
- XD085 Freins ciseaux Eagle (choisir un coloris)
HT 284.00 € Eagle wheel locks (Indicate colour)
TTC 299.62 €
- XD086 Freins ciseaux Eagle avec platine de fixation légère (choisir un coloris)
HT 387.00 € Eagle WL with L/W fixing (Indicate colour)
TTC 408.29 € (Uniquement avec centre de gravité fixe)
Eagle WL with L/W fixing (Indicate colour)
(Only with fixed centre of gravity)

N
E
W

- NOIR
BLACK
- VIOLET
PURPLE
- ROUGE
RED
- BLEU
BLUE



PROTEGE-VETEMENTS ET ACCOUDOIRS

Protège-vêtements SANS GARDE-BOUE En aluminium

- XE030 Protège-vêtements aluminium fixes, vissés
HT 217.00 € (ND avec dossier rabattable TFXAG020)
TTC 228.94 € Screw on aluminium (N/A with TFXAG020)
- XE080 Protège-vêtements aluminium amovibles
HT 495.00 € (ND avec dossier rabattable TFXAG020)
TTC 522.23 € Lift out aluminium
- TFAXE130 Protège-vêtements aluminium rabattables sur l'assise
HT 431.00 € (avec dossier rabattable)
TTC 454.71 € Fold flat aluminium

Options soudées

- TFAXE220 Protège-vêtements aluminium soudés
HT 328.00 € (ND avec dossier rabattable TFXAG020)
TTC 346.04 € Welded aluminium (rebord renforcé de 6 mm)
- TFAXE230 Protège-vêtements aluminium soudés, Sport
HT 457.00 € (rebord renforcé de 16 mm)
TTC 482.14 € (ND avec dossier rabattable TFXAG020)
Welded aluminium sport (N/A with TFXAG020)

En fibre de carbone

- XE050 Protège-vêtements carbone fixes, vissés
HT 482.00 € (ND avec dossier rabattable TFXAG020)
TTC 508.51 € Screw on carbon fibre (N/A with TFXAG020)
- XE100 Protège-vêtements carbone amovibles
HT 669.00 € Lift out carbon fibre
TTC 705.80 €
- TFAXE150 Protège-vêtements carbone rabattables sur assise
HT 693.00 € (avec dossier rabattable)
TTC 731.12 € Fold flat carbon fibre

Dimensions des protège-vêtements

Dimensions optimisées (un seul choix possible)

- 25 mm au dessus du pneu, la forme suit le profil de la roue (std si aucune option sélectionnée)
25mm above tyre (Follow tyre)

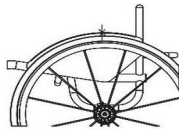

- Hauteur personnalisée au dessus du pneu (la forme suit le profil de la roue)



mm
Individual above tyre

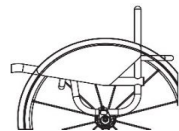

- Au niveau du pneu (la forme suit le profil de la roue)
Level with tyre (Follow tyre)

Dimensions personnalisées - Protège-vêtements

- Longueur
Sideguard length



mm

- Hauteur
Sideguard height



mm

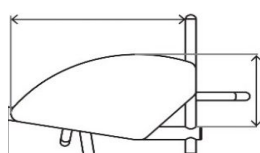

Protège-vêtements AVEC GARDE-BOUE En aluminium

- XE040 Protège-vêtements alu. fixes, vissés, avec garde-boue
HT 259.00 € (ND avec dossier rabattable TFXAG020)
TTC 273.25 € Screw on aluminium with fender
- XE090 Protège-vêtements alu. amovibles avec garde-boue
HT 538.00 € (ND avec dossier rabattable TFXAG020)
TTC 567.59 € Lift out aluminium with fender
- TFAXE140 protège-vêtements alu rabattables sur l'assise + garde-boue (avec dossier rabattable)
HT 471.00 € + garde-boue (avec dossier rabattable)
TTC 496.91 € Fold flat aluminium with fender

En fibre de carbone

- XE060 Protège-vêtements carbone fixes, vissés + garde-boue
HT 630.00 € (ND avec dossier rabattable TFXAG020)
TTC 664.65 € Screw on carbon fibre with fender (N/A with TFXAG020)
- XE110 Protège-vêtements carbone amovibles avec garde-boue
HT 778.00 € (ND avec dossier rabattable TFXAG020)
TTC 820.79 € Lift out carbon fibre with fender (N/A with TFXAG020)
- TFAXE160 Protège-vêtements carbone rabattables sur l'assise + garde-boue (avec dossier rabattable)
HT 842.00 € + garde-boue (avec dossier rabattable)
TTC 888.31 € Fold flat carbon fibre with fender

Dimensions des protège-vêtements

Hauteur garde-boue

- 10 mm au-dessus du pneu (Std si aucune option sélectionnée)
10mm above tyre (Standard)

- Hauteur personnalisée au-dessus du pneu (minimum 10 mm)
Individual above tyre



Min. 10 mm au-dessus du pneu
 mm

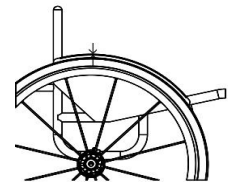

Position du garde-boue

- Largeur du garde-boue jusqu'au centre du pneu (standard si aucune option sélectionnée)
Centre of tyre (Standard if no option selected)

- Largeur du garde-boue jusqu'à l'extérieur du pneu
Outside of tyre

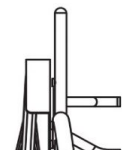
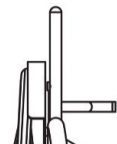

Accoudoirs

- XF010 Accoudoirs amovibles avec protège-vêtements composite et manchettes (hauteur fixe) (indiquer hauteur)
HT 552.00 €
TTC 582.36 € Lift out armrest with plastic sideguard (Indicate fixed height)

- XF020 Accoudoirs amovibles avec protège-vêtements alu et manchettes (hauteur fixe) (indiquer hauteur)
HT 552.00 €
TTC 582.36 € Lift out armrest with Aluminium sideguard (Indicate fixed height)



Hauteur mm
Hauteur (distance entre le haut du tube d'assise et la partie supérieure)

DOSSIER

Hauteur de dossier fixe ou réglable (une option au choix)

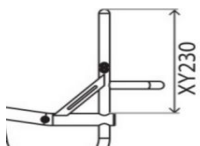
XY230 Dossier à hauteur fixe
Fixed height backrest
(indiquer la hauteur fixe du dossier)

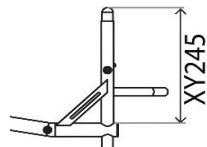
 mm

XY245 Dossier réglable en hauteur
Adjustable height backrest
HT 164.00 €
TTC 173.02 € (indiquer la hauteur minimale du dossier)

 mm
(Réglable +/- 25 mm)

Dossier fixe ou rabattable - Sélectionner une option

XG010 Dossier fixe (non rabattable)
Fixed backrest
(Non-folding)

TFXAG021 Dossier rabattable, Style Oracing (uniquement avec PV/garde-boue rabattables)
HT 392.00 €
TTC 413.56 €
Folding backrest
(Oracing style)

TFXAG020 Dossier rabattable, position verrouillée dossier ouvert uniquement, réglage en angle ± 5° (uniquement avec PV/garde-boue rabattables)
HT 404.00 €
TTC 426.22 €
Folding backrest
(with 2 position snap lock and angle adjust +5 Deg)

Options ergonomiques - Inclinaison (un seul choix possible)

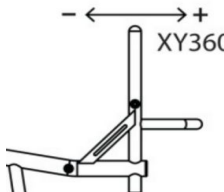
XY360 Angle du dossier
Backrest angle
-5 -3 0 +3 +5

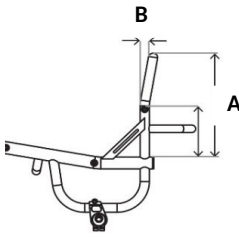
Angle personnalisé Degrés
(max -10 / +10 degrés)

XG100 Dossier ergonomique
HT 100.00 €
TTC 105.50 €
Ergonomic backrest
A - Hauteur du tube vertical inférieur (mini 250 mm)

 mm
B - Inclinaison pour le tube supérieur
 mm

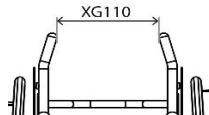
XG110 Dossier rétréci vers l'intérieur (au dessus des protège-vêtements)
HT 100.00 €
TTC 105.50 €
Inward taper
(inside of backrest posts)

Spécifier largeur
 mm



XG120 Dossier évasé vers l'extérieur (au dessus des protège-vêtements)
HT 100.00 €
TTC 105.50 €
Outward flare
(inside of backrest posts)

Spécifier largeur
 mm

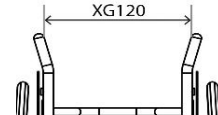

Poignées de poussée

XG070 Poignées amovibles vissées dans tubes de dossier
HT 194.00 € (ND avec dossier réglable en hauteur XY245)
TTC 204.67 €
Screw in push handles (N/A with XY245)
 XG080 Poignées escamotables
HT 293.00 € (ND avec dossier réglable en hauteur XY245)
TTC 309.12 €
Flip down push handles (N/A with XY245)
 XG085 Poignées escamotables réglables en hauteur
HT 322.00 € (ND avec dossier réglable en hauteur XY245)
TTC 339.71 €
Flip down push handles height adjustable (N/A with XY245)

TFXAG090 Poignées réglables en hauteur (ND dossier rég. Hauteur XY245)
HT 332.00 €
TTC 350.26 €
STROLLER PH HT ADJ
Hauteur depuis le sol
 mm **OU**
 Hauteur optimisée (1000 mm depuis le sol)

XG097 Poignées de poussée intégrées (Quickie Style)
HT 361.00 €
TTC 380.86 €
Integrated push handle
(Quickie design)

Options de dossier

XG040 Dossier fixe renforcé
HT 175.00 € (conseillé pour handbike)
TTC 184.63 € (ND avec dossier réglable en hauteur XY245)
Heavy duty backrest upgrade
(Recommended for hand cycling) (Not with XY245)

XG130 Barre de dossier avec profondeur + importante (standard 90 mm)
HT 100.00 €
TTC 105.50 € (Recommandée pour installation dossier JAY)
Extra deep Square brace bar
(Recommended for JAY backs) (Std - 90mm)
Profondeur

mm

Dossier avec Supports Latéraux Intégrés Ajustables (SLIA)

XG140 Dossier avec Supports Latéraux Intégrés Ajustables (SLIA)
HT 508.00 €
TTC 535.94 €
Integrated lateral support

A - Gauche (left) mm A - Droite (right) mm
B - Gauche (left) mm B - Droite (right) mm
C - Gauche (left) mm C - Droite (right) mm
D - Gauche (left) mm D - Droite (right) mm

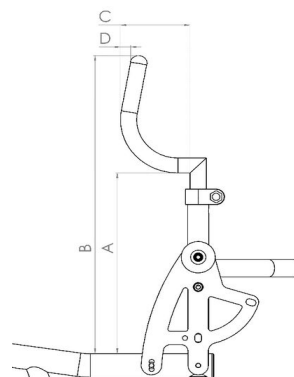

BARRE DE CARROSSAGE - CENTRE DE GRAVITE (un seul choix possible)

Centre de gravité réglable

- XH110 Châssis arrière carré
Barre de carrossage réglable
(25 - 150 mm) (Châssis ouvert ou fermé)
Square back adjustable centre of gravity
(25-150mm)

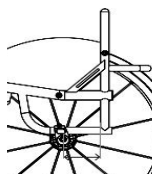
 mm

- XH120 Châssis arrière arrondi
Barre de carrossage réglable
(60 - 150 mm) (Châssis ouvert ou fermé)
Round back adjustable centre of gravity
(60-150mm)

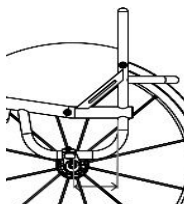
 mm

Centre de gravité fixe

- TFAXH100 Châssis arrière monotube
Barre de carrossage fixe
HT 404.00 €
TTC 426.22 € (25 - 125 mm)
(Avec châssis ouvert uniquement)
(ND avec option accroche-taxi Crash Test)
Single post fixed centre of gravity
(25-125mm)
(Open frame only)

 mm

- TFAXH090 Châssis arrière en V, barre de carrossage fixe
HT 404.00 €
TTC 426.22 € (25 - 125 mm)
(Châssis ouvert ou fermé)
V-style fixed centre of gravity
(25-125mm)

 mm

- TFAXH105 Centre de gravité fixe
HT 404.00 €
TTC 426.22 € (25 - 125 mm)
(Avec châssis fermé uniquement)
Fixed centre of gravity
(Closed frame only)

 mm

Carrossage des roues arrière

- XY390 Choisir un angle de carrossage (en degrés)
Camber angle

 0 1 2 3 5

Options barre de carrossage

- XH040 Barre de carrossage supplémentaire soudée
pour handbike
HT 339.00 €
TTC 357.65 € **Handbike camber bar fixed**
Angle de carrossage (en degrés) (pour handbike)
Camber angle (Handbike camber bar)

 0 5

Hauteur sol/roues avant souhaitée dans le cadre
de l'utilisation avec barre supplémentaire handbike
(standard 30 mm si aucune sélection)
Castor height from floor for handbike fitting
(Standard 30mm if not indicated)

 30 50

Carrossage des roues arrière

- XY390 Choisir un angle de carrossage (en degrés)
Camber angle

 0 1 2 3 5

Options barre de carrossage

- XH040 Barre de carrossage supplémentaire soudée
pour handbike
HT 339.00 €
TTC 357.65 € **Handbike camber bar fixed**
Angle de carrossage (en degrés) (pour handbike)
Camber angle (Handbike camber bar)

 0 5

Hauteur sol/roues avant souhaitée dans le cadre
de l'utilisation avec barre supplémentaire handbike
(standard 30 mm si aucune sélection)
Castor height from floor for handbike fitting
(Standard 30mm if not indicated)

 30 50

Roulette anti-bascule

- XJ010 Anti-bascule escamotable à GAUCHE
HT 175.00 € (uniquement avec centre de gravité réglable sur
TTC 184.63 € châssis arrière carré, XH110)
(ND avec XH040)
Swingaway anti tip LEFT side (Only with square
back frame. Not with XH040)

- XJ020 Anti-bascule escamotable à DROITE
HT 175.00 € (uniquement avec centre de gravité réglable sur
TTC 184.63 € châssis arrière carré, XH110)
(ND avec XH040)
Swingaway anti tip RIGHT side (Only with
square back frame. Not with XH040)

- XJ100 Anti-bascule SPORT - montage central
HT 538.00 € **Single sport anti tip**
TTC 567.59 €

ROUES ARRIERE

Diamètre de roues

- XY420 24" **24" Wheels** XY430 25" **25" Wheels**

Ecartement roues / châssis

- XY460 Ecartement du haut de la roue au châssis
Rear wheel gap

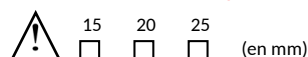

Personnalisé

 mm

NB: Ecartement standard si rien précisé: 25mm. Autres sous réserve de faisabilité technique

Type de roues arrière (choisir une seule option)

- XK010 Sun Fusion 16 rayons (moyeu argent, rayons noirs)
Fusion 16 spoke (Silver Hub, black spokes)
- XK050 Spinergy LX 12 rayons
HT 847.00 € Spinergy LX 12 spoke
TTC 893.59 €
- XK150 Spinergy CLX 18, jante fibre carbone, rayons plats, moyeu noir
HT € 1,682.00 Spinergy CLX 18 carbon blade spoke
TTC € 1,774.51 N/A IN SILVER HUB
- XK320 Spinergy XLX 12 rayons croisés
HT 894.00 € Spinergy XLX 12 spoke
TTC 943.17 €
- XK060 Spinergy SPOX 18 rayons
HT 639.00 € Spinergy SPOX 18 spoke
TTC 674.15 €
- XK070 Spinergy BLXL 18 rayons plats, moyeu noir
HT 894.00 € Spinergy BLXL 18 blade spoke
TTC 943.17 € N/A IN SILVER HUB
- XK080 Spinergy SLX 24 rayons
HT 194.00 € Spinergy SLX 24 spoke
TTC 204.67 €

Option de couleur pour RAYONS roue Spinergy:

- Rayons noirs **Black spokes**
 Rayons rouge **Red spokes**
 Rayons violet **Purple spokes**
- Rayons blanc **White spokes**
 Rayons bleu **Blue spokes**
 Rayons orange **Orange spokes**
- Rayons jaune **Yellow spokes**
 Rayons rose **Pink spokes**
 Rayons vert **Green spokes**

(choisissez la couleur des rayons pour les roues Spinergy ci-dessous)

- XK180 Personnalisation coloris rayons
HT 194.00 €
TTC 204.67 €
- Couleur rayons internes:
- Inside:
- Couleur rayons externes:
- Outside:

Option anodisation pour roue Spinergy: (si aucune option sélectionnée, roues livrées avec l'option "XK190 Moyeu noir")

- XK190 Moyeu noir
HT 106.00 € Black hub
TTC 111.83 €
- XK200 Moyeu argent
HT 106.00 € (ND Spinergy)
TTC 111.83 € BLXL/CLX
Silver hub (n/a with BLXL/CLX)
- XK201 Moyeu/jante
HT 212.00 € rouge
TTC 223.66 € (LX, XLX & BLX uniquement)
Red hub/rims (LX, XLX & BLX only)
- XK205 Moyeu/jante
HT 278.00 € Coloris personnalisé
TTC 293.29 € Individual:
Indiquer le coloris (select colour):
- XK202 Moyeu/jante
HT 212.00 € violet (LX, XLX & BLX uniquement)
TTC 223.66 € BLX uniquement)
Purple hub/rims (LX, XLX & BLX only)
- XK203 Moyeu/jante
HT 212.00 € bleu (LX, XLX & BLX uniquement)
TTC 223.66 € BLX uniquement)
Blue hub/rims (LX, XLX & BLX only)
- XK204 Moyeu/jante or
HT 212.00 € (LX, XLX & BLX uniquement)
TTC 223.66 € uniquement)
Gold hub/rims (LX, XLX & BLX only)

Montage main-courantes

- XY480 Montage étroit (std si aucune option sélectionnée)
Narrow set handrim
- XY485 Montage large
Wide set handrim
- XLO90 Découpe des pattes de fixation
HT 122.00 € (recommandée si la distance entre le châssis et la roue est de 20 mm ou moins)
TTC 128.71 € Remove excess mounting tabs

Type de main-courantes - 6 pattes de fixation

- XLO10 Aluminium anodisé (std si aucune option sélectionnée)
Aluminium hard anodised 6 tab
- XL160 Elipse
HT 464.00 € Elipse 6 tab (replacement for Surge)
TTC 489.52 €
- XLO20 Tetra grip
HT 348.00 € Tetra grip 6 tab
TTC 367.14 €
- XL100 Para grip
HT 348.00 € Para grip 6 tab
TTC 367.14 €
- XLO40 Titanium
HT 291.00 € Titanium 6 tab
TTC 307.01 €
- XL035 Natural Fit LT
HT 469.00 € Natural Fit LT
TTC 494.80 €
- XL150 Carbolife Gekko
HT 771.00 € Carbolife Gekko
TTC 813.41 €
- XL170 Carbolife Curve L (Noir)
HT 753.00 € Carbolife Curve L (Black)
TTC 794.42 €
- Noir Argent
Black Silver

Pneus

- XM010 Kenda haute pression
Kenda
- Gris (Std) Bleu Blue Rouge Red
Grey (std)
- XM130 Kenda noir
HT 26.00 € Kenda black
TTC 27.43 €
- XM020 Schwalbe Marathon Plus
HT 87.00 € Schwalbe Marathon Plus
TTC 91.79 €
- XM060 Schwalbe One
HT 118.00 € Schwalbe One
TTC 124.49 €
- XM050 Kenda K885 MTB
HT 36.00 € Kenda K885 mountain bike tyre
TTC 37.98 €
- XM040 Bandage Shox noir
HT 140.00 € Shox solid airless (Black)
TTC 147.70 €

Types de valves pour chambre à air

- XY500 Valve Schraeder, type auto (Standard si aucune option sélectionnée)
Schraeder inner tube valve
- XY490 Valve Presta, type vélo
Presta inner tube valve

Accessoires pour roues arrière

- XK220 Axe à déverrouillage rapide en titane, 130 mm (paire)
HT 141.00 € (ND en combinaison avec XK010 et XK070)
TTC 148.76 € Titanium 130mm quick release axle pins (pair) (N/A with XK010 & XK070)
- XK240 Extrémité d'axes pour tétra (paire)
HT 194.00 € Quad release axle nuts (pair)
TTC 204.67 €
- XK300 Roues Offroad 22" avec mains-courantes, pneu MTB et axes (remplacent roues 24" avec XM010)
HT 787.00 €
TTC 830.29 € Offroad wheel set 22" with handrim, MTB tyre and axle pins (Replaces 24" wheel with XM010)
- XK310 Roues Offroad 24" avec mains-courantes, pneu MTB et axes (remplacent roues 25" avec XM010)
HT 787.00 €
TTC 830.29 € Offroad wheel set 24" with handrim, MTB tyre and axle pins (Replaces 25" wheel with XM010)

PEINTURE ET FINITIONS DE CHASSIS

Châssis et Composants rapportés au châssis

- XN010 Peinture poudre époxy
Powder coated frame
- XN150 Composants rapportés au châssis - Peinture poudre époxy
(du coloris du châssis si aucune sélection)
Powder coated components (Frame colour if not specified)

Châssis	Composants	Brillant	Châssis	Composants	Mat	Châssis	Composants	Spécial
<input type="checkbox"/>	<input type="checkbox"/>	Black gloss 103	<input type="checkbox"/>	<input type="checkbox"/>	Black matt 105	<input type="checkbox"/>	<input type="checkbox"/>	Chrome Mirror 300 - (1)
<input type="checkbox"/>	<input type="checkbox"/>	White gloss 100	<input type="checkbox"/>	<input type="checkbox"/>	White matt 101	<input type="checkbox"/>	<input type="checkbox"/>	Sparkle silver 170
<input type="checkbox"/>	<input type="checkbox"/>	Grey gloss 132	<input type="checkbox"/>	<input type="checkbox"/>	Grey matt 131	<input type="checkbox"/>	<input type="checkbox"/>	Metallic black matt 104
<input type="checkbox"/>	<input type="checkbox"/>	Cream gloss 135	<input type="checkbox"/>	<input type="checkbox"/>	Light grey matt 133	<input type="checkbox"/>	<input type="checkbox"/>	Metallic grey matt 130
<input type="checkbox"/>	<input type="checkbox"/>	Red gloss 108	<input type="checkbox"/>	<input type="checkbox"/>	Navy blue matt 152	<input type="checkbox"/>	<input type="checkbox"/>	Black sandpaper 201 - (1)
<input type="checkbox"/>	<input type="checkbox"/>	Yellow gloss 120				<input type="checkbox"/>	<input type="checkbox"/>	Grey sandpaper 202 - (1)
<input type="checkbox"/>	<input type="checkbox"/>	Forest green gloss 143				<input type="checkbox"/>	<input type="checkbox"/>	White sandpaper 200 - (1)
<input type="checkbox"/>	<input type="checkbox"/>	Green gloss 107						
<input type="checkbox"/>	<input type="checkbox"/>	Dark blue gloss 151						
<input type="checkbox"/>	<input type="checkbox"/>	Royal Blue gloss 154						
<input type="checkbox"/>	<input type="checkbox"/>	Blue gloss 174						
<input type="checkbox"/>	<input type="checkbox"/>	Duckegg blue gloss 141						
<input type="checkbox"/>	<input type="checkbox"/>	Pink gloss 188						
<input type="checkbox"/>	<input type="checkbox"/>	Orange gloss 180						
<input type="checkbox"/>	<input type="checkbox"/>	Purple gloss 157						

(1) Coloris non disponible pour les repose-pieds - Noir brillant de série

- TFAXN030 Finition de châssis brossée
HT 294.00 €
TTC 310.17 €
(toutes les pièces alu sont en noir mat sauf si option XN160 choisie)
Brushed frame finish (All parts black unless XN160 chosen)
- XN160 Finition des composants brossée
HT 120.00 €
TTC 126.60 €
Brushed components
- XN200 Coloris personnalisé
HT 212.00 € Indiquer nom du coloris/code RAL
TTC 223.66 € **Individual paint colour (State Colour/RAL code)**

Châssis Composants
Frame Comp

Couleurs de contraste

NOTE : La couleur de contraste comprend : fourches et bouchons de fourche.

Note: Accent colour includes, forks & castor caps.

- Finition noire
Black accent
- Finition rouge
Red accent
- Finition violet
Purple accent
- Finition argent
Silver accent
- Finition bleue
Blue accent

Toiles

Toiles d'assise (un seul choix)

- XP040 Toile d'assise réglable en tension par sangles
(Standard si aucune option sélectionnée)
Seat sling adjustable tension with straps
- XR050 Plaque d'assise fibre de carbone avec barre de renfort du châssis (à la place de la toile d'assise)
HT 412.00 €
TTC 434.66 €
Carbon fibre seat plate

Toiles de dossier

- XP050 Toile de dossier réglable en tension par sangles Airtech (standard si aucune sélection)
Airtech backrest strap adjustable
- XP070 Ailes de dossier: renforts en cuir (noir) (ND avec poignées escamotables XG080)
HT 149.00 €
TTC 157.20 €
Backrest upgrade to leather corners

Options de couleur pour surpiqûre des toiles

- Argent (standard) **Silver**
- Rouge **Red**
- Noir **Black**
- Orange **Orange**
- Bleu **Blue**
- Violet **Purple**
- Couleur personnalisée **INDIVIDUAL**

Options de couleur pour logo RGK

- Blanc (standard) **White (Std)**
- Rouge **Red**
- Vert **Green**
- Orange **Orange**
- Bleu **Blue**
- Violet **Purple**
- Couleur personnalisée **INDIVIDUAL**

Options de couleur pour logo TIGA F2

- Blanc (standard) **White (Std)**
- Rouge **Red**
- Vert **Green**
- Orange **Orange**
- Bleu **Blue**
- Violet **Purple**
- Couleur personnalisée **INDIVIDUAL**

Accessoires de dossier

- XP110 Pochette de dossier zippée
111.00 € (uniquement avec XP050)
117.11 € **Backrest with zip pocket**

COUSSINS

- XP080 Coussin mousse avec housse nylon, sélectionner densité et épaisseur ci-dessous
Cushion foam (select density and size below)
- densité souple (CMS040)
Soft (CMS040)
- densité moyenne (CMS050)
Medium (CMS050)
- Epaisseur 50 mm
50mm
- Epaisseur 75 mm
75mm
- Epaisseur 100 mm
100mm

Options housse coussin

- XP085 Housse de coussin en nylon (noire)
Nylon cushion cover (Black)
- XP090 Housse de coussin en toile AirLite (noire)
HT 83.00 € Air Lite cushion cover (Black)
TTC 87.57 €
- XP100 Housse de coussin en cuir (noire)
HT 261.00 € Leather cushion cover (Black)
TTC 275.36 €

OPTIONS DE CHASSIS

- XR060 Passants soudés au châssis pour sangle mollets
HT 128.00 € (immobilise la sangle au châssis)
TTC 135.04 € Welded calf strap mounting loops (To locate calf strap on front frame)

Préciser hauteur à partir du sol

 mm

- Ou mesure optimisée
Optimise measurements

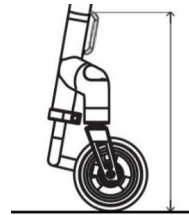

ACCESSOIRES

- XR080 Roue avant FrontWheel (uniquement avec repose-pieds tubulaire XB010, XB150, TFAXB080)
HT 888.00 € Frontwheel assembly (Only with tubular style footrest)
TTC 936.84 €
- XP120 Protection de cadre en néoprène (noir) avec fermeture zippée
HT 91.00 € Frame protectors Neoprene zip fasten (Black)
TTC 96.01 €
- XP420 Protections de cadre en nylon (noir) avec fermeture velcro
HT 61.00 € Frame protectors Nylon velcro fasten (Black)
TTC 64.36 €
- XR010 Pochette d'assise noire avec velcro (noire)
HT 49.00 € Seat pouch velcro attach (Black)
TTC 51.70 €
- XR200 Sac à dos pour fauteuil avec logo RGK (noir)
HT 82.00 € Rucksack with RGK logo (Black)
TTC 86.51 €
- XR090 Kit outil
Tool kit
- XS060 Sangle mollets
Calf strap

NOTES COMPLEMENTAIRES

NOTES :

FABRICATIONS SPECIALES* (veuillez préciser ci-dessous le(s) numéro(s) de page et les détails de la demande de fabrication spéciale.

OFF SPEC REQUEST APPROVED (for internal RGK office only)

RGK Internal Sign-off

* Les demandes de fabrications spéciales nécessitent une étude de faisabilité qui peut augmenter le prix de la commande et le délai de fabrication. Toute demande de dimension, d'option ou de cadre ne figurant pas sur le bon de commande sera traitée comme une demande de fabrication spéciale.