

Ti

Grade 9



CE

Dane użytkownika

Imię i nazwisko Użytkownika: _____

Opiekun: _____

Adres: _____

Telefon: _____

E-mail: _____

Wysyłka do użytkownika:

Nazwa odbiorcy: _____

Adres dostawy: _____

Telefon: _____

E-mail: _____

Informacje dodatkoweUwagi: _____

Obcennie używany wózek: _____

Waga Użytkownika: _____

Wzrost Użytkownika: _____

Stopień niepełnosprawności Użytkownika: _____

Dane kontaktowe:

Sunrise Medical Poland Sp. z o.o.

ul. Elektronowa 6

94-103 Łódź

tel. +48 42 275 83 38



Legenda:

- Prod. podstawowy
- Opcja standardowa
- Opcja płatna
- Info. obowiązkowe
- Informacja wymagana przy wybranej opcji
- Nie-certyfikowana opcja wagi Sub4

STYL PRODUKTU

SBTXZ010 OCTANE SUB4
36 400 zł

XA070 Rama otwarta

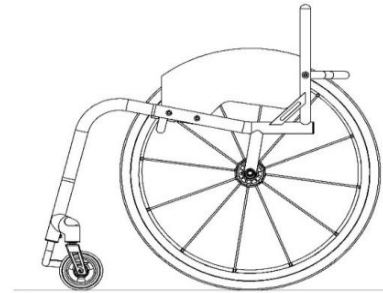

Maksymalna waga użytkownika 110kg

UWAGA: WSZYSTKIE WÓZKI RGK SĄ RĘCZNIE WYKONANE I POSIADAJĄ PRODUKCYJNĄ TOLERANCJĘ WYMIARÓW +/- 5MM

PROJEKT CAD

- XW009 TYLKO WYCENA (BRAK PROJEKTU CAD DO ZATWIERDZENIA)
- XW011 ZAMÓWIENIE (BRAK PROJEKTU CAD DO ZATWIERDZENIA)
- XW012 WYCENA / rysunek CAD do zatwierdzenia
1 920 zł (TYLKO 2 poprawki klienta)
- XW010 ZAMÓWIENIE / rysunek CAD do zatwierdzenia
(TYLKO 2 poprawki klienta)

KLUCZOWE WYMIARY

- XY010 Szerokość siedziska (*mierzona między osłonami bocznymi*)
 (Max - 440mm)
(Min - 250mm)
- XY020 Długość siedziska
 (Max - 440mm)
(Min - 250mm)
- XY030 Wydłużenie długości ramy siedziska (zapewnia dodatkowe podparcie nóg i uchwyt na rękę)
 (Max - 440mm wymiar całkowity siedziska)
- XY050 Wysokość ramy z przodu
 (Max - 520mm)
(Min - 380mm)
- XY060 Wysokość ramy z tyłu
 (Max - 500mm)
(Min - 380mm)
- XY070 Długość ramy
 (Min = XY020 + XY030 + 140mm)
(Max - 625mm)
- XY072 Pozycja kółka przedniego

 Zoptymalizuj wymiar
- XA020 Długość ramy ergonomicznego siedziska
385 zł
 Określ wymiar
(Standardowo = 120mm)

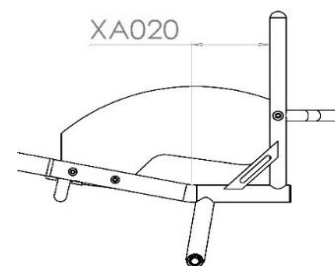
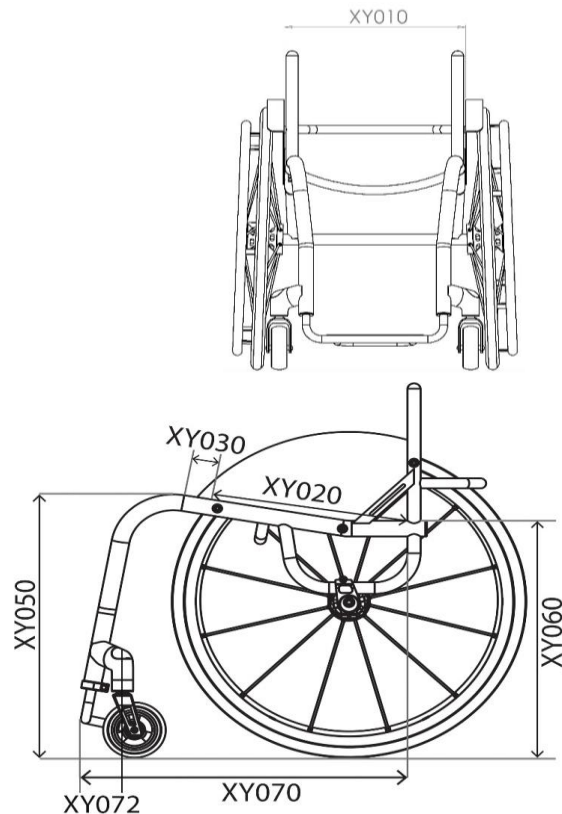

PRZÓD RAMA I PODNÓŻEK

Opcje przodu ramy

XY080 Taliowanie równoległe



Określ wymiar

 mm

(W połączeniu z opcją XY091, podajemy wymiar pomiędzy środkami głównych zagięć)

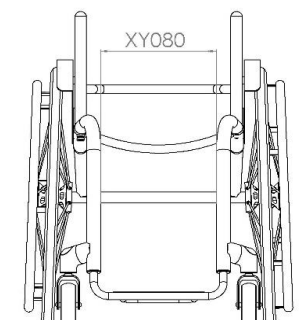

XY091 Taliowanie V-równoległe



Określ wymiar

 mm

(W połączeniu z opcją XY080, podany wymiar musi być pomniejszony o 20mm)

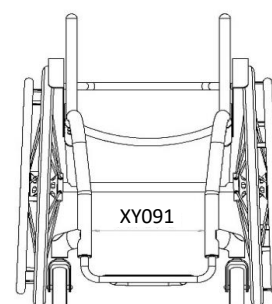

Projekt podnóżka (wybierz jeden)

XY100 Z zaokrąglonymi rurkami

Rozmiar kółka przedniego	Maks. osiągalna wysokość
4"	110mm

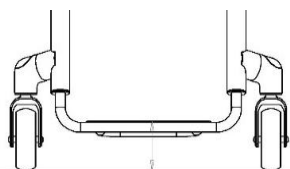

XY105 Z rurkami o kącie prostym
***Niecertyfikowana opcja wagowa Sub4**

Rozmiar kółka przedniego	Maks. osiągalna wysokość
4"	130mm



Wymiary podnóżka

XY115 Wysokość podnóżka z przodu

 mm

XY120 Wysokość podnóżka z tyłu



 mm

Std = 20 mm niższa niż wysokość z przodu

XY125 Głębokość podnóżka

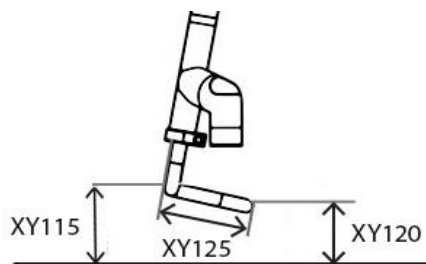

 mm

Maksymalna długość 140mm (Certyfikowana waga użytkownika)
(160 mm i więcej wymaga wzmocnienia dla zwiększonej wagi użytkownika XB150)

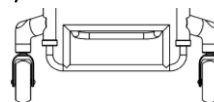

XB200 Podnóżek montowany wysoko (Niecertyfikowana opcja wagowa Sub4)
715 zł

Wskaż wysokość podnóżka z przodu:

 mm

Styl podnóżka

XB025 Rurowy podnóżek tytanowy SUB4 (regulacja wysokości)



XB020 Rurowy podnóżek tytanowy (regulacja wysokości)
(Niecertyfikowana opcja wagowa Sub4)

Płytką podnóżka

XB045 Lekka osłona z włókna węglowego (Z wycięciem zmniejszającym wagę)

Certyfikowana szeroka płytką podnóżka Sub4 (Std, jeśli nie wybrano opcji)

Bez wycięcia (Niecertyfikowana opcja wagowa Sub4)



Std szer. płytką podnóżka (zoptymalizowana szer.)
(Niecertyfikowana opcja wagowa Sub4)

KÓŁKA SAMONASTAWNE, WIDELCE I HAMULCE

Kółka samonastawne

- XC135 Aluminiowa felga 4"x1.25"
Wybierz kolor poniżej:



- | | |
|--|--|
| <input type="checkbox"/> Srebrna piasta i czarna opona (Std) | <input type="checkbox"/> Zielona piasta i czarna opona |
| <input type="checkbox"/> Czarna piasta i czarna opona | <input type="checkbox"/> Czerwona piasta i czarna opona |
| <input type="checkbox"/> Fioletowa piasta i czarna opona | <input type="checkbox"/> Niebieska piasta i czarna opona |

- SBTXC155 Kółka przednie kute z włókna węglowego 4"x1.4" **(Niecertyfikowana opcja wagowa Sub4)**
- zł
- XC140 Kółko przednie aluminiowe 5"x1.4" **(Niecertyfikowana opcja wagowa Sub4)** *(tylko srebrna piasta i czarna opona)*
680 zł
- XC145 Kółko przednie aluminiowe 6"x1.4" **(Niecertyfikowana opcja wagowa Sub4)** *(tylko srebrna piasta i czarna opona)*
680 zł

Widelce

- XC190 Widelec typu Performance **(Standard)**
Uwaga: kolor zgodny za akcentem kolorystycznym
- XC192 Widelec typu High trail
- zł
- Uwaga: Większa odległość między miejscem styku a osią zmniejsza drgania przy wyższych prędkościach. Kolor zgodny za akcentem kolorystycznym*

Szerokość mocowania kółek przednich

- XY330 Szerokość mocowania kółek przednich
- Zoptymalizuje wymiar
(Minimalna szerokość aby kółka obracało się nie zawadzało o podnóżek i maksymalna długość ramy)



Hamulce

- SBTXD036 Kompaktowe hamulce z lekkim mocowaniem
- XD020 Nożycowe **(Niecertyfikowana opcja wagowa Sub4)**
- XD050 Dźwigniowe typu Push to lock
(Niecertyfikowana opcja wagowa Sub4)
- XD010 Bez hamulcy
- SBTXD085 Hamulce Eagle (należy wskazać kolor)
490 zł **(Niecertyfikowana opcja wagowa Sub4)**
- SBTXD086 Ham. Eagle z lekkim mocow. (należy wskazać kolor)
560 zł *(Tylko ze stałym środkiem ciężkości)*
(Niecertyfikowana opcja wagowa Sub4)
- CZARNE FIOLETOWE CZERWONE NIEBIESKIE

Std, czarne, jeśli nie wybrano innej opcji

OSŁONY BOCZNE

Osłony boczne bez błotnika

- XE055 Przykręcone, lekkie z włókna węglowego

Wymiary osłony bocznej

- Indywidualna nad oponą (podążaj za oponą - maks. 25 mm)



_____ mm

- Poziom zgodnie z oponą
(podążaj za oponą)

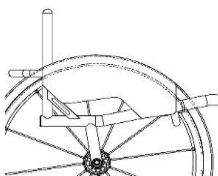

Osłony boczne z błotnikiem

- XE065 Przykręcone, lekkie z włókna węglowego z błotnikiem

Wymiary osłony bocznej

- 10mm nad oponą
(Standardowo)

- Indywidualna nad oponą
(Min = 10mm)



_____ mm

- Do środka opony

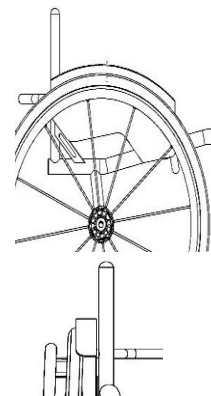

OPARCIE

Wymiary oparcia



XY230

Wysokość oparcia

Określ wymiar

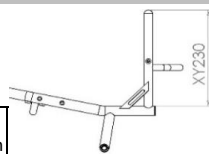
 mm

XG010

Stałe oparcie (nieskładane)



SBTXG020

1 775 zł

Składane oparcie z 2-pozycyjną blokadą zatraskową i regulacją kąta (**Niecertyfikowana opcja wagowa Sub4**)

Opcje ergonomiczne oparcia



XY360

Kąt oparcia

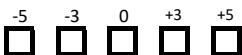

Indywidualne

Stopień

(Max -10/+20 stopni)

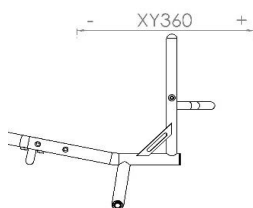

XG100

Oparcie ergonomiczne

385 zł

Wysokość w pionie

 mm

Odchylenie do tyłu

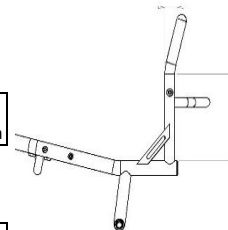
 mm

XG110

Rurki przywiedzone

(wewnątrz rurek oparcia)

385 zł

Określ szerokość lub na stronę

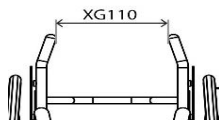
 mm

XG120

Rurki odwiedzone typu flara

(wewnątrz rurek oparcia)

385 zł

Określ szerokość lub na stronę

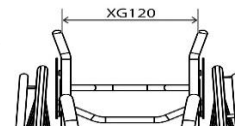
 mm

OŚ TYLNA, CAMBER

Kąt kół tylnych



XY390

Kąt kół tylnych



SBTXH100

Pojedynczy słupek osi, stały środek ciężkości

(25-125mm)

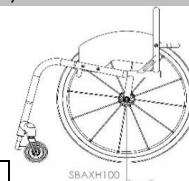
 mm

SBTXH130

1 970 zł

Regulowany środek ciężkości z kwadratowym tyłem (25-125mm) (**Niecertyfikowana opcja wagowa Sub4**)

 mm

SBTXH140

1 970 zł

Regulowany środek ciężkości z okrągłym tyłem (60-125mm) (**Niecertyfikowana opcja wagowa Sub4**)

 mm

RĄCZKI DO PROWADZENIA



XG070

755 zł

Wkręcane ręczki do prowadzenia

(**Niecertyfikowana opcja wagowa Sub4**)



XG080

1 155 zł

Składane ręczki do prowadzenia

(**Niecertyfikowana opcja wagowa Sub4**)

KÓŁKA ANTYWYWROTNE



XJ100

2 355 zł

Pojedyncze, sportowe kółko antywywrotne

(**Niecertyfikowana opcja wagowa Sub4**)

OPCJE WYKOŃCZENIA RAMY

Rama i podnózek (wybierz jedną opcję)

- SBTXN030 Rama szczotkowana XN010 Rama malowana proszkowo
- SBTXN050 Rama polerowana

Kod farby

Akcenty kolorystyczne (wybierz jeden)

Uwaga: akcenty kolorystyczne obejmują widelce i detale.

- Czarne akcenty Srebrne akcenty XN250 Inwydualne
895 zł
- Czerwone akcenty Niebieskie akcenty
- Fioletowe akcenty Karbonowe akcenty

(Tylko nakładki na kółkach, reszta czarne)

TAPICERKA

Tapicerka siedziska

- XP045 Tapicerka siedziska z regulacją napięcia za pomocą pasów SUB4 XR050 Karbonowa płyta siedziska
1 730 zł **(Niecertyfikowana opcja wagowa Sub4)**

Tapicerka oparcia

- XP035 Tap. op. Airtech SUB4 odd. z reg. napr. za pomocą pasów XP050 Tap. op. Airtech odd. z reg. napr. za pomocą pasów
(Niecertyfikowana opcja wagowa Sub4)
- XP070 Skórzane narożniki oparcia (czarne)
680 zł **(tylko z tapicerką Airtech XP050)**
(Niecertyfikowana opcja wagowa Sub4)
- XP110 Oparcie z kieszenią na zamek
430 zł **(tylko z tapicerką Airtech XP050)**
(Niecertyfikowana opcja wagowa Sub4)
- XP170 Indywidualny haft oparcia
725 zł **(tylko z tapicerką Airtech XP050)**
Proszę wypełnić stronę 9

Dostępne kolory dla przesyć tapicerki oparcia

- Srebrny Czarny Niebieski Indywidualny: _____
- Czerwony Pomarańczowy Fioletowy _____

Dostępne kolory logo RGK

- Biały (Std) Czarny Niebieski Indywidualny: _____
- Czerwony Pomarańczowy Fioletowy _____

KOŁA TYLNE (*niecertyfikowane opcje wagowe)

Rozmiar kół tylnych

-
- XY420 24" koła tylne
-
- XY430 25" koła tylne

Odległość koła od osłony bocznej

-
- XY460 Odległość koła od osłony bocznej
-
- 15
-
- 20
-
- 25
-

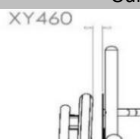

Opcje kół tylnych

-
- XK075 Spinery
- BLXL**
- 18 szprych płaskich (typu blade)
- (nie dostępne ze srebrną piastą)*
-
- SBTXK150 Spinery CLX 18 szprych karbonowych (typu blade)
- 3 770 zł**
- (nie dostępne ze srebrną piastą)*

-
- XK226 Szybkozłączka tytanowa 100mm

Opcje kolorów Spinergy:

-
- Szprychy czarne
-
- Szprychy białe
-
- Szprychy żółte
-
- Szprychy czerwone
-
- Szprychy niebieskie
-
- Szprychy różowe
-
- Szprychy fioletowe
-
- Szprychy pomarańczowe
-
- Szprychy zielone

-
- XK180 Indywidualny kolor szprych
- 785 zł**
- (wybierz kolor)*

Wewnętrzne: _____

Zewnętrzne: _____

Opcje anodowania Spinergy

-
- XK190 Czarna piasta
- (opcja std)*
-
- XK200 Srebrna piasta
- 419 zł**
- (tylko LX, XLX i BLXL)*
-
- XK201 Czerwona piasta/obrożec
- 995 zł**
- (tylko LX, XLX i BLXL)*
-
- XK205 Indywidualna piasta/obrożec
- 1 310 zł**
- Wybierz kolor: _____
-
- XK202 Fioletowa piasta/obrożec
- 995 zł**
- (tylko LX, XLX i BLXL)*
-
- XK203 Niebieska piasta/obrożec
- 995 zł**
- (tylko LX, XLX i BLXL)*
-
- XK204 Złota piasta/obrożec
- 1 310 zł**
- (tylko LX, XLX i BLXL)*

Bez kół tylnych

-
- SBTXK040 Bez kół tylnych
- 840 zł**



Rodzaj koła: _____

Rodzaj opony: _____

Pozycja/Opcje ciągów

-
- XY480 Wąski montaż ciągów
-
- XY485 Szeroki montaż ciągów
-
- XL090 Usunięcie nadmiar zaczepów montażowych
- 519 zł**
- (zalecane przy małych odstępach między kołami a osłonami bocznymi)*

Styl ciągów

-
- XL010 Aluminiowe anodowane 6 punktów mocowania
- (Standard, jeśli nie wybrano żadnej opcji)*
-
- XL040 Tytanowe 6 punktów mocowania
- 1 155 zł**
-
- XL160 Elipse 6 punktów mocowania
- 1 645 zł**
- (zastąpiły Surge)*
-
- XL035 Natural Fit LT
- 1 500 zł**
-
- XL020 Tetra grip 6 punktów mocowania
- 1 375 zł**
-
- XL150 Carbolife Gekko
- 2 965 zł**
-
- Czarne
-
- Srebrne
-
- XL100 Para grip 6 punktów mocowania
- 1 375 zł**
-
- XL170 Carbolife Curve L (czarne)
- 3 175 zł**

Typ opon

-
- XM060 Schwalbe One (najlejsza opcja)
- 450 zł**
-
- XM130 Kenda, czarne
-
- XM010 Kenda
-
- Szare
-
- Niebieskie
-
- Czerwone
-
- XM050 Opony górskie Kenda K885
- (tylko 24", 25") (24", 25" only)*
- 135 zł**
-
- XM020 Schwalbe Marathon Plus
- 325 zł**
-
- XM040 Opony pełne Shox, czarne
- 545 zł**

Opcje dętek

-
- XY500 Dętka z wentylem Schraeder
- (Standard, jeśli nie wybrano opcji)*
-
- XY490 Dętka z wentylem Presta
-
-

* Wskazuje opcje, które nie są częścią certyfikowanej wagi produktu poniżej 4 kg (SUB4)

NR SERYJNY: _____

④ **PODUSZKA (** niecertyfikowane opcje wagi)**

Opcje poduszki piankowej

- XP080 Poduszka piankowa
405 zł (wybierz gęstość i rozmiar poniżej)
- Miękka (CMS040) Średnia (CMS050)
- 50mm 75mm 100mm

Ulepszenia poszewek na poduszki

- XP085 Poszewka nylonowa
(Czarna)
- XP090 Poszewka Airlite
325 zł (Czarna)
- XP100 Poszewka skórzana
850 zł (Czarna)

Poduszki/Oparcia Jay - **PROSZĘ DOSTARCZYĆ FORMULARZ ZAMÓWIENIA JAY**

- Poduszka JAY
(Cena zależna od rozmiaru/opcji)
- Oparcie JAY
(Cena zależna od rozmiaru/opcji)
- Zagłówek JAY Whitmyer
(Cena zależna od rozmiaru/opcji)

④ **OPCJE RAMY (** niecertyfikowane opcje wagi)**

- XR060 Spawane oczka mocujące pasek na tydkę
485 zł (Aby zlokalizować pasek na tydkę na przedniej części ramy)

Określ wysokość od podłogi

- Zoptymalizuj wymiar

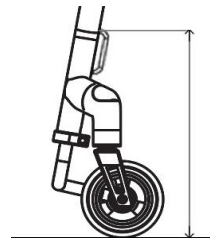
④ **AKCESORIA (** niecertyfikowane opcje wagi)**

- XR080 Frontwheel
3 135 zł (Tylko z XB010, TGAXB080, XB150)
- XP120 Neopranowe osłony na ramę zapinane na zamek (czarne)
380 zł
- XP420 Nylonowe osłony na ramę zapinane na rzep (czarne)
250 zł
- XR010 Pokrowiec na siedzisko zapinany na rzep w kolorze czarnym
205 zł
- XR200 Plecak z logo RGK (czarny)
335 zł
- XR090 Zestaw narzędzi
- XS065 Pasek na tydki Sub4

** oznacza opcje, które po wybraniu uniemożliwią RGK zagwarantowania wagi produktu poniżej 4 kg (SUB4)

INFORMACJE DODATKOWE**INDYWIDUALNE HAFTOWANIE OPARCIA**

PROSZĘ DOSTARCZYĆ OBRAZ JPEG W MOMENCIE ZAMÓWIENIA I ZANOTOWAĆ POZYCJĘ HAFTU PONIŻEJ

**RURA STABILIZUJĄCA OPARCIE****UWAGI DO KONFIGURACJI:****WNIOSEK O
NIESTANDARDOWĄ
SPECYFIKACJĘ****(proszę podać poniżej numer(y) strony i szczegóły,
których dotyczy żądanie niezgodne ze specyfikacją.***ZATWIERDZONO WNIOSEK O
NIESTANDARDOWĄ
SPECYFIKACJĘ (informacje
tylko dla RGK)**

x

Wewnętrzne zatwierdzenie RGK

Żądania niezgodne ze specyfikacją wymagają studium wykonalności, które może wydłużyć czas realizacji i wpłynąć na cenę zamówienia. Wszelkie zapytania dotyczące wymiarów/opcji/ram, które nie są wymienione w formularzu zamówienia, będą traktowane jako zapytania niezgodne ze specyfikacją.*