



Dane użytkownika

<p>Imię i nazwisko Użytkownika: _____</p> <p>Opiekun: _____</p> <p>Adres: _____</p> <p>_____</p> <p>_____</p> <p>_____</p> <p>Telefon: _____</p> <p>E-mail: _____</p>	<p>Wysyłka do użytkownika: <input type="checkbox"/></p> <p>Nazwa odbiorcy: _____</p> <p>Adres dostawy: _____</p> <p>_____</p> <p>_____</p> <p>_____</p> <p>Telefon: _____</p> <p>E-mail: _____</p>
---	--

Informacje dodatkowe

<p>Uwagi: _____</p> <p>_____</p> <p>_____</p> <p>_____</p>	<p>Obcennie używany wózek: _____</p> <p>Waga Użytkownika: _____</p> <p>Wzrost Użytkownika: _____</p> <p>Stopień niepełnosprawności Użytkownika: _____</p>
--	---

Dane kontaktowe:

Sunrise Medical Poland Sp. z o.o.
 ul. Elektronowa 6
 94-103 Łódź

tel. +48 42 275 83 38



Guide:

 Prod. podstawowy

 Opcja standardowa

 Opcja płatna

Info. obowiązkowe



Informacja wymagana przy wybranej opcji

STYL PROUDKTU

 FXTX2010 OCTANE FX
28 840 zł

 XA070 Rama otwarta

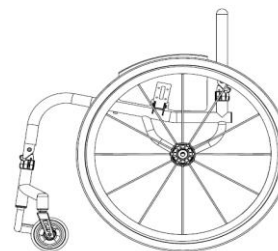
Maksymalna waga użytkownika 110kg
UWAGA: WSZYSTKIE WÓZKI RGK SĄ RĘCZNIE WYKONANE I POSIADAJĄ PRODUKCYJNĄ TOLERANCJĘ WYMIARÓW +/- 5MM

PROJEKT CAD

 XW009 TYLKO WYCENA (BRAK PROJEKTU CAD DO ZATWIERDZENIA)

 XW011 ZAMÓWIENIE (BRAK PROJEKTU CAD DO ZATWIERDZENIA)

 XW012 WYCENA / rysunek CAD do zatwierdzenia
1 920 zł (TYLKO 2 poprawki klienta)

 XW010 ZAMÓWIENIE / rysunek CAD do zatwierdzenia
(TYLKO 2 poprawki klienta)

KLUCZOWE WYMIARY

 XY010 Szerokość siedziska (*mierzona między osłonami bocznymi*)

 mm

 (Max - 460mm)
(Min - 250mm)

 XY020 Długość siedziska

 mm

 (Max - 460mm)
(Min - 250mm)

 XY030 Wydłużenie długości ramy siedziska (zapewnia dodatkowe podparcie nóg i uchwyt na rękę)

 mm

 XY050 Wysokość ramy z przodu

 mm

 (Max - 550mm)
(Min - 480mm)

 XY060 Wysokość ramy z tyłu

 mm

 (Max - 550mm)
(Min - 360mm)

 XY070 Długość ramy

 mm

 (Max 625mm)
(Min XY020 + XY030 + 140mm)

 XY072 Pozycja kółka przedniego

 mm

 Zoptymalizuj wymiar

 XA020 Długość ramy ergonomicznego siedziska
385 zł

 mm

(Standardowo = 120mm)

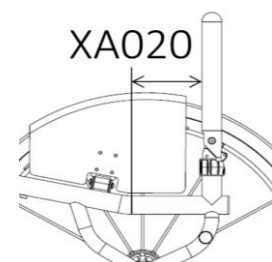
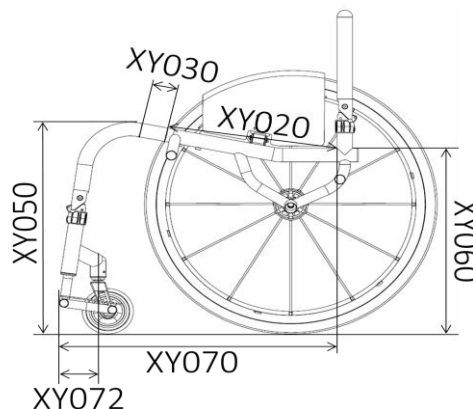
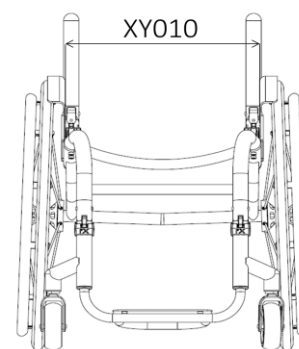

PRZÓD RAMY I PODNÓZEK

Opcje przodu ramy

XY080 Taliowanie równoległe



Określ wymiar

Zoptymalizuj wymiar
(XY010 Szerokość siedziska -100mm)

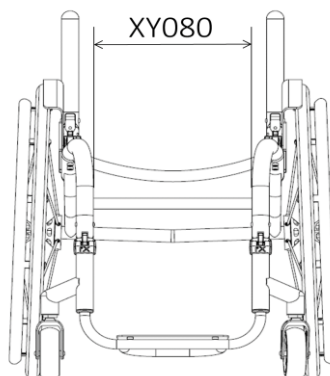

Podnóżek (jedna opcja do wyboru)

XY100 Podnóżek zaokrąglony

Wielkość kółka	Max wysokość	Z XB200
3"	115mm	165mm
4"	125mm	175mm
5"	135mm	185mm

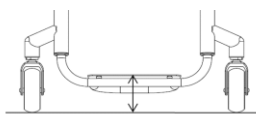

XY105 Podnóżek w kształcie kwadratu

Wielkość kółka	Max wysokość	Z XB200
3"	135mm	185mm
4"	145mm	195mm
5"	155mm	205mm

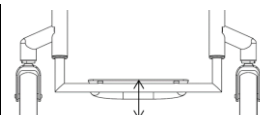

XB200 Podnóżek montowany wysoko (tylko z XB010, XB080 i XB150)
715 zł



XB200 Podnóżek montowany wysoko (tylko z XB010, XB080 i XB150)
715 zł

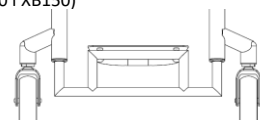

Podnóżek - pomiar indywidualny

XY115 Wysokość podnóżka z przodu



XY120 Wysokość podnóżka z tyłu



(Std = 20mm różnicy między przodem i tyłem)

XY125 Głębokość podnóżka



(Std = 100mm)

(160mm i więcej wymaga opcji wzmocnienia XB150)

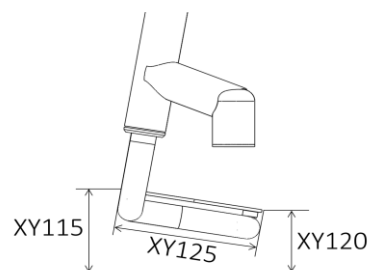

Rodzaj podnóżka (jedna do wyboru)

FXTXB080 Podnóżek rurowy stały, przyspawany z aluminiową płytą podnóżka (dostarczony z dystansem do regulacji +20mm)

FXTXB120 Podnóżek z regulacją kąta i wysokości z aluminiową płytą podnóżka (zamocowany na ramie)

FXTXB110 Podnóżek rurowy stały, przyspawany z karbonową płytą podnóżka (dostarczony z dystansem do regulacji +20mm)
680 zł

Opcje podnóżka

XB165 Taśma antypoślizgowa podnóżka (3M)(niedostępne z XB030)
199 zł

KÓŁKA PRZEDNIE, WIDELCE I HAMULCE

Koła przednie
100mm (4")

- XC060 Kółko przednie 4x1.3" miękkie
(czarne)
- XC110 Kółko przednie 4x1" z obręczą aluminiową
615 zł (Kolor obręczy: srebrny, kolor opony: czarny)
- XC130 Kółka przednie z obręczą aluminiową 4x1.4"
615 zł (wybierz kolor poniżej)



- Srebrna piasta & czarna opona (std) Złota piasta & czarna opona Fioletowa piasta & czarna opona
- Czarna piasta & czarna opona Zielona piasta & czarna opona
- Czerwona piasta & czarna opona Niebieska piasta & czarna opona

125mm (5")

- XC070 Kółko przednie 5x1.3" miękkie
(czarne)
- XC100 Kółko przednie z obręczą alu 5"x1" pneumatyczne
680 zł (szare)
- XC120 Kółka przednie z obręczą aluminiową 5x1"
615 zł (Kolor obręczy: srebrny, kolor opony: czarny)
- XC140 Kółka przednie z obręczą aluminiową 5x1,.4"
615 zł (Kolor obręczy: srebrny, kolor opony: czarny)

150mm (6")

- XC080 Kółko przednie 6x1.3" miękkie
(tylko czarna piasta / szara opona)
- XC145 Kółka przednie z obręczą aluminiową
(Kolor obręczy: srebrny, kolor opony: czarny)

Widlec

- XC190 Widelec typu Performance
(Std jeśli nie wybrano innej opcji)
Uwaga: Kolor zgodny z wybranym akcentem
- XC192 Widelec typu High trail
- zł
- XC210 Widelec amortyzowany froglegs
2 245 zł
- Czarny Srebrny
- Uwaga: Większa odległość między miejscem styku a osią zmniejsza drgania przy wyższych prędkościach. Kolor zgodny za akcentem kolorystycznym*

Szerokość mocowania kółek przednich

- XY330 Szerokość mocowania kółek przednich
(XY010 plus 70mm)

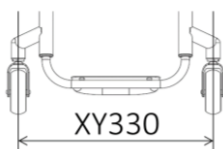

Hamulce (jeden do wyboru)

- XD020 Hamulce nożycowe
- XD030 Kompaktowe hamulce
920 zł
- XD035 Lekkie kompaktowe hamulce
920 zł (tylko dla stałego środka ciężkości)
- XD050 Hamulce standardowe, typu push to lock
- XD046 Out Front typu push to lock
920 zł
- XD085 Hamulce Eagle (należy wskazać kolor)
1 075 zł
- XD086 Ham. Eagle z lekkim mocow. (należy wsk. kolor)
1 165 zł (Tylko ze stałym środkiem ciężkości)
- CZARNE FIOLETOWE CZERWONE NIEBIESKIE

Std, czarne, jeśli nie wybrano innej opcji

OSŁONY BOCZNE I PODŁOKIETNIKI

Oslony boczne Aluminiowe	Oslony boczne Aluminiowe
<input type="checkbox"/> XE080 Aluminiowe, zdejmowane	<input type="checkbox"/> XE090 Alu z blotnikiem, zdejmowane 2 130 zł
<input type="checkbox"/> FXTXE130 Aluminiowe skladane na plasko (ze skladanym oparciem) 860 zł	<input type="checkbox"/> FXTXE140 Alu z blotnikiem skladane na plasko (ze skladanym opar.) 1 015 zł
Z wloka węgłowego	Z wloka węgłowego
<input type="checkbox"/> XE100 Karbonowa, zdejmowane 2 820 zł	<input type="checkbox"/> XE110 Karbonowe z blotnikiem, zdejmowane 3 290 zł
<input type="checkbox"/> FXTXE150 Karnbonowe skladane na plasko 2 755 zł	<input type="checkbox"/> FXTXE160 Karnbonowe z blotnikiem skladane na plasko 3 355 zł
Kompozytowe (materiał typu ABS)	Wymiary oslon bocznych
<input type="checkbox"/> XE120 Kompozytowe (ABS), zdejmowane 1 270 zł	Wysokosc blotnika
<input type="checkbox"/> FXTXE170 Kompozytowe (ABS), skladane na plasko 1 700 zł	<input type="checkbox"/> 10mm nad oponą (Standard)
	<input type="checkbox"/> Wymiar indywidualny (Min = 10mm)
	<input type="checkbox"/> <input type="text" value=""/> mm
	Pozycja blotnika
	<input type="checkbox"/> Do srodka opony (Standard jesli nie wybrano innej opcji)
	<input type="checkbox"/> Do zewnetrznej strony opony
Wymiary oslon bocznych	Podlokietniki
Optymalne wymiary	<input type="checkbox"/> XF010 Zdejmowane podlokietniki z plast. osloną boczną 2 185 zł (wskazana stala wysokość)
<input type="checkbox"/> Oslony boczne 25mm nad oponą (podqza za oponą)	<input type="checkbox"/> XF020 Zdejmowane podlokietniki z alu osloną boczną 2 185 zł (wskazana stala wysokość)
<input type="checkbox"/> Indywidualna wysokość nad oponą (podqza za oponą)	Wysokosc (wysokosc mierzona od siedziska do podlokietnika)
<input type="checkbox"/> <input type="text" value=""/> mm	<input type="checkbox"/> <input type="text" value=""/> mm
<input type="checkbox"/> Poziom na wysokosci krawedzi opon (podqza za oponą)	
Wymiary indywidualne	
<input type="checkbox"/> Dlugosc oslon bocznych	
<input type="text" value=""/> mm	
<input type="checkbox"/> Wysokosc oslon bocznych	
<input type="text" value=""/> mm	

OPARCIE

Wysokość oparcia

- XY230 Stała wysokość oparcia
(maksymalnie 400mm)

Wskaż wysokość
 mm

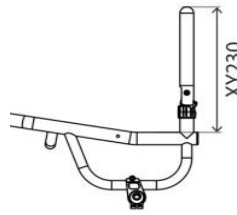

- XY245 Regulowana wysokość oparcia
640 zł (maksymalnie 400mm)
(+/-25mm)

Wskaż wysokość
 mm

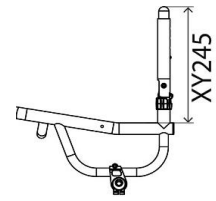

Rodzaj oparcia

- FXTXG060 Składane oparcie typu Q Lock
(czarne)

Opcje ergonomiczne oparcia

- XY360 Kąt oparcia

-5 -3 0 +3 +5

Indywidualny stopni
(Max -7/+7 stopni)

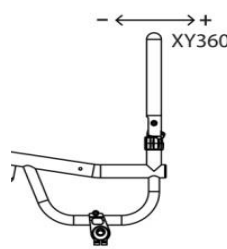

- XG100 Oparcie ergonomiczne
385 zł

Wskaż wysokość w pionie
 mm

Wskaż odchylenie do tyłu
 mm

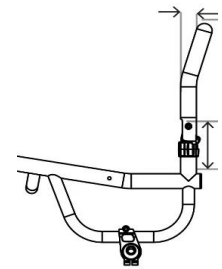

- XG110 Rurki przywiedzone
385 zł (od środka, pomiędzy rurkami oparcia,

Wskaż szerokość całkowitą lub na stronę
 mm

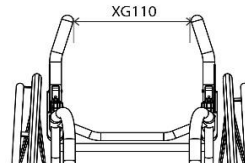

- XG120 Rurki odwiedzone typu flara
385 zł (od środka, pomiędzy rurkami oparcia,

Wskaż szerokość całkowitą lub na stronę
 mm

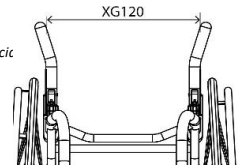

Rączki do prowadzenia

- XG070 Przykręcane rączkami do prowadzenia
755 zł (nie dostępne z XY245)

- XG080 Składane rączki do prowadzenia
1 155 zł (nie dostępne z XY245)

- XG085 Składane rączki do prowadzenia
1 155 zł (nie dostępne z XY245)

- XG097 Zintegrowane rączki do prowadzenia
1 410 zł (styl Quickie)

POCHYLENIE KÓŁ

Regulowany środek ciężkości

- XH110 Oś wózka z pochyleniem kół, regulowana, rama kwadratowa (25-150mm)

(Makszerokość siedziska 500mm)

Wskaż wymiar

mm

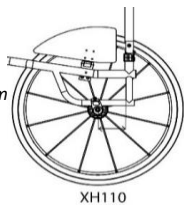

XH110

- XH120 Regulowany środek ciężkości, rama zaokrąglona (60-150mm)

Wskaż wymiar

mm

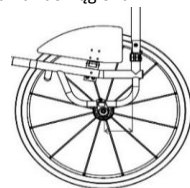

XH120

Stały środek ciężkości

- FCTXH090 Stały COG na wsporniku typu V (25-125mm)
1 605 zł

Wskaż wymiar

mm

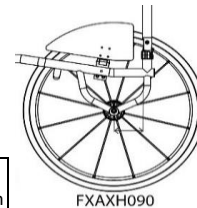

FXAXH090

Kąt pochylenia kół (camber)

- XY390 Kąt pochylenia kół

0 1 2 3 5

Kąt pochylenia kół (camber)

- XY390 Kąt pochylenia kół

0 1 2 3 5

Opcja osi kół tylnych

- FCTXK227 Standardowy sworzeń osi (120 lub 130mm)

- FCTXK226 Tytanowy sworzeń osi 100mm
925 zł (tylko dla stałej osi)

- XK220 Szybkołączki tytanowe, trzpień (para) (N/D z XK010 i XK070)
545 zł

- XK240 Szybkołączki QUAD (para) (N/D z FCTXK226)
755 zł

Kółka anty-wywrotne

- XJ010 Kółko anty-wywrotne odchylane, LEWE
680 zł (Tylko dla ramy tylnej w kształcie kwadratu. n/d z XH040)

- XJ020 Kółko anty-wywrotne odchylane, PRAWIE
680 zł (Tylko dla ramy tylnej w kształcie kwadratu. n/d z XH040)

- XJ100 Pojedyncze, sportowe kółko anty-wywrotne (montowane centralnie)
2 355 zł

KOŁA TYLNE

Wymiar kół tylnych

 XY420 Koła tylne 24"

 XY430 Koła tylne 25"

Odległość od osłon bocznych

 XY460 Odległość od osłon bocznych

 15

 20

 25

Indywidualne

 mm

XY460



Opcje kół tylnych

 XK010 Koła typu Fusion 16-szprychowe (srebrna piasta, czarne szprychy)

 XK320 Spinergy XLX 12-szprychowe (krzyżowe/promieniowe szprychy) 3 550 zł

 XK050 Spinergy LX 12-szprychowe 3 380 zł

 XK060 Spinergy SPOX 18-szprychowe 3 040 zł

 XK150 Spinergy CLX 18-szprychowe, szprychy płaskie, karbonowe (nie dostępne ze srebrną piastą) 8 015 zł

 XK070 Spinergy BLXL 18-szprychowe, szprychy płaskie (nie dostępne ze srebrną piastą) 3 550 zł

Opcje kolorystyczne dla kół Spinergy: ⓘ

 Czarne szprychy

 Białe szprychy

 Żółte szprychy

 XK180 Indywidualny dobór kolorów (wybierz kolor) 785 zł

 Czerwone szprychy

 Niebieskie szprychy

 Różowe szprychy

Wew. _____

 Fioletowe szprychy

 Pomarańczowe szprychy

 Zielone szprychy

Zew. _____

Opcje anodowane dla kół Spinergy:

 XK190 Czarna piasta (opcja std)

 XK200 Srebrna piasta 419 zł (nie dostępna dla BLXL/CLX)

 XK201 Czerwona obręcz/piasta 995 zł (tylko z LX, XLX & BLXL)

 XK205 Indyw. dla piasty/obręczy 1 310 zł Wybierz kolor: _____

 XK202 Fioletowa obręcz/piasta 995 zł (tylko z LX, XLX & BLXL)

 XK203 Niebieska obręcz/piasta 995 zł (tylko z LX, XLX & BLXL)

 XK204 Złota obręcz/piasta 1 310 zł (tylko z LX, XLX & BLXL)

Dostawa bez kół

 XK040 Bez kół -840 zł

Rodzaj kół:

Rodzaj opon:

Montaż ciągów / Opcje

 XY480 Wąski

 XY485 Szeroki

 XL090 Usun nadmiar zaczepek montażowych (zalecane przy małych odstępach między kołami) 545 zł

Opcje ciągów

 XL010 Aluminiowe anodowane, 6 mocowań

 XL040 Tytanowe, 6 mocowań 1 155 zł

 XL160 Elipse, 6 mocowań (zastępująq Surge) 1 645 zł

 XL035 Natural Fit LT 1 500 zł

 XL020 Tetra grip, 6 mocowań 1 375 zł

 XL150 Carbolife Gekko 2 965 zł

 Czarne

 Srebrne

 XL100 Para grip, 6 mocowań 1 375 zł

 XL170 Carbolife Curve L (czarne) 3 175 zł

Opcje opon

 XM010 Kenda Szare (Std) Niebieskie Czerwone

 XM060 Schwalbe One (najlejsza opcja) 450 zł (tylko 24",25")

 XM130 Kenda black

 XM050 Opony górskie Kenda K885 135 zł (tylko 24",25")

 XM020 Schwalbe Marathon Plus 325 zł

 XM040 Opony pełne Shox 545 zł (tylko czarne)

Opcje dętek

 XY500 Dętka z wentylem Schraeder (Standard, jeśli nie wybrano opcji)

 XY490 Dętka z wentylem Presta

Akcesoria kół

 XK310 Koła offroadowe 24" z ciągami, oponami MTB, szybkozłączkami (zamiennie z 25" - XM010) 3 120 zł

 XK300 Koła offroadowe 22" z ciągami, oponami MTB, szybkozłączkami (zamiennie z 24" - XM010) 3 120 zł

OPCJE WYKOŃCZENIA RAMY

Rama i wykończenie ramy

<input type="checkbox"/> XN010	Rama malowana proszkowo	<input type="checkbox"/> XN150	Komponenty ramy malowane proszkowo (w kolorze ramy, jeśli nie wybrano inaczej)	
<i>Rama Komp.</i>	<u>Błyszczący</u>	<i>Rama Komp.</i>	<u>Matowy</u>	<i>Rama Komp.</i>
<input type="checkbox"/> <input type="checkbox"/>	Czarny błyszczący 103	<input type="checkbox"/> <input type="checkbox"/>	Czarny matowy 105	<input type="checkbox"/> <input type="checkbox"/>
<input type="checkbox"/> <input type="checkbox"/>	Biały błyszczący 100	<input type="checkbox"/> <input type="checkbox"/>	Biały matowy 101	<input type="checkbox"/> <input type="checkbox"/>
<input type="checkbox"/> <input type="checkbox"/>	Szary błyszczący 132	<input type="checkbox"/> <input type="checkbox"/>	Szary matowy 131	<input type="checkbox"/> <input type="checkbox"/>
<input type="checkbox"/> <input type="checkbox"/>	Kremowy błyszczący 135	<input type="checkbox"/> <input type="checkbox"/>	Jasny szary matowy 133	<input type="checkbox"/> <input type="checkbox"/>
<input type="checkbox"/> <input type="checkbox"/>	Czerwony błyszczący 108	<input type="checkbox"/> <input type="checkbox"/>	Navy niebieski matowy 152	<input type="checkbox"/> <input type="checkbox"/>
<input type="checkbox"/> <input type="checkbox"/>	Żółty błyszczący 120			<input type="checkbox"/> <input type="checkbox"/>
<input type="checkbox"/> <input type="checkbox"/>	Zielony leśny błyszczący 143			<input type="checkbox"/> <input type="checkbox"/>
<input type="checkbox"/> <input type="checkbox"/>	Zielony błyszczący 107			<input type="checkbox"/> <input type="checkbox"/>
<input type="checkbox"/> <input type="checkbox"/>	Ciemny niebieski błyszczący 151	<input type="checkbox"/> XN200	Kolor indywidualny (State Colour/RAL code)	
<input type="checkbox"/> <input type="checkbox"/>	Royal Niebieski błyszczący 154	880 zł	<i>Rama</i>	<i>Komp.</i>
<input type="checkbox"/> <input type="checkbox"/>	Niebieski błyszczący 174	_____	<input type="checkbox"/>	<input type="checkbox"/>
<input type="checkbox"/> <input type="checkbox"/>	Duckegg niebieski błyszczący			
<input type="checkbox"/> <input type="checkbox"/>	Różowy błyszczący 188			
<input type="checkbox"/> <input type="checkbox"/>	Pomarańczowy błyszczący 180			
<input type="checkbox"/> <input type="checkbox"/>	Fioletowy błyszczący 157			
<input type="checkbox"/> FXTXN030	Rama, szczotkowana 1 125 zł	<input type="checkbox"/> XN165	Komponenty ramy szczotkowane 600 zł	
<input type="checkbox"/> FXTXN050	Rama, polerowana 3 360 zł	<input type="checkbox"/> XN170	Komponenty ramy polerowane 785 zł	

Akcenty kolorystyczne (wybierz jeden)

Uwaga: Akcenty kolorystyczne zawierają tylko widelce

<input type="checkbox"/>	Czarny	<input type="checkbox"/>	Srebrny	<input type="checkbox"/> XN250	Indywidualne akcenty kolorystyczne
<input type="checkbox"/>	Czerwony	<input type="checkbox"/>	Niebieski	895 zł	_____
<input type="checkbox"/>	Fioletowy				

TAPICERKA

Tapicerka siedziska

<input type="checkbox"/> XP040	Tapicerka siedziska z regulacją naprężenia za pomocą pasów	<input type="checkbox"/> XR050	Płyta siedziska z włókna węglowego 1 645 zł
--------------------------------	--	--------------------------------	---

Tapicerka oparcia

<input type="checkbox"/> XP050	Tapicerka oparcia Airtech oddychająca z regulacją naprężenia za pomocą pasów	<input type="checkbox"/> XP060	Pełna tapicerka oparcia skórzana (czarne) 1 785 zł
		<input type="checkbox"/> XP070	Skórzane boczne skrzydła tapicerki oparcia (czarne) 680 zł

Dotępne kolory logo RGK

<input type="checkbox"/>	Biały (Std)	<input type="checkbox"/>	Czarny	<input type="checkbox"/>	Niebieski	<input type="checkbox"/>	Indywidualny:
<input type="checkbox"/>	Czerwony	<input type="checkbox"/>	Pomarańczowy	<input type="checkbox"/>	Fioletowy		_____

Dotępne kolory logo modelu

<input type="checkbox"/>	Biały (Std)	<input type="checkbox"/>	Czarny	<input type="checkbox"/>	Niebieski	<input type="checkbox"/>	Indywidualny:
<input type="checkbox"/>	Czerwony	<input type="checkbox"/>	Pomarańczowy	<input type="checkbox"/>	Fioletowy		_____

Aksesoria oparcia

<input type="checkbox"/> XP110	Tapicerka oparcia z kieszenią zapinaną na zamek 430 zł	<input type="checkbox"/> XP170	Tapicerka oparcia z indywidualnym haftem 725 zł
	<i>(N/D z oparciem Sub4)</i>		<i>PROSZĘ WYPEŁNIĆ STRONĘ 11</i>

PODUSZKA

Poduszki

- XP080 Poduszka piankowa z nylonowym pokrowcem
405 zł
(wybierz twardość i wysokość poniżej)
- Miękką (CMS040) Średnio twarda (CMS050)
- 50mm 75mm 100mm

Pokrowce

- XP085 Pokrowiec poduszki, nylonowy
(czarny)
- XP090 Pokrowiec poduszki, oddychający
325 zł
(czarny)
- XP100 Pokrowiec poduszki, skórzany
850 zł
(czarny)

Produkty JAY

- Poduszka JAY
(cena zależy od wybranej opcji) Dołączony OF Jay
- Oparcie JAY
(cena zależy od wybranej opcji) Dołączony OF Jay
- Zagłówek JAY Whitmyer
(cena zależy od wybranej opcji) Dołączony OF Jay

AKCESORIA

- XR080 Frontwheel
3 135 zł
(tylko z podnóżkiem rurowym)
- XP120 Neopranowe osłony na ramę zapinane na zamek (czarne)
380 zł
- XP420 Nylonowe osłony na ramę zapinane na rzep (czarne)
250 zł
- XR010 Pokrowiec na siedzisko zapinany na rzep w kolorze czarnym
205 zł
- XR200 Plecak z logo RGK (czarny)
335 zł
- XR100 Torba na ramę FX
1 805 zł
- XR090 Zestaw narzędzi
- XS060 Pasek na łydki

INFORMACJE DODATKOWE

INDYWIDUALNE HAFTOWANIE OPARCIA

PROSZĘ DOSTARCZYĆ OBRAZ JPEG W MOMENCIE ZAMOWIENIA I ZANOTOWAĆ POZYCJĘ HAFTU PONIŻEJ



RURA STABILIZUJĄCA OPARCIE

UWAGI DO KONFIGURACJI:



**WNIOSEK O
NIESTANDARDOWĄ
SPECYFIKACJĘ***

*(proszę podać poniżej numer(y) strony i szczegóły,
których dotyczy żądanie niezgodne ze specyfikacją.*



**ZATWIERDZONO WNIOSEK O
NIESTANDARDOWĄ
SPECYFIKACJĘ (informacje
tylko dla RGK)**

X

Wewnętrzne zatwierdzenie RGK

Żądania niezgodne ze specyfikacją wymagają studium wykonalności, które może wydłużyć czas realizacji i wpłynąć na cenę zamówienia. Wszelkie zapytania dotyczące wymiarów/opcji/ram, które nie są wymienione w formularzu zamówienia, będą traktowane jako zapytania niezgodne ze specyfikacją.*