

NR SERYJNY: \_\_\_\_\_

**Ti**

Grade 2



### Dane użytkownika

Imię i nazwisko Użytkownika: \_\_\_\_\_

Opiekun: \_\_\_\_\_

Adres: \_\_\_\_\_

\_\_\_\_\_

\_\_\_\_\_

\_\_\_\_\_

Telefon: \_\_\_\_\_

E-mail: \_\_\_\_\_

Wysyłka do użytkownika:

Nazwa odbiorcy: \_\_\_\_\_

Adres dostawy: \_\_\_\_\_

\_\_\_\_\_

\_\_\_\_\_

\_\_\_\_\_

Telefon: \_\_\_\_\_

E-mail: \_\_\_\_\_

### Informacje dodatkowe

Uwagi: \_\_\_\_\_

\_\_\_\_\_

\_\_\_\_\_

\_\_\_\_\_

Obcennie używany wózek: \_\_\_\_\_

Waga Użytkownika: \_\_\_\_\_

Wzrost Użytkownika: \_\_\_\_\_

Stopień niepełnosprawności Użytkownika: \_\_\_\_\_

### Dane kontaktowe:

Sunrise Medical Poland Sp. z o.o.

ul. Elektronowa 6

94-103 Łódź

tel. +48 42 275 83 38



**Legenda:**

Prod. podstawowy



Opcja standardowa



Opcja płatna



Info. obowiązkowe



Informacja wymagana przy wybranej opcji

**STYL PRODUKTU**

- HXTXZ010 HILITE XTR**  
18 300 zł

- XA070 Rama otwarta
- XA080 Rama zamknięta
- HXTXA085 Uchwyty do mocowania / Crash test

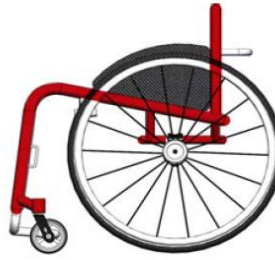

XA070 - Rama otwarta



XA080 - Rama zamknięta

**Maksymalna waga użytkownika 115 kg**
**UWAGA: WSZYSTKIE WÓZKI RGK SĄ RĘCZNIE WYKONANE I POSIADAJĄ PRODUKCYJNĄ TOLERANCJĘ WYMIARÓW +/- 5MM**
**PROJEKT CAD**

- XW009 TYLKO WYCENA (BRAK PROJEKTU CAD DO ZATWIERDZENIA)
- XW011 ZAMÓWIENIE (BRAK PROJEKTU CAD DO ZATWIERDZENIA)
- XW012 WYCENA / rysunek CAD do zatwierdzenia  
1 920 zł (TYLKO 2 poprawki klienta)
- XW010 ZAMÓWIENIE / rysunek CAD do zatwierdzenia  
(TYLKO 2 poprawki klienta)

**KLUCZOWE WYMIARY**

- XY010 Szerokość siedziska (*mierzona między osłonami bocznymi*)
- mm (Max - 500mm)
- XY020 Długość siedziska
- mm (Max - 500mm)
- XY030 Wydłużenie długości ramy siedziska (*zapewnia dodatkowe podparcie nóg i uchwyt na rękę*)
- mm
- XY050 Wysokość ramy z przodu
- mm (Max - 550mm)  
(Min - 380mm)
- XY060 Wysokość ramy z tyłu
- mm (Max - 550mm)  
(Min - 360mm)
- XY070 Długość ramy
- mm (Min = XY020 + XY030 + 140mm)
- XY072 Pozycja kółka przedniego
- mm
- Zoptymalizuj wymiar
- XA020 Długość ramy ergonomicznego siedziska
- 385 zł
- mm (Standardowo = 120mm)

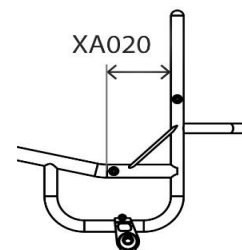
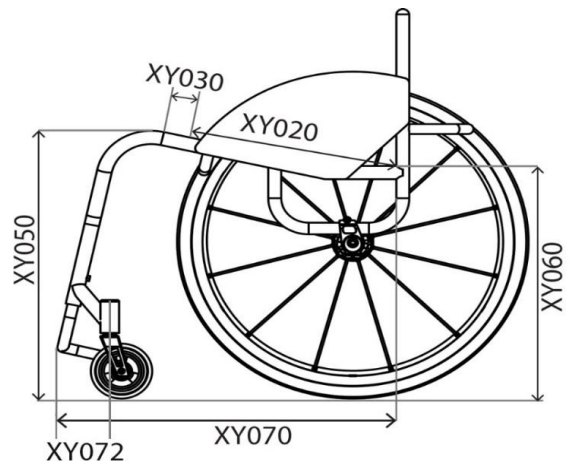
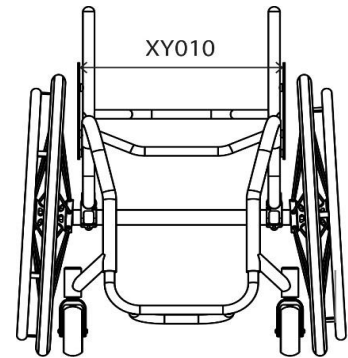

## PRZÓD RAMY I PODNÓZEK

Opcje przodu ramy

 XY080 Taliowanie równoległe

Określ wymiar  mm

(W połączeniu z opcją XY091, podajemy wymiar pomiędzy środkami głównych zagięć)

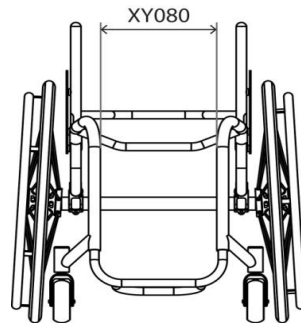
 XY091 Taliowanie V-równoległe

Określ wymiar  mm

(W połączeniu z opcją XY080, podany wymiar musi być pomniejszony o 20mm)

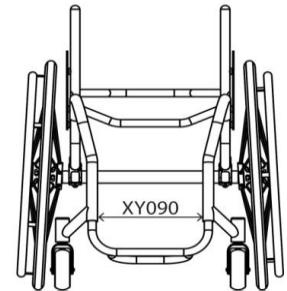

### Podnóżek (jedna opcja do wyboru)

 XY100 Podnóżek zaokrąglony

Wielkość kółka	Max wysokość	Z XB200
3"	140mm	190mm
4"	150mm	200mm
5"	160mm	210mm

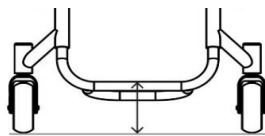
 XB200 Podnóżek montowany wysoko (tylko z XB010, HXTXB080 i XB150)

715 zł

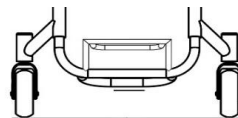
 XY105 Podnóżek w kształcie kwadratu

Wielkość kółka	Max wysokość	Z XB200
3"	135mm	185mm
4"	145mm	195mm
5"	155mm	205mm

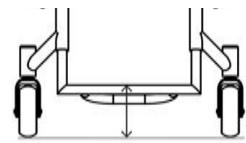
 XB200 Podnóżek montowany wysoko (tylko z XB010, HXTXB080 i XB150)

715 zł

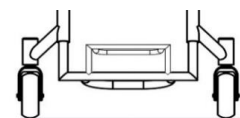

### Podnóżek - pomiar indywidualny

 XY115 Wysokość podnóżka z przodu

mm

 XY120 Wysokość podnóżka z tyłu

mm

(Std = 20mm różnicy między przodem i t

 XY125 Głębokość podnóżka

mm

(Std = 100mm)

(160mm i więcej wymaga opcji wzmocnienia XB150)

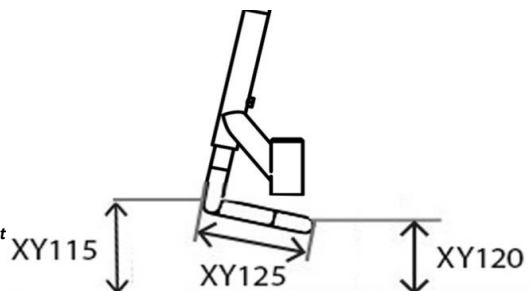

### Rodzaj podnóżka (jedna do wyboru)

 XB010 Podnóżek rurowy, aluminiowy (Regulacja wysokości)

 XB020 Podnóżek rurowy, tytanowy (Regulacja wysokości)

 XB070 Podnóżek aluminiowy z regulacją kąta (Regulacja kąta i wysokości)

545 zł

 HXTXB080 Podnóżek rurowy stały, przyspawany (Brak regulacji wysokości)

655 zł

 XB030 Podnoszony podnóżek plastikowy (Reg. kąta i wysokości, tylko dla ramy zamkniętej)

1 300 zł

 XB150 Podnóżek rurowy wzmocniony (Regulacja wysokości, do użytku z FrontWheel)

680 zł

### Rodzaj płyty podnóżka (jedna do wyboru)

 XB050 Płyta karbonowa (nieдоступna z XB070 i XB030)

640 zł

 XB170 Płyta aluminiowa (nieдоступna z XB070 i XB030)

335 zł

 XB165 Taśma antypoślizgowa podnóżka (3M)(nieдоступne z XB030)

195 zł

## KÓŁKA PRZEDNIE, WIDELCE & HAMULCE

Koła przednie  
100mm (4")

- XC060 Kółko przednie 4x1.3" miękkie  
(czarne)
- XC110 Kółko przednie 4x1" z obręczą aluminiową  
615 zł (Kolor obręczy: srebrny, kolor opony: czarny)
- XC130 Kółka przednie z obręczą aluminiową 4x1.4"  
615 zł (wybierz kolor poniżej)



- Srebrna piasta & czarna opona (std)
- Czerwona piasta & czarna opona
- Fioletowa piasta & czarna opona
- Zielona piasta & czarna opona
- Czarna piasta & czarna opona
- Niebieska piasta & czarna
- Żółta piasta & czarna opona

125mm (5")

- XC070 Kółko przednie 5x1.3" miękkie  
(czarne)
- XC120 Kółka Froglegs Aluminium centre 5"x1"  
615 zł (Kolor (Silver hub and black urethane tyre only))
- XC100 Kółko przednie z obręczą alu 5"x1 pneumatyczne  
680 zł (szare)
- XC140 Kółka Froglegs Aluminium centre 5"x1.4"  
615 zł (Kolor (Silver hub and black urethane tyre only))

150mm (6")

- XC080 Kółko przednie 6x1.3" miękkie
- XC145 Kółka przednie z obręczą aluminiową  
615 zł (Kolor obręczy: srebrny, kolor opony: czarny)

Widelec

- XC190 Widelec typu Performance  
(Std jeśli nie wybrano innej opcji)  
Uwaga: Kolor zgodny z wybranym akcentem
- XC210 Widelec amortyzowany froglegs  
2 245 zł
- Czarny
- Srebrny
- XC192 Widelec typu High trail  
- zł

Uwaga: Większa odległość między miejscem styku a osią zmniejsza drgania przy wyższych prędkościach. Kolor zgodny za akcentem kolorystycznym

Szerokość mocowania kółek przednich

- XY330 Szerokość mocowania kółek



mm

- Zoptymalizuje wymiar

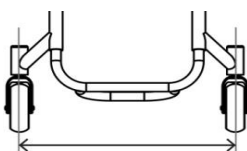

XY330

Wheel Lock Options (choose one)

- XD020 Hamulce nożycowe
- XD050 Hamulce standardowe, typu push to lock
- XD030 Kompaktowe hamulce  
920 zł
- XD046 Out Front typu push to lock  
920 zł
- XD085 Hamulce Eagle (należy wskazać kolor)  
1 075 zł
- XD086 Ham. Eagle z lekkim mocow. (należy wskazać kolor)  
1 165 zł (Tylko ze stałym środkiem ciężkości)

- XD010 Brak hamulców

CZARNE     FIOLETOWE     CZERWONE     NIEBIESKIE

Std, czarne, jeśli nie wybrano innej opcji

## OSŁONY BOCZNE I PODŁOKIETNIKI

### Osłony boczne Aluminiowe

- XE030 Aluminiowe, przykręcane  
*(nie dostępne z HXTXG020)*
- XE080 Aluminiowe, zdejmowane  
1 965 zł  
*(nie dostępne z HXTXG020)*
- HXTXE130 Aluminiowe składane na płasko *(ze składanym oparciem)*  
860 zł

### Z włókna węglowego

- XE050 Karbonowe, przykręcane  
2 025 zł  
*(nie dostępne z HXTXG020)*
- XE100 Karbonowe, zdejmowane  
2 820 zł  
*(nie dostępne z HXTXG020)*
- HXTXE150 Karbonowe składane na płasko *(ze składanym oparciem)*  
2 925 zł

### Spawane, stałe

- HXTXE220 Spawane, tytanowe  
1 925 zł  
*(nie dostępne z HXTXG020)*

### Podłokietniki

- XF010 Zdejmowane podłokietniki z plast. osłoną boczną  
2 185 zł  
*(wskazana stała wysokość)*
- XF020 Zdejmowane podłokietniki z alu osłoną boczną  
2 185 zł  
*(wskazana stała wysokość)*

Wysokość *(wysokość mierzona od siedziska do podłokietnika)*

### Wymiary osłon bocznych Optymalne wymiary

- Osłony boczne 25mm nad oponą  
*(podąża za oponą)*
- Indywidualna wysokość nad oponą  
*(podąża za oponą)*
- Poziom na wysokości krawędzi opon  
*(podąża za oponą)*

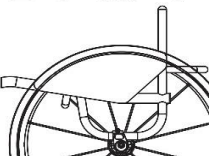
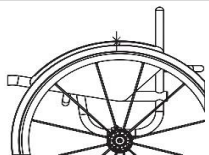

### Wymiary indywidualne

- Długość osłon bocznych
- Wysokość osłon bocznych

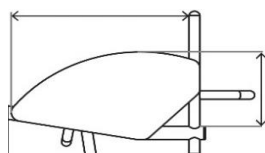
### Osłony boczne z błotnikiem Aluminiowe

- XE040 Alu z błotnikiem, przykręcane  
*(nie dostępne z HXTXG020)*
- XE090 Alu z błotnikiem, zdejmowane  
*(nie dostępne z HXTXG020)*
- HXTXE140 Alu z błotnikiem składane na płasko *(ze skl. opar.)*  
1 015 zł

### Z włókna węglowego

- XE060 Karbonowe z błotnikiem, przykręcane  
2 660 zł  
*(nie dostępne z HXTXG020)*
- XE110 Karbonowe z błotnikiem, zdejmowane  
3 290 zł  
*(nie dostępne z HXTXG020)*
- HXTXE160 Karbonowe z błot. składane na płasko *(ze skl. opar.)*  
3 565 zł

### Wymiary osłon bocznych Wysokość błotnika

- 10mm nad oponą  
*(Standard)*

- Wymiar indywidualny  
*(Min = 10mm)*

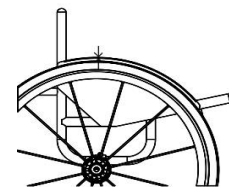

### Pozycja błotnika

- Do środka opony  
*(Standard jeśli nie wybrano innej opc.)*

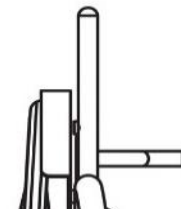

- Do zewnętrznej strony opony

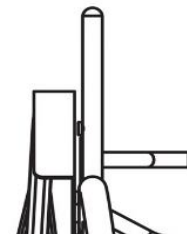

## OPARCIE

Wysokość oparcia - stałe lub z regulacją kąta (wybierz jedną opcję)



XY230 Stała wysokość oparcia

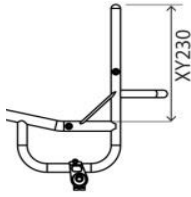

Wskaż wysokość

 mm

XY245 Regulowana wysokość oparcia (+/-25mm)  
640 zł

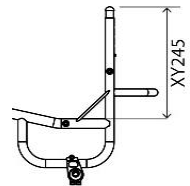

Wskaż wysokość

 mm

Rodzaj oparcia (wybierz jedną opcję)



XG010 Stałe oparcie (nie składane)



HXTXG021 Składane oparcie (styl Oracing)  
1 810 zł



HLTXG020 Składane oparcie (z regulacją kąta, z podwójną blokadą +/- 5 stopni)  
1 605 zł

Opcje ergonomiczne oparcia



XY360 Kąt oparcia



-5 -3 0 +3 +5

Indywidualny

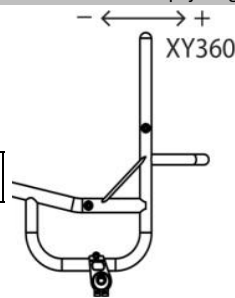
 stopni  
(Max -10/+20 stopni)

XG100 Oparcie ergonomiczne  
385 zł



Wysokość w pionie

 mm

Odchylenie do tyłu

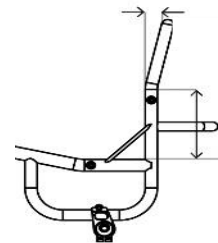
 mm

XG110 Rurki przywiedzione (od środka, pomiędzy rurkami oparcia)  
385 zł

Wskaż szerokość całkowitą lub na stronę

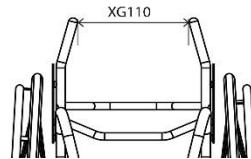
 mm

XG120 Rurki odwiedzone typu flara (od środka, pomiędzy rurkami oparcia)  
385 zł

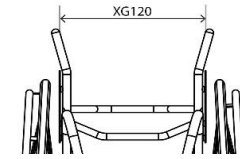

Wskaż szerokość całkowitą lub na stronę

 mm

Rączki do prowadzenia



XG070 Przykręcane rączkami do prowadzenia (nie dostępne z XY245)  
755 zł



XG080 Składane rączki do prowadzenia (nie dostępne z XY245)  
1 155 zł



XG085 Składane rączki do prowadzenia (nie dostępne z XY245)  
1 155 zł



HXTXG090 Pałęk z regulacją wysokości (styl Oracing)  
1 415 zł



Wysokość od podłogi do rączek

 mm

Zoptymalizowane (1000mm do podłogi)



XG097 Zintegrowane rączki do prowadzenia (styl Quickie)  
1 410 zł

Opcje oparcia



XG040 Wzmocnione oparcie (Rekomendowane przy używaniu przystawek) (n/d z XY245)  
730 zł



XG130 Super głęboka rurka stabilizująca oparcie (Rekomendowane dla oparć JAY) (Std - 90mm)  
410 zł



Głębokość

 mm

Opcje oparcia ILSA



XG140 Stałe oparcie z zaciskiem pelot bocznych (ILSA)  
2 015 zł

A - Lewa

 mm

B - Lewa

 mm

C - Lewa

 mm

D - Lewa

 mm

A - Prawa

 mm

B - Prawa

 mm

C - Prawa

 mm

D - Prawa

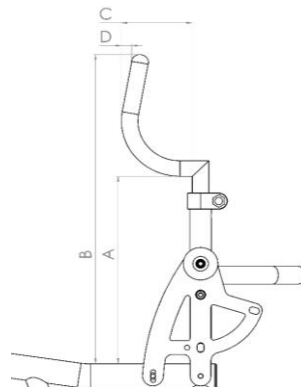
 mm

## POCHYLENIE KÓŁ

### Regulowany środek ciężkości

- XH110 Oś wózka z pochyleniem kół, regulowana, rama kwadratowa  
(25-150mm)

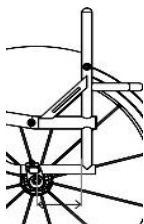

- XH120 Regulowany środek ciężkości, rama zaokrąglona  
(60-150mm)

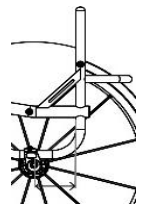
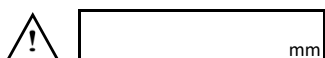

### Stały środek ciężkości

- HXTXH090 Stały COG na wsporniku typu V (tylko rama otwarta)  
1 605 zł  
(25-125mm)

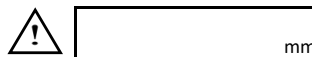

- HXTXH105 Stały COG (tylko rama zamknięta)  
1 705 zł  
(25-125mm)

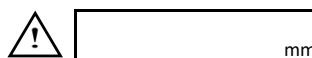

### Kąt pochylenia kół (camber)

- XY390 Kąt pochylenia kół
- 0  1  2  3  5

### Opcja osi kół tylnych

- XH040 Stała oś typu Handbike  
1 430 zł

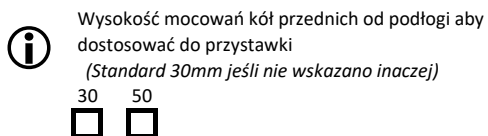
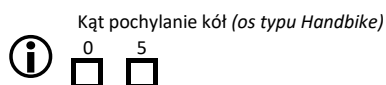

### Kąt pochylenia kół (camber)

- XY390 Kąt pochylenia kół
- 0  1  2  3  5

### Opcja osi kół tylnych

- XH040 Stała oś typu Handbike  
1 430 zł

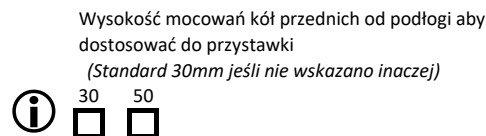
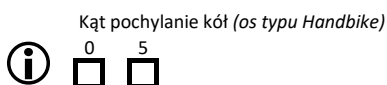

### Kółka anty-wywrotne

- XJ010 Kółko anty-wywrotne odchylane, lewe (Tylko dla ramy tylnej w kształcie kwadratu. n/d z XH040)  
680 zł
- XJ020 Kółko anty-wywrotne odchylane, prawe (Tylko dla ramy tylnej w kształcie kwadratu. n/d z XH040)  
680 zł

- XJ100 Pojedyncze, sportowe kółko anty-wywrotne (montowane centralnie)  
2 355 zł



## KOŁA TYLNE

Wymiar kół tylnych

- XY420 Koła tylne 24"
  XY430 Koła tylne 25"

Odległość od osłon bocznych

- XY460 Odległość od osłon bocznych
- 15
  20
  25



Indywidualne

 mm

Opcje kół tylnych (wybierz jedną opcję)

- |  |  |
|--|--|
| <input type="checkbox"/> XK010 Koła typu Fusion 16-szprychowe (srebrna piasta, czarne szprychy)                                  | <input type="checkbox"/> XK320 Spinergy XLX 12-szprychowe (krzyżowe/promieniowe szprychy) 3 550 zł                     |
| <input type="checkbox"/> XK050 Spinergy LX 12-szprychowe 3 380 zł  | <input type="checkbox"/> XK060 Spinergy SPOX 18-szprychowe 3 040 zł  |
| <input type="checkbox"/> XK150 Spinergy CLX 18-szprychowe, szprychy płaskie, karbonowe 8 015 zł (nie dostępne ze srebrną piastą) | <input type="checkbox"/> XK070 Spinergy BLXL 18-szprychowe, szprychy płaskie (nie dostępne ze srebrną piastą) 3 550 zł |

Opcje kolorystyczne dla kół Spinergy:



- |   |  |   |  |
|---|--|---|--|
| <input type="checkbox"/> Czarne szprychy    | <input type="checkbox"/> Białe szprychy        | <input type="checkbox"/> Żółte szprychy   | <input type="checkbox"/> XK180 Indywidualny dobór kolorów (wybierz kolor) 785 zł |
| <input type="checkbox"/> Czerwone szprychy  | <input type="checkbox"/> Niebieskie szprychy   | <input type="checkbox"/> Różowe szprychy  | Wew. _____   |
| <input type="checkbox"/> Fioletowe szprychy | <input type="checkbox"/> Pomarańczowe szprychy | <input type="checkbox"/> Zielone szprychy | Zew. _____   |

Opcje anodowane dla kół Spinergy:

- |  |  |   |  |
|--|--|---|--|
| <input type="checkbox"/> XK190 Czarna piasta (opcja std)                               | <input type="checkbox"/> XK200 Srebrna piasta 419 zł (nie dostępna dla BLXL/CLX)       | <input type="checkbox"/> XK201 Czerwona obręcz/piasta 995 zł (tylko z LX, XLX & BLXL) | <input type="checkbox"/> XK205 Indyw. dla piasty/obróczy 1 310 zł Wybierz kolor: _____ |
| <input type="checkbox"/> XK202 Fioletowa obręcz/piasta 995 zł (tylko z LX, XLX & BLXL) | <input type="checkbox"/> XK203 Niebieska obręcz/piasta 995 zł (tylko z LX, XLX & BLXL) | <input type="checkbox"/> XK204 Złota obręcz/piasta 1 310 zł (tylko z LX, XLX & BLXL)  |  |

Dostawa bez kół

- XK040 Bez kół -840 zł
  Rodzaj kół: \_\_\_\_\_
  Rodzaj opon: \_\_\_\_\_

Montaż ciągów / Opcje

- XY480 Wąski
  XY485 Szeroki
- XL090 Usunąć nadmiar zaczepów montażowych 545 zł (zalecane przy małych odstępach między kołami)

Opcje ciągów

- |   |  |
|---|--|
| <input type="checkbox"/> XL010 Aluminiowe anodowane, 6 mocowań              | <input type="checkbox"/> XL040 Tytanowe, 6 mocowań 1 155 zł        |
| <input type="checkbox"/> XL160 Elipse, 6 mocowań 1 645 zł (zastępują Surge) | <input type="checkbox"/> XL035 Natural Fit LT 1 500 zł             |
| <input type="checkbox"/> XL020 Tetra grip, 6 mocowań 1 375 zł               | <input type="checkbox"/> XL150 Carbolife Gekko 2 965 zł            |
| <input type="checkbox"/> XL100 Para grip, 6 mocowań 1 375 zł                | <input type="checkbox"/> XL170 Carbolife Curve L (czarne) 3 175 zł |

Typ opon

- |   |                                      |                                     |                                   |   |
|---|--------------------------------------|-------------------------------------|-----------------------------------|---|
| <input type="checkbox"/> XM010 Kenda                                  | <input type="checkbox"/> Szare (Std) | <input type="checkbox"/> Niebieskie | <input type="checkbox"/> Czerwone | <input type="checkbox"/> XM060 Schwalbe One (najlejsza opcja) 450 zł (tylko 24", 25") |
| <input type="checkbox"/> XM130 Kenda black                            |                                      |                                     |                                   | <input type="checkbox"/> XM050 Opony górskie Kenda K885 135 zł (tylko 24", 25")       |
| <input type="checkbox"/> XM020 Schwalbe Marathon Plus 325 zł          |                                      |                                     |                                   |   |
| <input type="checkbox"/> XM040 Opony pełne Shox 545 zł (tylko czarne) |                                      |                                     |                                   |   |

Opcje dętek

- XY500 Dętka z wentylem Schraeder (Standard, jeśli nie wybrano opcji)
  XY490 Dętka z wentylem Presta

Akcesoria kół

- |  |   |
|--|---|
| <input type="checkbox"/> XK220 Szybkozłączki tytanowe, trzpień (para) (N/D z XK010 i XK070) 545 zł | <input type="checkbox"/> XK300 Koła offroadowe 22" z ciągami, oponami MTB, szybkozłączkami (zamiennie z 24" - XM010) 3 120 zł |
| <input type="checkbox"/> XK240 Szybkozłączki QUAD (para)   | <input type="checkbox"/> XK310 Koła offroadowe 24" z ciągami, oponami MTB, ... 3 120 zł                                       |



## OPCJE WYKOŃCZENIA RAMY

Rama i wykończenie ramy

<input type="checkbox"/> XN010	Rama malowana proszkowo	<input type="checkbox"/> XN150	Komponenty ramy malowane proszkowo (w kolorze ramy, jeśli nie wybrano inaczej)
<b>Rama Komp.</b>	<b><u>Błyszczący</u></b>	<b>Rama Komp.</b>	<b><u>Matowy</u></b>
<input type="checkbox"/> <input type="checkbox"/>	<b>Czarny błyszczący 103</b>	<input type="checkbox"/> <input type="checkbox"/>	<b>Czarny matowy 105</b>
<input type="checkbox"/> <input type="checkbox"/>	Biały błyszczący 100	<input type="checkbox"/> <input type="checkbox"/>	Biały matowy 101
<input type="checkbox"/> <input type="checkbox"/>	Szary błyszczący 132	<input type="checkbox"/> <input type="checkbox"/>	Szary matowy 131
<input type="checkbox"/> <input type="checkbox"/>	Kremowy błyszczący 135	<input type="checkbox"/> <input type="checkbox"/>	Jasny szary matowy 133
<input type="checkbox"/> <input type="checkbox"/>	<b>Czerwony błyszczący 108</b>	<input type="checkbox"/> <input type="checkbox"/>	<b>Navy niebieski matowy 152</b>
<input type="checkbox"/> <input type="checkbox"/>	<b>Zółty błyszczący 120</b>		
<input type="checkbox"/> <input type="checkbox"/>	Zielony leśny błyszczący 143		
<input type="checkbox"/> <input type="checkbox"/>	<b>Zielony błyszczący 107</b>		
<input type="checkbox"/> <input type="checkbox"/>	Ciemny niebieski błyszczący 151	<input type="checkbox"/> XN200	Kolor indywidualny (State Colour/RAL code)
<input type="checkbox"/> <input type="checkbox"/>	Royal Niebieski błyszczący 154	<b>920 zł</b>	
<input type="checkbox"/> <input type="checkbox"/>	<b>Niebieski błyszczący 174</b>		
<input type="checkbox"/> <input type="checkbox"/>	Duckegg niebieski błyszczący		
<input type="checkbox"/> <input type="checkbox"/>	<b>Różowy błyszczący 188</b>	<b>Rama Komp.</b>	
<input type="checkbox"/> <input type="checkbox"/>	<b>Pomarańczowy błyszczący 180</b>	<input type="checkbox"/> <input type="checkbox"/>	
<input type="checkbox"/> <input type="checkbox"/>	<b>Fioletowy błyszczący 157</b>		
<input type="checkbox"/> HXTXN030	Rama szcztokowana (surowa) <b>1 225 zł</b> (wszystkie części czarne, chyba że zaznaczono XN165)	<input type="checkbox"/> XN165	Komponenty szcztokowane <b>675 zł</b>

### Akcenty kolorystyczne (wybierz jeden)

**Uwaga:** Akcenty kolorystyczne zawierają tylko widelce

<input type="checkbox"/>	Czarny	<input type="checkbox"/>	Srebrny
<input type="checkbox"/>	Czerwony	<input type="checkbox"/>	Niebieski
<input type="checkbox"/>	Fioletowy		

## TAPICERKA

Tapicerka siedziska

<input type="checkbox"/> XP040	Tapicerka siedziska z regulacją naprężenia za pomocą pasów	<input type="checkbox"/> XR050	Płyta siedziska z włókna węglowego <b>1 645 zł</b>
--------------------------------	--	--------------------------------	---

Tapicerka oparcia

<input type="checkbox"/> XP050	Tapicerka oparcia Airtech oddychająca z regulacją naprężenia za pomocą pasów	<input type="checkbox"/> XP070	Skórzane boczne skrzydła tapicerki oparcia (czarne) <b>680 zł</b>
--------------------------------	--	--------------------------------	--

Dostępne kolory dla przeszycić tapicerki oparcia

<input type="checkbox"/>	Srebrny	<input type="checkbox"/>	Czarny	<input type="checkbox"/>	Niebieski	<input type="checkbox"/>	Indywidualny:
<input type="checkbox"/>	Czerwony	<input type="checkbox"/>	Pomarańczowy	<input type="checkbox"/>	Fioletowy		_____

Dostępne kolory logo RGK

<input type="checkbox"/>	Biały (Std)	<input type="checkbox"/>	Czarny	<input type="checkbox"/>	Niebieski	<input type="checkbox"/>	Indywidualny:
<input type="checkbox"/>	Czerwony	<input type="checkbox"/>	Pomarańczowy	<input type="checkbox"/>	Fioletowy		_____

Dostępne kolory logo modelu

<input type="checkbox"/>	Biały (Std)	<input type="checkbox"/>	Czarny	<input type="checkbox"/>	Niebieski	<input type="checkbox"/>	Indywidualny:
<input type="checkbox"/>	Czerwony	<input type="checkbox"/>	Pomarańczowy	<input type="checkbox"/>	Fioletowy		_____

Akcesoria oparcia

<input type="checkbox"/> XP110	Tapicerka oparcia z kieszenią zapinaną na zamek <b>430 zł</b>
--------------------------------	--

## PODUSZKA

### Poduszki

- XP080 Poduszka piankowa z nylonowym pokrowcem  
389 zł (wybierz twardość i wysokość poniżej)
- Miękka (CMS040)       Średnio twarda (CMS050)
- 50mm       75mm       100mm

### Pokrowce

- XP085 Pokrowiec poduszki, nylonowy  
(czarny)
- XP090 Pokrowiec poduszki, oddychający  
325 zł (czarny)
- XP100 Pokrowiec poduszki, skórzany  
850 zł (czarny)

### Poduszki/Oparcia Jay - PROSZĘ DOSTARCZYĆ FORMULARZ ZAMÓWIENIA JAY

- Poduszka JAY (cena zależy od wybranej opcji)       Dołączony OF Jay
- Oparcie JAY (cena zależy od wybranej opcji)       Dołączony OF Jay
- Zagłówek JAY Whitmyer (cena zależy od wybranej opcji)       Dołączony OF Jay

## OPCJE RAMY

- XR060 Pasek na tydki przymocowany do ramy  
485 zł (zlokalizuj pasek na tydkę na przedniej ramie)

Podaj wysokość od podłogi

- Zoptymalizuj wymiar

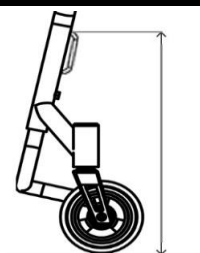

## AKCESORIA

- XR080 Frontwheel  
3 135 zł (tylko z podnóżkiem rurowym)
- XP120 Neopranowe osłony na ramę zapinane na zamek (czarne)  
380 zł
- XP420 Nylonowe osłony na ramę zapinane na rzep (czarne)  
250 zł
- XR010 Pokrowiec na siedzisko zapinany na rzep w kolorze czarnym  
205 zł
- XR200 Plecak z logo RGK (czarny)  
335 zł
- XR090 Zestaw narzędzi
- XS065 Pasek na tydki

## INFORMACJE DODATKOWE

### UWAGI DO KONFIGURACJI:

--

**WNIOSEK O  
NIESTANDARDOWĄ  
SPECYFIKACJĘ\***

*(proszę podać poniżej numer(y) strony i szczegóły,  
których dotyczy żądanie niezgodne ze specyfikacją.*

**ZATWIERDZONO WNIOSEK O  
NIESTANDARDOWĄ  
SPECYFIKACJĘ (informacje  
tylko dla RGK)**

X

*Wewnętrzne zatwierdzenie RGK*

Ządania niezgodne ze specyfikacją wymagają studium wykonalności, które może wydłużyć czas realizacji i wpłynąć na cenę zamówienia. Wszelkie zapytania dotyczące wymiarów/opcji/ram, które nie są wymienione w formularzu zamówienia, będą traktowane jako zapytania niezgodne ze specyfikacją.\*