

Prijslijst 2022



Allround rolstoelen	
Breezy BasiX ²	5
Breezy RubiX ² Standaard	7
Breezy RubiX ² Modulair	10
Comfort rolstoelen	
Breezy Cirrus G5	13
Breezy Cirrus G5 onderstel	17
Breezy Ibis XC	20
Breezy Ibis Nuage PLS	26
Breezy Ibis onderstel voor zitschelpen	30
Actieve vouwframe rolstoelen	
Quickie Life T	197
Quickie Neon ²	35
Quickie Xenon ² SA	44
Quickie Xenon ²	53
Quickie Krypton F	61
Actieve vastframe rolstoelen	
Quickie Life RT	228
Quickie Argon ²	72
Quickie Nitrum	80
Quickie Krypton R	91
Aankoppelfietsen en handbikes	
Quickie Attitude	102
Quickie Attitude Junior	107
Quickie Shark RT	112
Quickie Shark RS	114
Sport rolstoelen	
Quickie All Court Aluminium	117
Quickie Match Point Aluminium	119
Elektrische ondersteuning	
Empulse R20	121
Empulse F55	123
Empulse WheelDrive	126
Elektrische rolstoelen	
Quickie Q50 R	127
Quickie Q300M Mini Sedeo Pro	129
Quickie Q500 Sedeo Pro - binnen	137
Quickie Q500 Sedeo Pro - buiten	145
Quickie Q700 Sedeo Pro	153
Quickie Q700 Sedeo Ergo	161
Quickie Q700-UP Sedeo Ergo	169
You-Q Luca XL	177
Besturingen	
Alternatieve bedieningen Q-serie	180

Kinderrolstoelen: vouwframe rolstoelen		
Zippie Voyage		184
Zippie Youngster 3		188
Quickie Life T		197
Quickie Xenon ² SA Kids		205
Quickie Xenon ² VV Kids		214
Kinderrolstoelen: vastframe rolstoelen		
Zippie Simba		222
Quickie Life RT		228
Quickie Nitrum Kids		236
Elektrische kinderrolstoelen		
Zippie Salsa M ² / Salsa M ² Mini 6 km		246
Zippie Salsa M ² 10 km		249
You-Q Luca Junior		252
Zitsystemen		
Breezy Nuage PLS		255
Sedeo Pro		258
Sedeo Pro Q-Serie		264
Jay Comfort zitkussens & rugleuningen		270
Zitkussens		
Jay Basic		271
Jay Soft Combi P		272
Jay Easy Visco		273
Jay Easy Fluid		276
Jay Xtreme Active		280
Jay Balance		283
Jay J3		286
Jay J2		289
Jay J2 Extra		291
Jay J2 Deep Contour		293
Jay J2 Plus		295
Jay Adjustable Solid Seat		296
Jay GS Kinderkussen		297
Jay Zip Kinderkussen		299
Rugleuningen		
Jay Easy rugleuning		300
Jay J3 Rugleuning		302
Jay J3 Carbon Rugleuning		309
Jay Zip Kinderrugleuning		311
Jay Positionering		
Jay Positioneringselementen		313
Hoofdondersteuning		
Jay Whitmyer		318
Scootmobielen		
Sterling Sapphire 2		320
Sterling S425		321
Sterling S700		322
Sterling Calypso		323
Sterling Elite ² XS		325
Sterling Elite ² Plus		326
Sterling Trophy		327
Rollators		
Gemino 20		330
Gemino 30		332
Gemino 30 Parkison		334
Gemino 30 Walker		336
Gemino 30 Comfort		338
Gemino 30 Comfort met PLUSpakket		340
Gemino 60		341
Gemino 60 Walker		343



Factureren aan:
Naam:
Straat:
Plaats: Postcode:
E-Mail:
Tel: Fax:

Leveren aan:
Naam:
Adres:
Plaats: Postcode:
E-Mail:
Tel: Fax:

Order datum:
Inkooporder:
Uw referentie:



Gemarkeerd voor:
Sunrise order nr:

- Order
 Offerte



Customer Service: orders@sunrisemedical.be
Max. gebruikersgewicht: 125 kg

Gewicht cliënt: kg

Basisprijs vanaf €828,07 (inclusief 6% BTW)

Nomencl. nr. 220013 - 2de rolstoel 220016

Geldig tot eerstvolgende wijziging of uiterlijk 31-12-2022.

Wijzigingen voorbehouden. Op alle transacties zijn de algemene voorwaarden van Sunrise Medical B.V. en Sunrise Medical HCM B.V. van toepassing.

Deze algemene voorwaarden zijn te raadplegen op www.sunrisemedical.be/voorwaarden

€

BASIX² MET IN HOOGTE VERSTELBARE DUWHANDVATTEN

074108-002	<input type="checkbox"/> ZB 410 x ZD 410/430/460	(inclusief krukkenhouder en zitkussen)	220013	828,07
074108-003	<input type="checkbox"/> ZB 430 x ZD 410/430/460	(inclusief krukkenhouder en zitkussen)	220013	828,07
074108-004	<input type="checkbox"/> ZB 460 x ZD 410/430/460	(inclusief krukkenhouder en zitkussen)	220013	828,07
074108-005	<input type="checkbox"/> ZB 480 x ZD 410/430/460	(inclusief krukkenhouder en zitkussen)	220013	828,07
074108-006	<input type="checkbox"/> ZB 520 x ZD 410/430/460	(inclusief stabilisatiestang, krukkenhouder en zitkussen)	220013 + 221214	1.074,90

Wordt standaard geleverd met:

Krukkenhouder

Zitkussen 50 mm

Nylon zitbekleding - met geïntegreerd foam

Rughoogte 440 mm

Nylon eenvoudig naspanbare rugbekleding (3-straps)

Armsteunen afneembaar, wegklapbaar, eenmalig in hoogte instelbaar met armlegger (*lang - kort in positie instelbaar*)

70° wegzwenkbare beensteunen, per paar

Kunststof in hoek instelbare voetplaten inclusief hielband

Voorwielen 8" x 1 1/4" massieve banden (*standaard zithoogte 475 mm, instelbaar naar 425 - 450 - 475 - 510 mm*)

Quick Release achterassen

24" spaakwielen (*standaard zithoogte 475 mm, instelbaar naar 425 - 450 - 475 - 510 mm*)

24" massieve banden (24" x 1")

Aluminium hoepels

Hoge remmen (duwen)

In frame geïntegreerde trapdoppen

Framekleur Brijlant Zilver

BASIX² MET VASTE DUWHANDVATTEN

074100-001	<input type="checkbox"/> ZB 380 x ZD 410/430/460		220013	828,07
074100-002	<input type="checkbox"/> ZB 410 x ZD 410/430/460		220013	828,07
074100-003	<input type="checkbox"/> ZB 430 x ZD 410/430/460		220013	828,07
074100-004	<input type="checkbox"/> ZB 460 x ZD 410/430/460		220013	828,07
074100-005	<input type="checkbox"/> ZB 480 x ZD 410/430/460		220013	828,07
074100-006	<input type="checkbox"/> ZB 520 x ZD 410/430/460		220013 + 221214	1.074,90

Wordt standaard geleverd met:

Nylon zitbekleding - met geïntegreerd foam

Rughoogte 440 mm

Nylon eenvoudig naspanbare rugbekleding (3-straps)

Armsteunen afneembaar, wegklapbaar, eenmalig in hoogte instelbaar met armlegger (*lang - kort in positie instelbaar*)

70° wegzwenkbare beensteunen, per paar

Kunststof in hoek instelbare voetplaten inclusief hielband

Voorwielen 8" x 1 1/4" massieve banden (*standaard zithoogte 475 mm, instelbaar naar 425 - 450 - 475 - 510 mm*)

24" spaakwielen (*standaard zithoogte 475 mm, instelbaar naar 425 - 450 - 475 - 510 mm*)

24" massieve banden (24" x 1")

Aluminium hoepels

Hoge remmen (duwen)

In frame geïntegreerde trapdoppen

Framekleur Brijlant Zilver

OOK LOS MEE TE BESTELLEN:

Zitting			
064335-001	<input type="checkbox"/> Zitkussen 50 mm t.b.v. zitbreedte 380 mm		gm
064335-002	<input type="checkbox"/> Zitkussen 50 mm t.b.v. zitbreedte 410 mm		gm
064335-003	<input type="checkbox"/> Zitkussen 50 mm t.b.v. zitbreedte 430 mm		gm
064335-004	<input type="checkbox"/> Zitkussen 50 mm t.b.v. zitbreedte 460 mm		gm
064335-005	<input type="checkbox"/> Zitkussen 50 mm t.b.v. zitbreedte 480 mm		gm
064335-006	<input type="checkbox"/> Zitkussen 50 mm t.b.v. zitbreedte 520 mm		gm
069935	<input type="checkbox"/> Positioneringsgordel		40,02
Rug			
064707-001	<input type="checkbox"/> Stabilisatiestang t.b.v. zitbreedte 380 mm		123,02
064707-002	<input type="checkbox"/> Stabilisatiestang t.b.v. zitbreedte 410 mm		123,02
064707-003	<input type="checkbox"/> Stabilisatiestang t.b.v. zitbreedte 430 mm		123,02
064707-004	<input type="checkbox"/> Stabilisatiestang t.b.v. zitbreedte 460 mm		123,02
064707-005	<input type="checkbox"/> Stabilisatiestang t.b.v. zitbreedte 480 mm		123,02
064707-006	<input type="checkbox"/> Stabilisatiestang t.b.v. zitbreedte 520 mm		123,02
Armsteunen			
064475-100	<input type="checkbox"/> Armsteunen afneembaar, wegklapbaar met permanent in hoogte verstelbare armlegger		321,55
Beensteunen			
064897-101	<input type="checkbox"/> Comfort beensteunen, lengte compenserend, t.b.v. ZB 380-410 mm, per paar	2x 220676	306,85
064897-102	<input type="checkbox"/> Comfort beensteunen, lengte compenserend, t.b.v. ZB 430-460 mm, per paar	2x 220676	306,85
064897-103	<input type="checkbox"/> Comfort beensteunen, lengte compenserend, t.b.v. ZB 480-520 mm, per paar	2x 220676	306,85
064897-011	<input type="checkbox"/> Comfort beensteun, lengte compenserend, t.b.v. ZB 380-410 mm, links	220676	153,43
064897-012	<input type="checkbox"/> Comfort beensteun, lengte compenserend, t.b.v. ZB 430-460 mm, links	220676	153,43
064897-013	<input type="checkbox"/> Comfort beensteun, lengte compenserend, t.b.v. ZB 480-520 mm, links	220676	153,43
064897-021	<input type="checkbox"/> Comfort beensteun, lengte compenserend, t.b.v. ZB 380-410 mm, rechts	220676	153,43
064897-022	<input type="checkbox"/> Comfort beensteun, lengte compenserend, t.b.v. ZB 430-460 mm, rechts	220676	153,43
064897-023	<input type="checkbox"/> Comfort beensteun, lengte compenserend, t.b.v. ZB 480-520 mm, rechts	220676	153,43
064280-002	<input type="checkbox"/> Amputatiesteun, links		145,04
064280-001	<input type="checkbox"/> Amputatiesteun, rechts		145,04
Rem			
000861253	<input type="checkbox"/> Remverlengers, per paar		20,02
Accessoires			
067708	<input type="checkbox"/> Krukkenhouder		31,34
760848050.01	<input type="checkbox"/> Werkblad opschuifbaar ZB 380-410 mm		217,73
760848050.02	<input type="checkbox"/> Werkblad opschuifbaar ZB 430 mm		217,73
760848050.03	<input type="checkbox"/> Werkblad opschuifbaar ZB 460-480 mm		217,73
064723-ET	<input type="checkbox"/> Anti-tip systeem, per paar		66,71
062553-033	<input type="checkbox"/> Spaakbeschermers 24" transparant, per stuk		180

POSITIONERING

Voor romp-, arm-, bekken- en voetpositionering zie prijslijst Jay Positioneringselementen

MAATVOERING EN GEWICHTEN

- Zitbreedte 380, 410, 430, 460, 480 en 520 mm - aluminium vouwframe
- Zitdiepte 430 mm (kan ingesteld worden op 410 en 460)
- Zithoogte 425, 450, 475 en 500 mm (instelbaar uit standaard configuratie)
- Rughoogte 410 en 460 mm (instelbaar uit standaard configuratie)
- Zithoek 0°, 3° en 6° (instelbaar uit standaard configuratie)
- Gewicht vanaf 14,9 kg (+/- 500gr / ZB 430 mm, 8" voorwielen, 24" achterwielen)
- Transportgewicht 8,4 kg (+/- 500gr)
- Maximaal gebruikersgewicht 125 kg
- Totale breedte ZB + 200 mm

OMSCHRIJVING

	NVG nr.	IDEN. nr.	Publieksprijs	Supplement
Manuele modulaire rolstoel	220013	101101200076	€ 828,07	-
Tweede manuele standaardrolstoel	220016			
Standaard voetsteun	222533	201101000116	-	-
Standaard armsteun	222555	202102000046	-	-
Comfort beensteun	220676	201103000533	€ 153,43	-
Zitbreedte meer dan 480 mm tot en met 520 mm	221214	203116000394	€ 246,82	-

OPMERKINGEN

Deze rolstoel is getest volgens de ISO 7176-19 met een 4-punts vastzetsysteem.

Breezy BasiX² - Basisprijs	€.....
Prijs optie	€.....
Totaalprijs	€.....

Sunrise Medical Customer Service
Tel.: 02/5882371
E-mail: orders@sunrisemedical.be



Factureren aan:
Naam:
Straat:
Plaats: Postcode:
E-Mail:
Tel: Fax:

Leveren aan:
Naam:
Adres:
Plaats: Postcode:
E-Mail:
Tel: Fax:

Order datum:
Inkooporder:
Uw referentie:



Gemarkeerd voor:
Sunrise order nr:

- Order
 Offerte
 Built-4-Me

- ◇ = Standaard = Meerprijs
○ = Geen meer-/minderprijs



Customer Service: cs@sunrisemedical.be

Max. gebruikersgewicht: 125 kg (Standaard model)
Max. gebruikersgewicht: 170 kg (Heavy Duty model)
Gewicht cliënt: kg

Basisprijs vanaf €828,07 (inclusief 6% BTW)
Nomencl. nr. 220013 + 2de rolstoel 220016

Geldig tot eerstvolgende wijziging of uiterlijk 31-12-2022.

Wijzigingen voorbehouden. Op alle transacties zijn de algemene voorwaarden van Sunrise Medical B.V. en Sunrise Medical HCM B.V. van toepassing.

Deze algemene voorwaarden zijn te raadplegen op www.sunrisemedical.be/voorwaarden

NVG nr. €

MODEL

<input type="checkbox"/> Manuel modulaire rolstoel model zelfrijder (A)	220013	828,07
<input type="checkbox"/> Manuel modulaire rolstoel model duwandelwagen -12" achterwielen - (A) <small>(alleen i.c.m. 12" massief; vaste achterassen)</small>	220013	828,07

BASISAFMETINGEN

Zitdiepte in mm	Zitbreedte in mm							
	Heavy Duty 170kg							
	380	410	430	460	480	520 *	560 *	600 *
410	○	○	○	○	○	□	□	□
430	○	○	○	○	○	□	□	□
460	○	○	○	○	○	□	□	□
490	○	○	○	○	○	□ (1)	□ (1)	□ (1)
510 (1)	○ (1)	○ (1)	○ (1)	○ (1)	○ (1)	□ (1)	□ (1)	□ (1)

* stabilisatiestang inclusief / niet i.c.m. ZH 520 en 530 mm

Let op: De zitdiepte wordt gemeten van voorkant rugbuis tot voorkant zitmat.
Alle afmetingen zijn in mm.

	Zithoogte voor in mm												
	375	390	400	415	425	440	450	465	480	490	505	520 (3)	530 (3)
6" - 12"							○	○	○				
7" - 12"							○	○	○	○			
8" - 12"							○	○	○	○	○		
6" - 22"	○(2)	○	○	○	○	○	○	○	○				
7" - 22"				○	○	○	○	○	○	○			
8" - 22"				○	○	○	○	○	○	○	○	○	○
6" - 24"			○	○	○	○	○	○	○				
7" - 24"				○	○	○	○	○	○				
8" - 24"					○	○	○	○	○	○	○	○	○

Standaard, af fabriek zithoek is ingesteld op 3°. Zithoogte achter is daarmee +/- 20mm lager dan voor. Zithoek is instelbaar naar 0° en 6°
De 6" voorwielen zijn gemonteerd in een korte voorvoering.

ZITBEKLEDING

Zitbekleding

RUB020001	◇ Nylon zitmat	std
RUB020002	○ Zitbekleding met geïntegreerd zitkussen 20 mm <small>(niet i.c.m. zitkussen 50 mm)</small>	gm

Zitkussen

RUB020004	◇ Zitkussen 50 mm <small>(niet i.c.m. zitbekleding met geïntegreerd zitkussen)</small>	gm
-----------	--	----

Jay zitkussen

JAY020002	<input type="checkbox"/> Jay Basic zitkussen (4)	98,22
JAY020003	<input type="checkbox"/> Jay Soft Combi P zitkussen (4)	184,34

Voor overige Jay zitkussens zie Jay orderformulier

Zitaccessoires

RUB090019	<input type="checkbox"/> Veiligheidsgordel	40,02
-----------	--	-------

(1) alleen i.c.m. single post armsteun (RUB040004)

(2) alleen i.c.m. 6" massief

(3) alleen i.c.m. 125 kg

(4) niet mogelijk in maatvoering 410x480 430x480 460x410 480x410 510x410 560x410 600x410 alle 520 breed
410x510 430x510 460x480 480x480 510x480 560x430 600x430

Voor meer informatie
bezoek onze website

www.sunrisemedical.be

BREEZY RubiX S

◇ = Standaard ○ = Geen meer-/minderprijs □ = Meerprijs

NVG nr. €

RUGLEUNING

Rughoogte (instelbaar van 410 - 460 mm)

◇ 440 mm	(440mm = af fabriek instelling, instelbaar op 410mm en 460mm)		std
----------	---	--	------------

Rugleuning / Duwhandvatten

RUB030018	◇ Geïntegreerde in hoogte verstelbare duwhandvatten	(niet i.c.m. inclineerbare rug)	std
RUB030017	○ Vaste duwhandvatten zonder rughoekinstelling		gm
RUB030020	□ Inclineerbare rugleuning, (0 - 50 graden) 480mm hoog voorzien van stabilisatiestang	(4)	333,54
RUB030021	□ In hoek instelbare rug, inclusief geïntegreerde in hoogte verstelbare duwhandvatten	(5)	139,65
RUB030022	□ Neerklapbare stabilisatiestang	(is inclusief bij recliner uitvoering en ZB 520,560 & 600 mm)	123,05

Rugbekleding

RUB030102	◇ Nylon naspanbare rugbekleding (4 straps)		std
RUB030003	□ Nylon naspanbare rugbekleding (7 spanbanden)		160,09

Rugleuning

□ Jay Easy Back SC UT/SH		549,42
□ Jay Easy Back SC MT		400,27

Hoofdsteun

RUB030025	□ Hoofdsteun (montage op stabilisatiestang, inbegrepen in prijs) (K)		200,12
-----------	--	--	--------

ARMSTEUNEN

RUB040003	◇ Afneembaar, wegklapbaar met in hoogte verstelbare armlegger	(1+2+3)	(armlegger lang - kort instelbaar)	std
RUB040004	○ Armsteunen Single Post, permanent in hoogte instelbare armlegger		(armlegger lang - kort instelbaar)	gm
RUB040052	□ In hoogte en diepte instelbare Single Post armsteunen, 330 mm armlegger		(armlegger lang - kort instelbaar)	192,67
RUB040005	□ Hemi armsteunkussen (60 x 460mm)			151,20
RUB040007	□ Hemi armsteunkussen XL (130/150x 550mm)			151,20

Werkblad

□ Werkblad, wegklapbaar	(alleen i.c.m. armsteunen afneembaar, wegklapbaar met in hoogte verstelbare armlegger)		213,47	
RUB090111	□ Links	RUB090112	□ Rechts	
RUB090110	□ Werkblad, opschuifbaar		(niet i.c.m. zitbreedte 520, 560 en 600 mm)	213,47

VOETSTEUNEN

RUB050107	◇ 70° wegzwenkbare voetsteunen (B)		std
RUB050003	□ Lengte corrigerende comfort beensteun, holle kuitplaat, paar (D)	2x 220676	306,86
RUB050004	□ Lengte corrigerende comfort beensteun, holle kuitplaat, links (D)	220676	153,43
RUB050005	□ Lengte corrigerende comfort beensteun, holle kuitplaat, rechts (D)	220676	153,43
RUB050008	□ Amputatiesteun, per paar	(ophanging gelijk aan voetsteun, geen voetplaat)	290,06
RUB050009	□ Amputatiesteun, links	(ophanging gelijk aan voetsteun, geen voetplaat)	145,03
RUB050010	□ Amputatiesteun, rechts	(ophanging gelijk aan voetsteun, geen voetplaat)	145,03

Voetplaten

RUB050001	◇ In hoek instelbare kunststof voetplaten inclusief hielband (F)	222533	std
RUB050022	□ Eendelige i.h.i. voetplaat	(alleen i.c.m. Heavy Duty uitvoering, niet i.c.m. comfort beensteun of amputatiesteun)	120,08

VOORWIELEN

RUB080101	◇ 8" x 1 1/4" massief		std
RUB080102	○ 8" x 50 massief		gm
RUB080103	○ 8" x 1 1/4" lucht		gm
RUB080104	○ 7" massief		gm
RUB080105	○ 6" soft solid		gm
RUB080006	○ 6" massief		gm

ACHTERWIELEN

RUB070001	◇ 24" achterwielen massieve banden		std
RUB070002	○ 24" achterwielen luchtbanden		gm
RUB070003	○ 22" achterwielen massieve banden	(niet i.c.m. trommelrem en dubbele hoepel)	gm
RUB070005	○ 12" massieve banden	(vaste as, niet i.c.m. trommelrem)	gm

Hoepels

◇ Aluminium hoepels		std
RUB070004	□ Hoepelhoezen	100,06
□ One Arm Drive	(alleen i.c.m. luchtbanden, kies voor de eenhandige rembediening)	933,94
RUB070007	□ Links	
RUB070008	□ Rechts	

(1) niet i.c.m. zitdiepte 510 mm en niet i.c.m. zitdiepte 490 en heavy duty frame
 (2) armlegger lang - kort instelbaar en in hoogte instelbaar van 190 tot 310 mm in stappen van 20 mm
 (3) niet i.c.m. inclineerbare rug
 (4) alleen i.c.m. met single post armsteunen (RUB040004) / niet i.c.m. zitdiepte 510 mm
 (5) zitdiepte 490 mm alleen i.c.m. single post armsteunen (RUB040004)

BREEZY RubiX S

◇ = Standard ○ = Geen meer-/minderprijs □ = Meerprijs

€

REMMEN

RUB060001	◇	Kniehevelremmen		std
RUB060002	□	Remverlengers, per paar	(standaard bij 12" achterwielen zonder meerprijs)	20,00
RUB060003	□	Trommelremmen	(alleen i.c.m. 24" achterwielen en masieve banden, niet i.c.m. i.h.i. duwhandvatten en OAD)	339,91
		Rembediening eenhandig	(op beide wielen)	
RUB060004	□	Links	(meerprijs niet van toepassing bij OAD)	257,39
RUB060005	□	Rechts	(meerprijs niet van toepassing bij OAD)	257,39

ACCESSOIRES

RUB090016	◇	Pomp		std
RUB090109	◇	Gereedschapset		std
	□	Krukkenhouder		
		RUB090103 □ Rechts RUB090102 □ Links		36,46
RUB090106	□	3" transport wielen		155,39
RUB090113	□	Anti-tip systeem, paar	(niet i.c.m. trapdop verlening)	66,71
		RUB090114 □ Anti-tip Links		32,46
		RUB090115 □ Anti-tip Rechts		32,46
RUB090119	□	Trapdop verlenging, Paar (standaard trapbuis is frame geïntegreerd)	(niet i.c.m. anti-tip)	37,22
		RUB090117 □ Verlenging Links		18,61
		RUB090118 □ Verlenging Rechts		18,61
RUB090004	□	Spaakbeschermers, transparant 22"		180,00
RUB090105	□	Spaakbeschermers, transparant 24"		180,00

KLEUR

RUB090023	◇	Brijlant Zilver		std
RUB090025	○	Brijlant rood		gm
RUB090024	○	Blauw		gm

POSITIONERING

Voor romp-, arm-, bekken- en voetpositionering zie prijslijst Jay Positioneringselementen

BUILT-4-ME MOGELIJKHEDEN (C3)

FMG-MK10-1494-01 Infuushouder € 227,43

Dit is een kleine greep uit onze Built-4-Me mogelijkheden. Heeft u een andere wens, vraag dan naar de mogelijkheden via onze Customer service of uw Sunrise Medical vertegenwoordiger.

KENMERKEN

- Aluminium frame
- Rug met duwhandvatten
- Wegzwenkbare en afneembare voetsteunen
- Afneembare en wegklapbare armsteunen
- Gewicht vanaf 15,3 kg (+/- 500gr)
- Standaard zithoek 3°, instelbaar naar 0° en 6°
- Tolerantie maatvoering +/- 10mm
- Totaale breedte: zitbreedte + 200mm

OMSCHRIJVING

	NVG nr.	IDEN. nr.	Publieksprijs	Supplement
Manuele standaard rolstoel	220013	101101200085	€ 828,07	-
Tweede manuele standaardrolstoel	220016		€ 828,07	
Standaard voetsteun	222533	201101000116	-	-
Standaard armsteun	222555	202102000046	-	-
Comfortbeensteun	220676	201103000533	€ 153,43	-
Zitbreedte meer dan 480 mm tot en met 520 mm	221214	203116000394	€ 246,82	-
Zitbreedte meer dan 520 mm tot en met 580 mm	221236	203121000205	€ 533,67	-

OPMERKINGEN

Dit product is gecrashtest volgens ISO 7176-19

Breezy RubiX S - Basisprijs
Prijs optie
Totaalprijs

Sunrise Medical Customer Service
Tel.: 02-5882371
E-mail: orders@sunrisemedical.be



Factureren aan:
Naam:
Straat:
Plaats: Postcode:
E-Mail:
Tel: Fax:

Leveren aan:
Naam:
Adres:
Plaats: Postcode:
E-Mail:
Tel: Fax:

Order datum:
Inkooporder:
Uw referentie:



Gemarkeerd voor:
Sunrise order nr:

- Order
- Offerte
- Built-4-Me

- ◇ = Standaard = Meerprijs
- = Geen meer-/minderprijs



Customer Service: orders@sunrisemedical.be

Max. gebruikersgewicht: 125 kg (Standaard model)
Max. gebruikersgewicht: 170 kg (Heavy Duty model)
Gewicht cliënt: kg

Basisprijs vanaf €828,07 (inclusief 6% BTW)
Nomencl. nr. 220035 + 2de rolstoel 220038

Geldig tot eerstvolgende wijziging of uiterlijk 31-12-2022.

Wijzigingen voorbehouden. Op alle transacties zijn de algemene voorwaarden van Sunrise Medical B.V. en Sunrise Medical HCM B.V. van toepassing.

Deze algemene voorwaarden zijn te raadplegen op www.sunrisemedical.be/voorwaarden

NVG nr	€
--------	---

MODEL

<input type="checkbox"/> Manuel modulaire rolstoel model zelfrijder	220035	828,07
<input type="checkbox"/> Manuel modulaire rolstoel model duwwandelwagen -12" achterwielen <small>(alleen i.c.m. 12" massief, vaste achterassen)</small>	220035	828,07

BASISAFMETINGEN

Zitdiepte in mm	Zitbreedte in mm								Heavy Duty 170kg		
	380	410	430	460	480	520*	560*	600*	221214	221236	222879
									€246,82	€533,67	€1.140,73
410	○	○	○	○	○	□	□	□			
430	○	○	○	○	○	□	□	□			
460	○	○	○	○	○	□	□	□			
490	○	○	○	○	○	□ (1)	□ (1)	□ (1)			
510	○ (1)	○ (1)	○ (1)	○ (1)	○ (1)	□ (1)	□ (1)	□ (1)			

* stabilisatiestang inclusief / niet i.c.m. ZH 520 en 530 mm

Let op: De zitdiepte wordt gemeten van voorkant rugbuis tot voorkant zitmat
Alle afmetingen zijn in mm gemeten.

Zithoogte voor in mm	Zithoogte achter in mm												
	375	390	400	415	425	440	450	465	480	490	505	520 (3)	530 (3)
6" - 12"							○	○	○				
7" - 12"							○	○	○	○			
8" - 12"							○	○	○	○	○		
6" - 22"	○(2)	○	○	○	○	○	○	○	○				
7" - 22"				○	○	○	○	○	○	○			
8" - 22"				○	○	○	○	○	○	○	○	○	○
6" - 24"			○	○	○	○	○	○	○				
7" - 24"			○	○	○	○	○	○	○	○			
8" - 24"			○	○	○	○	○	○	○	○	○	○	○

Standaard, af fabriek zithoek is ingesteld op 3°. Zithoogte achter is daarmee +/- 20mm lager dan voor. Zithoek is instelbaar naar 0° en 6°
De 6" voorwielen zijn gemonteerd in een korte voorvork.

ZITBEKLEDING

Zitbekleding		
RUB020001	◇ Nylon zitmat	std
RUB020002	○ Zitbekleding met geïntegreerd zitkussen 20 mm <small>(niet i.c.m. zitkussen 50 mm)</small>	gm
JCL020001	<input type="checkbox"/> Voorgevormde zit Jay Comfort	220919 233,49
	<input type="checkbox"/> Voorgevormde zit Jay Comfort Soft	220919 233,49
	<input type="checkbox"/> Voorgevormde zit Jay Comfort Traagschuim	220536 373,56
	<input type="checkbox"/> Regelbare basisplaat voor antidecubitus zitkussen <small>(Jay Adjustable Solid Seat)</small>	220897 241,36
	<input type="checkbox"/> Zitbreedte 600 mm inclusief anatomische zit/rug en trommelremmen	222879 1.140,73
Zitkussen		
RUB020004	○ Zitkussen 50 mm <small>(niet i.c.m. zitbekleding met geïntegreerd zitkussen)</small>	gm
Jay zitkussen		
JAY020002	<input type="checkbox"/> Jay Basic zitkussen (4)	98,22
JAY020003	<input type="checkbox"/> Jay Soft Combi P zitkussen (4)	184,34
Voor overige Jay zitkussens zie Jay orderformulier		
Zitaccessoires		
RUB090019	<input type="checkbox"/> Veiligheidsgordel	221354 40,02

(1) alleen i.c.m. single post armsteun (RUB040004)

(2) alleen i.c.m. 6" massief

(3) alleen i.c.m. 125 kg

(4) niet mogelijk in maatvoering 410x480 430x480 460x410 480x410 510x410 560x410 600x410 alle 520 breed
410x510 430x510 460x480 480x480 510x480 560x430 600x430

Voor meer informatie

bezoek onze website

www.sunrisemedical.be

BREEZY RubiX M

◇ = Standaard ○ = Geen meer-/minderprijs □ = Meerprijs

NVG nr. €

RUGLEUNING

Rughoogte (instelbaar van 410 - 460 mm)			
◇	440 mm	(440mm = af fabriek instelling, instelbaar op 410mm en 460mm)	std
Rugleuning / Duwhandvatten			
RUB030018	◇	Geïntegreerde in hoogte verstelbare duwhandvatten (niet i.c.m. inclineerbare rug)	std
RUB030017	○	Vaste duwhandvatten zonder rughoekinstelling	gm
RUB030020	□	Inclineerbare rugleuning, (0 - 50 graden) 48mm hoog voorzien van stabilisatiestang (4)	220956 333,54
RUB030021	□	In hoek instelbare rug, inclusief geïntegreerde in hoogte verstelbare duwhandvatten (5)	139,65
RUB030022	□	Neerklapbare stabilisatiestang (is inclusief bij recliner uitvoering en ZB 520,560 & 600 mm)	123,05
Rugbekleding			
RUB030102	◇	Nylon naspanbare rugbekleding (4 spanbanden)	std
RUB030003	□	Nylon naspanbare rugbekleding (7 spanbanden)	223034 160,09
JCL030001	□	Voorgevormde rug Jay Comfort	220934 246,82
	□	Voorgevormde rug Jay Comfort Soft	220934 246,82
Rugleuning			
	□	Jay Easy Back SC UT/SH	220934 549,42
	□	Jay Easy Back SC MT	220934 400,27
Hoofdsteun			
RUB030025	□	Hoofdsteun (montage op stabilisatiestang, inbegrepen in prijs)	221133 200,12
JCL040001	□	Hoofdsteunen Jay Comfort (montage op voorgevormde rug)	221133 200,12
JCL040002	□	Jay Comfort Wing hoofdsteun incl. scharnier bevestiging (montage op voorgevormde rug)	310,19

ARMSTEUNEN

RUB040003	◇	Wegklapbare, in hoogte verstelbare en afneembare armlegger (1+2+3) (armlegger lang - kort instelbaar)	std
RUB040004	○	Armsteunen Single Post, permanent in hoogte instelbare armlegger (armlegger lang - kort instelbaar)	gm
RUB040052	□	In hoogte en diepte instelbare Single Post armsteunen, 330 mm armlegger (armlegger lang - kort instelbaar)	192,67
RUB040005	□	Hemi armsteunkussen (60 x 460mm)	151,20
RUB040007	□	Hemi armsteunkussen XL (130/150x 550mm)	151,20
Werkblad			
	□	Werkblad, wegklapbaar (alleen i.c.m. armsteunen afneembaar,	221295 213,47
RUB090111	□	Links	
RUB090112	□	Rechts	
RUB090110	□	Werkblad, opschuifbaar (niet imm zitbreedte 520, 560 en 600 mm)	221295 213,47

VOETSTEUNEN

RUB050107	◇	70° wegzwenkbare voetsteunen	std
RUB050003	□	Lengte corrigerende comfort beensteun, holle kuitplaat, paar	2x220676 306,86
RUB050004	□	Lengte corrigerende comfort beensteun, holle kuitplaat, links	220676 153,43
RUB050005	□	Lengte corrigerende comfort beensteun, holle kuitplaat, rechts	220676 153,43
RUB050006	□	Kniekussens op comfort beensteun	223056 54,80
RUB050008	□	Amputatiesteun, per paar (ophanging gelijk aan voetsteun, geen voetplaat)	290,06
RUB050009	□	Amputatiesteun, links (ophanging gelijk aan voetsteun, geen voetplaat)	145,03
RUB050010	□	Amputatiesteun, rechts (ophanging gelijk aan voetsteun, geen voetplaat)	145,03
Voetplaten			
	◇	Composiet voetplaten	std
RUB050001	□	In hoek instelbaar	220757 120,08
	□	Hielband	2x 221339 29,36
RUB050022	□	Eendelige i.h.i. voetplaat (alleen imm Heavy Duty uitvoering, niet i.c.m. comfort beensteun of amputatiesteun)	220757 120,08

VOORWIELEN

RUB080101	◇	8" x 1 1/4" massief	std
RUB080102	○	8" x 50 massief	gm
RUB080103	○	8" x 1 1/4" lucht	gm
RUB080104	○	7" massief	gm
RUB080105	○	6" soft solid	gm
RUB080006	○	6" massief	gm

ACHTERWIELEN

RUB070001	◇	24" achterwielen massieve banden	std
RUB070002	○	24" achterwielen luchtbanden	gm
RUB070003	○	22" achterwielen massieve banden (niet i.c.m. trommelrem en dubbele hoepel)	gm
RUB070005	○	12" massieve banden (vaste as, niet i.c.m. trommelrem)	gm
Hoepels			
	◇	Aluminium hoepels	std
RUB070004	□	Hoepelhoezen	221494 100,06
		One Arm Drive (alleen i.c.m. luchtbanden, kies voor de eenzijdige rembediening)	221435 933,94
RUB070007	□	Links	
RUB070008	□	Rechts	

ACHTERASSEN

	◇	Quick Release assen (niet i.c.m. duwwandelwagen)	std
--	---	--	-----

- (1) niet i.c.m. zitdiepte 510 mm en niet i.c.m. zitdiepte 490 en heavy duty frame
 (2) armlegger lang - kort instelbaar en in hoogte instelbaar van 190 tot 310 mm in stappen van 20 mm
 (3) niet i.c.m. inclineerbare rug
 (4) alleen i.c.m. single post armsteunen (RUB040004) / niet i.c.m. zitdiepte 510 mm
 (5) zitdiepte 490 mm alleen i.c.m. single post armsteunen (RUB040004)

BREEZY RubiX M

◇ = Standard ○ = Geen meer-/minderprijs □ = Meerprijs NVG nr. €

REMMEN				
RUB060001	◇	Kniehevelremmen		std
RUB060002	□	Remverlengers, per paar	(standaard bij 12" achterwielen zonder meerprijs)	221693 20,00
RUB060003	□	Trommelremmen	(alleen i.c.m 24" achterwielen en massieve banden, niet i.c.m. i.h.i. duwhandvatten en OAD)	339,91
Rembediening eenhandig (op beide wielen)				
RUB060004	□	Links	(meerprijs niet van toepassing bij OAD)	257,39
RUB060005	□	Rechts	(meerprijs niet van toepassing bij OAD)	257,39

ACCESSOIRES				
RUB090016	◇	Pomp		std
RUB090109	◇	Gereedschapset		std
	□	Krukkenhouder		
RUB090103	□	Rechts	RUB090102 □ Links	36,46
RUB090106	□	3" transport wielen		155,39
RUB090004	□	Spaakbeschermers, transparant 22"		180,00
RUB090105	□	Spaakbeschermers, transparant 24"		180,00
	□	Zuurstoffleshouder		223793 428,91
FMG-MK10-1494-01	□	Infuushouder		223778 217,60
RUB090113	□	Anti-tip systeem, paar	(niet i.c.m. trapdop verlening)	221398 66,71
RUB090114	□	Anti-tip Links		32,46
RUB090115	□	Anti-tip Rechts		32,46
RUB090119	□	Trapdop verlenging, paar (standaard trapbuis is frame geïntegreerd)	(niet i.c.m. anti-tip)	37,22
RUB090117	□	Verlenging Links		18,61
RUB090118	□	Verlenging Rechts		18,61
	□	Abductieklos	(alleen i.c.m. speciale 6 mm dikke voorgevormde zit)	221177 82,72
JCL040003	□	Rugpelot Jay Comfort, paar		2x 221155 216,14
	□	Rugpelot t.b.v. Jay Comfort Soft, paar		2x 221155 216,14

KLEUR				
RUB090023	◇	Brijant Zilver		std
RUB090025	○	Brijant Rood		gm
RUB090024	○	Blauw		gm

POSITIONERING
 Voor romp-, arm-, bekken- en voetpositionering zie prijslijst Jay Positioneringselementen

KENMERKEN				
-	Aluminium frame	-	Gewicht vanaf 15,3 kg (+/- 500gr)	
-	Rug met duwhandvatten	-	Standaard zithoek 3°, instelbaar naar 0° en 6°	
-	Wegzwenkbare en afneembare voetsteunen	-	Tolerantie maatvoering +/- 10mm	
-	Afneembare en wegklapbare armsteunen	-	Totale breedte: zitbreedte + 200mm	

OMSCHRIJVING	NVG nr.	IDEN. nr.	Publiekprijs	Supplement
Manuele modulaire rolstoel	220035	101102200087	€ 828,07	-
Tweede manuele standaardrolstoel	220038		€ 828,07	-
Standaard voetsteun	222533	201101000116	-	-
Standaard armsteun	222555	202102000046	-	-
Comfortbeensteun	220676	201103000533	€ 153,43	-
In hoek verstelbare voetplaten, In hoek instelbaar	220757	201105000817	€ 120,08	-
In hoek verstelbare voetplaten, Eendelige i.h.i. voetplaat	220757	201105000801	€ 120,08	-
Hielband	221339	204101000196	€ 14,68	-
Regelbare basisplaat voor AD-zitkussen	220897	203103000046	€ 241,36	€ 125,28
Voorgevormde zit	220919	203104000434	€ 233,49	-
Comfort soft zit	220919	203104000942	€ 233,49	-
Voorgevormde rug	220934	203105000463	€ 246,82	-
Anatomische Soft rug	220934	203105000953	€ 246,82	-
Jay Easy Back SC UT/SH	220934	203105001233	€ 549,42	€ 302,61
Jay Easy Back SC MT	220934	203105001224	€ 400,27	€ 153,45
Rughoekverstelling (instelbaar/verstelbaar tot min. 30°)	220956	203106000501	€ 333,54	-
Hoofdsteun	221133	2031120000822	€ 200,12	-
Hoofdsteun, jay comfort	221133	203112000366	€ 200,12	-
Rugpelotten (per stuk)	221155	203113000282	€ 108,07	-
Zitbreedte 520 mm	221214	203116000394	€ 246,82	-
Zitbreedte 560 mm	221236	203121000205	€ 533,67	-
Zitbreedte 600 mm	222879	203123000053	€ 1.141,08	-
Naspanbare rugbekleding, 7 straps	223034	203127000063	€ 160,09	-
Rolstoelwerkblad opschuifbaar	221295	203120000824	€ 213,47	-
Rolstoelwerkblad wegklapbaar	221295	203120000833	€ 213,47	-
Veiligheidsgordel	221354	204104000721	€ 40,02	-
Antikiepsysteem	221398	203102000462	€ 66,71	-
Aanpassing verminderde grijpfunctie - OAD	221435	205101000133	€ 933,94	-
Aanpassing verminderde grijpfunctie - hoepelhoezen	221494	205104000141	€ 50,03	-
Remverlengers	2x 221693	205115000316	€ 20,00	-
Abductieklos	221177	203114000214	€ 82,72	-
Kniekussens op comfort beensteun	2x 223056	201117000061	€ 27,40	-
Zuurstoffleshouder	223793	206102000115	€ 428,91	€ 198,23
Infuushouder	223778	206101000061	€ 217,60	€ 94,65

Dit product is gecrashtest volgens ISO 7176-19

Breezy RubiX M - Basisprijs€
Prijs optie€
Totaal prijs€



Factureren aan:
Naam:
Straat:
Plaats: Postcode:
E-Mail:
Tel: Fax:

Leveren aan:
Naam:
Adres:
Plaats: Postcode:
E-Mail:
Tel: Fax:

Order datum:
Inkooporder:
Uw referentie:



Gemarkeerd voor:

Sunrise order nr:
 = Standaard = Meerprijs
 = Geen meer-/minderprijs

- Order
 Offerte

Customer Service: orders@sunrisemedical.be



Max. gebruikersgewicht: 135 kg

Gewicht cliënt: kg

Altijd invullen voor juiste configuratie

Basisprijs vanaf €2.888,50 (inclusief 6% BTW)

NVG nummer 220057

Prijslijst ID 0247

Geldig tot eerstvolgende wijziging of uiterlijk 31-12-2022.

Wijzigingen voorbehouden. Op alle transacties zijn de algemene voorwaarden van Sunrise Medical B.V. en Sunrise Medical HCM B.V. van toepassing.

Deze algemene voorwaarden zijn te raadplegen op www.sunrisemedical.be/voorwaarden

€

BASISAFMETINGEN

Zitbreedte

SW39	<input type="checkbox"/>	Zitbreedte 390 mm		gm
SW42	<input type="checkbox"/>	Zitbreedte 420 mm		gm
SW45	<input checked="" type="checkbox"/>	Zitbreedte 450 mm		std
SW48	<input type="checkbox"/>	Zitbreedte 480 mm		gm
SW51	<input type="checkbox"/>	Zitbreedte 510 mm	221214	246,82
SW54	<input type="checkbox"/>	Zitbreedte 540 mm	221236	533,67

Zitdiepte

SD47	<input checked="" type="checkbox"/>	Zitdiepte 470 mm (420 - 520 mm)		std
SD50	<input type="checkbox"/>	Zitdiepte 500 mm (450 - 550 mm)		gm

Zithoogte voor in mm

	FSH375 (1)	FSH40	FSH425	FSH45	FSH475	FSH50	FSH525
	400	425	450	475	500	525	550
Voorwielen en achterwielen	5"/16" (2)	<input type="checkbox"/>	<input type="checkbox"/>				
	6"/16" (2)			<input type="checkbox"/>	<input type="checkbox"/>	<input type="checkbox"/>	
	8"/16" (2)				<input type="checkbox"/>	<input type="checkbox"/>	
	5"/20"	<input type="checkbox"/>	<input type="checkbox"/>				
	6"/20"			<input type="checkbox"/>	<input type="checkbox"/>	<input type="checkbox"/>	
	8"/20"				<input type="checkbox"/>	<input type="checkbox"/>	<input type="checkbox"/>
	5"/22"		<input type="checkbox"/>				
	6"/22"			<input type="checkbox"/>	<input type="checkbox"/>	<input type="checkbox"/>	
	8"/22"				<input type="checkbox"/>	<input type="checkbox"/>	<input type="checkbox"/>
	5"/24"						
	6"/24"			<input type="checkbox"/>	<input type="checkbox"/>	<input type="checkbox"/>	<input type="checkbox"/>
	8"/24"				<input type="checkbox"/>	<input type="checkbox"/>	<input type="checkbox"/>

ZITTING

CIR020086	<input checked="" type="checkbox"/>	Kantelverstelling (0° - 33°)		std
		CIR020088 <input type="checkbox"/> Blokkeermechanisme kantelverstelling		140,82
CIR020090	<input checked="" type="checkbox"/>	Zitplaat glijdend +/- 5 cm zitdiepte		std
		CIR020092 <input checked="" type="checkbox"/> Zitplaat met tuberuitsparing		std

ZITKUSSENS

CIR020073	<input checked="" type="checkbox"/>	SEDEO PRO, zitkussen geprofileerd, hoogte 70 mm		std
CIR020075	<input type="checkbox"/>	SEDEO PRO, zitkussen support, hoogte 90 mm	220919	gm
CIR020078	<input type="checkbox"/>	SEDEO PRO, zitkussen balans, hoogte 90 mm	220919	gm
CIR020076	<input type="checkbox"/>	SEDEO PRO, zitkussen support TR, hoogte 90 mm	(alleen i.c.m. ZD 500 mm) 220919	gm

SEDEO PRO zitkussenhoes

CIR020518	<input checked="" type="checkbox"/>	Zitkussen incontinentiehoes		std
CIR020080	<input type="checkbox"/>	Zitkussen comforthoes		gm
JAY020006	<input type="checkbox"/>	Jay Easy Visco F	220514	209,26
JAY020015	<input type="checkbox"/>	Jay Balance, Fluid	220558	466,97
JAY020020	<input type="checkbox"/>	Jay J2 Deep Contour	(alleen i.c.m. ZB 390/450/510 mm) 220573	533,67

(1) niet mogelijk i.c.m. zwaartepuntinstelling veilig (COG040)

(2) alleen i.c.m. achterwielen met trommelremmen, kruisgespaakt, 36 spaken

Voor meer informatie
bezoek onze website
www.sunrisemedical.be

BREEZY CIRRUS G5

◇ = Standaard ○ = Geen meer-/minderprijs □ = Meerprijs

ZITACCESSOIRES			
CIR090202	<input type="checkbox"/>	Abductieklos klein, 70 x 60 x 100 mm	82,73
CIR090302	<input type="checkbox"/>	Abductieklos groot, 90 x 90 x 100 mm	89,64
POSITIONERINGSGORDELS			
Positioneringsgordel			
CIR090135	<input type="checkbox"/>	Positioneringsgordel met autosluiting	221354 184,25
CIR090156	<input type="checkbox"/>	Positioneringsgordel gepolsterd, small	221354 40,02
CIR090136	<input type="checkbox"/>	Positioneringsgordel gepolsterd, large	221354 40,02
JAY Positioning gordels			
JAY090071	<input type="checkbox"/>	2-punts gepolsterde bekkengordel - Druksluiting 40 mm - Dubbel verstelbaar - 190 mm polstering	221354 56,77
JAY090072	<input type="checkbox"/>	2-punts gepolsterde bekkengordel - Druksluiting 40 mm - Dubbel verstelbaar - 240 mm polstering	221354 56,77
JAY090077	<input type="checkbox"/>	4-punts gepolsterde bekkengordel "Type Y" - Druksluiting 40 mm - 140 mm polstering	221354 73,52
JAY090078	<input type="checkbox"/>	4-punts gepolsterde bekkengordel "Type Y" - Druksluiting 40 mm - 165 mm polstering	221354 73,52
JAY090102	<input type="checkbox"/>	4-punts bekkenpositionering "Type V-contour" - Zijkliksluiting 40 mm - Medium	221354 67,94
JAY090103	<input type="checkbox"/>	4-punts bekkenpositionering "Type V-contour" - Zijkliksluiting 50 mm - Large	221354 67,94
RUGLEUNING			
CIR030134	<input checked="" type="checkbox"/>	Rughoekverstelling, 0° - 35°, gasveer, voor JAY en gepolsterde rugleuningen	std
CIR030124	<input type="checkbox"/>	Blokkeermechanisme rughoekverstelling	149,51
Duwhandvatten			
CIR030126	<input checked="" type="checkbox"/>	Duwbeugel, in hoogte instelbaar	std
CIR030204	<input type="checkbox"/>	Duwhandvatten, in hoogte verstelbaar	gm
SEDEO rugkussens			
CIR030130	<input checked="" type="checkbox"/>	SEDEO, rugkussen geprofileerd, hoogte 500 mm, comfort hoes	std
CIR030131	<input type="checkbox"/>	SEDEO, rugkussen geprofileerd met spanbanden, hoogte 570 mm, comfort hoes	220934 gm
CIR030132	<input type="checkbox"/>	SEDEO, rugkussen spanbanden PASSIEF diep contour, hoogte 570 mm, comfort hoes	220934 gm
CIR030133	<input type="checkbox"/>	SEDEO, rugkussen spanbanden ACTIEF diep contour, hoogte 570 mm, comfort hoes	220934 gm
VOOR JAY RUGKUSSENS, ZIE ORDERFORMULIEREN JAY			
HOOFDSTEUN			
CIR030064	<input checked="" type="checkbox"/>	Hoofdsteun standaard PU, klein 139 x 210 x 40 mm	std
CIR030137	<input checked="" type="checkbox"/>	Hoofdsteunontvangst, verticaal en horizontaal hoek verstelbaar	std
CIR030138	<input type="checkbox"/>	Hoes, gepolsterd	47,34
CIR030066	<input type="checkbox"/>	Hoofdsteun contour PU, klein 140 x 230 x 70	221133 200,12
CIR030137	<input type="checkbox"/>	Hoofdsteunontvangst, verticaal en horizontaal hoek verstelbaar	gm
CIR030138	<input type="checkbox"/>	Hoes, gepolsterd	47,34
CIR030135	<input type="checkbox"/>	Hoofd-/neksteun, comfort, d.m.v. spanbanden instelbaar, Trevira	221133 200,12
CIR030137	<input type="checkbox"/>	Hoofdsteunontvangst, verticaal en horizontaal hoek verstelbaar	gm
CIR030136	<input type="checkbox"/>	Hoofd-/neksteun, comfort, dmv spanbanden instelbaar, PU coated	221133 200,12
CIR030137	<input type="checkbox"/>	Hoofdsteunontvangst, verticaal en horizontaal hoek verstelbaar	gm
Whitmyer hoofdsteunen			
WHT030406	<input type="checkbox"/>	Whitmyer, hoofdsteun kussen, Adjust-A-Plush, Large, (LxH) 460 x 127 mm incl. montage	223299 1.824,44
WHT030412	<input type="checkbox"/>	Whitmyer, hoofdsteun kussen, Contoured Cradle, Medium (LxH) 250 x 158 mm incl. montage	223299 1.824,44
WHT030413	<input type="checkbox"/>	Whitmyer, hoofdsteun kussen, Contoured Cradle, Large (LxH) 330 x 190 mm incl. montage	223299 1.824,44
WHT030414	<input type="checkbox"/>	Whitmyer, hoofdsteun montage, Cirrus G5, verticaal en in hoek instelbaar <small>(alleen t.b.v. Whitmyer hoofdsteun)</small>	gm
RUGLEUNING ACCESSOIRES			
CIR030039	<input type="checkbox"/>	Positioneringswiggen kit	gm
CIR030143	<input type="checkbox"/>	Romppelot wegzwenkbaar, hoogte- en diepte verstelbaar, rechts	221155 141,21
CIR030142	<input type="checkbox"/>	Romppelot wegzwenkbaar, hoogte- en diepte verstelbaar, links	221155 141,21
JAY090087	<input type="checkbox"/>	4-punts romppositionering 'klassiek' - Dynamisch - Medium	207,27
JAY090088	<input type="checkbox"/>	4-punts romppositionering 'klassiek' - Dynamisch - Large	207,27
JAY090104	<input type="checkbox"/>	4-punts romppositionering 'contour' - Dynamisch - Medium	207,27
JAY090105	<input type="checkbox"/>	4-punts romppositionering 'contour' - Dynamisch - Large	207,27
ELEKTRISCHE VERSTELLINGEN			
CIR020071	<input type="checkbox"/>	Elektrische kantelverstelling	1.726,89
CIR030145	<input type="checkbox"/>	Elektrische rughoekverstelling	1.518,49
CIR020072	<input type="checkbox"/>	Vergrendeling voor elektrische functie	114,37
		Voor meer informatie bezoek onze website www.sunrisemedical.be	

BREEZY CIRRUS G5

◇ = Standaard ○ = Geen meer-/minderprijs □ = Meerprijs

ARMSTEUNEN			
CIR040042	◇	Single-post armsteunen, armlegger (400 mm), in hoogte instelbaar, uitneembaar	std
CIR040031	□	Hemiplegie armlegger, rechts	140,40
CIR040032	□	Hemiplegie armlegger, links	140,40
CIR020095	□	Zitbreedte verbreder (+ 30 mm)	243,35
Armsteun accessoires			
CIR040044	□	Gepolsterde armleggerhoes, PU (paar)	149,69
Werkbladen			
CIR090131	◇	Werkblad transparant opschuifbaar, in breedte verstelbaar 390 - 540 mm <i>(niet vastzetbaar)</i>	std
		CIR090125 □ Gedeeltelijke polstering voor werkblad	184,04
CIR090139	○	Collegewerkblad opschuifbaar, rechts	gm
CIR090140	○	Collegewerkblad opschuifbaar, links	gm
BEENSTEUNEN			
Comfort beensteun, aluminium, in hoek verstelbaar (0° - 90°)			
CIR050010	◇	Comfort beensteun, aluminium, in hoek verstelbaar (0° - 90°), wegzwenkbaar, rechts	std
CIR050009	◇	Comfort beensteun, aluminium, in hoek verstelbaar (0° - 90°), wegzwenkbaar, links	std
Voetsteun aluminium, hoek instelbaar (70°/80°/90°)			
CIR500117	○	Aluminium, hoek instelbaar (70°/80°/90°), wegzwenkbaar, rechts	gm
CIR500118	○	Aluminium, hoek instelbaar (70°/80°/90°), wegzwenkbaar, links	gm
Amputatiesteun			
CIR050013	□	Amputatiesteun gepolsterd, rechts	116,08
CIR050014	□	Amputatiesteun gepolsterd, links	116,08
Gipsbeensteun			
CIR050094	□	Gipsbeensteun, rechts	292,04
CIR050093	□	Gipsbeensteun, links	292,04
Voetplaten			
CIR050119	◇	Gedeelde voetplaten, composiet, hoek instelbaar, zijwaarts opklapbaar, zwart	std
CIR050120	□	Gedeelde voetplaten, composiet, diepte- en hoek instelbaar, zijwaarts opklapbaar, zwart	69,34
CIR050121	□	Doorlopende voetplaat, in hoek instelbaar, composiet, zwart	218,58
Voetenbox (1)			
CIR050122	□	Gepolsterde voetenbox, PU gecoat	302,05
Beensteun accessoires (1)			
CIR050144	□	Kit om onderbeenlengte instelbaar te maken zonder gereedschap, voor instellingen	18,27
CIR050145	□	Polstering voor doorlopende voetplaat, PU gecoat (1)	181,67
CIR050123	□	Kuitplaat gepolsterd doorlopend (1)	115,59
CIR050124	□	Kniekussen, PU gecoat (1)	2x 223056 184,25
CIR050134	□	Universele polstering, PU gecoat (2)	38,53
CIR050133	□	Voetplaat verlenging, aluminium, zwart (3)	195,98
VOOR MEER POSITIONERINGSELEMENTEN, ZIE PRIJSLIJST JAY POSITIONERINGSELEMENTEN			
ZWAARTEPUNTINSTELLING			
COG040	○	Veilig	gm
COG00	◇	Standaard	std
COG40	○	Actief	gm
FRAME ACCESSOIRES			
CIR090003	◇	Trapdop, paar	std
CIR090006	◇	Anti-tip, wegzwenkbaar, paar	std
CIR090060	□	Krukhouder rechts	97,13
CIR090039	□	Krukhouder links	97,13
ZWENKWIELEN			
CIR080301	◇	Zwenkwiel massief, composiet velg, zwart	std
CIR080305	○	Zwenkwiel lucht, composiet velg, zwart <i>(alleen i.c.m. 6" & 8")</i>	gm
ACHTERWIELEN			
CIR070073	◇	Universeel kruisgespaakt, 36 spaken (zilver) <i>(alleen i.c.m. 20", 22" en 24")</i>	std
CIR070008	□	Achterwielen 16 " met trommelremmen, kruisgespaakt, 36 spaken (zilver) <i>(16" met kunststof velg)</i>	151,29
(1) alleen i.c.m. CIR050009-10 Bovendeel aluminium, in hoek verstelbaar (0°- 90°), wegzwenkbaar, rechts/links (2) bijvoorbeeld voor voetplaat, amputatiesteun, kuitplaat (3) alleen i.c.m. gedeelde voetplaten CIR050119 en CIR050120			Voor meer informatie bezoek onze website www.sunrisemedical.be

BREEZY CIRRUS G5

◇ = Standaard ○ = Geen meer-/minderprijs □ = Meerprijs

BANDEN			
CIR070076	○ 1" lucht	(niet i.c.m. 16" met trommelremmen)	gm
CIR070077	○ 1 3/8" lucht	(niet i.c.m. 16")	gm
CIR070074	◇ 1" lekvrij	(niet i.c.m. 16" met trommelremmen)	std
CIR070075	○ 1 3/8" lekvrij		gm

HOEPELS			
CIR070202	◇ Aluminium geanodiseerd, zilver	(niet i.c.m. 16")	std
CIR070204	□ Edelstaal	(niet i.c.m. 16")	60,52
CIR070207	□ Supergrip ®	(niet i.c.m. 16")	358,79
CIR070208	□ Maxgrepp ®	(niet i.c.m. 16" en 20")	358,79
CIR070251	□ Hoepelhoezen	(niet i.c.m. 16" en Supergrip en Maxgrepp)	221494 50,03

SPAAKBESCHERMERS			
CIR070831	□ Spaakbeschermers transparant	(alleen i.c.m. 20", 22" en 24")	180

REMMEN			
CIR060009	◇ Trekremmen inclusief remverlenger		std
Eenhandige rem			
CIR060021	□ Eenhandige trekrem, rechts		257,72
CIR060022	□ Eenhandige trekrem, links		257,72

ACCESSOIRES			
CIR090000	□ Gereedschapset		30,82
CIR090149	□ Elektrische pomp		195,97
CIR090025	□ Handpomp		24,23
CIR090030	□ Rugzak		97,13
CIR090083	□ Infuuspmaal multi-instelbaar	223778	180,91
CIR090107	□ Zuurstoffleshouder	223793	230,68
CIR090148	□ Universele hoofdsteunhouder		41,01

KLEUR			
CIR100134	◇ Antraciet		std

DEFINITION	NVG n°	IDEN. n°	Prix public	Supplément
Manuele verzorgingsrolstoel (volwassene)	220057	101103000311	€ 2.888,50	-
Comfort beensteun	220676	201103000463	-	-
In hoek instelbare voetplaten	220757	201105001291	-	-
In hoogte instelbare armsteunen	222555	202101001137	-	-
Geprofileerde zitting	220919	203104001256	-	-
Geprofileerde rugleuning	220934	203105001364	-	-
Hoofdsteun	221133	203112000734	-	-
Werkblad	221295	203120000711	-	-
Support zitting	220919	203104001292	-	-
Balans zitting	220919	203104001317	-	-
Support TR zitting	220919	203104001326	-	-
Geprofileerde rug spanbanden	220934	203105001355	-	-
Spanbanden rugleuning passief	220934	203105001443	-	-
Spanbanden rugleuning actief	220934	203105001461	-	-
Hoofdsteun groot	221133	203112001486	-	-
Kniekussen op beensteun	223056	201117000147	€ 92,12	€ 64,73
Rugpelot	221155	203113001016	€ 141,21	€ 33,14
Zitbreedte meer dan 48 cm tot en met 52 cm	221214	203116000622	€ 246,82	-
Zitbreedte meer dan 52 cm tot en met 58 cm	221236	203121000327	€ 533,67	-
Veiligheids gordel	221354	204104001272	€ 40,02	-
Veiligheids gordel (vliegtuigsluiting)	221354	204104001561	€ 184,25	€ 144,23
Hoepelhoezen	221494	205104000306	€ 50,03	-
Infuushouder	223778	206101000147	€ 180,91	€ 63,80
Zuurstoffleshouder	223793	206102000194	€ 230,68	-

Cirrus G5 - Basisprijs	
Prijs optie	
Totaalprijs	

Sunrise Medical Customer Service Tel.: 02/5882371 E-mail: orders@sunrisemedical.be	Voor meer informatie bezoek onze website www.SunriseMedical.be © Sunrise Medical 2022 Pagina 4/4
--	--



SUNRISE MEDICAL

OF-BREEZY-CIRRUS-G5-BE-NL-REV1 onderstel
Geldig vanaf 01-05-2022

Breezy CIRRUS G5
ONDERSTEL

Factureren aan:
Naam:
Straat:
Plaats: Postcode:
E-Mail:
Tel: Fax:

Leveren aan:
Naam:
Adres:
Plaats: Postcode:
E-Mail:
Tel: Fax:

Order datum:
Inkooporder:
Uw referentie:



Gemarkeerd voor:

Sunrise order nr:
 = Standaard = Meerprijs
 = Geen meer-/minderprijs

- Order
 Offerte



Customer Service: orders@sunrisemedical.be

Max. gebruikersgewicht: 135 kg

Gewicht cliënt: kg

Altijd invullen voor juiste configuratie

Basisprijs vanaf €1.163,40 (inclusief 6% BTW)

NVG nummer 220617

Prijslijst ID 0466

Geldig tot eerstvolgende wijziging of uiterlijk 31-12-2022.

Wijzigingen voorbehouden. Op alle transacties zijn de algemene voorwaarden van Sunrise Medical B.V. en Sunrise Medical HCM B.V. van toepassing.

Deze algemene voorwaarden zijn te raadplegen op www.sunrisemedical.be/voorwaarden

€

BASISAFMETINGEN

Zitbreedte		
SW39	<input type="radio"/>	Zitbreedte 390 mm gm
SW42	<input type="radio"/>	Zitbreedte 420 mm gm
SW45	<input checked="" type="radio"/>	Zitbreedte 450 mm std
SW48	<input type="radio"/>	Zitbreedte 480 mm gm
SW51	<input type="radio"/>	Zitbreedte 510 mm gm
SW54	<input type="radio"/>	Zitbreedte 540 mm gm
Zitdiepte		
SD44	<input type="radio"/>	Zitdiepte 440 mm (390 - 490 mm) gm
SD47	<input checked="" type="radio"/>	Zitdiepte 470 mm (420 - 520 mm) std
SD50	<input type="radio"/>	Zitdiepte 500 mm (450 - 550 mm) gm

Zithoogte voor in mm

	FSH375	FSH40	FSH425	FSH45	FSH475	FSH50	FSH525
	375	400	425	450	475	500	525
Voorwielen en achterwielen	5"/16"	<input type="radio"/>					
	6"/16"		<input type="radio"/>				
	8"/16"			<input type="radio"/>	<input type="radio"/>		
	5"/20"	<input type="radio"/>	<input type="radio"/>				
	6"/20"			<input type="radio"/>	<input type="radio"/>	<input type="radio"/>	
	8"/20"				<input type="radio"/>	<input type="radio"/>	<input type="radio"/>
	5"/22"		<input type="radio"/>				
	6"/22"			<input type="radio"/>	<input type="radio"/>	<input type="radio"/>	
	8"/22"				<input type="radio"/>	<input type="radio"/>	<input type="radio"/>
	5"/24"						<input type="radio"/>
	6"/24"			<input type="radio"/>	<input type="radio"/>	<input type="radio"/>	
	8"/24"				<input type="radio"/>	<input type="radio"/>	<input type="radio"/>

ZITTING

CIR020086	<input checked="" type="checkbox"/>	Kantelverstelling (0° - 33°)	std
		CIR020088 <input type="checkbox"/> Blokkeermechanisme kantelverstelling	149,51
CIR020089	<input checked="" type="checkbox"/>	Zitplaat gefixeerd +/- 50 mm zitdiepte	std
		CIR020091 <input type="radio"/> Zitplaat zonder tuberuitsparing	gm
		CIR020151 <input checked="" type="checkbox"/> Trapezoidium adapter tbv montage zitschaal	std

ZITACCESSOIRES

CIR090202	<input type="checkbox"/>	Abductieklos klein, 70 x 60 x 100 mm	82,72
CIR090302	<input type="checkbox"/>	Abductieklos groot, 90 x 90 x 100 mm	89,64
Positioneringsgordel			
CIR090135	<input type="checkbox"/>	Positioneringsgordel met autosluiting	184,25
CIR090156	<input type="checkbox"/>	Gepolsterde positioneringsgordel, small	40,03
CIR090136	<input type="checkbox"/>	Gepolsterde positioneringsgordel, large	41,10
JAY Positioning gordels			
JAY090071	<input type="checkbox"/>	2-punts gepolsterde bekkengordel - druksluiting 40 mm - dubbel verstelbaar - 190 mm polstering	56,77
JAY090072	<input type="checkbox"/>	2-punts gepolsterde bekkengordel - druksluiting 40 mm - dubbel verstelbaar - 240 mm polstering	56,77
JAY090077	<input type="checkbox"/>	4-punts gepolsterde bekkengordel "Type Y" - druksluiting 40 mm - 140 mm polstering	73,52
JAY090078	<input type="checkbox"/>	4-punts gepolsterde bekkengordel "Type Y" - druksluiting 40 mm - 165 mm polstering	73,52
JAY090102	<input type="checkbox"/>	4-punts bekkenpositionering "Type V-contour" - zijklipsluiting 40 mm - Medium	67,94
JAY090103	<input type="checkbox"/>	4-punts bekkenpositionering "Type V-contour" - zijklipsluiting 50 mm - Large	67,94

BREEZY CIRRUS G5 ONDERSTEL

◇ = Standaard ○ = Geen meer-/minderprijs □ = Meerprijs

RUGLEUNING			
CIR030134	<input type="checkbox"/>	Rughoekverstelling, 0° - 35°, gasveer, voor JAY en gepolsterde rugleuningen	std
Duwhandvatten			
CIR030126	◇	Duwbeugel, in hoogte instelbaar	std
CIR030204	○	Duwhandvatten, in hoogte verstelbaar	gm
HOOFDSTEUN			
CIR030064	◇	Hoofdsteun standaard PU, klein 139 x 210 x 40 mm	std
CIR030137	◇	Hoofdsteunontvangst, verticaal en horizontaal hoekverstelbaar	std
CIR030138	<input type="checkbox"/>	Hoes, gepolsterd	47,34
CIR030066	<input type="checkbox"/>	Hoofdsteun contour PU, klein, 140 x 230 x 70	200,13
CIR030137	○	Hoofdsteunontvangst, verticaal en horizontaal hoekverstelbaar	gm
CIR030138	<input type="checkbox"/>	Hoes, gepolsterd	47,34
CIR030135	<input type="checkbox"/>	Hoofd-/neksteun, comfort, dmv spanbanden instelbaar, Trevira	200,13
CIR030137	○	Hoofdsteunontvangst, verticaal en horizontaal hoekverstelbaar	gm
CIR030136	<input type="checkbox"/>	Hoofd-/neksteun, comfort, dmv spanbanden instelbaar, PU coated	200,13
CIR030137	○	Hoofdsteunontvangst, verticaal en horizontaal hoekverstelbaar	gm
Whitmyer hoofdsteunen			
WHT030406	<input type="checkbox"/>	Whitmyer, hoofdsteun kussen, Adjust-A-Plush, Large, (LxH) 460 x 127 mm	1.824,45
WHT030412	<input type="checkbox"/>	Whitmyer, hoofdsteun kussen, Contoured Cradle, Medium (LxH) 250 x 158 mm	1.824,45
WHT030413	<input type="checkbox"/>	Whitmyer, hoofdsteun kussen, Contoured Cradle, Large (LxH) 330 x 190 mm	1.824,45
WHT030414	○	Whitmyer, hoofdsteun montage, Cirrus G5, verticaal en in hoek instelbaar <i>(alleen i.c.m. Whitmyer hoofdsteun)</i>	gm
RUGLEUNING ACCESSOIRES			
CIR030143	<input type="checkbox"/>	Romppelot wegzwenkbaar, hoogte- en diepte verstelbaar, rechts	141,21
CIR030142	<input type="checkbox"/>	Romppelot wegzwenkbaar, hoogte- en diepte verstelbaar, links	141,21
JAY090087	<input type="checkbox"/>	4-punts rompositionering 'klassiek' - Dynamisch - Medium	207,27
JAY090088	<input type="checkbox"/>	4-punts rompositionering 'klassiek' - Dynamisch - Large	207,27
JAY090104	<input type="checkbox"/>	4-punts rompositionering 'contour' - Dynamisch - Medium	209,43
JAY090105	<input type="checkbox"/>	4-punts rompositionering 'contour' - Dynamisch - Large	209,43
Elektrische verstellingen			
CIR020071	<input type="checkbox"/>	Elektrische kantelverstelling	1.726,48
CIR030145	<input type="checkbox"/>	Elektrische rughoekverstelling	1.518,49
CIR020072	<input type="checkbox"/>	Vergrendeling voor elektrische functie	114,37
ARMSTEUNEN			
CIR040042	◇	Single-post armsteun, armlegger (400 mm), in hoogte instelbaar, uitneembaar	std
CIR040031	<input type="checkbox"/>	Hemiplegie armlegger, rechts	140,40
CIR040032	<input type="checkbox"/>	Hemiplegie armlegger, links	140,40
CIR020095	<input type="checkbox"/>	Zitbreedte verlenger (+ 30 mm)	243,35
CIR040000	◇	Zonder zijschilden	std
Armsteun accessoires			
CIR040044	<input type="checkbox"/>	Gepolsterde armleggerhoes, PU (paar)	149,69
Werkbladen			
CIR090131	◇	Werkblad transparant opschuifbaar, in breedte verstelbaar 390 - 540 mm	221295 213,47
CIR090125	<input type="checkbox"/>	Gedeeltelijke polstering voor werkblad (1)	150,08
CIR090139	○	Collegewerkblad opschuifbaar, rechts (2)	221295 213,47
CIR090140	○	Collegewerkblad opschuifbaar, links (3)	221295 213,47
BEENSTEUNEN			
CIR050000	◇	Zonder voetsteun en voetsteunophanging	std
Voetsteun aluminium, hoek instelbaar (70°/80°/90°)			
CIR050117	<input type="checkbox"/>	Aluminium, hoek instelbaar (70°/80°/90°), wegzwenkbaar, rechts	91,89
CIR050118	<input type="checkbox"/>	Aluminium, hoekinstelbaar (70°/80°/90°), wegzwenkbaar, links	91,89
Comfort beensteun, aluminium, in hoek verstelbaar (0°- 90°)			
CIR050010	<input type="checkbox"/>	Comfort beensteun, aluminium, in hoek verstelbaar (0°- 90°), wegzwenkbaar, rechts	220676 210,22
CIR050009	<input type="checkbox"/>	Comfort beensteun, aluminium, in hoek verstelbaar (0°- 90°), wegzwenkbaar, links	220676 210,22
Amputatiesteun			
CIR050013	<input type="checkbox"/>	Amputatiesteun gepolsterd, rechts	116,08
CIR050014	<input type="checkbox"/>	Amputatiesteun gepolsterd, links	116,08
Gipsbeensteun			
CIR050094	<input type="checkbox"/>	Gipsbeensteun rechts	292,04
CIR050093	<input type="checkbox"/>	Gipsbeensteun links	292,04
Voetplaten			
CIR050119	◇	Gedeelde voetplaten, composiet, hoek instelbaar, zijwaarts opklapbaar, zwart	220757 120,08
CIR050120	<input type="checkbox"/>	Gedeelde voetplaten, composiet, diepte- en hoek instelbaar, zijwaarts opklapbaar, zwart	220757 120,08
CIR050121	<input type="checkbox"/>	Doorlopende voetplaat, in hoek instelbaar, composiet, zwart	218,58
Voetenbox (4)			
CIR050122	<input type="checkbox"/>	Gepolsterde voetenbox, PU gecoat	302,04
(1) niet i.c.m. Hemiplegie armleggers CIR040031 en CIR040032 (2) niet i.c.m. Hemiplegie armlegger, rechts CIR040031 (3) niet i.c.m. Hemiplegie armlegger, links CIR040032 (4) voor bijv. voetensteun, amputatiesteun of dubbele kuitsteun			Voor meer informatie bezoek onze website www.sunrisemedical.be

BREEZY CIRRUS G5 ONDERSTEL

◇ = Standaard ○ = Geen meer-/minderprijs □ = Meerprijs

BEENSTEUNEN (vervolg)					
Beensteun accessoires (2)					
CIR050144	<input type="checkbox"/>	Kit om onderbeenlengte instelbaar te maken zonder gereedschap, voor instellingen		18,27	
CIR050145	<input type="checkbox"/>	Polstering voor doorlopende voetplaat, PU gecoat (1)		181,67	
CIR050123	<input type="checkbox"/>	Kuitplaat gepolsterd doorlopend (1)		115,59	
CIR050124	<input type="checkbox"/>	Kniekussen, PU gecoat (1)		184,25	
CIR050134	<input type="checkbox"/>	Universele polstering, PU gecoat (2)		38,53	
CIR050133	<input type="checkbox"/>	Voetplaat verlenging, aluminium, zwart (3)		195,97	
ZWAARTEPUNTINSTELLING					
COG040	<input type="radio"/>	Veilig	(niet i.c.m. 16" wielen)	gm	
COG00	<input checked="" type="radio"/>	Standaard		std	
COG40	<input type="radio"/>	Actief	(niet i.c.m. 24" wielen)	gm	
FRAME ACCESSOIRES					
CIR090003	<input checked="" type="radio"/>	Trapdop, paar		std	
CIR090006	<input checked="" type="radio"/>	Anti-tip, wegzwenkbaar, paar		std	
CIR090060	<input type="checkbox"/>	Krukhouter rechts		97,13	
CIR090039	<input type="checkbox"/>	Krukhouter links		97,13	
ZWENKWIELEN					
CIR080301	<input checked="" type="radio"/>	Zwenkwiel massief, composiet velg, zwart		std	
CIR080305	<input type="radio"/>	Zwenkwiel lucht, composiet velg, zwart	(alleen i.c.m. 6" & 8")	gm	
ACHTERWIELEN					
CIR070073	<input checked="" type="radio"/>	Universeel kruisgespaakt, 36 spaken (zilver)	(alleen i.c.m. 20", 22" en 24")	std	
CIR070008	<input type="checkbox"/>	Achterwielen met trommelremmen, kruisgespaakt, 36 spaken (zilver)	(16" met kunststof velg)	151,29	
BANDEN					
CIR070076	<input type="radio"/>	1" lucht	(niet i.c.m. 16" met trommelremmen)	gm	
CIR070077	<input type="radio"/>	1 3/8" lucht	(niet i.c.m. 16")	gm	
CIR070074	<input checked="" type="radio"/>	1" lekvrij	(niet i.c.m. 16" met trommelremmen)	std	
CIR070075	<input type="radio"/>	1 3/8" lekvrij		gm	
HOEPELS					
CIR070202	<input type="radio"/>	Aluminium geanodiseerd, zilver	(niet i.c.m. 16")	gm	
CIR070204	<input type="checkbox"/>	Edelstaal	(niet i.c.m. 16")	60,52	
CIR070207	<input type="checkbox"/>	Supergrip®	(niet i.c.m. 16" en 20")	358,79	
CIR070208	<input type="checkbox"/>	Maxgrepp®	(niet i.c.m. 16" en 20")	358,79	
CIR070251	<input type="checkbox"/>	Hoepelhoezen	(niet i.c.m. 16" en Supergrip en Maxgrepp)	100,06	
SPAAKBESCHERMERS					
CIR070831	<input type="checkbox"/>	Spaakbeschermers transparant	(alleen i.c.m. 20", 22" en 24")	180	
REMMEN (kies één optie)					
CIR060009	<input checked="" type="radio"/>	Trekremmen inclusief remverlenger		std	
Eenhandige rem					
CIR060021	<input type="checkbox"/>	Eenhandige trekrem, rechts		257,72	
CIR060022	<input type="checkbox"/>	Eenhandige trekrem, links		257,72	
ACCESSOIRES					
CIR090000	<input type="checkbox"/>	Gereedschapset		30,82	
CIR090149	<input type="checkbox"/>	Elektrische pomp		195,97	
CIR090025	<input type="checkbox"/>	Handpomp		24,23	
CIR090030	<input type="checkbox"/>	Rugzak		97,13	
CIR090083	<input type="checkbox"/>	Infuuspaal multi-instelbaar		180,91	
CIR090107	<input type="checkbox"/>	Zuurstoffleshouder		230,68	
CIR090148	<input type="checkbox"/>	Universele hoofdsteunhouder		41,01	
KLEUR					
CIR100134	<input checked="" type="radio"/>	Antraciet		std	
(1) alleen met CIR050009-10 aluminium bovendeel, hoek verstelbaar (0° - 90°), zwenkbaar, links / rechts					
(2) voor bijv. voetensteun, amputatiesteun of dubbele kuitsteun					
(3) alleen met losse beensteunen, composiet CIR050119 en CIR050120					
OMSCHRIJVING	NVG nr.	IDEN. nr.	Publieksprijs	Supplement	
Rolstoelonderstel voor zitshell	220617	108101000357	€ 1.669,34	€ 505,94	
Armsteunen afneembaar	222555	202101001137	€ -	€ -	
Comfort beensteun	220676	201103000804	€ 210,22	€ 90,14	
Gedeelde voetplaten	220757	201105001291	€ 120,08	-	
Wegklapbaar werkblad	221295	203120001201	€ 213,47	-	
Werkblad half, wegklapbaar	221295	203120001217	€ 213,47	-	
Cirrus G5 Onderstel - Basisprijs					
Prijs optie					
Totaalprijs					
Sunrise Medical Customer Service Tel.: 02/5882371 E-mail: orders@sunrisemedical.be				Voor meer informatie bezoek onze website www.SunriseMedical.be	
19				© Sunrise Medical 2022 Pagina 3/3	



Factureren aan:
Naam:
Straat:
Plaats: Postcode:
E-Mail:
Tel: Fax:

Leveren aan:
Naam:
Adres:
Plaats: Postcode:
E-Mail:
Tel: Fax:

Order datum:
Inkooporder:
Uw referentie:



Gemarkeerd voor:
Sunrise order nr:

- Order
- Offerte
- Built 4 me

- = Standaard
- = Meerprijs
- = Geen meer-/minderprijs



Customer Service: orders@sunrisemedical.be

Max. gebruikersgewicht: **160 kg**
Gewicht cliënt: kg

Altijd invullen voor juiste configuratie

Basisprijs vanaf €2.888,50 (inclusief 6% BTW)

Nomencl. nr. 220057

Geldig tot eerstvolgende wijziging of uiterlijk 31-12-2022.

Wijzigingen voorbehouden. Op alle transacties zijn de algemene voorwaarden van Sunrise Medical B.V. en Sunrise Medical HCM B.V. van toepassing. Deze algemene voorwaarden zijn te raadplegen op www.sunrisemedical.be/voorwaarden

BASIS FRAME

ZITFRAME SEDEO PRO

0455Y01117	<input checked="" type="checkbox"/> Zitframe Sedeo Pro	std
0455Y01126	<input checked="" type="checkbox"/> Duwhandvatten, in hoogte verstelbaar	std
0455Y01127	<input type="checkbox"/> Duwbeugel in hoek verstelbaar, gebruikersgewicht < 120 kg	(niet i.c.m. PowerSupport) 245,54
0455Y00586	<input type="checkbox"/> Lage zitmast t.b.v. ZH 320 - 425 mm	gm
0455Y00587	<input checked="" type="checkbox"/> Hoge zitmast t.b.v. ZH 365 - 470 mm	std

ZITHOOGTE EXCL. ZITKUSSEN, ONBELAST

0455Y00575	<input type="checkbox"/> 320 mm	(niet i.c.m. ZB 540 mm, ZD 580 mm) gm
0455Y00576	<input type="checkbox"/> 335 mm	gm
0455Y00577	<input type="checkbox"/> 350 mm	gm
0455Y00578	<input type="checkbox"/> 365 mm	gm
0455Y00579	<input type="checkbox"/> 380 mm	gm
0455Y00580	<input type="checkbox"/> 395 mm	gm
0455Y00581	<input type="checkbox"/> 410 mm	gm
0455Y00582	<input checked="" type="checkbox"/> 425 mm	std
0455Y00583	<input type="checkbox"/> 440 mm	gm
0455Y00584	<input type="checkbox"/> 455 mm	gm
0455Y00183	<input type="checkbox"/> 470 mm	gm

0455Y00113	<input checked="" type="checkbox"/> Voorwielen 7" PU	std
0455Y00084	<input type="checkbox"/> Asgatpositie midden 2	gm
0455Y00085	<input checked="" type="checkbox"/> Asgatpositie midden 3	std
0455Y00086	<input type="checkbox"/> Asgatpositie achter 4	gm
0455Y00134	<input checked="" type="checkbox"/> Achterwielen 12,5" lucht	std
0455Y00135	<input type="checkbox"/> Achterwielen 12,5" PU	gm
0455Y00138	<input type="checkbox"/> Achterwielen 16" lucht	(niet i.c.m. gekoppelde voetrem) (niet i.c.m. PowerSupport) gm
0455Y00139	<input type="checkbox"/> Achterwielen 16" PU	(niet i.c.m. gekoppelde voetrem) (niet i.c.m. PowerSupport) gm
0455Y00140	<input type="checkbox"/> Achterwielen 20", kies ook drukremmen Y01257	gm
0455Y00141	<input type="checkbox"/> Achterwielen 20" PU, kies ook drukremmen Y01257 en remverlengers Y00087	gm
0455Y00142	<input type="checkbox"/> Achterwielen 22" lucht, kies ook drukremmen Y01257	gm
0455Y00143	<input type="checkbox"/> Achterwielen 22" PU, kies ook drukremmen Y01257 en remverlengers Y00087	gm
0455Y00144	<input type="checkbox"/> Achterwielen 24" lucht, kies ook drukremmen Y01257	gm
0455Y00145	<input type="checkbox"/> Achterwielen 24" PU, kies ook drukremmen Y01257 en remverlengers Y00087	gm
0455Y00128	<input type="checkbox"/> Quick-release assen	79,88
0455Y00088	<input type="checkbox"/> Drukremmen	(alleen i.c.m. 12,5" of 16" achterwielen)(niet i.c.m. PowerSupport) gm
0455Y01257	<input type="checkbox"/> Drukremmen	(alleen i.c.m. 20", 22" of 24" achterwielen) gm
0455Y00092	<input checked="" type="checkbox"/> Gekoppelde voetrem (trommelremmen) frame op 420 mm t.b.v. ZB 420, 460 of 500 mm	std
		(alleen i.c.m. 12,5" achterwielen)
0455Y00093	<input type="checkbox"/> Verbrede gekoppelde voetrem ZB 540 mm	(alleen i.c.m. 12,5" achterwielen) (i.c.m. PowerSupport of ZB > 540 mm, alléén als aanpassing, op aanvraag) gm
0455Y00087	<input type="checkbox"/> Remverlengers	(alleen i.c.m. drukremmen) 73,66

HULPAANDRIJVING

0455Y00117	<input type="checkbox"/> PowerSupport 12,5" (totale breedte van de stoel wordt 90 mm meer) incl. montageset, accu's, gebruikersgewicht < 125 kg, kies ook lader	5.825,35
	(alléén i.c.m. asgatpositie 4 en 12,5" achterwielen en beperkte kanteling van de rug i.c.m. ZH < 425 mm)	
0455Y01518	<input type="checkbox"/> WheelDrive 24", wiel links, wiel rechts, met Marathon plus banden, lekvrij, lucht, incl. anti-tip, accu's en 2 laders (24V-1,8A) en incl. montage, gebruikersgewicht < 130 kg	7.665,61

Breezy Ibis XC

◇ = Standaard ○ = Geen meer-/minderprijs □ = Meerprijs

VERSTELLINGEN

0455Y01512	◇ Gasveer-/kantelverstelling voor gebruikersgewicht tot 125 kg	std	
0455Y01513	□ Gasveer-/kantelverstelling voor gebruikersgewicht 90 tot 160 kg	203,80	
0455Y01119	◇ Rughoekverstelling met gasveer	std	
0455Y01121	□ Rughoekverstelling met gasveer, bedienbaar door gebruiker, rechts <i>(niet i.c.m. dezelfde insteekzijde werkblad)</i>	142,42	
0455Y01120	□ Rughoekverstelling met gasveer, bedienbaar door gebruiker, links <i>(niet i.c.m. dezelfde insteekzijde werkblad)</i>	142,42	
0455Y00400	□ Instelbare zelfkanteling (60 - 90 kg) max. kantel 18°, rechts	461,62	
0455Y00401	□ Instelbare zelfkanteling (90 - 125 kg) max. kantel 18°, rechts	461,62	

ZITTINGEN

COMFORT ZITKUSSEN BREEDTE (ZB) X DIEPTE (ZD)

0455Y01139	○ 420 x 500 mm (ZB 400 - 420 mm, ZD 440 - 520 mm)	gm	
0455Y02644	□ 420 x 560 mm (ZB 400 - 420 mm, ZD 500 - 590 mm)	143,64	
0455Y01142	◇ 460 x 500 mm (ZB 420 - 460 mm, ZD 440 - 520 mm)	std	
0455Y02645	□ 460 x 560 mm (ZB 420 - 460 mm, ZD 500 - 590 mm)	143,64	
0455Y01145	○ 500 x 500 mm (ZB 460 - 500 mm, ZD 440 - 520 mm)	gm	
0455Y02646	□ 500 x 560 mm (ZB 460 - 500 mm, ZD 500 - 590 mm)	221214	246,82
0455Y01148	□ 540 x 500 mm (ZB 500 - 540 mm, ZD 440 - 520 mm)	221236	533,67
0455Y02647	□ 540 x 560 mm (ZB 500 - 540 mm, ZD 500 - 590 mm)	221236	533,67

KIES OOK ZITKUSSEN BEKLEDING

0455Y01152	◇ SEDEO PRO zitkussen geprofileerd, 70 mm hoog	std	
0455Y01153	○ SEDEO PRO zitkussen traagschuim, 70 mm hoog	gm	
0455Y01154	○ SEDEO PRO zitkussen support, 90 mm hoog	gm	
0455Y01155	○ SEDEO PRO zitkussen support TR, 90 mm hoog	gm	
0455Y01531	□ SEDEO PRO zitkussen formseat, 110 mm hoog	107,90	
0455Y01156	○ SEDEO PRO zitkussen stabilizer, 90 mm hoog	gm	
0455Y01159	□ SEDEO PRO drempelzitting, 50 mm, diepte instelbaar, incl. achterdrempel <i>(alleen i.c.m. SEDEO PRO incontinentiehoes)</i>	84,70	
0455Y01532	□ SEDEO PRO drempelzitting, 75 mm, diepte instelbaar, incl. achterdrempel <i>(alleen i.c.m. SEDEO PRO incontinentiehoes)</i>	84,70	
0455Y01160	□ SEDEO PRO plankzitting, diepte instelbaar, incl. achterdrempel <i>(alleen i.c.m. SEDEO PRO incontinentiehoes)</i>	84,70	
0455Y01162	○ Afwijkende zitting; specificeer gewenste afwijking bij opmerkingen	gm	
0455Y01163	○ Geen zitting	gm	
0455Y01164	◇ SEDEO PRO incontinentiehoes	std	
0455Y01165	○ SEDEO PRO comforthoes	gm	
0455Y01166	□ Abductiesteun <i>(niet i.c.m. centrale beensteun)</i>	89,64	

RUGLEUNINGEN

COMFORT RUGKUSSEN BREEDTE (RB) X HOOGTE (RH)

0455Y01527	□ 420 x 440 mm (RB 400 - 420 mm, RH 440 - 520 mm) <i>(alleen i.c.m. spanbanden rugleuning actief flexibel, laterale ondersteuning 140 of 210 mm)</i>	143,64	
0455Y01173	○ 420 x 500 mm (RB 400 - 420 mm, RH 500 - 580 mm)	gm	
0455Y01174	□ 420 x 560 mm (RB 400 - 420 mm, RH 560 - 640 mm)	143,64	
0455Y01528	□ 460 x 440 mm (RB 420 - 460 mm, RH 440 - 520 mm) <i>(alleen i.c.m. spanbanden rugleuning actief flexibel, laterale ondersteuning 140 of 210 mm)</i>	143,64	
0455Y01176	◇ 460 x 500 mm (RB 420 - 460 mm, RH 500 - 580 mm)	std	
0455Y01177	□ 460 x 560 mm (RB 420 - 460 mm, RH 560 - 640 mm)	143,64	
0455Y01529	□ 500 x 440 mm (RB 460 - 500 mm, RH 440 - 520 mm) <i>(alleen i.c.m. spanbanden rugleuning actief flexibel, laterale ondersteuning 140 of 210 mm)</i>	143,64	
0455Y01179	○ 500 x 500 mm (RB 460 - 500 mm, RH 500 - 580 mm)	gm	
0455Y01180	□ 500 x 560 mm (RB 460 - 500 mm, RH 560 - 640 mm)	143,64	
0455Y01530	□ 540 x 440 mm (RB 500 - 540 mm, RH 440 - 520 mm) <i>(alleen i.c.m. spanbanden rugleuning actief flexibel, laterale ondersteuning 140 of 210 mm)</i>	143,64	
0455Y01182	○ 540 x 500 mm (RB 500 - 540 mm, RH 500 - 580 mm)	gm	
0455Y01183	□ 540 x 560 mm (RB 500 - 540 mm, RH 560 - 640 mm)	143,64	

KIES OOK RUGKUSSEN BEKLEDING

0455Y01185	◇ SEDEO PRO rugkussen geprofileerd	std	
0455Y01187	○ SEDEO PRO rugkussen diep contour, passief	gm	
0455Y01190	○ SEDEO PRO rugkussen passief flexibel, diep contour, naspanbaar, laterale ondersteuning 140 mm <i>(niet i.c.m. rugpelotten)</i>	gm	
0455Y01191	○ SEDEO PRO rugkussen actief flexibel, diep contour, naspanbaar, laterale ondersteuning 140 mm <i>(niet i.c.m. rugpelotten)</i>	gm	
0455Y01520	○ SEDEO PRO rugkussen actief flexibel, extra diep contour, naspanbaar, laterale ondersteuning 210 mm <i>(niet i.c.m. rugpelotten)</i>	gm	
0455Y01264	○ Afwijkende rugleuning, kies de gewenste montageplaten en specificeer rug bij opmerkingen	gm	
0455Y01192	○ Geen rugkussen, alleen rug montageplaten	gm	
0455Y01501	○ Geen rugkussen, alleen in hoek verstelbare rug montageplaten	gm	
0455Y01502	○ Geen rugkussen en geen rug montageplaten	gm	
0455Y01193	◇ SEDEO PRO rugkussenhoes incontinentie	std	
0455Y01194	○ SEDEO PRO rugkussenhoes comfort	gm	
0455Y01195	□ Rugpelotten, set	2x 221155	216,14
0455Y01122	◇ Neerklapbare rugleuning	std	
0455Y01123	○ Neerklapbare rugleuning, bedienbaar door gebruiker	gm	

Breezy Ibis XC

◇ = Standaard ○ = Geen meer-/minderprijs □ = Meerprijs

BEENSTEUNEN

SET BEENSTEUNEN

0455Y01199	<input type="radio"/>	Comfort beensteunen (lengte compenserend), kies ook kuitsteun	gm
0455Y01266	<input type="checkbox"/>	Comfort Heavy duty beensteunen met kuitsteunen	443,19
0455Y01477	<input type="radio"/>	Alléén ophangbeugel, geen beensteunen	gm

BEENSTEUN ACCESSOIRES (niet i.c.m. heavy duty beensteunen)

0455Y01655	<input type="checkbox"/>	Verbrede voetplaat voor ZB 500 mm	25,78
0455Y01656	<input type="checkbox"/>	Verbrede voetplaat voor ZB 540 mm	25,78
0455Y01203	<input type="radio"/>	Hielbanden, set	gm
0455Y01204	<input type="radio"/>	Diepte instelbare kuitsteunen, PU, set	gm
0455Y01658	<input type="radio"/>	Diepte instelbare kuitsteunen, gepolsterd, set	gm
0455Y01205	<input type="checkbox"/>	Kniekussens, set <i>(niet i.c.m. gepolsterde zijkussens, wigvormig)</i>	136,28
0455Y01208	<input type="checkbox"/>	Amputatiesteun, rechts <i>(hoek instelbaar)</i>	283,60
0455Y01207	<input type="checkbox"/>	Amputatiesteun, links <i>(hoek instelbaar)</i>	283,60

CENTRALE BEENSTEUNEN (niet i.c.m. beensteunen set of beensteun accessoires)

0455Y01210	<input checked="" type="checkbox"/>	Sedeo Pro centrale comfort beensteun, lengte compenserend, ZH = of > 350 mm	std
0455Y01211	<input type="radio"/>	Geen centrale beensteun	gm

CENTRALE BEENSTEUN ACCESSOIRES

0455Y01212	<input checked="" type="checkbox"/>	Centrale kuitsteun	std
0455Y01213	<input type="checkbox"/>	Centrale kuitsteun met zijsteunen	200,12
0455Y01214	<input type="radio"/>	Geen centrale kuitsteun	gm

ARMSTEUNEN & ARMLEGGERS

0455Y01215	<input type="radio"/>	Armsteunen afneembaar	gm
0455Y01216	<input checked="" type="checkbox"/>	Armsteunen afneembaar met snelsluiting	std
0455Y01217	<input type="checkbox"/>	Armsteunen opklapbaar	520855 317,00
0455Y01218	<input type="radio"/>	Verbrede armsteunen t.b.v. ZB 520-680 mm, kies ook gekoppelde voetrem ZB 540 mm	gm
0455Y01504	<input type="radio"/>	Verhoogde armsteunen + 100 mm <i>(alleen i.c.m. afneembare armsteunen met snelsluiting)</i>	gm
0455Y01223	<input type="radio"/>	Armlegger kussen 300 mm, rechts	gm
0455Y01222	<input type="radio"/>	Armlegger kussen 300 mm, links	gm
0455Y01221	<input type="radio"/>	Armlegger kussen 400 mm, rechts	std
0455Y01220	<input type="radio"/>	Armlegger kussen 400 mm, links	std
0455Y01548	<input type="checkbox"/>	Armlegger breed 450 mm, rechts <i>(i.c.m. armsteun opklapbaar ZB +20 mm) (niet i.c.m. ZB 540 mm)</i>	49,11
0455Y01547	<input type="checkbox"/>	Armlegger breed 450 mm, links <i>(i.c.m. armsteun opklapbaar ZB +20 mm) (niet i.c.m. ZB 540 mm)</i>	49,11
0455Y01227	<input type="checkbox"/>	Armlegger hemiplegie, rechts <i>(niet i.c.m. armsteunen afneembaar of werkblad)</i>	347,92
0455Y01226	<input type="checkbox"/>	Armlegger hemiplegie, links <i>(niet i.c.m. armsteunen afneembaar of werkblad)</i>	347,92
0455Y01229	<input type="radio"/>	Geen armlegger kussen, rechts	gm
0455Y01228	<input type="radio"/>	Geen armlegger kussen, links	gm

ZIJKUSSENS & ZIJSCHILDEN

0455Y01230	<input type="radio"/>	Zijschilden kunststof	gm
0455Y01231	<input checked="" type="checkbox"/>	Zijschilden PU (ZB -20 mm)	std
0455Y01232	<input type="checkbox"/>	Zijkussens wigvormig gepolsterd (ZB -80 mm) <i>(niet i.c.m. opklapbare armsteunen)</i>	122,77
0455Y01233	<input type="radio"/>	Geen zijschilden	gm
0455Y01234	<input type="checkbox"/>	Dijbeensteunen <i>(niet i.c.m. gepolsterde zijkussens, wigvormig)</i>	301,65

HOOFDSTEUNEN

0455Y01235	<input checked="" type="checkbox"/>	Hoofdsteun PU, klein, kies ook hoofdsteunhouder	std
0455Y01236	<input type="radio"/>	Hoofdsteun flexibel, kies ook hoofdsteunhouder	221133 gm
0455Y01237	<input type="radio"/>	Hoofdsteun groot, kies ook hoofdsteunhouder	221133 gm
0455Y01239	<input type="radio"/>	Hoofdsteunhouder op rugframe	std
0455Y01240	<input type="checkbox"/>	Hoofdsteunbuis in breedte instelbaar <i>(alleen i.c.m. hoofdsteun)</i>	81,03
0455Y01241	<input type="radio"/>	Hoofdsteunbuis met snelsluiting <i>(alleen i.c.m. hoofdsteun)</i>	gm
0455Y01242	<input type="checkbox"/>	Hoofdsteunhoes gepolsterd voor hoofdsteun PU, klein	46,05

WERKBLADEN

0455Y01249	<input checked="" type="checkbox"/>	Werkblad vast acrylaat, buikuitsparing 110 mm, dubbele insteekzijde	std
0455Y01251	<input type="radio"/>	Werkblad wegklapbaar acrylaat, buikuitsparing 110 mm, insteekzijde rechts	221295 gm
0455Y01250	<input type="radio"/>	Werkblad wegklapbaar acrylaat, buikuitsparing 110 mm, insteekzijde links	221295 gm
0455Y01268	<input type="radio"/>	Werkblad half, wegklapbaar acrylaat, insteekzijde rechts	221295 gm
0455Y01267	<input type="radio"/>	Werkblad half, wegklapbaar acrylaat, insteekzijde links	221295 gm

BOVENSTAAND WERKBLAD UITVOEREN MET

0455Y01252	<input type="checkbox"/>	Gedeeltelijke gepolstering <i>(niet i.c.m. elleboogkussens)</i>	152,23
0455Y01253	<input type="checkbox"/>	Opstaande randen acrylaat	193,97
0455Y01254	<input type="checkbox"/>	Elleboogkussens, set <i>(niet i.c.m. gedeeltelijke polstering)</i>	154,69

Breezy Ibis XC

◇ = Standaard ○ = Geen meer-/minderprijs □ = Meerprijs

ACCESSOIRES

0455Y01255	<input type="checkbox"/> Heupgordel 1900 mm	221354	40,02
0455Y01256	<input type="checkbox"/> Heupgordel verlengd 2900 mm		119,08
0455Y00012	<input type="checkbox"/> Stokhouder voor twee stokken		66,29
0455Y00005	<input type="checkbox"/> Anti-tip wegdraaibaar, set		241,87
0455Y01544	<input type="checkbox"/> ESD aardingskabel		std
0455Y01579	<input type="checkbox"/> Bevestigingsset 90 graden, voor bevestiging van Stauffblokken en accessoires		11,04

ACCU'S & LADERS

0455Y01108	<input type="checkbox"/> Lader 24V - 3,4A t.b.v. PowerSupport		422,32
------------	---	--	--------

AANPASSINGEN

Voor alle individuele aanpassingen geldt een levertijd van 3 weken, tenzij anders vermeld op de orderbevestiging. De gekozen configuratie van het product kan invloed hebben op de uitvoering. Tevens zijn speciale condities van kracht.

BASISFRAME

0455Y02000	<input type="checkbox"/> Verhogingsset voor zwenkwielen, verhoging 25 mm	(niet i.c.m. 12,5" wielen)	90,84
0455Y02004	<input type="checkbox"/> Zitmast verlengd voor zithoogte 540 mm	(specificeer afmetingen)	166,96
0455Y02047	<input type="checkbox"/> Begeleider parkeerrem (knijp) 12,5"	(niet i.c.m. gekoppelde voetrem)	225,90
0455Y02048	<input type="checkbox"/> Begeleider parkeerrem (knijp) PowerSupport	(niet i.c.m. gekoppelde voetrem)	175,56

VERSTELLINGEN & VERLICHTING

0455Y02039	<input type="checkbox"/> Kantel negatief 5°, slag is gelijk aan de standaard slag		6,14
0455Y00386	<input type="checkbox"/> Elektrische rugverstelling inclusief accu's, kies ook lader	(niet i.c.m. elektrische kantelverstelling)	2.398,90
0455Y00504	<input type="checkbox"/> Elektrische rugverstelling i.c.m. PowerSupport	(niet i.c.m. elektrische kantelverstelling)	1.717,51
0455Y00399	<input type="checkbox"/> Elektrische kantelverstelling incl. accu's, kies ook lader		2.292,13
0455Y00505	<input type="checkbox"/> Elektrische kantelverstelling i.c.m. PowerSupport		1.375,00

ACCU'S & LADERS

0455Y01110	<input type="checkbox"/> Lader 24V - 1A t.b.v. elektrische verstellingen		422,32
------------	--	--	--------

POSITIONERING

Voor romp-, arm-, bekken- en voetpositionering zie prijslijst Jay Positioneringselementen

BASISCONFIGURATIE

<ul style="list-style-type: none"> Sedeo Pro zitframe, volledig instelbaar: zitbreedte -zithoogte -zithoek -zithoogte -rughoek -zwaartepunt Rugverstelling door middel van gasveer Licht bedienbare kantelverstelling van 30° Instelbare, lage zithoogte, vanaf 39 cm, standaard 49,5 cm Licht, instelbaar rijgedrag Centrale voetsteun met gasveerverstelling en kuitplaat In hoogte, diepte en breedte verstelbare, gepolsterde armleggers en zijkussens 7" voorwielen PU 	<ul style="list-style-type: none"> 12,5" achterwielen lucht met gekoppelde voetrem In hoogte verstelbare duwhandvatten Ogen ten behoeve van transportvergrendeling Trapdoppen en wegklapbare anti-tip Leverbaar met PowerSupport Ook zeer geschikt als onderstel voor een zitkuip of orthese Werkblad met dubbele insteek Uitgevoerd in antraciet-grijs metallic
---	--

OMSCHRIJVING	NVG nr.	IDEN. nr.	Publieksprijs	Supplement
Manuele verzorgingsrolstoel (XC)	220057	101103000284	€ 2.888,50	€ -
Comfort beensteunen	220676	201103000804	€ -	€ -
In hoek instelbare voetplaten	220757	201105001291	€ -	€ -
Armsteunen instelbaar in de hoogte	222555	202101001977	€ -	€ -
Voorgevormde zit	220919	203104001256	€ -	€ -
Voorgevormde rug	220934	203105001364	€ -	€ -
Hoofdsteun	221133	203112001477	€ -	€ -
Rolstoelwerkblad of halfwerkblad	221295	203120001192	€ -	€ -
Spitsvoetverstelling centrale beensteun	220757	201105001282	€ -	€ -
Armsteun naar achter wegklapbaar	222555	202101001986	€ -	€ -
Traagschuim zitting	220919	203104001274	€ -	€ -
Support zitting	220919	203104001292	€ -	€ -
Stabilizer zitting	220919	203104001317	€ -	€ -
Support TR zitting	220919	203104001335	€ -	€ -
Diep contour rug stretchrubber-hoes	220934	203105001425	€ -	€ -
Spanbandenrug Flexibel Actief	220934	203105001495	€ -	€ -
Spanbandenrug Flexibel Passief	220934	203105001495	€ -	€ -
Spanbandenrug Flexibel extra diep	220934	203105001635	€ -	€ -
Hoofdsteun groot	221133	203112001486	€ -	€ -
Hoofdsteun flexibel	221133	203112001495	€ -	€ -
Wegklapbaar werkblad acrylaat	221295	203120001201	€ -	€ -
Half acrylaat werkblad wegklapbaar	221295	203120001217	€ -	€ -
Rugpelotten	221155	203113000842	€ 108,07	€ -
Zitbreedte meer dan 48 cm tot en met 52 cm	221214	203116000622	€ 246,82	€ -
Zitbreedte meer dan 52 cm tot en met 58 cm	221236	203121000327	€ 533,67	€ -
Veiligheids gordel	221354	204104001272	€ 40,02	€ -

Breezy Ibis XC - Basisprijs

Prijs optie

Totaalprijs

Sunrise Medical Customer Service

Tel.: 02-5882371





















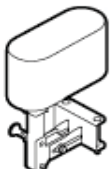

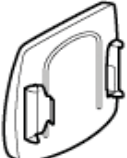

E-mail: orders@sunrisemedical.be

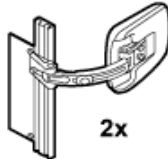
Voor meer informatie



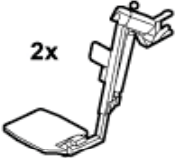



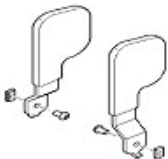





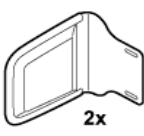
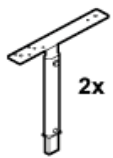

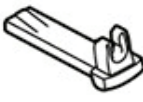





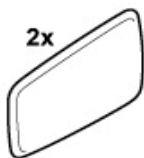
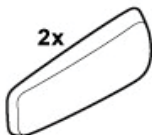
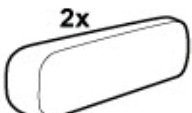
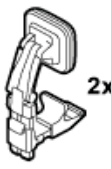

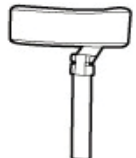
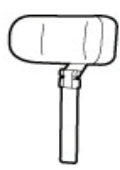
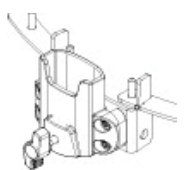
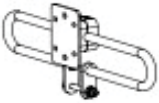



bezoek onze website

www.SunriseMedical.be

AFBEELDINGEN OPTIES

Y00117 	Y01512 + Y01513 	Y01119 	Y01121 + Y01120 	
Y01152 	Y01153 	Y01154 + Y01155 	Y01531 	Y01156 
Y01164 	Y01160 	Y01166 	Y01185 	
Y01187 + Y01188 		Y01190 	Y01191 	Y01520 
Y01193 	Y01195 	Y01122 	Y01123 	
Y01199 	Y01266 	Y01203 	Y01204 	Y01658 
Y01205 				

AFBEELDINGEN OPTIES

Y01208 + Y01207 	Y01210 	Y01212 	Y01213  2x	Y01215  2x
Y01216  2x	Y01217  2x	Y01218  2x	Y01504  2x	Y01223 + Y01222 
Y01221 + Y01220 	Y01548 + Y01547 	Y01227 + Y01226 	Y01230  2x	
Y01231  2x	Y01232  2x	Y01234  2x	Y01235 	Y01236 
Y01237 	Y01239 	Y01240 	Y01241  3x	
Y01249 	Y01251 + Y01250 	Y01268 + Y01267 	Y01252 	Y01253 
Y01254 	Y01255 + Y01256 	Y00012 	Y00005 	
	Y02000 	Y02004 	Y02047 + Y02048 	Y02039 



Factureren aan:
Naam:
Straat:
Plaats: Postcode:
E-Mail:
Tel: Fax:

Leveren aan:
Naam:
Adres:
Plaats: Postcode:
E-Mail:
Tel: Fax:

Order datum:
Inkooporder:
Uw referentie:



Gemarkeerd voor:
Sunrise order nr:

- Order
- Offerte
- Built 4 me

- ◇ = Standaard = Meerprijs
- = Geen meer-/minderprijs



Customer Service: orders@sunrisemedical.be

Max. gebruikersgewicht: 130 kg
Gewicht cliënt: kg

Altijd invullen voor juiste configuratie

Geldig tot eerstvolgende wijziging of uiterlijk 31-12-2022.

Wijzigingen voorbehouden. Op alle transacties zijn de algemene voorwaarden van Sunrise Medical B.V. en Sunrise Medical HCM B.V. van toepassing.
Deze algemene voorwaarden zijn te raadplegen op www.sunrisemedical.be/voorwaarden

Basisprijs vanaf €3.235,92 (inclusief 6% BTW)

BASIS FRAME

ZITFRAME SEDEO PRO

0456Y01117	◇ Zitframe Sedeo Pro	std
0456Y01126	◇ Duwhandvatten, in hoogte verstelbaar	std

ZITSCHHELP INCL CONTOURKUSSEN (zithoogte + 200 mm)

0456Y01615	○ Nuage PLS II, compleet, ZB 370-550 mm / ZD 440-550 mm	std
0456Y01937	□ Nuage PLS II met abductieheuvel, compleet, ZB 370-550 mm / ZD 440-550 mm	765,18
0456Y01666	○ Breedte instelling 300 - 400 mm (afgesteld op 380 mm)	gm
0456Y01667	◇ Breedte instelling 400 - 500 mm (afgesteld op 460 mm)	std
0456Y01668	○ Breedte instelling 500+ mm (afgesteld op 530 mm) incl. extra schijf tbv contourkussen	gm
0456Y00586	○ Lage zitmast t.b.v. ZH 320 - 425 mm	gm
0456Y00587	◇ Hoge zitmast t.b.v. ZH 365 - 470 mm	std

ZITHOOGTE EXCL. STANDAARD KUSSEN

0456Y00575	○ 320 mm <i>(niet i.c.m. ZB 540 mm, ZD 580 mm)</i>	gm
0456Y00576	○ 335 mm	gm
0456Y00577	○ 350 mm	gm
0456Y00578	○ 365 mm	gm
0456Y00579	○ 380 mm	gm
0456Y00580	○ 395 mm	gm
0456Y00581	○ 410 mm	gm
0456Y00582	◇ 425 mm	std
0456Y00583	○ 440 mm	gm
0456Y00584	○ 455 mm	gm
0456Y00183	○ 470 mm	gm

0456Y00113	◇ Voorwielen 7" PU	std
------------	--------------------	------------

0456Y00086	◇ Asgatpositie achter 4	std
------------	-------------------------	------------

0456Y00134	◇ Achterwielen 12,5" lucht	std
------------	----------------------------	------------

0456Y00135	○ Achterwielen 12,5" PU	gm
------------	-------------------------	----

0456Y00092	◇ Gekoppelde voetrem (trommelremmen), frame op 420 mm, t.b.v. breedte instelling 300-400 mm	std
------------	---	------------

Verbrede gekoppelde voetremmen

0456Y02849	□ Voetrembeugel in breedte verstelbaar, extra diep	181,52
------------	--	--------

0456Y00093	○ Verbrede gekoppelde voetrem, frame op 500 mm, t.b.v. breedte instelling vanaf 400 mm	gm
------------	--	----

(i.c.m. PowerSupport of ZB > 540 mm, alléén als aanpassing, op aanvraag)

Breezy Ibis Nuage

◇ = Standaard ○ = Geen meer-/minderprijs □ = Meerprijs

HULPAANDRIJVING

0456Y00117	<input type="checkbox"/> PowerSupport 12,5" (totale breedte van de stoel wordt 90 mm meer) incl. montageset, accu's,	5.825,35
	kies ook lader, maximum gebruikersgewicht < 125 kg <i>(alleen i.c.m. asgastpositie 4, beperkte kanteling ZH < 425 mm)</i>	

VERSTELLINGEN

0456Y01512	<input checked="" type="checkbox"/> Gasveer-/kantelverstelling voor gebruikersgewicht tot 125 kg	std
0456Y01513	<input type="checkbox"/> Gasveer-/kantelverstelling voor gebruikersgewicht 90 tot 160 kg	203,80
0456Y01119	<input type="checkbox"/> Rughoekverstelling met gasveer	142,42
0456Y00402	<input type="checkbox"/> Kantelverstelling begrenzen met 6°	8,60
0456Y00403	<input type="checkbox"/> Kantelverstelling begrenzen met 12°	17,18
0456Y00404	<input type="checkbox"/> Kantelverstelling begrenzen met 18°	27,02

NUAGE PLS SERIE HOEZEN

0456Y01619	<input type="checkbox"/> Nuage PLS serie bamboebadstofhoes	362,16
------------	--	--------

RUGLEUNINGEN

0456Y01122	<input checked="" type="checkbox"/> Neerklapbare rugleuning	std
------------	---	------------

BEENSTEUNEN

CENTRALE BEENSTEUN

0456Y01209	<input type="checkbox"/> Centrale beensteun	gm
0456Y01210	<input checked="" type="checkbox"/> Sedeo Pro centrale comfort beensteun, ZH = of > 350 mm	std
0456Y01671	<input type="checkbox"/> Centrale beensteun met gasveer 50 mm verkort <i>(tbv obl 370 - 470 mm)</i>	380,45
0456Y02848	<input type="checkbox"/> Centrale beensteun met gasveer 100 mm hoger gemonteerd <i>(tbv obl 370 - 470 mm)</i>	309,64
0456Y01211	<input type="checkbox"/> Geen centrale beensteun	gm

CENTRALE BEENSTEUN ACCESSOIRES

0456Y01620	<input type="checkbox"/> Nuage PLS serie voetplaat	190,30
0456Y01621	<input type="checkbox"/> Nuage PLS serie voetplaat klein	186,56

ARMSTEUNEN & ARMLEGGERS

0456Y01216	<input checked="" type="checkbox"/> Armsteunen afneembaar met snelsluiting	std
0456Y01215	<input type="checkbox"/> Armsteunen afneembaar (Sedeo Lite)	gm
0456Y01218	<input checked="" type="checkbox"/> Verbrede armsteunen t.b.v. breedte instelling vanaf 400 mm, kies ook verbrede gekoppelde voetrem <i>(alleen i.c.m. afneembare armsteunen met snelsluiting)</i>	std
0456Y02850	<input type="checkbox"/> Verbrede en verhoogde armsteunen Sedeo Lite t.b.v. ZB 520-680 mm, kies ook verbrede voetrembeugel	181,52
0456Y01504	<input checked="" type="checkbox"/> Verhoogde armsteunen + 100 mm <i>(alleen i.c.m. afneembare armsteunen met snelsluiting)</i>	std
0456Y01221	<input checked="" type="checkbox"/> Armlegger kussen 400 mm, rechts	std
0456Y01220	<input checked="" type="checkbox"/> Armlegger kussen 400 mm, links	std
0456Y01548	<input type="checkbox"/> Armlegger breed 450 mm, rechts	49,11
0456Y01547	<input type="checkbox"/> Armlegger breed 450 mm, links	49,11
0456Y01227	<input type="checkbox"/> Armlegger hemiplegie, rechts <i>(niet i.c.m. armsteunen afneembaar of werkblad)</i>	356,03
0456Y01226	<input type="checkbox"/> Armlegger hemiplegie, links <i>(niet i.c.m. armsteunen afneembaar of werkblad)</i>	356,03
0456Y01229	<input type="checkbox"/> Geen armlegger kussen, rechts	gm
0456Y01228	<input type="checkbox"/> Geen armlegger kussen, links	gm
0456Y01625	<input type="checkbox"/> Nuage PLS serie armlegger P-vormig, breed 120 mm, rechts	115,59
0456Y01624	<input type="checkbox"/> Nuage PLS serie armlegger P-vormig, breed 120 mm, links	115,59
0456Y01623	<input type="checkbox"/> Nuage PLS serie armlegger P-vormig, breed 160 mm, rechts	115,59
0456Y01622	<input type="checkbox"/> Nuage PLS serie armlegger P-vormig, breed 160 mm, links	115,59
0456Y01627	<input type="checkbox"/> Nuage PLS serie flexibele armlegger in platilon, rechts	203,68
0456Y01626	<input type="checkbox"/> Nuage PLS serie flexibele armlegger in platilon, links	203,68
NUAGE ARMLEGGERS HOEZEN		
0456Y01940	<input type="checkbox"/> Nuage PLS serie bamboebadstofhoes voor Nuage P-vormige armlegger, links	121,11
0456Y01941	<input type="checkbox"/> Nuage PLS serie bamboebadstofhoes voor Nuage P-vormige armlegger, rechts	121,11
0456Y01628	<input type="checkbox"/> Nuage PLS serie bamboebadstofhoes voor flexibele armlegger, rechts	121,11
0456Y01643	<input type="checkbox"/> Nuage PLS serie bamboebadstofhoes voor flexibele armlegger, links	121,11

Breezy Ibis Nuage

◇ = Standaard ○ = Geen meer-/minderprijs □ = Meerprijs

HOOFDSTEUNEN

0456Y01235	◇	Hoofdsteun PU, klein, kies ook hoofdsteunhouder	221133	std
0456Y01236	□	Hoofdsteun flexibel, kies ook hoofdsteunhouder	221133	207,48
0456Y01237	□	Hoofdsteun groot, kies ook hoofdsteunhouder	221133	207,48
0456Y01629	□	Nuage PLS serie hoofdsteun	221133	335,79
0456Y01630	□	Nuage PLS serie hoofdsteun klein	221133	335,79
0456Y01631	□	Nuage PLS serie druppelvormige nekrol	221133	242,21
0456Y01239	◇	Hoofdsteunhouder op rugframe		std

HOOFDSTEUN HOEZEN

0456Y01242	□	Hoofdsteunhoes gepolsterd voor hoofdsteun PU, klein		131,88
0456Y01632	□	Nuage PLS serie bamboebadstofhoes t.b.v. hoofdsteun	<i>(alleen i.c.m. Nuage hoofdsteun)</i>	121,11
0456Y01942	□	Nuage PLS serie bamboebadstofhoes t.b.v. druppelvormige nekrol	<i>(alleen i.c.m. Nuage druppelvormige nekrol)</i>	121,11

WERKBLADEN

0456Y01652	□	Nuage PLS werkblad, wegklapbaar acrylaat, extra breed, buikuitsparing 110 mm, insteekzijde rechts	221295	281,14
------------	---	---	--------	--------

BOVENSTAAND WERKBLAD UITVOEREN MET:

0456Y01254	□	Elleboogkussens, set		154,69
------------	---	----------------------	--	--------

ACCESSOIRES

0456Y01634	□	Nuage PLS serie spaghettivulling (1 kilo)		52,79
0456Y01256	◇	Heupgordel verlengd 2900 mm	221354	std
0456Y00005	◇	Anti-tip wegdraaibaar, set		std
0456Y01544	○	ESD aardingskabel		gm

ACCU'S & LADERS

0456Y01108	□	Lader 24V - 3,4A t.b.v. PowerSupport		422,32
------------	---	--------------------------------------	--	--------

AANPASSINGEN

Voor alle individuele aanpassingen geldt een levertijd van 3 weken, tenzij anders vermeld op de orderbevestiging.
De gekozen configuratie van het product kan invloed hebben op de uitvoering. Tevens zijn speciale condities van kracht.

BASISFRAME

0456Y02047	□	Begeleider parkeerrem (knijp) 12,5"	<i>(niet i.c.m. gekoppelde voetrem)</i>	225,90
0456Y02048	□	Begeleider parkeerrem (knijp) PowerSupport	<i>(niet i.c.m. gekoppelde voetrem)</i>	175,56

VERSTELLINGEN & VERLICHTING

0456Y02039	□	Kantel negatief 5°, slag is gelijk aan de standaard slag		6,14
------------	---	--	--	------

BASISCONFIGURATIE

<ul style="list-style-type: none"> Sedeo Pro zitframe met Nuage, volledig instelbaar: zitbreedte -zithoogte -zithoek -zithoogte -rughoek -zwaartepunt (Nuage schelpdelen) Nuage PLS (ZB 370-550 mm / ZD 440-550 mm) Hoge zitmast t.b.v. ZH 365 - 470 mm Licht bedienbare kantelverstelling van 30° Instelbare, lage zithoogte, vanaf 320 mm, standaard 425 mm Licht, instelbaar rijgedrag Verhoogde armsteunen, armlegger kussen 400 mm 	<ul style="list-style-type: none"> 7" voorwielen PU 12,5" achterwielen lucht met gekoppelde voetrem In hoogte verstelbare duwhandvatten Ogen ten behoeve van transportvergrendeling Anti-tip wegdraaibaar Leverbaar met PowerSupport Uitgevoerd in antraciet-grijs metaallic
--	---

Breezy Ibis Nuage - Basisprijs











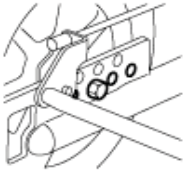









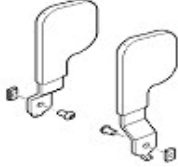



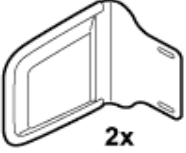
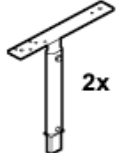

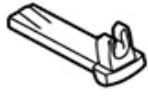

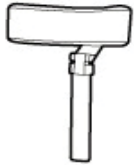
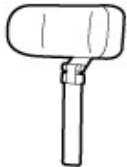
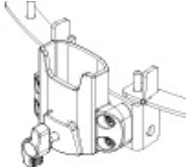

Prijs optie

Totaalprijs

Sunrise Medical Customer Service
Tel.: 02-5882371
E-mail: orders@sunrisemedical.be

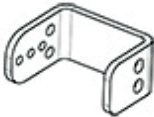
Voor meer informatie
bezoek onze website
www.SunriseMedical.be
© Sunrise Medical 2022 Pagina 3/4

AFBEELDINGEN OPTIES

<p>Y00086</p> 	<p>Y00092 + Y00093</p> 	<p>Y00117</p> 		
<p>Y01512 + Y01513</p> 	<p>Y00402 + Y00403 + Y00404</p> 	<p>Y01198</p> <p>2x</p> 	<p>Y01199</p> <p>2x</p> 	<p>Y01202</p> 
<p>Y01203</p> <p>2x</p> 	<p>Y01204</p> <p>2x</p> 	<p>Y01658</p> <p>2x</p> 	<p>Y01205</p> 	<p>Y01208 + Y01207</p> 
<p>Y01209</p> 	<p>Y01210</p> 	<p>Y01212</p> 	<p>Y01213</p> <p>2x</p> 	<p>Y01215</p> <p>2x</p> 
<p>Y01216</p> <p>2x</p> 	<p>Y01218</p> <p>2x</p> 	<p>Y01504</p> <p>2x</p> 	<p>Y01221 + Y01220</p> 	<p>Y01548 + Y01547</p> 
<p>Y01227 + Y01226</p> 	<p>Y01235</p> 	<p>Y01236</p> 	<p>Y01237</p> 	<p>Y01239</p> 
<p>Y01652</p> 	<p>Y01254</p> 	<p>Y01256</p> 	<p>Y01546</p> 	
<p>Y00005</p> 	<p>Y02047 + Y02048</p> 	<p>Y02039</p> 		



**SUNRISE
MEDICAL**

OF-IBIS-ONDERSTEL-BE-NL-REV1
Geldig vanaf 01-05-2022

Breezy[®] IBIS
ONDERSTEL VOOR ZITSCHHELPEN

Factureren aan:
Naam:
Straat:
Plaats: Postcode:
E-Mail:
Tel: Fax:

Leveren aan:
Naam:
Adres:
Plaats: Postcode:
E-Mail:
Tel: Fax:

Order datum:
Inkooporder:
Uw referentie:



Gemarkeerd voor:
Sunrise order nr:

- Order
 Offerte
 Built 4 me

- ◇ = Standaard = Meerprijs
○ = Geen meer-/minderprijs



Customer Service: orders@sunrisemedical.be

Max. gebruikersgewicht: **160 kg**
Gewicht cliënt: kg

Altijd invullen voor juiste configuratie

Basisprijs vanaf €1.669,34 (inclusief 6% BTW)

Nomencl. nr. 220617 + 2de rolstoel 225119

Geldig tot eerstvolgende wijziging of uiterlijk 31-12-2022.

Wijzigingen voorbehouden. Op alle transacties zijn de algemene voorwaarden van Sunrise Medical B.V. en Sunrise Medical HCM B.V. van toepassing.
Deze algemene voorwaarden zijn te raadplegen op www.sunrisemedical.be/voorwaarden

BASIS FRAME

ZITFRAME SEDEO PRO

0453Y01117	◇ Zitframe Sedeo Pro	std
0453Y01126	◇ Duwhandvatten, in hoogte verstelbaar	std
0453Y01127	<input type="checkbox"/> Duwbeugel in hoek verstelbaar, gebruikersgewicht < 120 kg	(niet i.c.m. PowerSupport) 245,54
0453Y00586	<input type="checkbox"/> Lage zitmast t.b.v. ZH 320 - 425 mm	gm
0453Y00587	◇ Hoge zitmast t.b.v. ZH 365 - 470 mm	std

ZITHOOGTE EXCL. ZITKUSSEN, ONBELAST

0453Y00575	<input type="checkbox"/> 320 mm	gm
0453Y00576	<input type="checkbox"/> 335 mm	gm
0453Y00577	<input type="checkbox"/> 350 mm	gm
0453Y00578	<input type="checkbox"/> 365 mm	gm
0453Y00579	<input type="checkbox"/> 380 mm	gm
0453Y00580	<input type="checkbox"/> 395 mm	gm
0453Y00581	◇ 410 mm	std
0453Y00582	<input type="checkbox"/> 425 mm	gm
0453Y00583	<input type="checkbox"/> 440 mm	gm
0453Y00584	<input type="checkbox"/> 455 mm	gm
0453Y00183	<input type="checkbox"/> 470 mm	gm

0453Y00113	◇ Voorwielen 7" PU	std
0453Y00083	<input type="checkbox"/> Asgatpositie vóór 1	(niet i.c.m. 12,5" of 16" achterwielen) gm
0453Y00084	<input type="checkbox"/> Asgatpositie midden 2	gm
0453Y00085	◇ Asgatpositie midden 3	std
0453Y00086	<input type="checkbox"/> Asgatpositie achter 4	gm
0453Y00134	◇ Achterwielen 12,5" lucht	std
0453Y00135	<input type="checkbox"/> Achterwielen 12,5" PU	gm
0453Y00138	<input type="checkbox"/> Achterwielen 16" lucht	(niet i.c.m. gekoppelde voetrem) (niet i.c.m. PowerSupport) gm
0453Y00139	<input type="checkbox"/> Achterwielen 16" PU	(niet i.c.m. gekoppelde voetrem) (niet i.c.m. PowerSupport) gm
0453Y00140	<input type="checkbox"/> Achterwielen 20", kies ook drukremmen Y01257	(niet i.c.m. PowerSupport) gm
0453Y00141	<input type="checkbox"/> Achterwielen 20" PU, kies ook drukremmen Y01257 en remverlengers Y00087	(niet i.c.m. PowerSupport) gm
0453Y00142	<input type="checkbox"/> Achterwielen 22" lucht, kies ook drukremmen Y01257	(niet i.c.m. PowerSupport) gm
0453Y00143	<input type="checkbox"/> Achterwielen 22" PU, kies ook drukremmen Y01257 en remverlengers Y00087	(niet i.c.m. PowerSupport) gm
0453Y00144	<input type="checkbox"/> Achterwielen 24" lucht, kies ook drukremmen Y01257	(niet i.c.m. PowerSupport) gm
0453Y00145	<input type="checkbox"/> Achterwielen 24" PU, kies ook drukremmen Y01257 en remverlengers Y00087	(niet i.c.m. PowerSupport) gm
0453Y00128	<input type="checkbox"/> Quick-release assen	78,59
0453Y00088	<input type="checkbox"/> Drukremmen	(alleen i.c.m. 12,5" of 16" achterwielen) (niet i.c.m. PowerSupport) gm
0453Y01257	<input type="checkbox"/> Drukremmen	(alleen i.c.m. 20", 22" of 24" achterwielen) gm
0453Y00092	◇ Gekoppelde voetrem (trommelremmen) frame op 420 mm t.b.v. ZB 420, 460 of 500 mm	std
		(alleen i.c.m. 12,5" achterwielen)
0453Y00093	<input type="checkbox"/> Verbrede gekoppelde voetrem ZB 540 mm	(i.c.m. PowerSupport of ZB > 540 mm, alléén als aanpassing, op aanvraag) 214,86
0453Y00087	<input type="checkbox"/> Remverlengers	(alleen i.c.m. drukremmen) (alleen i.c.m. 12,5" of 16" achterwielen) 73,65

Breezy Ibis onderstel voor zitschelpen

◇ = Standaard ○ = Geen meer-/minderprijs □ = Meerprijs

HULPAANDRIJVING

0453Y00117	<input type="checkbox"/> PowerSupport 12,5" (totale breedte van de stoel wordt 90 mm meer) incl. montageset, accu's, gebruikersgewicht < 125 kg, kies ook lader	5825,35	
	<i>(alleén i.c.m. asgafpositie 4 en 12,5" achterwielen en beperkte kanteling van de rug i.c.m. ZH < 425 mm)</i>		

VERSTELLINGEN

0453Y01512	<input checked="" type="checkbox"/> Gasveer-/kantelverstelling voor gebruikersgewicht tot 125 kg	std	
0453Y01513	<input type="checkbox"/> Gasveer-/kantelverstelling voor gebruikersgewicht 90 tot 160 kg	203,8	
0453Y01119	<input type="checkbox"/> Rughoekverstelling met gasveer	142,42	
0453Y01121	<input type="checkbox"/> Rughoekverstelling met gasveer, bedienbaar door gebruiker, rechts <i>(niet i.c.m. instelbare zelfkanteling of met dezelfde insteekzijde werkblad)</i>	142,42	
0453Y01120	<input type="checkbox"/> Rughoekverstelling met gasveer, bedienbaar door gebruiker, links <i>(niet i.c.m. dezelfde insteekzijde werkblad)</i>	142,42	

RUGLEUNINGEN

0453Y01192	<input type="checkbox"/> Geen rugkussen, alleen rug montageplaten	24,54	
0453Y01501	<input type="checkbox"/> Geen rugkussen, alleen in hoek verstelbare rug montageplaten	71,2	
0453Y01502	<input checked="" type="checkbox"/> Geen rugkussen en geen rug montageplaten	std	
0453Y01122	<input checked="" type="checkbox"/> Neerklapbare rugleuning	std	

BEENSTEUNEN

SET BEENSTEUNEN

0453Y01199	<input type="checkbox"/> Comfort beensteunen (lengte compenserend), kies ook kuitplaat	2x 220676	420,43
------------	--	-----------	--------

BEENSTEUN ACCESSOIRES

0453Y01655	<input type="checkbox"/> Verbrede voetplaat voor ZB 500 mm		25,78
0453Y01656	<input type="checkbox"/> Verbrede voetplaat voor ZB 540 mm		25,78
0453Y01203	<input type="checkbox"/> Hielbanden, set		gm
0453Y01204	<input type="checkbox"/> Diepte instelbare kuitsteunen, PU, set		gm
0453Y01658	<input type="checkbox"/> Diepte instelbare kuitsteunen, gepolsterd, set		gm
0453Y01205	<input type="checkbox"/> Kniekussens, set		136,28
0453Y01208	<input type="checkbox"/> Amputatiesteun, rechts <i>(hoek instelbaar)</i>		283,6
0453Y01207	<input type="checkbox"/> Amputatiesteun, links <i>(hoek instelbaar)</i>		283,6

CENTRALE BEENSTEUNEN (niet i.c.m. beensteunen set of beensteun accessoires)

0453Y01210	<input type="checkbox"/> Sedeo Pro centrale comfort beensteun, ZH = of > 350 mm	2x 222739	266,83
0453Y01211	<input checked="" type="checkbox"/> Geen centrale beensteun		std

CENTRALE BEENSTEUN ACCESSOIRES

0453Y01212	<input type="checkbox"/> Centrale kuitsteun		gm
0453Y01213	<input type="checkbox"/> Centrale kuitsteun met zijsteunen		185,09

ARMSTEUNEN & ARMLEGGERS

0453Y01216	<input checked="" type="checkbox"/> Armsteunen afneembaar met snelsluiting		std
0453Y01217	<input type="checkbox"/> Opklapbare armsteunen	222555	317
0453Y01218	<input type="checkbox"/> Verbrede armsteunen t.b.v. ZB 520-680 mm, kies ook gekoppelde voetrem ZB 540 mm <i>(alleen i.c.m. 12,5" of 16" achterwielen en afneembare armsteunen met snelsluiting)</i>		gm
0453Y01504	<input type="checkbox"/> Verhoogde armsteunen + 100 mm <i>(alleen i.c.m. afneembare armsteunen met snelsluiting)</i>		gm
0453Y01223	<input type="checkbox"/> Armlegger kussen 300 mm, rechts		gm
0453Y01222	<input type="checkbox"/> Armlegger kussen 300 mm, links		gm
0453Y01221	<input checked="" type="checkbox"/> Armlegger kussen 400 mm, rechts		std
0453Y01220	<input checked="" type="checkbox"/> Armlegger kussen 400 mm, links		std
0453Y01548	<input type="checkbox"/> Armlegger breed 450 mm, rechts <i>(i.c.m. armsteun opklapbaar ZB +20 mm) (niet i.c.m. ZB 540mm)</i>		49,11
0453Y01547	<input type="checkbox"/> Armlegger breed 450 mm, links <i>(niet i.c.m. 20", 22" of 24" achterwielen) (i.c.m. armsteun opklapbaar ZB +2 cm)</i>		49,11
0453Y01227	<input type="checkbox"/> Armlegger hemiplegie, rechts <i>(niet i.c.m. armsteunen afneembaar of werkblad)</i>		356,03
0453Y01226	<input type="checkbox"/> Armlegger hemiplegie, links <i>(niet i.c.m. armsteunen afneembaar of werkblad)</i>		356,03
0453Y01229	<input type="checkbox"/> Geen armlegger kussen, rechts		gm
0453Y01228	<input type="checkbox"/> Geen armlegger kussen, links		gm

ZIJKUSSENS & ZIJSCHILDEN

0453Y01230	<input checked="" type="checkbox"/> Zijschilden kunststof		std
0453Y01231	<input type="checkbox"/> Zijschilden PU (ZB -20 mm)		gm
0453Y01232	<input type="checkbox"/> Zijkussens wigvormig gepolsterd (ZB -80 mm) <i>(niet i.c.m. opklapbare armsteunen)</i>		122,77
0453Y01233	<input type="checkbox"/> Geen zijschilden		gm

HOOFDSTEUNEN

0453Y01235	<input type="checkbox"/> Hoofdsteun PU, klein, kies ook hoofdsteunhouder		207,48
0453Y01236	<input type="checkbox"/> Hoofdsteun flexibel, kies ook hoofdsteunhouder		207,48
0453Y01237	<input type="checkbox"/> Hoofdsteun groot, kies ook hoofdsteunhouder		207,48
0453Y01239	<input type="checkbox"/> Hoofdsteunhouder op rugframe		gm

Breezy Ibis onderstel voor zitschelpen

◇ = Standaard ○ = Geen meer-/minderprijs □ = Meerprijs

WERKBLADEN

0453Y01249	<input type="checkbox"/> Werkblad vast acrylaat, buikuitsparing 110 mm, dubbele insteekzijde	221295	213,47
	<i>(i.c.m. 20", 22" of 24" achtere wielen; werkblad beperkt de kanteelhoek)</i>		
0453Y01251	<input type="checkbox"/> Werkblad wegklapbaar acrylaat, buikuitsparing 110 mm, insteekzijde rechts	221295	213,47
	<i>(i.c.m. 20", 22" of 24" achtere wielen; werkblad beperkt de kanteelhoek)</i>		
0453Y01250	<input type="checkbox"/> Werkblad wegklapbaar acrylaat, buikuitsparing 110 mm, insteekzijde links	221295	213,47
	<i>(i.c.m. 20", 22" of 24" achtere wielen; werkblad beperkt de kanteelhoek)</i>		
0453Y01268	<input type="checkbox"/> Werkblad half, wegklapbaar acrylaat, insteekzijde rechts	221295	213,47
	<i>(i.c.m. 20", 22" of 24" achtere wielen; werkblad beperkt de kanteelhoek)</i>		
0453Y01267	<input type="checkbox"/> Werkblad half, wegklapbaar acrylaat, insteekzijde links	221295	213,47
	<i>(i.c.m. 20", 22" of 24" achtere wielen; werkblad beperkt de kanteelhoek)</i>		

BOVENSTAAND WERKBLAD UITVOEREN MET

0453Y01252	<input type="checkbox"/> Gedeeltelijke gepolstering	<i>(niet i.c.m. elleboogkussens)</i>	152,23
0453Y01253	<input type="checkbox"/> Opstaande randen acrylaat		193,97
0453Y01254	<input type="checkbox"/> Elleboogkussens, set	<i>(niet i.c.m. gedeeltelijke polstering)</i>	154,69

ACCESSOIRES

0453Y01255	<input type="checkbox"/> Heupgordel 1900 mm		41,72
0453Y01256	<input type="checkbox"/> Heupgordel verlengd 2900 mm		119,08
0453Y00012	<input type="checkbox"/> Stokhouder voor twee stokken		66,29
0453Y00034	<input type="checkbox"/> Transparante spaakbeschermers 24", set		241,87
0453Y00005	◇ Anti-tip wegdraaibaar, set		std
0453Y01579	<input type="checkbox"/> Bevestigingsset 90 graden, voor bevestiging van Stauffblokken en accessoires		11,04

ACCU'S & LADERS

0453Y01108	<input type="checkbox"/> Lader 24V - 3,4A t.b.v. PowerSupport		422,32
------------	---	--	--------

AANPASSINGEN

Voor alle individuele aanpassingen geldt een levertijd van 3 weken, tenzij anders vermeld op de orderbevestiging. De gekozen configuratie van het product kan invloed hebben op de uitvoering. Tevens zijn speciale condities van kracht.

BASISFRAME

0453Y02000	<input type="checkbox"/> Verhogingsset voor zwenkwielen, verhoging 25 mm	<i>(niet i.c.m. 12,5" of 20" wielen)</i>	90,84
0453Y02004	<input type="checkbox"/> Zitmast verlengd voor zithoogte 540 mm	<i>(specificeer afmetingen)</i>	166,96
0453Y02047	<input type="checkbox"/> Begeleider parkeerrem (knijp) 12,5"	<i>(niet i.c.m. gekoppelde voetrem)</i>	225,9
0453Y02048	<input type="checkbox"/> Begeleider parkeerrem (knijp) PowerSupport	<i>(niet i.c.m. gekoppelde voetrem)</i>	175,56
0453Y02046	<input type="checkbox"/> Begeleider parkeerrem (knijp) incl. separaat werkende drukrem, trommelrem 20"		524,22
0453Y02226	<input type="checkbox"/> Begeleider parkeerrem (knijp) incl. separaat werkende drukrem, trommelrem 22"		459,15
0453Y02227	<input type="checkbox"/> Begeleider parkeerrem (knijp) incl. separaat werkende drukrem, trommelrem 24"		459,15

VERSTELLINGEN & VERLICHTING

0453Y02039	<input type="checkbox"/> Kantel negatief 5°, slag is gelijk aan de standaard slag		6,14
------------	---	--	------

BASISCONFIGURATIE

- | | |
|---|--|
| <ul style="list-style-type: none"> • Sedeo Pro zitframe, volledig instelbaar: zitbreedte -zithoek -zithoogte -rughoek -zwaartepunt • Licht bedienbare kantelverstelling van 30° • In hoogte verstelbare, gepolsterde armleggers en zijschilden • 7" Voorwielen PU | <ul style="list-style-type: none"> • 12,5" achterwielen lucht met gekoppelde voetrem • In hoogte verstelbare duwhandvatten • Ogen ten behoeve van transportvergrendeling • Trapdoppen en wegklapbare anti-tips • Uitgevoerd in antraciet-grijs metallic |
|---|--|

OMSCHRIJVING	NVG nr.	IDEN. nr.	Publieksprijs	Supplement
Rolstoelonderstel voor zitschelp	220617	108101000332	€ 1.669,34	€ 505,94
Armsteunen afneembaar	222555	202101001977	€ -	-
Armsteunen wegklapbaar	222555	202101001986	€ 317,00	€ 317,00
Comfort beensteunen	2x220676	201103000804	€ 420,43	€ 113,59
Centrale beensteun	222739	201113000094	€ 266,83	-
Vast werkblad dubbele insteek	221295	203120001192	€ 213,47	-
Wegklapbaar werkblad	221295	203120001201	€ 213,47	-
Werkblad half, wegklapbaar	221295	203120001217	€ 213,47	-

Breezy Ibis Onderstel - Basisprijs

Prijs optie

















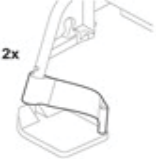

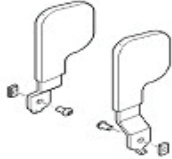

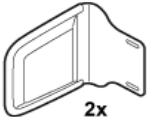

Totaalprijs

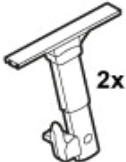
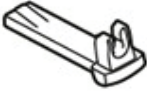
Sunrise Medical Customer Service
Tel.: 02/5882371
E-mail: orders@sunrisemedical.be





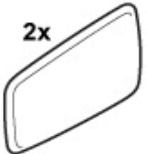
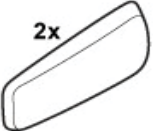
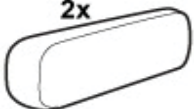

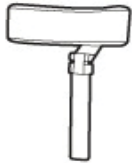
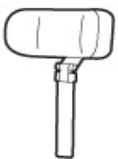
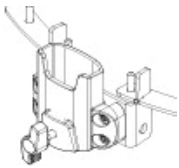





32

Voor meer informatie
bezoek onze website
www.SunriseMedical.be
© Sunrise Medical 2022 Pagina 3/5

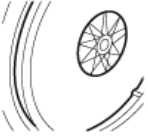
AFBEELDINGEN OPTIES

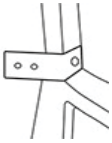
Y00117 	Y01512 + Y01513 	Y01119 	Y01121 + Y01120 	
Y01122 	Y01199 2x 			
Y01203 2x 	Y01204 2x 	Y01658 2x 	Y01205 	
Y01208 + Y01207 	Y01210 	Y01212 	Y01213 2x 	
Y01216 2x 	Y01217 2x 	Y01218 2x 	Y01504 2x 	
Y01223 + Y01222 	Y01221 + Y01220 	Y01548 + Y01547 	Y01227 + Y01226 	Y01230 2x 
Y01231 2x 	Y01232 2x 	Y01235 	Y01236 	
Y01237 	Y01239 			

AFBEELDINGEN OPTIES

<p>Y01249</p> 	<p>Y01251 + Y01250</p> 	<p>Y01268 + Y01267</p> 	<p>Y01252</p> 	<p>Y01253</p> 
<p>Y01254</p> 	<p>Y01255 + Y01256</p> 	<p>Y00032 + Y00033 + Y00034</p> 	<p>Y00012</p> 	<p>Y00005</p> 
<p>Y01579</p> 	<p>Y02000</p> 	<p>Y02004</p> 	<p>Y02047 + Y02048 + Y02226 + Y02227</p> 	<p>Y02039</p> 



Factureren aan:
Naam:
Straat:
Plaats: Postcode:
E-Mail:
Tel: Fax:

Leveren aan:
Naam:
Adres:
Plaats: Postcode:
E-Mail:
Tel: Fax:

Order datum:
Inkooporder:
Uw referentie:



Gemarkeerd voor:
Sunrise order nr:

- Order
- Offerte
- Built 4 me

- = Standaard
- = Meerprijs
- = Geen meer-/minderprijs



Customer Service: orders@sunrisemedical.be

Max. gebruikersgewicht: 120 kg / 140 kg
Gewicht cliënt: kg

Altijd invullen voor juiste configuratie

Basisprijs vanaf €2.442,89 (inclusief 6% BTW)

Nomencl. nr. 220079

Geldig tot eerstvolgende wijziging of uiterlijk 31-12-2022.

Wijzigingen voorbehouden. Op alle transacties zijn de algemene voorwaarden van Sunrise Medical B.V. en Sunrise Medical HCM B.V. van toepassing. Deze algemene voorwaarden zijn te raadplegen op www.sunrisemedical.be/voorwaarden

BASISAFMETINGEN

		Zitbreedte in mm								alleen i.c.m. optie Heavy Duty 140 kg					
		300	320	340	360	380	400	420	440	460	480	500			
Zitdiepte in mm	340	<input type="checkbox"/>	<input type="checkbox"/>	<input type="checkbox"/>	<input type="checkbox"/>	<input type="checkbox"/>	<input type="checkbox"/>	<input type="checkbox"/>	<input type="checkbox"/>	<input type="checkbox"/>	<input type="checkbox"/>	<input type="checkbox"/>	Framelengte 400 mm	Max. gewicht 120 kg: tot ZB 420 en ZD 420	
	360	<input type="checkbox"/>	<input type="checkbox"/>	<input type="checkbox"/>	<input type="checkbox"/>	<input type="checkbox"/>	<input type="checkbox"/>	<input type="checkbox"/>	<input type="checkbox"/>	<input type="checkbox"/>	<input type="checkbox"/>	<input type="checkbox"/>			
	380	<input type="checkbox"/>	<input type="checkbox"/>	<input type="checkbox"/>	<input type="checkbox"/>	<input type="checkbox"/>	<input type="checkbox"/>	<input type="checkbox"/>	<input type="checkbox"/>	<input type="checkbox"/>	<input type="checkbox"/>	<input type="checkbox"/>	Framelengte 440 mm	Max gewicht 140 kg: vanaf ZB 440 en/of ZD 440	
	400	<input type="checkbox"/>	<input type="checkbox"/>	<input type="checkbox"/>	<input type="checkbox"/>	<input type="checkbox"/>	<input type="checkbox"/>	<input type="checkbox"/>	<input type="checkbox"/>	<input type="checkbox"/>	<input type="checkbox"/>	<input type="checkbox"/>			
	420	<input type="checkbox"/>	<input type="checkbox"/>	<input type="checkbox"/>	<input type="checkbox"/>	<input type="checkbox"/>	<input type="checkbox"/>	<input type="checkbox"/>	<input type="checkbox"/>	<input type="checkbox"/>	<input type="checkbox"/>	<input type="checkbox"/>	Framelengte 480 mm	Let op: de zitdiepte wordt opgemeten vanaf de rug. Alle afmetingen zijn in mm en zonder zitkussen.	
	440	<input type="checkbox"/>	<input type="checkbox"/>	<input type="checkbox"/>	<input type="checkbox"/>	<input type="checkbox"/>	<input type="checkbox"/>	<input type="checkbox"/>	<input type="checkbox"/>	<input type="checkbox"/>	<input type="checkbox"/>	<input type="checkbox"/>			
	460	<input type="checkbox"/>	<input type="checkbox"/>	<input type="checkbox"/>	<input type="checkbox"/>	<input type="checkbox"/>	<input type="checkbox"/>	<input type="checkbox"/>	<input type="checkbox"/>	<input type="checkbox"/>	<input type="checkbox"/>	<input type="checkbox"/>	<input type="checkbox"/>	Framelengte 500 mm	
480	<input type="checkbox"/>	<input type="checkbox"/>	<input type="checkbox"/>	<input type="checkbox"/>	<input type="checkbox"/>	<input type="checkbox"/>	<input type="checkbox"/>	<input type="checkbox"/>	<input type="checkbox"/>	<input type="checkbox"/>	<input type="checkbox"/>	<input type="checkbox"/>			
€156,94	500 (2)	<input type="checkbox"/>	<input type="checkbox"/>	<input type="checkbox"/>	<input type="checkbox"/>	<input type="checkbox"/>	<input type="checkbox"/>	<input type="checkbox"/>	<input type="checkbox"/>	<input type="checkbox"/>	<input type="checkbox"/>	<input type="checkbox"/>			

		Zithoogte voor in mm																	
		Frame	Voorvork	420	430	440	450	460	470	480	490	500	510	520	530	540	550	560	570
Voorwiel	3"	111 mm (1)	<input type="checkbox"/>	<input type="checkbox"/>	<input type="checkbox"/>	<input type="checkbox"/>	<input type="checkbox"/>	<input type="checkbox"/>	<input type="checkbox"/>	<input type="checkbox"/>	<input type="checkbox"/>	<input type="checkbox"/>	<input type="checkbox"/>	<input type="checkbox"/>	<input type="checkbox"/>	<input type="checkbox"/>	<input type="checkbox"/>	<input type="checkbox"/>	<input type="checkbox"/>
		123 mm	<input type="checkbox"/>	<input type="checkbox"/>	<input type="checkbox"/>	<input type="checkbox"/>	<input type="checkbox"/>	<input type="checkbox"/>	<input type="checkbox"/>	<input type="checkbox"/>	<input type="checkbox"/>	<input type="checkbox"/>	<input type="checkbox"/>	<input type="checkbox"/>	<input type="checkbox"/>	<input type="checkbox"/>	<input type="checkbox"/>	<input type="checkbox"/>	<input type="checkbox"/>
		138 mm	<input type="checkbox"/>	<input type="checkbox"/>	<input type="checkbox"/>	<input type="checkbox"/>	<input type="checkbox"/>	<input type="checkbox"/>	<input type="checkbox"/>	<input type="checkbox"/>	<input type="checkbox"/>	<input type="checkbox"/>	<input type="checkbox"/>	<input type="checkbox"/>	<input type="checkbox"/>	<input type="checkbox"/>	<input type="checkbox"/>	<input type="checkbox"/>	<input type="checkbox"/>
		174 mm	<input type="checkbox"/>	<input type="checkbox"/>	<input type="checkbox"/>	<input type="checkbox"/>	<input type="checkbox"/>	<input type="checkbox"/>	<input type="checkbox"/>	<input type="checkbox"/>	<input type="checkbox"/>	<input type="checkbox"/>	<input type="checkbox"/>	<input type="checkbox"/>	<input type="checkbox"/>	<input type="checkbox"/>	<input type="checkbox"/>	<input type="checkbox"/>	<input type="checkbox"/>
		One Arm	<input type="checkbox"/>	<input type="checkbox"/>	<input type="checkbox"/>	<input type="checkbox"/>	<input type="checkbox"/>	<input type="checkbox"/>	<input type="checkbox"/>	<input type="checkbox"/>	<input type="checkbox"/>	<input type="checkbox"/>	<input type="checkbox"/>	<input type="checkbox"/>	<input type="checkbox"/>	<input type="checkbox"/>	<input type="checkbox"/>	<input type="checkbox"/>	<input type="checkbox"/>
	4"	111 mm (1)	<input type="checkbox"/>	<input type="checkbox"/>	<input type="checkbox"/>	<input type="checkbox"/>	<input type="checkbox"/>	<input type="checkbox"/>	<input type="checkbox"/>	<input type="checkbox"/>	<input type="checkbox"/>	<input type="checkbox"/>	<input type="checkbox"/>	<input type="checkbox"/>	<input type="checkbox"/>	<input type="checkbox"/>	<input type="checkbox"/>	<input type="checkbox"/>	<input type="checkbox"/>
		123 mm	<input type="checkbox"/>	<input type="checkbox"/>	<input type="checkbox"/>	<input type="checkbox"/>	<input type="checkbox"/>	<input type="checkbox"/>	<input type="checkbox"/>	<input type="checkbox"/>	<input type="checkbox"/>	<input type="checkbox"/>	<input type="checkbox"/>	<input type="checkbox"/>	<input type="checkbox"/>	<input type="checkbox"/>	<input type="checkbox"/>	<input type="checkbox"/>	<input type="checkbox"/>
		138 mm	<input type="checkbox"/>	<input type="checkbox"/>	<input type="checkbox"/>	<input type="checkbox"/>	<input type="checkbox"/>	<input type="checkbox"/>	<input type="checkbox"/>	<input type="checkbox"/>	<input type="checkbox"/>	<input type="checkbox"/>	<input type="checkbox"/>	<input type="checkbox"/>	<input type="checkbox"/>	<input type="checkbox"/>	<input type="checkbox"/>	<input type="checkbox"/>	<input type="checkbox"/>
		174 mm	<input type="checkbox"/>	<input type="checkbox"/>	<input type="checkbox"/>	<input type="checkbox"/>	<input type="checkbox"/>	<input type="checkbox"/>	<input type="checkbox"/>	<input type="checkbox"/>	<input type="checkbox"/>	<input type="checkbox"/>	<input type="checkbox"/>	<input type="checkbox"/>	<input type="checkbox"/>	<input type="checkbox"/>	<input type="checkbox"/>	<input type="checkbox"/>	<input type="checkbox"/>
		One Arm	<input type="checkbox"/>	<input type="checkbox"/>	<input type="checkbox"/>	<input type="checkbox"/>	<input type="checkbox"/>	<input type="checkbox"/>	<input type="checkbox"/>	<input type="checkbox"/>	<input type="checkbox"/>	<input type="checkbox"/>	<input type="checkbox"/>	<input type="checkbox"/>	<input type="checkbox"/>	<input type="checkbox"/>	<input type="checkbox"/>	<input type="checkbox"/>	<input type="checkbox"/>
	5"	111 mm (1)	<input type="checkbox"/>	<input type="checkbox"/>	<input type="checkbox"/>	<input type="checkbox"/>	<input type="checkbox"/>	<input type="checkbox"/>	<input type="checkbox"/>	<input type="checkbox"/>	<input type="checkbox"/>	<input type="checkbox"/>	<input type="checkbox"/>	<input type="checkbox"/>	<input type="checkbox"/>	<input type="checkbox"/>	<input type="checkbox"/>	<input type="checkbox"/>	<input type="checkbox"/>
		123 mm	<input type="checkbox"/>	<input type="checkbox"/>	<input type="checkbox"/>	<input type="checkbox"/>	<input type="checkbox"/>	<input type="checkbox"/>	<input type="checkbox"/>	<input type="checkbox"/>	<input type="checkbox"/>	<input type="checkbox"/>	<input type="checkbox"/>	<input type="checkbox"/>	<input type="checkbox"/>	<input type="checkbox"/>	<input type="checkbox"/>	<input type="checkbox"/>	<input type="checkbox"/>
		138 mm	<input type="checkbox"/>	<input type="checkbox"/>	<input type="checkbox"/>	<input type="checkbox"/>	<input type="checkbox"/>	<input type="checkbox"/>	<input type="checkbox"/>	<input type="checkbox"/>	<input type="checkbox"/>	<input type="checkbox"/>	<input type="checkbox"/>	<input type="checkbox"/>	<input type="checkbox"/>	<input type="checkbox"/>	<input type="checkbox"/>	<input type="checkbox"/>	<input type="checkbox"/>
		174 mm	<input type="checkbox"/>	<input type="checkbox"/>	<input type="checkbox"/>	<input type="checkbox"/>	<input type="checkbox"/>	<input type="checkbox"/>	<input type="checkbox"/>	<input type="checkbox"/>	<input type="checkbox"/>	<input type="checkbox"/>	<input type="checkbox"/>	<input type="checkbox"/>	<input type="checkbox"/>	<input type="checkbox"/>	<input type="checkbox"/>	<input type="checkbox"/>	<input type="checkbox"/>
		One Arm	<input type="checkbox"/>	<input type="checkbox"/>	<input type="checkbox"/>	<input type="checkbox"/>	<input type="checkbox"/>	<input type="checkbox"/>	<input type="checkbox"/>	<input type="checkbox"/>	<input type="checkbox"/>	<input type="checkbox"/>	<input type="checkbox"/>	<input type="checkbox"/>	<input type="checkbox"/>	<input type="checkbox"/>	<input type="checkbox"/>	<input type="checkbox"/>	<input type="checkbox"/>
	6"	111 mm (1)	<input type="checkbox"/>	<input type="checkbox"/>	<input type="checkbox"/>	<input type="checkbox"/>	<input type="checkbox"/>	<input type="checkbox"/>	<input type="checkbox"/>	<input type="checkbox"/>	<input type="checkbox"/>	<input type="checkbox"/>	<input type="checkbox"/>	<input type="checkbox"/>	<input type="checkbox"/>	<input type="checkbox"/>	<input type="checkbox"/>	<input type="checkbox"/>	<input type="checkbox"/>
		123 mm	<input type="checkbox"/>	<input type="checkbox"/>	<input type="checkbox"/>	<input type="checkbox"/>	<input type="checkbox"/>	<input type="checkbox"/>	<input type="checkbox"/>	<input type="checkbox"/>	<input type="checkbox"/>	<input type="checkbox"/>	<input type="checkbox"/>	<input type="checkbox"/>	<input type="checkbox"/>	<input type="checkbox"/>	<input type="checkbox"/>	<input type="checkbox"/>	<input type="checkbox"/>
		138 mm	<input type="checkbox"/>	<input type="checkbox"/>	<input type="checkbox"/>	<input type="checkbox"/>	<input type="checkbox"/>	<input type="checkbox"/>	<input type="checkbox"/>	<input type="checkbox"/>	<input type="checkbox"/>	<input type="checkbox"/>	<input type="checkbox"/>	<input type="checkbox"/>	<input type="checkbox"/>	<input type="checkbox"/>	<input type="checkbox"/>	<input type="checkbox"/>	<input type="checkbox"/>
		174 mm	<input type="checkbox"/>	<input type="checkbox"/>	<input type="checkbox"/>	<input type="checkbox"/>	<input type="checkbox"/>	<input type="checkbox"/>	<input type="checkbox"/>	<input type="checkbox"/>	<input type="checkbox"/>	<input type="checkbox"/>	<input type="checkbox"/>	<input type="checkbox"/>	<input type="checkbox"/>	<input type="checkbox"/>	<input type="checkbox"/>	<input type="checkbox"/>	<input type="checkbox"/>
		One Arm	<input type="checkbox"/>	<input type="checkbox"/>	<input type="checkbox"/>	<input type="checkbox"/>	<input type="checkbox"/>	<input type="checkbox"/>	<input type="checkbox"/>	<input type="checkbox"/>	<input type="checkbox"/>	<input type="checkbox"/>	<input type="checkbox"/>	<input type="checkbox"/>	<input type="checkbox"/>	<input type="checkbox"/>	<input type="checkbox"/>	<input type="checkbox"/>	<input type="checkbox"/>
	123 mm	<input type="checkbox"/>	<input type="checkbox"/>	<input type="checkbox"/>	<input type="checkbox"/>	<input type="checkbox"/>	<input type="checkbox"/>	<input type="checkbox"/>	<input type="checkbox"/>	<input type="checkbox"/>	<input type="checkbox"/>	<input type="checkbox"/>	<input type="checkbox"/>	<input type="checkbox"/>	<input type="checkbox"/>	<input type="checkbox"/>	<input type="checkbox"/>	<input type="checkbox"/>	
	138 mm	<input type="checkbox"/>	<input type="checkbox"/>	<input type="checkbox"/>	<input type="checkbox"/>	<input type="checkbox"/>	<input type="checkbox"/>	<input type="checkbox"/>	<input type="checkbox"/>	<input type="checkbox"/>	<input type="checkbox"/>	<input type="checkbox"/>	<input type="checkbox"/>	<input type="checkbox"/>	<input type="checkbox"/>	<input type="checkbox"/>	<input type="checkbox"/>	<input type="checkbox"/>	
	174 mm	<input type="checkbox"/>	<input type="checkbox"/>	<input type="checkbox"/>	<input type="checkbox"/>	<input type="checkbox"/>	<input type="checkbox"/>	<input type="checkbox"/>	<input type="checkbox"/>	<input type="checkbox"/>	<input type="checkbox"/>	<input type="checkbox"/>	<input type="checkbox"/>	<input type="checkbox"/>	<input type="checkbox"/>	<input type="checkbox"/>	<input type="checkbox"/>	<input type="checkbox"/>	

		Zithoogte achter in mm																				
		Achterwielen	330	340	350	360	370	380	400	410	420	430	440	450	460	470	480	490	500	510	520	530
	22"	<input type="checkbox"/>	<input type="checkbox"/>	<input type="checkbox"/>	<input type="checkbox"/>	<input type="checkbox"/>	<input type="checkbox"/>	<input type="checkbox"/>	<input type="checkbox"/>	<input type="checkbox"/>	<input type="checkbox"/>	<input type="checkbox"/>	<input type="checkbox"/>	<input type="checkbox"/>	<input type="checkbox"/>	<input type="checkbox"/>	<input type="checkbox"/>	<input type="checkbox"/>	<input type="checkbox"/>	<input type="checkbox"/>	<input type="checkbox"/>	<input type="checkbox"/>
	24"	<input type="checkbox"/>	<input type="checkbox"/>	<input type="checkbox"/>	<input type="checkbox"/>	<input type="checkbox"/>	<input type="checkbox"/>	<input type="checkbox"/>	<input type="checkbox"/>	<input type="checkbox"/>	<input type="checkbox"/>	<input type="checkbox"/>	<input type="checkbox"/>	<input type="checkbox"/>	<input type="checkbox"/>	<input type="checkbox"/>	<input type="checkbox"/>	<input type="checkbox"/>	<input type="checkbox"/>	<input type="checkbox"/>	<input type="checkbox"/>	<input type="checkbox"/>
	25"	<input type="checkbox"/>	<input type="checkbox"/>	<input type="checkbox"/>	<input type="checkbox"/>	<input type="checkbox"/>	<input type="checkbox"/>	<input type="checkbox"/>	<input type="checkbox"/>	<input type="checkbox"/>	<input type="checkbox"/>	<input type="checkbox"/>	<input type="checkbox"/>	<input type="checkbox"/>	<input type="checkbox"/>	<input type="checkbox"/>	<input type="checkbox"/>	<input type="checkbox"/>	<input type="checkbox"/>	<input type="checkbox"/>	<input type="checkbox"/>	<input type="checkbox"/>
	26"	<input type="checkbox"/>	<input type="checkbox"/>	<input type="checkbox"/>	<input type="checkbox"/>	<input type="checkbox"/>	<input type="checkbox"/>	<input type="checkbox"/>	<input type="checkbox"/>	<input type="checkbox"/>	<input type="checkbox"/>	<input type="checkbox"/>	<input type="checkbox"/>	<input type="checkbox"/>	<input type="checkbox"/>	<input type="checkbox"/>	<input type="checkbox"/>	<input type="checkbox"/>	<input type="checkbox"/>	<input type="checkbox"/>	<input type="checkbox"/>	<input type="checkbox"/>

Uw zithoogte achter kan 0 tot 110 mm lager zijn dan uw zithoogte voor.

QUICKIE NEON²

◇ = Standaard ○ = Geen meer-/minderprijs □ = Meerprijs

BASISAFMETINGEN HEMI-FRAME

Zithoogte voor in mm

Frame	Voorvork	350	360	370	380	390	400	410	420	430	440	450	460	470	480		
3"	hemi	111 mm* (1)	□	□	□												
		138 mm* (1)		□	□	□	□										
		174 mm* (1)					□	□	□	□	□						
4"	hemi	111 mm* (1)	□	□	□	□											
		138 mm* (1)			□	□	□	□	□								
		174 mm* (1)					□	□	□	□	□	□					
5"	hemi	111 mm* (1)			□	□	□	□									
		138 mm* (1)				□	□	□	□	□							
		174 mm* (1)					□	□	□	□	□	□	□				
6"	hemi	111 mm* (1)					□	□									
		138 mm* (1)					□	□	□	□	□						
		174 mm* (1)							□	□	□	□	□	□			
7"	hemi	174 mm* (1)								□	□	□	□	□	□		

* alleen in zwart beschikbaar

Uw zithoogte achter kan 0 tot 110 mm lager zijn dan uw zithoogte voor.

Zithoogte achter in mm

Achterwielen	330	340	350	360	370	380	390	400	410	420	430	440	450	460	470	480	490	500	510	520	530		
22"	○	○	○	○	○	○	○	○	○	○	○	○	○	○	○	○							
24"				○	○	○	○	○	○	○	○	○	○	○	○	○	○	○	○	○			
25"					○	○	○	○	○	○	○	○	○	○	○	○	○	○	○	○	○		
26"						○	○	○	○	○	○	○	○	○	○	○	○	○	○	○	○	○	○

(1) zijn geschikt voor elektrische aandrijvingen (zoals de Quickie Light Drive). Bij voorvork 123mm, kies de optie NSW090093 - Voorvorken t.b.v. elektrische aandrijvingen

Geadviseerde meet-methodeik:

Individuele gevallen kunnen afwijken van de hieronder beschreven meet-methodeik!

Zitbreedte

a) voor de gebruiker:
Sta wat ruimte toe tussen zijkant en heup. Dit aan beide zijden (ongeveer 10-20 mm in totaal).

b) op de rolstoel gemeten:
Van buitenzijde zitbuis tot buitenzijde zitbuis.

Zitdiepte

a) voor de gebruiker:
Bij een rechte zithouding dient er nog voor 2-3 vingers ruimte te worden gelaten tussen voorzijde zitmat en knielholte (ongeveer 30-60 mm).

b) op de rolstoel gemeten:
Van voorzijde rugbuis tot voorzijde zitmat.

Rughoogte

a) voor de gebruiker:
Wordt gemeten vanaf de zitting inclusief kussen. **Belangrijk:** De rughoogte is afhankelijk van de mate van invaliditeit.

b) op de rolstoel gemeten:
Bovenzijde van zitrail tot bovenrand van rugbekleding.

Onderbeenlengte

a) voor de gebruiker:
Wordt opgemeten wanneer benen in de juiste hoek gepositioneerd zijn vanaf de knieholte tot aan onderzijde schoenzool, met in achtneming van eventuele verhogers.

b) op de rolstoel gemeten:
Van bovenzijde zitbekleding tot bovenzijde voetplaat
Opmerking: vergeet niet de hoogte van het kussen mee te tellen!

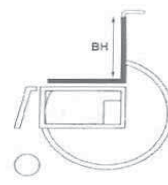
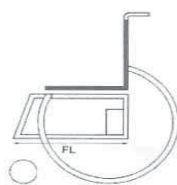
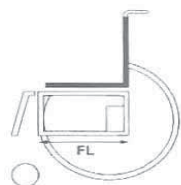
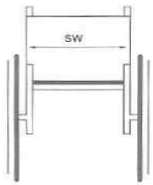

Totale breedte met 24"
Voor 0° camber: ZB+160 mm
Voor 2° camber: ZB+220 mm
Voor 4° camber: ZB+270 mm

Max. totale hoogte 1020 mm
Max. totale lengte 1150 mm

Gewicht

Transport gewicht v.a. 9,1 kg*

*Deze waarde is een vanaf gewicht en kan per configuratie variëren

Opvouw-matrix voor NSW030031 - Rugleuning, neerklapbaar naar voren

		Rughoogte						
		325	350	375	400	425	450	475
Zitbreedte	320	✓	✓	✓	✓	✓	✓	✓
	340	✓	✓	✓	✓	✓	✓	✓
	360	✓	✓	✓	✓	✓	✓	✓
	380		✓	✓	✓	✓	✓	✓
	400			✓	✓	✓	✓	✓
	420				✓	✓	✓	✓
	440				✓	✓	✓	✓
	460					✓	✓	✓
	480						✓	✓
	500							✓

Rugleuning kan geheel naar voren worden geklapt bij opvouwen

I.c.m. neerklapbare duwhandvatten kan de rugleuning niet geheel naar voren worden geklapt bij opvouwen

De rugleuning kan niet geheel naar voren worden geklapt bij opvouwen

Rugleuning kan niet meer dan 45° naar voren worden geklapt bij opvouwen



QUICKIE NEON²

◇ = Standaard ○ = Geen meer-/minderprijs □ = Meerprijs

€

VOETSTEUNEN & VOETPLATEN

Voetsteunen

NSW050002	◇ 70° voetsteunen "Xenon Style"		std
NSW050006	○ Links	NSW050007	○ Rechts
NSW050008	○ Paar		gm
NSW050001	○ 80° voetsteunen "Xenon Style"		gm
NSW050006	○ Links	NSW050007	○ Rechts
NSW050008	○ Paar		gm

Comfort beensteunen

(alleen i.c.m. NSW050022/ NSW050020/ NSW050104 & niet i.c.m. hemi frame)

NSW050011	□ Paar	(min. ZB 380 mm, ZD 400 mm, OBL van 220 - 510 mm)	220676	306,86
NSW050010	□ Rechts	(min. ZB 380 mm, ZD 400 mm, OBL van 220 - 510 mm)	220676	153,43
NSW050009	□ Links	(min. ZB 380 mm, ZD 400 mm, OBL van 220 - 510 mm)	220676	153,43
	□ Kniekussen t.b.v. comfort beensteun		223056	54,80

Built-4-Me C30

FMG-MB01-2893-01	□ Comfort beensteun t.b.v. hemi-frame, paar	(alleen i.c.m. NSW050022/ NSW050020/ NSW050104)	220676	711,21
------------------	---	---	--------	--------

Gedeelde voetplaten

NSW050104	◇ Standaard kunststof gedeelde voetplaten, opklapbaar, zwart	(OBL van 370 - 510 mm, vanaf ZB 380 mm)	std	
NSW050020	□ In hoek en diepte instelbare kunststof gedeelde voetplaten, opklapbaar, zwart	(OBL van 370 - 510 mm, vanaf ZB 380 mm)	220757	120,08
NSW050022	□ In hoek en diepte instelbare aluminium gedeelde voetplaten, opklapbaar, in framekleur	(OBL van 350 - 510 mm)	220757	163,06

Doorlopende voetenplank

NSW050131	□ Lichtgewicht kunststof voetenplank in hoek en diepte instelbaar, opklapbaar, zwart		220757	120,08
NSW050059	□ Performance voetenplank in hoek instelbaar, opklapbaar, aluminium		220757	120,08
NSW050132	□ Lichtgewicht carbon voetenplank in hoek en diepte instelbaar, opklapbaar, zwart	(vanaf ZB 340 mm)		235,76
NSW050023	□ Aluminium, doorlopende, opklapbare, i.h.i. voetplaat in framekleur	(OBL van 350 - 510 mm)		199,28
NSW050126	□ Wegzwenkbaar mechaniek t.b.v. voetenplank			179,41
NSW050051	□ Hoog gemonteerde aluminium voetplaten	(OBL 220 - 340 mm en tot 75 kg, vanaf ZB 340 mm)		209,71

Onderbeenlengte (OBL)

(Belangrijk: max. obl t.o.v. zithoogte is zithoogte - 25 mm)

○ 220	○ 230	○ 240	○ 250	○ 260	○ 270	○ 280	○ 290	○ 300	○ 310
○ 320	○ 330	○ 340	○ 350	○ 360	○ 370	○ 380	○ 390	○ 400	○ 410
○ 420	○ 430	○ 440	○ 450	○ 460	○ 470	○ 480	○ 490	○ 500	○ 510

Alle afmetingen zijn in mm

FRAME VERSIE

NSW010015	◇ Swing Away frame		std
NSW010600	◇ Standaard gebruikersgewicht 120 kg		std
NSW010602	○ Heavy Duty frame 140 kg		gm
NSW010024	○ Hemi Frame	(alleen i.c.m. 70° beensteunen)	gm

ASPLAAT & ZWAARTEPUNT INSTELLING

(afmetingen vanaf voorkant rugleuning in mm)

NSW070703	Adapter standaard	○ 20	○ 30	○ 40	○ 50	○ 60			
		○ 70	○ 80	○ 90	○ 100	○ 110	○ 120		
NSW070701	Adapter lichtgewicht	(1) ○ 50	○ 60	○ 70	○ 80				
		○ 90	○ 100	○ 110	○ 120				

FRAME ACCESSOIRES

(kies voor trapbuis of anti-tip, niet beide)

Trapbuis

NSW090001	□ Links	(niet i.c.m. anti-tip aan zelfde zijde)	85,80
NSW090002	□ Rechts	(niet i.c.m. anti-tip aan zelfde zijde)	85,80
NSW090009	□ Krukhouders	(alleen i.c.m. trapbuis)	96,06

Anti-tip wegzwenkbaar

NSW090004	□ Links		222938	182,79
NSW090005	□ Rechts		222938	182,79
NSW090006	□ Paar		2x 222938	365,58
NSW090016	□ Framebeschermers, zwart			81,89

VOORVORKEN

(gelijk aan uw keuze op de 1e pagina)

NSW080013	◇ Voorvorken, Carbotecture®	Kleur: zwart	(alleen i.c.m. 111mm)	std
		□ Zilver	□ Oranje	□ Rood (2)
		□ Blauw (2)		64,06
NSW080029	○ Voorvorken, aluminium	Kleur: zwart	(alleen met 123, 138 & 174 mm vork)	gm
		□ Zilver	□ Oranje	64,06
NSW080008	□ Voorvorken, aluminium one-arm	Kleur: zwart		184,63
		□ Zilver	□ Oranje	□ Rood
			□ Blauw	64,06

VOORWIELEN

(gelijk aan uw keuze op de 1e pagina)

NSW080301	◇ Voorwiel: massief (hard). Velg: standaard composiet (zwart)		std	
NSW080302	○ Voorwiel: massief (soft). Velg: standaard composiet (zwart)	(alleen i.c.m. 5" en 6" voorwielen)	gm	
NSW080303	□ Voorwiel: massief (hard), light up. Velg: standaard composiet (zwart)	(alleen i.c.m. 6" en 7" voorwielen)	75,10	
NSW080304	□ Voorwiel: massief (hard). Velg: aluminium (zilver)	(alleen i.c.m. 4" en 5" voorwielen)	120,72	
NSW080305	○ Voorwiel: lucht. Velg standaard composiet (zwart)	(alleen i.c.m. 4" en 5" voorwielen)	gm	
NSW080306	□ Voorwiel: massief (soft). Velg: aluminium (zilver)	(alleen i.c.m. 4" en 5" voorwielen)	120,72	
	Kleur velg:	□ Zwart	□ Oranje	□ Rood
			□ Blauw	45,76

(1) alleen i.c.m. 0° camber

(2) alleen i.c.m. soft massief (NSW080302 of NSW080306)

Voor meer informatie
bezoek onze website
www.sunrisemedical.be

© Sunrise Medical 2022 Pagina 5/9

QUICKIE NEON²

◇ = Standaard ○ = Geen meer-/minderprijs □ = Meerprijs

€

ACHTERWIELEN

(gelijk aan uw keuze op de 1e pagina.; kies één type wiel)

LET OP: voor gebruikers met een gewicht van meer dan 100 kg adviseren wij kruisgespaakte of spinergy wielen

NSW070002	◇	Design wiel, 36 zilver gekleurde spaken	(alleen i.c.m. 24" en 26")	std
NSW070001	○	Universeel kruisgespaakt, 36 zilver gekleurde spaken	(niet i.c.m. 25")	gm
NSW070003	□	Lichtgewicht achterwiel, 24 zilver gekleurde spaken	(niet i.c.m. 26") (max. gebruikersgewicht 125 kg)	256,15
NSW070004	□	Proton achterwielen, 24 zwart gekleurde spaken	((niet i.c.m. 26"))(max. gebruikersgewicht 100 kg)	431,63
NSW070005	□	Spinergy achterwielen, 18 zwart gekleurde spaken, naaf zilver	(niet i.c.m. 22")	704,42
NSW070007	□	Spinergy achterwielen, 12 zwart gekleurde spaken, naaf zwart	(alleen i.c.m. 24" en 25")	808,64

Built-4-Me C30

NSW070009	□	Mountain Bike achterwielen (1) (paar)	(compleet met mountainbike banden & zwart gecoated hoepsels, alleen 24")	377,92
NSW070010	□	Extra set mountain bike achterwielen	(alleen 24")	478,79
NSW070008	□	Universeel kruisgespaakt met trommelrem (2)		454,68
FMG-MF01-3212-01	□	Eén-hand-aandrijving		223697
		□ Links □ Rechts		1.490,88

NSW070150	◇	Quick-release assen		std
-----------	---	---------------------	--	------------

Spaakbeschermers

(alleen mogelijk in 22" en 24")

NSW070831	□	Transparent		138,57	
NSW070823	□	Princess	NSW070813 □ Glaktica	NSW070818 □ Jungle Fever	163,79
NSW070816	□	Happy Lions	NSW070821 □ Pirates	NSW070811 □ Feather	163,79
NSW070820	□	Oriental	NSW070814 □ Graffiti	NSW070806 □ Chrome	163,79
NSW070829	□	Superhero	NSW070802 □ Basketball	NSW070803 □ Basketball 2	163,79
NSW070817	□	Hot Wheels	NSW070812 □ Flying Water	NSW070828 □ Space	163,79
NSW070822	□	Pool	NSW070833 □ Zebra	NSW070819 □ Monkeys	163,79
NSW070827	□	Silk	NSW070830 □ Tiger		163,79

Built-4-Me C30

FMG-MF01-2622-01	□	Spaakbeschermer eigen design		306,08
------------------	---	------------------------------	--	--------

BANDEN

(kies één type band)

NSW070101	◇	Fijn profiel banden	(niet i.c.m. 25")	std
NSW070102	□	Massief	(niet i.c.m. 26")	96,06
NSW070104	□	Marathon Plus Evolution		96,06
NSW090163	□	Extra set binnen- en buitenband	(niet i.c.m. massief)	55,40

HOEPELS

NSW070201	○	Aluminium transparant coating		gm
NSW070202	○	Aluminium zilver geanodiseerd		gm
NSW070204	□	Edelstaal		60,71
NSW070203	□	Aluminium gekleurde hoepel (poedercoated)		85,80
NSW070207	□	Supergrip		222953
NSW070208	□	Maxgripp	(alleen i.c.m. 22", 24" en hoepel montage standaard 17 mm)	222953
NSW070212	□	Ellipse 3R, zwart	(alleen 24" en 25")	222953
		Hoepel montage	NSW070317 ○ Standaard = 17 mm	gm
			NSW070327 □ Breed = 27 mm	109,36
			NSW070307 □ Supersmal = 7 mm	(alleen met edelstaal) 109,36
NSW070250	□	Hoepelhoezen	(alleen 22" en 24")	221494

Built-4-Me C30

NSW070205	□	Titanium	(niet i.c.m. 22")	298,91
NSW070206	□	Titanium met transparante coating	(niet i.c.m. 22")	298,91
FMG-MF06-1980-01	□	Tetra hoepel		237,95

WIEL CAMBER

(kies één optie)

NSW070600	○	0°		gm
NSW070602	○	2°	(niet i.c.m. lichtgewicht adapter)	gm
NSW070604	○	4°	(niet i.c.m. lichtgewicht adapter)	gm

REMMEN

(kies één optie)

NSW060001	◇	Standaard remmen		std
NSW060002	□	Kniehevelremmen		81,96
NSW060023	□	Compacte schaarremmen EVO		81,96

Built-4-Me C30

NSW060015	□	Eenhandige rem, links		254,88
NSW060016	□	Eenhandige rem, rechts		254,88

Rem accessoires

NSW060010	□	Remverlengers i.c.m. kniehevelremmen	221693	20,00
-----------	---	--------------------------------------	--------	-------

(1) niet mogelijk i.c.m. spaakbeschermers & hoepels smal gemonteerd
 (2) niet i.c.m. neerklapbare en zonder duwhandvatten, alleen i.c.m. 22" en 24" en standaard adapter en 0° en 4° camber

Voor meer informatie
 bezoek onze website
www.sunrisemedical.be

QUICKIE NEON²

◇ = Standaard ○ = Geen meer-/minderprijs □ = Meerprijs

€

ACCESSOIRES

NSW090000	◇ Gereedschapsetje	std	
NSW090025	○ Handpompje	gm	
750115	□ Quickie design rugzak	85,93	
750307	□ Quickie design frametasje	61,89	
NSW090030	□ Rugzak	96,06	

TRANSPORTHULPSET

NSW090100	□ Transporthulpset t.b.v. ISO 7176-19	84,93	
-----------	---------------------------------------	-------	--

POSITIONERING

Voor romp-, arm-, bekken- en voetpositionering zie prijslijst Jay Positioneringselementen

FRAME KLEUR

	Frame	Hoepels		Frame	Hoepels
		€ 85,80			€ 85,80
02 Brilliant Silver	○	□	29 Black	○	□
03 Silver Matt	○	□	31 Matt Black	○	□
06 Sun Yellow	○	□	32 Signal White	○	□
14 Blue	○	□	33 Pink	○	□
15 Brilliant Marine	○	□	34 Dark Chocolate Metallic	○	□
16 Matt Marine	○	□	35 Skyblue	○	□
19 Brilliant Purple	○	□	36 Cyan-Metallic	○	□
21 Red Ruby	○	□	37 Marsred (Orange)	○	□
22 Brilliant Red	○	□	40 Kiwi	○	□
23 Matt Red	○	□	41 Flamingo-Glitter	○	□
24 Tutti Frutti Orange	○	□	42 Matt-Anthracite	○	□
27 Graphitemetallic	○	□	46 Mambo Green	○	□
			Anodized, Orange		□ (1)
			Anodized, Blue		□ (1)
			Anodized, Red		□ (1)

LABELKLEUR - voor stickers ("Neon²" op het frame en "Quickie" op de zijkanalen)

NSW100550	◇ Zwart	std	
NSW100551	○ Zilver	gm	
NSW100552	○ Oranje	gm	
NSW100553	○ Rood	gm	
NSW100554	○ Blauw	gm	

(1) alleen i.c.m. 24" lichtgewicht achterwielen

DESIGNED-4-ME

FMG-MA01-1185-01	□ Speciale kleur, RAL (zelf invullen)	€ 289,24	
------------------	---	----------	--

OMSCHRIJVING

	NVG nr.	IDEN. nr.	Publieksprijs	Supplement
Manuele actief rolstoel	220079	101104000295	€ 2.442,89	-
Standaard voetsteun	222533	201101000913	-	-
Comfort beensteun	220676	201103000533	€ 153,43	-
In hoek verstelbare voetenplaat	220757	201105000616	€ 163,06	€ 42,98
In hoek verstelbare voetenplaat opklapbaar	220757	201105000625	€ 163,06	€ 42,98
In hoek verstelbare voetenplaat	220757	201105000677	€ 120,08	-
Kniekussens op beensteun	223056	201117000061	€ 27,40	-
Veiligheidsgordel	221354	204104000335	€ 97,85	€ 57,83
Antikiepsysteem, wegzwenkbaar	222938	204106000025	€ 182,79	-
Aanpassing verminderde grijpfunctie - supergrip hoepels	222953	205116000031	€ 358,79	€ 255,39
Aanpassing verminderde grijpfunctie - maxgrip hoepels	222953	205116000022	€ 358,79	€ 255,39
Aanpassing verminderde grijpfunctie - Elipse 3R hoepels	222953	205116200003	€ 323,78	€ 220,38
Aanpassing verminderde grijpfunctie - Tetra hoepels	221494	205104000044	€ 237,95	€ 187,92
Hoepelhoezen	221494	205104000306	€ 100,06	-
Remverlengers	221693	205115000072	€ 20,00	-
One arm drive	223697	205117000042	€ 1.490,88	€ 541,89























Quickie Neon² - Basisprijs



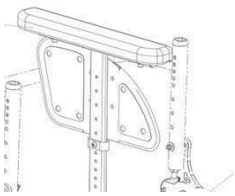



















Prijs optie€
-------------	--------

Totaalprijs

€
--	--------

Sunrise Medical Customer Service
Tel.: 02/5882371
E-mail: orders@sunrisemedical.be

<p>NSW020002</p> 	<p>NSW020003</p> 	<p>NSW030316</p> 	<p>NSW30317</p> 
<p>NSW030201</p> 	<p>NSW030203</p> 	<p>NSW030204</p> 	<p>NSW090018</p> 
<p>NSW030031</p> 	<p>NSW04000x</p> 	<p>NSW040104</p> 	
<p>NSW040107</p> 	<p>NSW040102</p> 	<p>NSW040103</p> 	<p>NSW040101</p> 
<p>NSW040050 / 51</p> 	<p>NSW040117</p> 	<p>NSW040052</p> 	
<p>NSW050132</p> 	<p>NSW050059</p> 	<p>NSW050022</p> 	<p>NSW050011</p> 
<p>NSW090001</p> 	<p>NSW090004</p> 		

<p>NSW070001</p> 	<p>NSW070002</p> 	<p>NSW070003</p> 	<p>NSW070004</p> 
<p>NSW07010</p> 	<p>NSW070101</p> 		
<p>NSW070104</p> 	<p>NSW070102</p> 	<p>NSW100337 / NSW100336 / NSW100338</p> 	<p>NSW080013 & NSW080306</p> 
<p>NSW080008</p> 	<p>NSW070202</p> 		<p>NSW070208</p> 
<p>NSW070211</p> 	<p>NSW060001</p> 	<p>NSW060002</p> 	<p>NSW060023</p> 
<p>NSW090025</p> 			
<p>750115</p> 	<p>750307</p> 	<p>NSW070703</p> 	<p>NSW070701</p> 



Factureren aan:
Naam:
Straat:
Plaats: Postcode:
E-Mail:
Tel: Fax:

Leveren aan:
Naam:
Adres:
Plaats: Postcode:
E-Mail:
Tel: Fax:

Order datum:
Inkooporder:
Uw referentie:



Gemarkeerd voor:
Sunrise order nr:

- Order
- Offerte
- Built 4 me

- = Standaard = Meerprijs
- = Geen meer-/minderprijs



Customer Service: orders@sunrisemedical.be
Max. gebruikersgewicht: 125 kg

Gewicht client: kg

Altijd invullen voor juiste configuratie

Basisprijs vanaf €2.442,89 (inclusief 6% BTW)
Nomencl. nr. 220079

Geldig tot eerstvolgende wijziging of uiterlijk 31-12-2022.

Wijzigingen voorbehouden. Op alle transacties zijn de algemene voorwaarden van Sunrise Medical B.V. en Sunrise Medical HCM B.V. van toepassing.

Deze algemene voorwaarden zijn te raadplegen op www.sunrisemedical.be/voorwaarden

BASISAFMETINGEN (alle afmetingen zonder zitkussen)

Zitbreedte opgemeten van buitenkant framebuis tot buitenkant framebuis

		320	340	360	380	400	420	440	460	480	500	
Zitdiepte	340 (2)	○	○	○	○	○	○	○	○	○	○	Frame- lengte kort
	360 (2)	○	○	○	○	○	○	○	○	○	○	
	380 (2)	○	○	○	○	○	○	○	○	○	○	
	400	○	○	○	○	○	○	○	○	○	○	Elke diepte eigen framelengte
	420	○	○	○	○	○	○	○	○	○	○	
	440	○	○	○	○	○	○	○	○	○	○	
	460	○	○	○	○	○	○	○	○	○	○	
	480	○	○	○	○	○	○	○	○	○	○	
	500	○	○	○	○	○	○	○	○	○	○	

Zithoogte voor in mm

		Vork (lengte)	430	440	450	460	470	480	490	500	510	520	530	540	550	560		
Voorwielen	3"	111 mm	○	○	○													
		123 mm (1)		○	○	○												
		138 mm (1)					○	○	○									
		174 mm								○	○	○						
		Frog Leg (1)							□	□								
		Single Arm (1)	□	□	□													
	4"	111 mm	○	○	○	○												
		123 mm (1)		○	○													
		138 mm (1)					○	○	○	○								
		174 mm									○	○	○	○				
		Frog Leg (1)							□	□	□							
		Single Arm (1)	□	□	□	□												
	5"	111 mm				○		○	○									
		123 mm (1)						○	○	○								
		138 mm (1)						○	○	○	○							
		174 mm									○	○		○	○	○		
Frog Leg (1)										□	□	□						
Single Arm (1)			□		□	□												
6"	123 mm (1)							○	○	○								
	138 mm (1)							○	○	○	○							
	174 mm									○	○	○	○	○	○			
	Frog Leg (1)									□	□	□						
7"	138 mm (1)								○	○	○	○						
	174 mm											○	○	○	○	○		



Carbotecture®



Single arm design



Frog leg design

(1) zijn geschikt voor elektrische aandrijvingen.

(2) opgelet: de Xenon² heeft maar 1 zijkaderlengte. Daardoor is de afstand tussen de aanhechting van de voetsteunen en de zitmat "380 mm - bestelde zitdiepte"

Geadviseerde meet-methodiek:

Individuele gevallen kunnen afwijken van de hieronder beschreven meet-methodiek!

Zitbreedte

a) voor de gebruiker

Sta wat ruimte toe tussen zijkant en heup
Dit aan beide zijden
(ongeveer 10-20 mm in totaal).

Zitdiepte

a) voor de gebruiker

Bij een rechte zithouding dient er nog voor 2-3 vingers ruimte te worden gelaten tussen voorzijde zitmat en knieholte (ongeveer 30-60 mm)

Rughoogte

a) voor de gebruiker

Wordt gemeten vanaf de zitting inclusief het kussen.
Belangrijk: de rughoogte is afhankelijk van de mate van invaliditeit.

Onderbeenlengte

a) voor de gebruiker

Wordt opgemeten wanneer benen in de juiste hoek gepositioneerd zijn vanaf de knieholte tot aan onderzijde schoenzool, met in achtname van eventuele verhogers.

b) op de rolstoel gemeten:

Van buitenzijde buis tot buitenzijde buis.

b) op de rolstoel gemeten:

Van voorzijde rugbuis tot voorzijde zitmat.

b) op de rolstoel gemeten:

Bovenzijde van zitrail tot bovenrand van rugbekleding.

b) op de rolstoel gemeten:

Van bovenzijde zitbekleding tot bovenzijde voetplaat.

Opmerking: OBL wordt zonder kussen gemeten.

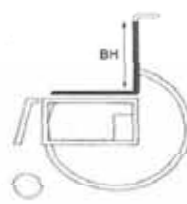
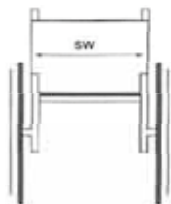

Max. totale hoogte: 1010 mm
Max. totale lengte: 1150 mm
Max. draaicirkel 720 mm

Gewicht vanaf*: 10,3 kg
Transportgewicht vanaf*: 7,8 kg

*Deze waarde is een vanaf gewicht en kan per configuratie variëren

Totale breedte met:	Camber	24" achterwielen	25" achterwielen
	0° camber:	ZB + 160 mm	ZB + 160 mm
	2° camber:	ZB + 210 mm	ZB + 220 mm
	4° camber:	ZB + 260 mm	ZB + 270 mm

Dit product is gecrashtest volgens ISO 7176-19 en daarmee goedgekeurd voor transport in een voertuig.

Alle veranderingen in de configuratie kunnen invloed hebben op de zithoogte

Product toleranties: ± 10 mm.

Opvouw-matrix voor XES030031 - Rugleuning, neerklapbaar naar voren

		Rughoogte						
		325	350	375	400	425	450	475
Zitbreedte	320	✓	✓	✓	✓	✓	✓	✓
	340	✓	✓	✓	✓	✓	✓	✓
	360	✓	✓	✓	✓	✓	✓	✓
	380		✓	✓	✓	✓	✓	✓
	400			✓	✓	✓	✓	✓
	420				✓	✓	✓	✓
	440				✓	✓	✓	✓
	460					✓	✓	✓
	480						✓	✓
	500							✓



Rugleuning kan geheel naar voren worden geklapt bij opvouwen



I.c.m. neerklapbare duwhandvatten kan de rugleuning niet geheel naar voren worden geklapt bij opvouwen



De rugleuning kan niet geheel naar voren worden geklapt bij opvouwen



Rugleuning kan niet meer dan 45° naar voren worden geklapt bij opvouwen



Zithoogte achter in mm

Achterwielen	370	380	390	400	410	420	430	440	450	460	470	480	490	500
24"	○	○	○	○	○	○	○	○	○	○	○	○	○ ⁽⁵⁾	
25" **		○	○	○	○	○	○	○	○	○	○	○	○	○ ⁽⁵⁾

Uw zithoogte achter kan slechts 0 mm tot 110 mm lager zijn dan uw zithoogte voor

** 25" alleen mogelijk met lichtgewicht, proton en spinergy wielen

ZITBEKLEDING**Zitmat**

XES020002	◇	Zitmat, nylon, naspanbaar, 1 opbergtasje		std
XES020003	□	Zitmat, nylon, naspanbaar, 2 opbergtasje	(vanaf ZB 340 mm)	78,13
XES020004	□	Zitmat, nylon, naspanbaar, 1 opbergtasje en catheterzak	(vanaf ZB 340 mm)	168,84

Zitkussen met hoes, zwart

Foam (middel-hard)	Dikte:	XES020101	□ 30 mm	XES020102	□ 50 mm	91,48
Latex (zeer zacht)	Dikte:	XES020103	□ 50 mm			91,48

Jay zitkussen - voor overige Jay zitkussens zie Jay orderformulieren

JAY020002	□	Jay Basic		98,22
JAY020003	□	Jay Soft Combi P		184,34
JAY020001	□	Jay Easy Visco, Curved		209,26
JAY020007	□	Jay Easy Fluid, Curved		466,97

Zit accessoires

XES090018	□	Positioneringsgordel	221354	97,85
XES020050	□	Additionele zitbekleding met geïntegreerd foam (indien stoel gebruikt wordt zonder kussen)		42,50

Voor jay positioneringselementen, zie orderformulier positioneringselementen**RUGLEUNING**XES030001 □ **Rughoogte range**

Rughoogte ingesteld op:

250 - 300	300 - 350	350 - 400	400 - 450	450 - 475
○ 250	○ 300	○ 350	○ 400	○ 450
○ 275	○ 325	○ 375	○ 425	○ 475
○ 300	○ 350	○ 400	○ 450	

XES030002 □ **Carbon rugbuizen met vast rughoogte (1)**

□ 250	□ 275	□ 300	□ 325	
□ 350	□ 375	□ 400	□ 425	445,59

XES030012	◇	In hoek instelbare rugleuning	(-15° tot 13°)	std
XES030029	○	Vorbereiding, t.b.v. desk zijkant	(2)	gm
XES030031	□	Rugleuning neerklapbaar (naar voren)	(4)	310,82
XES030010	○	Vaste rugleuning, 90°		gm
XES030029	○	Vorbereiding, t.b.v. desk zijkant	(3)	gm
XES030031	□	Rugleuning neerklapbaar (naar voren)	(4)	310,82

Duwhandvatten

XES030200	◇	Zonder duwhandvatten		std
XES030201	○	Rugbuizen met vaste duwhandvatten		gm
XES030203	□	Rugbuizen met neerklapbare duwhandvatten	(alleen mogelijk van RH 325 mm)	250,57
XES030204	□	Rugbuizen met in hoogte verstelbare duwhandvatten	(alleen mogelijk van RH 300 mm)	281,09
XES030205	□	Rugbuizen met in hoogte verstelbare duwhandvatten, t.b.v. Jay Rug	(alleen mogelijk van RH 325 mm)	345,12

Rugbekleding

XES030316	◇	EXO Evo naspanbare rugbekleding, standaard, 1 opbergruimte		std
		Kleur accent:	◇ Zwart ○ Oranje ○ Zilver ○ Rood ○ Blauw	gm
XES030317	□	EXO Evo PRO naspanbare luchtdoorlatende rugbekleding, 1 opbergruimte		219,23
		Kleur accent:	◇ Zwart ○ Oranje ○ Zilver ○ Rood ○ Blauw	gm
XES030300	○	Zonder rugbekleding		gm

Rugframe accessoires

XES030401	□	Neerklapbare stabilisatiestang	(alleen mogelijk van ZB 380 en in hoogte verstelbare duwhandvatten)	96,06
XES030412	□	Hoofdsteun, hoogte-, diepte- en in hoek verstelbaar (200x110)	(alleen i.c.m. de neerklapbare stabilisatiestang)	196,44

Zie voor overige ruggen, orderformulier van Jay J3 ruggen

(1) niet i.c.m. Jay J3 ruggen, desk zijkanten, neerklapbare rug en aankoppelfietsen

(2) nodig om (later) desk zijkant te monteren

(3) nodig om (later) desk zijkant of buisarmsteun te monteren

(4) niet i.c.m. in hoogte verstelbare duwhandvatten, JAY ruggen, zie NoGo Matrix op bladzijde 2

(5) alleen i.c.m. lichtgewicht adapter

Voor meer informatie
bezoek onze website
www.SunriseMedical.be

Xenon² SA

◇ = Standaard ○ = geen meer-/minderprijs □ = meerprijs

€

ARMSTEUNEN & ZIJKANTEN

Armsteunen

XES040002	<input type="checkbox"/>	Wegklapbare, afneembare, in hoogte verstelbare armsteun, met korte armlegger (250 mm) "desk"	220853	323,52
XES040004	<input type="checkbox"/>	Wegklapbare, afneembare, in hoogte verstelbare armsteun, met lange armlegger (310 mm) "desk"	220853	323,52
XES040052	<input type="checkbox"/>	In hoogte en diepte instelbare Single Post armsteunen, 330 mm armlegger		190,54

Built-4-Me C30

XES040117	<input type="checkbox"/>	Wegzwenkbare aluminium buisarmsteun, afneembaar <i>(niet geschikt om te gebruiken bij het maken van transfers)</i>		418,08
-----------	--------------------------	--	--	--------

Zijkanten

XES040102	◇	Aluminium zijkanten (in frame kleur)		std
XES040005	<input type="checkbox"/>	Zijkant type "desk", wegklapbaar, afneembaar		224,09
XES040101	<input type="checkbox"/>	Carbon, lichtgewicht zijkant, vlak, slim style, zwart <i>(carbon fiber)</i>		68,26
XES040103	<input type="checkbox"/>	Aluminium zijkanten met spatbord (in frame kleur)		147,28
XES040107	<input type="checkbox"/>	Kunststof zijkanten uitneembaar, zwart		162,49
XES040104	<input type="checkbox"/>	Carbon zijkant met spatbord, zwart		303,72

Built-4-Me C30

FMG-ME01-3073-02	<input type="checkbox"/>	Kunststof zijkant met spatbord uitneembaar		299,46
------------------	--------------------------	--	--	--------

Armsteun accessoires

XES090011	<input type="checkbox"/>	Werkblad opschuifbaar, ZB 380 - 480 mm <i>(alleen i.c.m. XES040002 en XES040004)</i>		213,47
	<input type="checkbox"/>	Werkblad wegzwenkbaar, ZB 340 - 500 mm <i>(alleen i.c.m. XES040002 en XES040004)</i>		310,79
		XES090012 ○ links gemonteerd XES090013 ○ rechts gemonteerd		

VOETSTEUNEN & VOETPLATEN

XES050002	◇	70° hangers, aluminium, wegzwenkbaar, paar		std
XES050001	○	80° hangers, aluminium, wegzwenkbaar, paar		gm

Lengte corrigerende comfort beensteunen

XES050009	<input type="checkbox"/>	Links <i>XES050010</i> <input type="checkbox"/> Rechts	220676	153,43
XES050011	<input type="checkbox"/>	Paar	220676	306,86
	<input type="checkbox"/>	Kniekussen t.b.v. lengte corrigerende beensteunen	223056	54,80

Amputatiesteun

XES050014	<input type="checkbox"/>	Links		143,44
XES050013	<input type="checkbox"/>	Rechts		143,44

Gedeelde voetplaten

XES050020	◇	In hoek instelbare gedeelde voetplaten, kunststof, opklapbaar, zwart <i>(vanaf ZB 38 mm)(OBL 410 - 500mm)</i>		std
XES050022	<input type="checkbox"/>	In hoek instelbare gedeelde voetplaten, aluminium, opklapbaar, frame kleur <i>(OBL 390 - 500 mm)</i>	220757	163,06
XES050051	<input type="checkbox"/>	In hoek instelbare gedeelde voetplaten, aluminium, opklapbaar, hoog gemonteerd, frame kleur <i>(OBL 22 - 38 mm)</i>		213,90

Voetplaat uit één stuk

XES050131	<input type="checkbox"/>	Lichtgewicht kunststof voetenplank in hoek en diepte instelbaar, opklapbaar, zwart <i>(OBL 290-470 mm)</i>	220757	120,08
XES050132	<input type="checkbox"/>	Lichtgewicht carbon voetenplank in hoek en diepte instelbaar, opklapbaar, zwart <i>(OBL 290-470 mm)</i>		235,76
XES050059	<input type="checkbox"/>	Performance voetenplank in hoek instelbaar, opklapbaar, aluminium <i>(OBL 300-480 mm)</i>	220757	120,08
XES050052	<input type="checkbox"/>	Hoog gemonteerde aluminium voetenplank in hoek en diepte instelbaar, opklapbaar, framekleur <i>(OBL 220 - 380 mm)</i>		226,73

ONDERBEENLENGTE (OBL)

(Belangrijk: max. obl t.o.v. zithoogte is zithoogte - 25 mm)

<input type="radio"/>	220	<input type="radio"/>	230	<input type="radio"/>	240	<input type="radio"/>	250	<input type="radio"/>	260	<input type="radio"/>	270	<input type="radio"/>	280	<input type="radio"/>	290	<input type="radio"/>	300	<input type="radio"/>	310
<input type="radio"/>	320	<input type="radio"/>	330	<input type="radio"/>	340	<input type="radio"/>	350	<input type="radio"/>	360	<input type="radio"/>	370	<input type="radio"/>	380	<input type="radio"/>	390	<input type="radio"/>	400	<input type="radio"/>	410
<input type="radio"/>	420	<input type="radio"/>	430	<input type="radio"/>	440	<input type="radio"/>	450	<input type="radio"/>	460	<input type="radio"/>	470	<input type="radio"/>	480	<input type="radio"/>	490	<input type="radio"/>	500		

FRAME

XES010015	◇	Wegzwenkbaar voorframe		std
-----------	---	------------------------	--	------------

ASPLAAT & ZWAARTEPUNT INSTELLING

(afmetingen vanaf voorkant rugleuning in mm)

XES070703	Adapter standaard	<input type="radio"/>	20	<input type="radio"/>	30	<input type="radio"/>	40	<input type="radio"/>	50	<input type="radio"/>	60	<i>(20 = heel passief / 110 = heel actief)</i>			
		<input type="radio"/>	70	<input type="radio"/>	80	<input type="radio"/>	90	<input type="radio"/>	100						
XES070701	Adapter lichtgewicht (1)	<input type="radio"/>	50	<input type="radio"/>	60	<input type="radio"/>	70	<input type="radio"/>	80	<input type="radio"/>	90	<input type="radio"/>	100	<input type="radio"/>	110
XES010411	◇	Asplaat lang, aluminium (zithoogte achter instelbaar)										std			
XES010412	<input type="checkbox"/>	Asplaat Performance aluminium, lengte volgens zithoogte achter (max. 10 mm instelbaar)										276,81			

(1) alleen met 0° camber

Voor meer informatie
bezoek onze website
www.SunriseMedical.be
© Sunrise Medical 2022 Pagina 4/9

Xenon² SA

◇ = Standaard ○ = geen meer-/minderprijs □ = meerprijs

€

FRAME ACCESSOIRES

XES090016	<input type="checkbox"/>	Framebeschermers, zwart		81,89
XES090050	<input type="checkbox"/>	Anti-tip afneembaar Quickie 'style'	(paar) 2x 221398	133,41
Anti-tip, wegzwenkbaar				
XES090004	<input type="checkbox"/>	Links	XFF090005 <input type="checkbox"/> Rechts	222938 182,79
XES090006	<input type="checkbox"/>	Paar		2x 222938 365,58
Trappuis				
XES090001	<input type="checkbox"/>	Links	XFF090002 <input type="checkbox"/> Rechts	(niet i.c.m. anti-tip aan zelfde zijde) 85,80
XES090009	<input type="checkbox"/>	Krukhouders		(alleen i.c.m. trappuis) 96,06

VOORVORKEN

(gelijk aan uw keuze op de 1e pagina)

XES080013	◇	Voorvorken, Carbotech®	Kleur: zwart	(alleen met 111mm)	std
			<input type="checkbox"/> Zilver <input type="checkbox"/> Oranje <input type="checkbox"/> Rood (1) <input type="checkbox"/> Blauw (1)		64,06
XES080029	○	Voorvorken, aluminium	Kleur: zwart	(alleen met 123, 138 & 174 mm vork)	gm
			<input type="checkbox"/> Zilver <input type="checkbox"/> Oranje		64,06
XES080008	<input type="checkbox"/>	Single Arm design voorvorken	Kleur: zwart		184,63
			<input type="checkbox"/> Zilver <input type="checkbox"/> Oranje <input type="checkbox"/> Rood <input type="checkbox"/> Blauw		64,06
XES080007	<input type="checkbox"/>	Frog Leg voorvorken (schokabsorberend), zwart			522,64

VOORWIELEN

(gelijk aan uw keuze op de 1e pagina)

XES080301	◇	Voorwiel: massief (hard). Velg: standaard composiet (zwart)		std
XES080302	○	Voorwiel: massief (soft). Velg: standaard composiet (zwart)	(alleen i.c.m. 5" en 6" voorwielen)	gm
XES080303	<input type="checkbox"/>	Voorwiel: massief (hard), light up. Velg: standaard composiet (zwart)	(alleen i.c.m. 6" en 7" voorwielen)	75,10
XES080304	<input type="checkbox"/>	Voorwiel: massief (hard). Velg: aluminium (zilver)	(alleen i.c.m. 4" en 5" voorwielen)	120,72
XES080305	○	Voorwiel: lucht. Velg: standaard composiet (zwart)	(alleen i.c.m. 4" en 5" voorwielen)	gm
XES080306	<input type="checkbox"/>	Voorwiel: massief (soft). Velg: aluminium (zilver)	(alleen i.c.m. 4" en 5" voorwielen)	120,72
		Kleur velg: <input type="checkbox"/> Zwart <input type="checkbox"/> Oranje <input type="checkbox"/> Rood <input type="checkbox"/> Blauw		45,76

ACHTERWIELEN

(gelijk aan uw keuze op de 1e pagina; kies één type wiel)

XES070002	◇	Design wiel, 36 zilver gekleurde spaken	(alleen 24")	std
XES070001	○	Universeel kruisgespaakt, 36 zilver gekleurde spaken	(alleen 24")	gm
XES070003	<input type="checkbox"/>	Lichtgewicht achterwiel, 24 zilver gekleurde spaken	(max. gebruikersgewicht 125 kg)	256,15
XES070004	<input type="checkbox"/>	Proton achterwielen, 24 zwart gekleurde spaken	(3) (max. gebruikersgewicht 100 kg)	431,63
XES070005	<input type="checkbox"/>	Spinergy achterwielen, 18 zwart gekleurde spaken, naaf zilver		704,42
XES070007	<input type="checkbox"/>	Spinergy achterwielen, 12 zwart gekleurde spaken, naaf zwart		808,64
XES070009	<input type="checkbox"/>	Mountain bike achterwielen, 36 zilver gekleurde spaken	(alleen 24")	377,92
XES070010	<input type="checkbox"/>	Extra set mountain bike achterwielen	(alleen 24")	478,79

As

XES070150	◇	Quick-release as		std
-----------	---	------------------	--	------------

BANDEN

(kies één bandtype)

XES070101	◇	Fijn profiel, Schwalbe Right Run		std
XES070102	<input type="checkbox"/>	Massief		96,06
XES070104	<input type="checkbox"/>	Marathon Plus Evolution	(alleen 24")	96,06
XES090163	<input type="checkbox"/>	Extra set binnen- en buitenband	(niet i.c.m. massief)	55,40

(1) alleen i.c.m. XES080302 & XES080306

(2) met aluminium zilver geanodiseerd hoepel montage breed niet mogelijk

Voor meer informatie
bezoek onze website

www.SunriseMedical.be

© Sunrise Medical 2022 Pagina 5/9

Xenon² SA

◇ = Standaard ○ = geen meer-/minderprijs □ = meerprijs

€

HOEPELS

XES070202	◇ Aluminium zilver geanodiseerd		std
XES070201	○ Aluminium zilver coating		gm
XES070203	□ Aluminium gekleurde hoepels (poedercoated)	(kies de kleur op de laatste pagina)	85,80
XES070204	□ Edellaal, zilver		60,71
XES070207	□ Supergrip®	222953	358,79
XES070208	□ Maxgrip®	(alleen i.c.m. 24" en hoepel montage standaard 17 mm)	222953 358,79
XES070212	□ Ellipse 3R, zwart	222953	323,78

Built-4-Me C30

FMG-MF06-1980-01	□ Tetra hoepel		237,95
XES070205	□ Titanium		298,91
XES070206	□ Titanium met transparante coating		298,91

Hoepel Montage

XES070317	◇ Standaard (17 mm)		std
XES070307	□ Supersmal (7 mm)	(alleen met edelstaal)	109,36
XES070327	□ Breed (27 mm)		109,36
XES070250	□ Hoepelhoezen	(alleen 24")	221494 100,06

CAMBER

(kies één optie)

XES070600	○ 0°		gm
XES070602	○ 2°	(niet i.c.m. zwaartepunt adapter lichtgewicht)	gm
XES070604	○ 4°	(niet i.c.m. zwaartepunt adapter lichtgewicht)	gm

SPAAKBESCHERMERS

(alleen 24")

XES070831	□ Transparant		138,57	
XES070823	□ Princess	XES070830 □ Tiger	XES070818 □ Jungle Fever	163,79
XES070816	□ Happy Lions	XES070813 □ Galactica	XES070811 □ Feather	163,79
XES070820	□ Oriental	XES070821 □ Pirates	XES070806 □ Chrome	163,79
XES070829	□ Superhero	XES070814 □ Graffiti	XES070803 □ Basketball 2	163,79
XES070817	□ Hot Wheels	XES070802 □ Basketball	XES070828 □ Space	163,79
XES070822	□ Pool	XES070812 □ Flying Water	XES070819 □ Monkeys	163,79
XES070827	□ Silk	XES070833 □ Zebra		163,79

Built-4-Me C30

FMG-MF01-2622-01	□ Spaakbeschermer eigen design		306,08
------------------	--------------------------------	--	--------

REMMEN

(kies één optie)

XES060001	◇ Standaard duwremmen		std
XES060002	□ Kniehevelremmen		81,96
XES060023	□ Compact schaarremmen		81,96

Built-4-Me C30

XES070008	□ Trommelremmen	(1)	(24" kruisgespaakte wielen, 36 spaken)	454,68		
	□ Eenhandige rem	FMG-MH01-2964-02	□ Links	FMG-MH01-2964-01	□ Rechts	242,74

Rem accessoires

XES060010	□ Remverlengers alleen i.c.m. kniehevelremmen	221693	20,00
-----------	---	--------	-------

(1) niet i.c.m. neerklapbare duwhandvatten en zonder duwhandvatten / alleen met standaard adapter en 0° en 4° camber

Voor meer informatie
bezoek onze website
www.SunriseMedical.be

© Sunrise Medical 2022 Pagina 6/9

Xenon² SA

◇ = Standaard ○ = geen meer-/minderprijs □ = meerprijs

€

ACCESSOIRES

XES090000	◇	Gereedschapsetje	std
XES090025	○	Handpompje	gm
XES090030	□	Rugzak	96,06
750115	□	Quickie design rugzak	85,93
750307	□	Quickie design frametasje	61,92

TRANSPORTHULPSET

XES090100	□	Transporthulpset	84,93
-----------	---	------------------	-------

POSITIONERING

Voor romp-, arm-, bekken- en voetpositionering zie prijslijst Jay Positioneringselementen

KLEUREN ⁽¹⁾

	Frame	Hoepels 85,80	Kruisframe 166,19		Frame	Hoepels 85,80	Kruisframe 166,19
02 Brilliant Silver	○	□	□	29 Black	○	□	□
03 Silver Matt	○	□	□	31 Matt Black	○	□	□
06 Sun Yellow	○	□	□	32 Signal White	○	□	□
14 Blue	○	□	□	33 Pink	○	□	□
15 Brilliant Marine	○	□	□	34 Dark Chocolate Metallic	○	□	□
16 Matt Marine	○	□	□	35 Skyblue	○	□	□
19 Brilliant Purple	○	□	□	36 Cyan-Metallic	○	□	□
21 Red Ruby	○	□	□	37 Marsred (Orange)	○	□	□
22 Brilliant Red	○	□	□	40 Kiwi	○	□	□
23 Matt Red	○	□	□	41 Flamingo-Glitter	○	□	□
24 Tutti Frutti Orange	○	□	□	42 Matt-Anthracite	○	□	□
27 Graphitemetallic	○	□	□	46 Mamba Green	○	□	□
				Anodized, orange			□ (2)
				Anodized, blue			□ (2)
				Anodized, red			□ (2)

LABELKLEUR - voor stickers ("Xenon²" op het frame en "Quickie" op de zijanten)

XFF100550	◇	Zwart	(<i>"Quickie" sticker op Carbon zijanten is zilver</i>)	std
XFF100551	○	Zilver		gm
XFF100552	○	Oranje		gm
XFF100553	○	Rood		gm
XFF100554	○	Blauw		gm

(1) hoepels: alleen i.c.m. aluminium gekleurde hoepels (poedercoated)

(2) alleen i.c.m. 24" lichtgewicht achterwielen

OMSCHRIJVING	NVG nr.	IDEN nr.	Publieksprijs	Supplement
Manuele actief rolstoel	220079	101104000566	€ 2.442,89	-
Quickie armlegger	220853	202007200001	€ 323,52	-
Standaard voetsteunen	222533	201101000913	-	-
Comfort beensteun	220676	201103000533	€ 153,43	-
In hoek verstelbare voetsteun, kunststof	220757	201105000677	€ 120,08	-
In hoek verstelbare voetsteun, aluminium	220757	201105000616	€ 163,06	€ 42,99
In hoek verstelbare opklapbare voetplaat	220757	201105000625	€ 163,06	€ 42,99
Kniekussen op beensteun	2x 223056	201117000061	€ 54,80	-
Veiligheidsgordel	221354	204104000335	€ 97,85	€ 57,83
Antikiepsysteem	222938	204106000025	€ 182,79	-
Antikiepsysteem	221398	204102000042	€ 66,71	-
Aanpassing verminderde grijpfunctie - supergrip hoepel	222953	205116000031	€ 358,79	€ 255,39
Aanpassing verminderde grijpfunctie - maxgrip hoepel	222953	205116000022	€ 358,79	€ 255,39
Aanpassing verminderde grijpfunctie - Elipse 3R hoepel	222953	205116200003	€ 323,78	€ 220,38
Hoepelhoezen	221494	205104000306	€ 100,06	-
Remverlengers	221693	205115000072	€ 20,00	-































Dit product is gecrashtest volgens ISO 7176-19 in combinatie met een 4 punts vastzet systeem.





















Quickie Xenon² SA - Basisprijs

Prijs optie€
Totaalprijs€

Sunrise Medical Customer Service
Tel.: 02-5882371
E-mail: orders@sunrisemedical.be

Voor meer informatie
bezoek onze website
www.SunriseMedical.be
© Sunrise Medical 2022 Pagina 7/9

<p>XES020002</p> 	<p>XES020003</p> 	<p>XES030316</p> 	<p>XES030317</p> 
<p>XES030201</p> 	<p>XES030203</p> 	<p>XES030204</p> 	<p>XES090018</p> 
<p>XES030031</p> 	<p>XES04000x</p> 	<p>XES040104</p> 	
<p>XES040107</p> 	<p>XES040102</p> 	<p>XES040103</p> 	<p>XES040101</p> 
<p>XES040117</p> 	<p>XES040052</p> 		
<p>XES050025</p> 	<p>XES050059</p> 	<p>XES050022</p> 	
<p>XES090001</p> 	<p>XES090004</p> 	<p>XES090050</p> 	

<p>XES070001</p> 	<p>XES070002</p> 	<p>XES070003</p> 	<p>XES070004</p> 
<p>XES07010</p> 	<p>XES070101</p> 		<p>XES070104</p> 
<p>XES070102</p> 			
<p>XES070202</p> 	<p>XES070203</p> 	<p>XES070208</p> 	<p>XES070212</p> 
<p>XES060001</p> 	<p>XES060002</p> 	<p>XES060023</p> 	
<p>XES090025</p> 			
<p>750115</p> 	<p>750307</p> 	<p>XES070703</p> 	<p>XES070701</p> 



Factureren aan:
 Naam:
 Straat:
 Plaats: Postcode:
 E-Mail:
 Tel: Fax:

Leveren aan:
 Naam:
 Adres:
 Plaats: Postcode:
 E-Mail:
 Tel: Fax:

Order datum:
 Inkooporder:
 Uw referentie:

Gemarkeerd voor:
 Sunrise order nr:
 = Standaard = Meerprijs
 = Geen meer-/minderprijs

- Order
- Offerte
- Built 4 me



Customer Service: orders@sunrisemedical.nl
 Max. gebruikersgewicht: 140 kg

Gewicht client: kg
 Altijd invullen voor juiste configuratie

Basisprijs vanaf €2.442,89 (inclusief 6% BTW)
 Nomencl. nr. 220079

Geldig tot eerstvolgende wijziging of uiterlijk 31-12-2022.

Wijzigingen voorbehouden. Op alle transacties zijn de algemene voorwaarden van Sunrise Medical B.V. en Sunrise Medical HCM B.V. van toepassing.
 Deze algemene voorwaarden zijn te raadplegen op www.sunrisemedical.be/voorwaarden

BASISAFMETINGEN (alle afmetingen zonder zitkussen)

Zitbreedte gpmeten van buitenkant framebuis tot buitenkant framebuis

Zitdiepte	alleen Hybrid frame									
	320	340	360	380	400	420	440	460	480	500
340	<input type="checkbox"/>	<input type="checkbox"/>	<input type="checkbox"/>	<input type="checkbox"/>	<input type="checkbox"/>	<input type="checkbox"/>	<input type="checkbox"/>	<input type="checkbox"/>	<input type="checkbox"/>	<input type="checkbox"/>
360	<input type="checkbox"/>	<input type="checkbox"/>	<input type="checkbox"/>	<input type="checkbox"/>	<input type="checkbox"/>	<input type="checkbox"/>	<input type="checkbox"/>	<input type="checkbox"/>	<input type="checkbox"/>	<input type="checkbox"/>
380	<input type="checkbox"/>	<input type="checkbox"/>	<input type="checkbox"/>	<input type="checkbox"/>	<input type="checkbox"/>	<input type="checkbox"/>	<input type="checkbox"/>	<input type="checkbox"/>	<input type="checkbox"/>	<input type="checkbox"/>
400	<input type="checkbox"/>	<input type="checkbox"/>	<input type="checkbox"/>	<input type="checkbox"/>	<input type="checkbox"/>	<input type="checkbox"/>	<input type="checkbox"/>	<input type="checkbox"/>	<input type="checkbox"/>	<input type="checkbox"/>
420	<input type="checkbox"/>	<input type="checkbox"/>	<input type="checkbox"/>	<input type="checkbox"/>	<input type="checkbox"/>	<input type="checkbox"/>	<input type="checkbox"/>	<input type="checkbox"/>	<input type="checkbox"/>	<input type="checkbox"/>
440	<input type="checkbox"/>	<input type="checkbox"/>	<input type="checkbox"/>	<input type="checkbox"/>	<input type="checkbox"/>	<input type="checkbox"/>	<input type="checkbox"/>	<input type="checkbox"/>	<input type="checkbox"/>	<input type="checkbox"/>
460	<input type="checkbox"/>	<input type="checkbox"/>	<input type="checkbox"/>	<input type="checkbox"/>	<input type="checkbox"/>	<input type="checkbox"/>	<input type="checkbox"/>	<input type="checkbox"/>	<input type="checkbox"/>	<input type="checkbox"/>
480	<input type="checkbox"/>	<input type="checkbox"/>	<input type="checkbox"/>	<input type="checkbox"/>	<input type="checkbox"/>	<input type="checkbox"/>	<input type="checkbox"/>	<input type="checkbox"/>	<input type="checkbox"/>	<input type="checkbox"/>
500	<input type="checkbox"/>	<input type="checkbox"/>	<input type="checkbox"/>	<input type="checkbox"/>	<input type="checkbox"/>	<input type="checkbox"/>	<input type="checkbox"/>	<input type="checkbox"/>	<input type="checkbox"/>	<input type="checkbox"/>

Zithoogte voor in mm

Voorwielen	Voorvork (lengte)	Frame:	430	440	450	460	470	480	490	500	510	520	530	540	550		
			3"	Carbotecture 111 mm (1)	Laag	<input type="checkbox"/>	<input type="checkbox"/>	<input type="checkbox"/>									
Aluminium 123 mm				<input type="checkbox"/>		<input type="checkbox"/>	<input type="checkbox"/>										
Frog Leg							<input type="checkbox"/>	<input type="checkbox"/>									
Single Arm	<input type="checkbox"/>	<input type="checkbox"/>		<input type="checkbox"/>													
Carbotecture 111 mm (1)	Hoog						<input type="checkbox"/>	<input type="checkbox"/>	<input type="checkbox"/>								
Aluminium 123 mm									<input type="checkbox"/>	<input type="checkbox"/>	<input type="checkbox"/>						
Frog Leg											<input type="checkbox"/>	<input type="checkbox"/>					
Single Arm								<input type="checkbox"/>	<input type="checkbox"/>	<input type="checkbox"/>							
4"	Carbotecture 111 mm (1)	Laag			<input type="checkbox"/>	<input type="checkbox"/>	<input type="checkbox"/>	<input type="checkbox"/>									
	Aluminium 123 mm					<input type="checkbox"/>	<input type="checkbox"/>	<input type="checkbox"/>									
	Frog Leg							<input type="checkbox"/>	<input type="checkbox"/>	<input type="checkbox"/>							
	Single Arm			<input type="checkbox"/>	<input type="checkbox"/>	<input type="checkbox"/>	<input type="checkbox"/>										
	Carbotecture 111 mm (1)	Hoog						<input type="checkbox"/>	<input type="checkbox"/>	<input type="checkbox"/>	<input type="checkbox"/>						
	Aluminium 123 mm								<input type="checkbox"/>	<input type="checkbox"/>	<input type="checkbox"/>	<input type="checkbox"/>					
	Frog Leg											<input type="checkbox"/>	<input type="checkbox"/>	<input type="checkbox"/>			
	Single Arm									<input type="checkbox"/>	<input type="checkbox"/>	<input type="checkbox"/>					
	5"	Carbotecture 111 mm (1)	Laag				<input type="checkbox"/>	<input type="checkbox"/>	<input type="checkbox"/>								
		Aluminium 123 mm						<input type="checkbox"/>	<input type="checkbox"/>	<input type="checkbox"/>							
		Frog Leg							<input type="checkbox"/>	<input type="checkbox"/>	<input type="checkbox"/>						
		Single Arm					<input type="checkbox"/>	<input type="checkbox"/>	<input type="checkbox"/>								
Carbotecture 111 mm (1)		Hoog							<input type="checkbox"/>	<input type="checkbox"/>	<input type="checkbox"/>						
Aluminium 123 mm										<input type="checkbox"/>	<input type="checkbox"/>	<input type="checkbox"/>					
Frog Leg												<input type="checkbox"/>	<input type="checkbox"/>	<input type="checkbox"/>			
Single Arm											<input type="checkbox"/>	<input type="checkbox"/>	<input type="checkbox"/>				
6"		Aluminium 123 mm	Laag						<input type="checkbox"/>	<input type="checkbox"/>	<input type="checkbox"/>						
		Frog Leg								<input type="checkbox"/>	<input type="checkbox"/>	<input type="checkbox"/>					
		Aluminium 123 mm	Hoog									<input type="checkbox"/>	<input type="checkbox"/>	<input type="checkbox"/>			
		Frog Leg											<input type="checkbox"/>	<input type="checkbox"/>	<input type="checkbox"/>		



Carbotecture®



Single arm design



Frog leg design

(1) niet geschikt voor elektrische aandrijvingen.

Geadviseerde meet-methodiek:

Individuele gevallen kunnen afwijken van de hieronder beschreven meet-methodiek!

Zitbreedte

a) voor de gebruiker

Sta wat ruimte toe tussen zijkant en heup
Dit aan beide zijden
(ongeveer 10-20 mm in totaal).

b) op de rolstoel gemeten:

Van buitenzijde buis tot buitenzijde buis.

Zitdiepte

a) voor de gebruiker

Bij een rechte zithouding dient er nog voor 2-3 vingers ruimte te worden gelaten tussen voorzijde zitmat en knieholte (ongeveer 30-60 mm)

b) op de rolstoel gemeten:

Van voorzijde rugbuis tot voorzijde zitmat.

Rughoogte

a) voor de gebruiker

Wordt gemeten vanaf de zitting inclusief het kussen.
Belangrijk: de rughoogte is afhankelijk van de mate van invaliditeit.

b) op de rolstoel gemeten:

Bovenzijde van zitrail tot bovenrand van rugbekleding.

Onderbeenlengte

a) voor de gebruiker

Wordt opgemeten wanneer benen in de juiste hoek gepositioneerd zijn vanaf de knieholte tot aan onderzijde schoenool, met in achtneming van eventuele verhogers.

b) op de rolstoel gemeten:

Van bovenzijde zitbekleding tot bovenzijde voetplaat.

Opmerking: OBL wordt zonder kussen gemeten.



Max. totale hoogte: 1020 mm
Max. totale lengte: 1050 mm
Max. draaicirkel: 700 mm

Gewicht vanaf*: vanaf 8,8 kg
Transportgewicht vanaf*: vanaf 6,3 kg

*Deze waarde is een vanaf gewicht en kan per configuratie variëren

Totale breedte met:	Camber	24" achterwielen	25" achterwielen
		0° camber:	ZB + 160 mm
	2° camber:	ZB + 210 mm	ZB + 220 mm
	4° camber:	ZB + 260 mm	ZB + 270 mm

Dit product is gecrashtest volgens ISO 7176-19 en daarmee goedgekeurd voor transport in een voertuig.

Alle veranderingen in de configuratie kunnen invloed hebben op de zithoogte
Product toleranties: ± 10 mm.

Opvouw-matrix voor XFF030031 - Rugleuning, neerklapbaar naar voren

		Rughoogte						
		325	350	375	400	425	450	475
Zitbreedte	320	✓	✓	✓	✓	✓	✓	✓
	340	✓	✓	✓	✓	✓	✓	✓
	360	✓	✓	✓	✓	✓	✓	✓
	380		✓	✓	✓	✓	✓	✓
	400			✓	✓	✓	✓	✓
	420				✓	✓	✓	✓
	440				✓	✓	✓	✓
	460					✓	✓	✓
	480						✓	✓
	500							✓



Rugleuning kan geheel naar voren worden geklapt bij opvouwen



I.c.m. neerklapbare duwhandvatten kan de rugleuning niet geheel naar voren worden geklapt bij opvouwen



De rugleuning kan niet geheel naar voren worden geklapt bij opvouwen



Rugleuning kan niet meer dan 45° naar voren worden geklapt bij opvouwen

Xenon² VV

◇ = Standaard ○ = geen meer-/minderprijs □ = meerprijs

€

Zithoogte achter in mm

Achterwielen	370	380	390	400	410	420	430	440	450	460	470	480	490	500
24"	○	○	○	○	○	○	○	○	○	○	○	○	○ ⁽⁵⁾	
25" **		○	○	○	○	○	○	○	○	○	○	○	○	○ ⁽⁵⁾

Uw zithoogte achter kan slechts 0 mm tot 110 mm lager zijn dan uw zithoogte voor

** 25" alleen mogelijk met lichtgewicht, proton en spinergy wielen

ZITBEKLEDING

Zitmat

XFF020002	◇	Zitmat, nylon, naspanbaar, 1 opbergtasje	std
XFF020003	□	Zitmat, nylon, naspanbaar, 2 opbergtasje (vanaf ZB 340 mm)	78,13
XFF020004	□	Zitmat, nylon, naspanbaar, 1 opbergtasje en catheterzak (vanaf ZB 340 mm)	168,84

Zitkussen met hoed, zwart

Foam (middel-hard)	Dikte:	XFF020101	○	30 mm	XFF020102	○	50 mm	91,48
Latex (zeer zacht)	Dikte:	XFF020103	□	50 mm				91,48

Jay zitkussen - voor overige Jay zitkussens zie Jay orderformulieren

JAY020002	□	Jay Basic	98,22
JAY020003	□	Jay Soft Combi P	184,34
JAY020001	□	Jay Easy Visco, Curved	209,26
JAY020007	□	Jay Easy Fluid, Curved	466,97

Zit accessoires

XFF090018	□	Positioneringsgordel	221354	97,85
XFF020050	□	Additionele zitbekleding met geïntegreerd foam (indien rolstoel gebruikt wordt zonder zitkussen)		42,50

RUGLEUNING

XFF030001	◇	Rughoogte range	<table border="1"> <thead> <tr> <th>250 - 300</th> <th>300 - 350</th> <th>350 - 400</th> <th>400 - 450</th> <th>450 - 475</th> </tr> </thead> <tbody> <tr> <td>○ 250</td> <td>○ 300</td> <td>○ 350</td> <td>○ 400</td> <td>○ 450</td> </tr> <tr> <td>○ 275</td> <td>○ 325</td> <td>○ 375</td> <td>○ 425</td> <td>○ 475</td> </tr> <tr> <td>○ 300</td> <td>○ 350</td> <td>○ 400</td> <td>○ 450</td> <td></td> </tr> </tbody> </table>	250 - 300	300 - 350	350 - 400	400 - 450	450 - 475	○ 250	○ 300	○ 350	○ 400	○ 450	○ 275	○ 325	○ 375	○ 425	○ 475	○ 300	○ 350	○ 400	○ 450		Rughoogte af fabriek ingesteld op:
250 - 300	300 - 350	350 - 400	400 - 450	450 - 475																				
○ 250	○ 300	○ 350	○ 400	○ 450																				
○ 275	○ 325	○ 375	○ 425	○ 475																				
○ 300	○ 350	○ 400	○ 450																					

XFF030002	□	Carbon rugbuizen met vast rughoogte (1)	<table border="1"> <tbody> <tr> <td>□ 250</td> <td>□ 275</td> <td>□ 300</td> <td>□ 325</td> </tr> <tr> <td>□ 350</td> <td>□ 375</td> <td>□ 400</td> <td>□ 425</td> </tr> </tbody> </table>	□ 250	□ 275	□ 300	□ 325	□ 350	□ 375	□ 400	□ 425	445,60
□ 250	□ 275	□ 300	□ 325									
□ 350	□ 375	□ 400	□ 425									

XFF030012	◇	In hoek instelbare rugleuning (-15° tot 13°)	std
XFF030032	○	Zonder voorbereiding, t.b.v. desk zijkant	gm
XFF030029	○	Vorbereiding, t.b.v. desk zijkant (2)	gm
XFF030031	□	Rugleuning neerklapbaar (naar voren) (4) (alleen mogelijk van RH 325 mm), vaste rughoogte	310,82
XFF030010	○	Vaste rugleuning, 90°	gm
XFF030032	○	Zonder voorbereiding, t.b.v. desk zijkant	gm
XFF030029	○	Vorbereiding, t.b.v. desk zijkant of buisarmsteun (3)	gm
XFF030031	□	Rugleuning neerklapbaar (naar voren) (4) (alleen mogelijk van RH 325 mm), vaste rughoogte	310,82

Duwhandvatten

XFF030200	◇	Zonder duwhandvatten	std
XFF030201	○	Rugbuizen met vaste duwhandvatten	gm
XFF030203	□	Rugbuizen met neerklapbare duwhandvatten (alleen mogelijk van RH 325 mm)	250,57
XFF030204	□	Rugbuizen met in hoogte verstelbare duwhandvatten (alleen mogelijk van RH 300 mm)	281,09
XFF030205	□	Rugbuizen met in hoogte verstelbare duwhandvatten, t.b.v. Jay Rug (alleen mogelijk van RH 325 mm)	345,12

Rugbekleding

XFF030316	◇	EXO Evo naspanbare rugbekleding, standaard, 1 opbergruimte	std
		Kleur accent: ◇ Zwart ○ Oranje ○ Zilver ○ Rood ○ Blauw	gm
XFF030317	□	EXO Evo PRO naspanbare lichtdoorlatende rugbekleding, 1 opbergruimte	219,23
		Kleur accent: ◇ Zwart ○ Oranje ○ Zilver ○ Rood ○ Blauw	gm
XFF030300	○	Zonder rugbekleding	gm

Rugframe accessoires

XFF030402	□	Vouwbare stabilisatiestang (alleen mogelijk vanaf ZB 380 mm, niet met vaste rugleuning)	128,09
-----------	---	---	--------

ARMSTEUNEN & ZIJKANTEN

Armsteunen

XFF040002	□	In hoogte verstelbare armsteun, met korte armlegger (250 mm) "desk"	220853	323,52
XFF040004	□	In hoogte verstelbare armsteun, met lange armlegger (310 mm) "desk"	220853	323,52
XFF040052	□	In hoogte en diepte instelbare Single Post armsteunen, 330 mm armlegger		190,54

Built-4-Me C30

XFF040117	□	Wegzwenkbare aluminium buisarmsteun, afneembaar (niet geschikt om te gebruiken bij het maken van transfers)		418,08
-----------	---	---	--	--------

Zijkanten

XFF040102	◇	Aluminium zijkanten (in frame kleur)	std
XFF040005	□	Zijkanten wegklapbaar, afneembaar, type "desk"	224,09
XFF040101	□	Carbon, lichtgewicht zijkant, vlak, slim style, zwart	68,25
XFF040103	□	Aluminium zijkanten met spatbord (in frame kleur)	147,28
XFF040104	□	Carbon zijkant met spatbord, zwart	303,72

(1) niet i.c.m. Jay J3 ruggen, desk zijkanten, neerklapbare rug en aankoppelfietsen

(2) nodig om (later) desk zijkant te monteren

(3) nodig om (later) desk zijkant of buisarmsteun te monteren

(4) niet i.c.m. in hoogte verstelbare duwhandvatten, JAY ruggen, zie NoGo Matrix op bladzijde 55

(5) alleen i.c.m. lichtgewicht adapter

Voor meer informatie
bezoek onze website
www.SunriseMedical.be

Xenon² VV

◇ = Standaard ○ = geen meer-/minderprijs □ = meerprijs

€

DOORLOPENDE VOETPLATEN

(incl. kuitband)

Opklapbaar

XFF050131	◇	Lichtgewicht kunststof voetenplank in hoek en diepte instelbaar, opklapbaar, zwart		std
XFF050059	□	Performance voetenplank in hoek instelbaar, opklapbaar, aluminium	(1)	220757
XFF050132	□	Lichtgewicht carbon voetenplank in hoek en diepte instelbaar, opklapbaar, zwart		235,76

Opvouwbaar

XFF050028	□	Voetenplank kunststof in hoek en diepte instelbaar, automatisch opvouwbaar, zwart		308,87
XFF050027	□	Voetenplank carbon in hoek en diepte instelbaar, automatisch opvouwbaar, zwart		428,32

Hoog gemonteerd

XFF050061	□	Lichtgewicht hoog gemonteerde voetenplank in hoek en diepte instelbaar, opklapbaar, kunststof, zwart (2)		219,71
-----------	---	--	--	--------

Built-4-Me C30

FMG-MB03-0826-01	□	Doorlopende voetplaat type Youngster 3, diepte en hoek instelbaar		385,02
------------------	---	---	--	--------

ONDERBEENLENGTE (OBL)

(Belangrijk: max. obl t.o.v. zithoogte is zithoogte - 25 mm)

<input type="radio"/>	220	<input type="radio"/>	230	<input type="radio"/>	240	<input type="radio"/>	250	<input type="radio"/>	260	<input type="radio"/>	270	<input type="radio"/>	280	<input type="radio"/>	290	<input type="radio"/>	300	<input type="radio"/>	310
<input type="radio"/>	320	<input type="radio"/>	330	<input type="radio"/>	340	<input type="radio"/>	350	<input type="radio"/>	360	<input type="radio"/>	370	<input type="radio"/>	380	<input type="radio"/>	390	<input type="radio"/>	400	<input type="radio"/>	410
<input type="radio"/>	420	<input type="radio"/>	430	<input type="radio"/>	440	<input type="radio"/>	450	<input type="radio"/>	460	<input type="radio"/>	470	<input type="radio"/>	480	<input type="radio"/>	490	<input type="radio"/>	500		

FRAME

Open frame (max. gebruikersgewicht 110kg)

(zitbreedte 320 t/m 460 mm)

XFF010012	○	Voorframe 80° (t.b.v. kniehoek 100°)		gm
		XFF010100 ○ Inset: 0 mm		gm
		XFF010101 □ Inset: 10 mm		98,71
XFF010013	○	Voorframe 88° (t.b.v. kniehoek 92°)		gm
		XFF010100 ○ Inset: 0 mm		gm
		XFF010101 □ Inset: 10 mm		98,71

Hybrid frame (max. gebruikersgewicht 140kg)

(zitbreedte 320 t/m 500 mm)

XFF010020	□	Voorframe 80° (t.b.v. kniehoek 100°), HYBRID frame		256,19
		XFF010100 ◇ Inset: 0 mm		std
XFF010021	□	Voorframe 88° (t.b.v. kniehoek 92°), HYBRID frame		351,47
		XFF010100 ◇ Inset: 0 mm		std

ASPLAAT & ZWAARTEPUNT INSTELLING

(40 = heel passief / 130 = heel actief)

XFF070703	Adapter standaard	<input type="radio"/>	40	<input type="radio"/>	50	<input type="radio"/>	60	<input type="radio"/>	70	<input type="radio"/>	80		
		<input type="radio"/>	90	<input type="radio"/>	100	<input type="radio"/>	110	<input type="radio"/>	120				
XFF070701	Adapter lichtgewicht (3)	<input type="radio"/>	70	<input type="radio"/>	80	<input type="radio"/>	90	<input type="radio"/>	110	<input type="radio"/>	120	<input type="radio"/>	130
XFF010411	◇	Asplaat lang, aluminium (zithoogte achter instelbaar)											std
XFF010412	□	Asplaat Performance aluminium, lengte volgens zithoogte achter (max. 10 mm instelbaar)											276,81

FRAME ACCESSOIRES

(kies voor trapbuis of anti-tip, niet beide)

XFF090016	□	Framebeschermers, zwart		81,89
XFF090014	□	Frame versterkingskit t.b.v. Quickie Attitude	(niet i.c.m. Hybrid)	342,48
		Anti-tip, wegzwenkbaar		
XFF090004	□	Links XFF090005 □ Rechts	222938	182,79
XFF090006	□	Paar	2x 222938	365,58
		Trapbuis		
XFF090001	□	Links XFF090002 □ Rechts	(niet i.c.m. anti tip aan zelfde zijde)	85,80
XFF090009	□	Krukhouder	(alleen i.c.m. trapbuis)	96,06

VOORBEREIDING VOOR ATTITUDE AANKOPPELFIETS

XFF090211	□	Zonder ATTITUDE order	(docking pinnen gemonteerd)	95,91
XFF090212	○	Met ATTITUDE order	(docking pinnen gemonteerd; ATTITUDE order afzonderlijk meesturen)	gm

VOORVORKEN

(gelijk aan uw keuze op de 1e pagina)

XFF080013	◇	Voorvorken, Carbotecture ®	Kleur: zwart	(niet i.c.m. elektrische aandrijving)(alleen i.c.m 111mm)	std
			Kleur: □ Zilver □ Oranje □ Rood (4) □ Blauw (4)		64,06
XFF080029	○	Voorvorken, aluminium	Kleur: zwart	(alleen i.c.m. 123mm)	gm
			Kleur: □ Zilver □ Oranje		64,06
XFF080008	□	Single Arm design voorvorken	Kleur: zwart		184,63
			Kleur: □ Zilver □ Oranje □ Rood □ Blauw		64,06
XFF080007	□	Frog Leg voorvorken (schokabsorberend), aluminium zwart			522,64

VOORWIELEN

(gelijk aan uw keuze op de 1e pagina)

XFF080301	◇	Massief		std
XFF080302	○	Soft massief	(alleen 5" & 6")	gm
		Light up voorwielen		
XFF080303	□	Massief	(alleen i.c.m. 4" en 5")	75,10
		Aluminium velg, zilver		
XFF080304	□	Massief	(alleen 4" & 5")	120,72
XFF080306	□	Soft massief	(alleen 4" & 5")	120,72
		Kleur velg: □ Zwart □ Oranje □ Rood □ Blauw		45,76

(1) niet i.c.m. ZB320 en 10 mm inset / OBL: hoog frame van 350 - 490 mm, laag frame van 350 - 460 mm

(2) onderbeenlengte 220-340mm

(3) alleen met 0° camber

(4) alleen i.c.m. soft massief voorwielen (XFF080302 en XFF080306)

Voor meer informatie
bezoek onze website

www.SunriseMedical.be

© Sunrise Medical 2022 Pagina 4/8

Xenon² VV

◇ = Standaard

○ = geen meer-/minderprijs

□ = meerprijs

€

ACHTERWIELEN <small>(gelijk aan uw keuze op de 1e pagina; kies één type wiel)</small>			
XFF070002	◇	Design wiel, 36 zilver gekleurde spaken <small>(alleen 24")</small>	std
XFF070001	○	Universeel kruisgespaakt, 36 zilver gekleurde spaken <small>(alleen 24")</small>	gm
XFF070003	□	Lichtgewicht achterwiel, 24 zilver gekleurde spaken <small>(max. gebruikersgewicht 125 kg)</small>	256,15
XFF070004	□	Proton achterwielen, 24 zwart gekleurde spaken (3) <small>(max. gebruikersgewicht 100 kg)</small>	431,63
XFF070005	□	Spinergy achterwielen, 18 zwart gekleurde spaken, naaf zilver	704,42
XFF070007	□	Spinergy achterwielen, 12 zwart gekleurde spaken, naaf zwart	808,64
Built-4-Me C30			
XFF070009	□	Mountain bike achterwielen, 36 zilver gekleurde spaken <small>(alleen 24")</small>	377,91
XFF070010	□	Extra set mountain bike achterwielen <small>(alleen 24")</small>	482,25
As			
XFF070150	◇	Quick-release as	std
BANDEN			
XFF070101	◇	Fijn profiel, Schwalbe Right Run <small>(alleen 24")</small>	std
XFF070102	□	Massief	96,06
XFF070104	□	Marathon Plus Evolution	96,06
XFF090163	□	Extra set binnen- en buitenband <small>(niet i.c.m. massief)</small>	55,40
HOEPELS			
XFF070202	◇	Aluminium zilver geanodiseerd	std
XFF070201	○	Aluminium zilver coating	gm
XFF070203	□	Aluminium gekleurde hoepels (poedercoated) <small>(kies de kleur op de laatste pagina)</small>	85,80
XFF070204	□	Edelstaal, zilver	60,71
XFF070207	□	Supergrip®	222953 358,79
XFF070208	□	Maxgripp® <small>(alleen i.c.m. 24" en hoepel montage standaard 17 mm)</small>	222953 358,79
XFF070212	□	Ellipse 3R, zwart	222953 323,78
Built-4-Me C30			
XFF070205	□	Titanium	294,47
XFF070206	□	Titanium met transparante coating	294,47
FMG-MF06-1980-01	□	Tetra hoepel	237,95
Hoepel Montage			
XFF070317	◇	Standaard (17 mm)	std
XFF070307	□	Supersmal (7 mm) <small>(alleen met edelstaal)</small>	109,36
XFF070327	□	Breed (27 mm)	109,36
XFF070250	□	Hoepelhoezen <small>(alleen 24")</small>	221494 100,06
CAMBER <small>(kies één optie)</small>			
XFF070600	○	0°	gm
XFF070602	○	2° <small>(niet i.c.m. zwaartepunt adapter lichtgewicht)</small>	gm
XFF070604	○	4° <small>(niet i.c.m. zwaartepunt adapter lichtgewicht)</small>	gm
SPAAKBESCHERMERS <small>(alleen 24")</small>			
XFF070831	□	Transparant	138,57
XFF070823	□	Princess XFF070827 □ Silk XFF070833 □ Zebra	163,79
XFF070816	□	Happy Lions XFF070830 □ Tiger XFF070818 □ Jungle Fever	163,79
XFF070820	□	Oriental XFF070813 □ Galactica XFF070811 □ Feather	163,79
XFF070829	□	Superhero XFF070821 □ Pirates XFF070819 □ Monkeys	163,79
XFF070817	□	Hot Wheels XFF070814 □ Graffiti XFF070806 □ Chrome	163,79
XFF070822	□	Pool XFF070802 □ Basketball XFF070803 □ Basketball 2	163,79
		XFF070812 □ Flying Water XFF070828 □ Space	163,79
Built-4-Me C30			
FMG-MF01-2622-01	□	Spaakbeschermer eigen design	306,08
REMMEN <small>(kies één optie)</small>			
XFF060001	◇	Standaard duwremmen	std
XFF060002	□	Kniehevelremmen	81,96
XFF060023	□	Compact schaarremmen	81,96
XFF060004	□	Compact schaarremmen, lichtgewicht (1)	82,72
Built-4-Me C30			
XFF070008	□	Trommelremmen (2) <small>(24" kruisgespaakte wielen, 36 spaken)</small>	454,68
	□	Eenhandige rem FMG-MH01-2964-02 □ Links FMG-MH01-2964-01 □ Rechts	242,74
Rem accessoires			
XFF060010	□	Remverlengers alleen i.c.m. kniehevelremmen	221693 20,00

(1) niet i.c.m. Hybrid frame, 4° camber, ZD 340 mm en aankoppelfietsen, let op achteraf beperkt in te stellen

(2) niet i.c.m. neerklapbare duwhandvatten en zonder duwhandvatten / alleen met standaard adapter en 0° en 4° camber

(3) bij aluminium zilver geanodiseerd hoepel montage breed niet mogelijk

Xenon² VV

◇ = Standaard ○ = geen meer-/minderprijs □ = meerprijs

€

ACCESSORIES

XFF090000	◇	Gereedschapsetje	std
XFF090025	○	Handpompje	gm
XFF090030	□	Rugzak	96,06
750115	□	Quickie design rugzak	85,93
750307	□	Quickie design frametasje	61,92

TRANSPORTHULPSET

XFF090100	□	Transporthulpset	84,93
-----------	---	------------------	-------

POSITIONERING

Voor romp-, arm-, bekken- en voetpositionering zie prijslijst Jay Positioneringselementen

KLEUREN ⁽¹⁾

	Frame	Hoepels 85,80	Kruisframe 166,19		Frame	Hoepels 85,80	Kruisframe 166,19
02 Brilliant Silver	○	□	□	29 Black	○	□	□
03 Silver Matt	○	□	□	31 Matt Black	○	□	□
06 Sun Yellow	○	□	□	32 Signal White	○	□	□
14 Blue	○	□	□	33 Pink	○	□	□
15 Brilliant Marine	○	□	□	34 Dark Chocolate Metallic	○	□	□
16 Matt Marine	○	□	□	35 Skyblue	○	□	□
19 Brilliant Purple	○	□	□	36 Cyan-Metallic	○	□	□
21 Red Ruby	○	□	□	37 Marsred (Orange)	○	□	□
22 Brilliant Red	○	□	□	40 Kiwi	○	□	□
23 Matt Red	○	□	□	41 Flamingo-Glitter	○	□	□
24 Tutti Frutti Orange	○	□	□	42 Matt-Anthracite	○	□	□
27 Graphitemetallic	○	□	□	46 Mamba Green	○	□	□
				Anodized, orange			□ (2)
				Anodized, blue			□ (2)
				Anodized, red			□ (2)

LABELKLEUR - voor stickers ("Xenon²" op het frame en "Quickie" op de zijkant)

XFF100550	○	Zwart	(<i>"Quickie" sticker op Carbon zijkant is zilver</i>)	std
XFF100551	○	Zilver		gm
XFF100552	○	Oranje		gm
XFF100553	○	Rood		gm
XFF100554	○	Blauw		gm

(1) hoepels: alleen i.c.m aluminium gekleurde hoepels (poedercoated)

(2) alleen i.c.m. 24" lichtgewicht achterwielen

OMSCHRIJVING	NVG nr.	IDEN nr.	Publieksprijs	Supplement
Manuele actief rolstoel	220079	101104000487	€ 2.442,89	-
Quickie armlegger	220853	202007200001	€ 323,52	-
Standaard voetsteunen	222533	201101000913	-	-
In hoek verstelbare voetsteun, kunststof	220757	201105000677	€ 120,08	-
In hoek verstelbare voetsteun, aluminium	220757	201105000616	€ 163,06	€ 42,99
In hoek verstelbare opklapbare voetplaat	220757	201105000625	€ 163,06	€ 42,99
Veiligheidsgordel	221354	204104000335	€ 97,85	€ 57,83
Antikiepsysteem	222938	204106000025	€ 182,79	-
Aanpassing verminderde grijpfunctie - supergrip hoepel	222953	205116000031	€ 358,79	€ 255,39
Aanpassing verminderde grijpfunctie - maxgrip hoepel	222953	205116000022	€ 358,79	€ 255,39
Aanpassing verminderde grijpfunctie - Elipse 3R hoepel	222953	205116200003	€ 323,78	€ 220,38
Hoepelhoezen	221494	205104000306	€ 100,06	-
Remverlengers	221693	205115000072	€ 20,00	-













































Dit product is gecrashtest volgens ISO 7176-19 in combinatie met een 4 punts vastzet systeem.

Quickie Xenon² VV - Basisprijs	
Prijs optie€
Totaalprijs€

Sunrise Medical Customer Service
Tel.: 02/5882371
E-mail: orders@sunrisemedical.be

Voor meer informatie
bezoek onze website
www.SunriseMedical.be
© Sunrise Medical 2022 Pagina 6/8

XFF020002 	XFF020003 	XFF030316 	XFF030317 
XFF030201 	XFF030203 	XFF030204 	XFF090018 
XFF030031 	XFF04000x 	XFF040104 	XFF040117 
XFF040102 	XFF040103 	XFF040101 	
XFF050132 	XFF050059 	XFF050027 	
XFF090001 	XFF090004 		
XFF010012 / 13 	XFF090020 / 21 	XFF070703 	XFF070701 

<p>XFF070001</p> 	<p>XFF070002</p> 	<p>XFF070003</p> 	<p>XFF070004</p> 
<p>XFF07010</p> 	<p>XFF070101</p> 		
<p>XFF070104</p> 	<p>XFF070102</p> 		
<p>XFF070202</p> 	<p>XFF070203</p> 	<p>XFF070208</p> 	<p>XFF070212</p> 
<p>XFF060001</p> 	<p>XFF060002</p> 	<p>XFF060023</p> 	<p>XFF060004</p> 
<p>XFF090025</p> 			
<p>750115</p> 	<p>750307</p> 		<p>© Sunrise Medical 2022 Pagina 8/8</p>



Factureren aan:
Naam:
Straat:
Plaats: Postcode:
E-Mail:
Tel: Fax:

Leveren aan:
Naam:
Adres:
Plaats: Postcode:
E-Mail:
Tel: Fax:

Order datum:
Inkooporder:
Uw referentie:



Gemarkeerd voor:
Sunrise order nr:

- Order
- Offerte
- Built 4 me

- = Standaard = Meerprijs
- = Geen meer-/minderprijs



Customer Service: orders@sunrisemedical.be

Max. gebruikersgewicht: **110 kg**

Gewicht client: kg

Altijd invullen voor juiste configuratie

Basisprijs vanaf €4.763,32 (inclusief 6% BTW)
Nomencl. nummer: 220079

Geldig tot eerstvolgende wijziging of uiterlijk 31-12-2022.

Wijzigingen voorbehouden. Op alle transacties zijn de algemene voorwaarden van Sunrise Medical B.V. en Sunrise Medical HCM B.V. van toepassing. Deze algemene voorwaarden zijn te raadplegen op www.sunrisemedical.be/voorwaarden

KRYPTON F: STANDAARD CONFIGURATIE

Zitbreedte in mm opgemeten van buitenkant framebuis tot buitenkant framebuis

	320	340	360	380	400	420	440	460
Zitdiepte in mm								
340	<input type="checkbox"/>	<input type="checkbox"/>	<input type="checkbox"/>	<input type="checkbox"/>	<input type="checkbox"/>	<input type="checkbox"/>	<input type="checkbox"/>	<input type="checkbox"/>
360	<input type="checkbox"/>	<input type="checkbox"/>	<input type="checkbox"/>	<input type="checkbox"/>	<input type="checkbox"/>	<input type="checkbox"/>	<input type="checkbox"/>	<input type="checkbox"/>
380	<input type="checkbox"/>	<input type="checkbox"/>	<input type="checkbox"/>	<input type="checkbox"/>	<input type="checkbox"/>	<input type="checkbox"/>	<input type="checkbox"/>	<input type="checkbox"/>
400	<input type="checkbox"/>	<input type="checkbox"/>	<input type="checkbox"/>	<input type="checkbox"/>	<input type="checkbox"/>	<input type="checkbox"/>	<input type="checkbox"/>	<input type="checkbox"/>
420	<input type="checkbox"/>	<input type="checkbox"/>	<input type="checkbox"/>	<input type="checkbox"/>	<input type="checkbox"/>	<input type="checkbox"/>	<input type="checkbox"/>	<input type="checkbox"/>
440	<input type="checkbox"/>	<input type="checkbox"/>	<input type="checkbox"/>	<input type="checkbox"/>	<input type="checkbox"/>	<input type="checkbox"/>	<input type="checkbox"/>	<input type="checkbox"/>
460	<input type="checkbox"/>	<input type="checkbox"/>	<input type="checkbox"/>	<input type="checkbox"/>	<input type="checkbox"/>	<input type="checkbox"/>	<input type="checkbox"/>	<input type="checkbox"/>
480	<input type="checkbox"/>	<input type="checkbox"/>	<input type="checkbox"/>	<input type="checkbox"/>	<input type="checkbox"/>	<input type="checkbox"/>	<input type="checkbox"/>	<input type="checkbox"/>

Zithoogte voor in mm

		Voorvork (lengte)	Frame:	430	440	450	460	470	480	490	500	510	520	530	540	550	
Voorwielen	3"	111 mm	Laag	<input type="checkbox"/>	<input type="checkbox"/>	<input type="checkbox"/>	<input type="checkbox"/>	<input type="checkbox"/>									
		123 mm		<input type="checkbox"/>	<input type="checkbox"/>	<input type="checkbox"/>	<input type="checkbox"/>										
		Frog Leg						<input type="checkbox"/>	<input type="checkbox"/>								
		One Arm	<input type="checkbox"/>	<input type="checkbox"/>	<input type="checkbox"/>												
		111 mm	Hoog					<input type="checkbox"/>	<input type="checkbox"/>	<input type="checkbox"/>							
		123 mm							<input type="checkbox"/>	<input type="checkbox"/>	<input type="checkbox"/>						
	Frog Leg										<input type="checkbox"/>	<input type="checkbox"/>					
	One Arm						<input type="checkbox"/>	<input type="checkbox"/>	<input type="checkbox"/>								
	4"	111 mm	Laag		<input type="checkbox"/>	<input type="checkbox"/>	<input type="checkbox"/>	<input type="checkbox"/>									
		123 mm			<input type="checkbox"/>	<input type="checkbox"/>	<input type="checkbox"/>	<input type="checkbox"/>									
		Frog Leg						<input type="checkbox"/>	<input type="checkbox"/>	<input type="checkbox"/>							
		One Arm	<input type="checkbox"/>	<input type="checkbox"/>	<input type="checkbox"/>	<input type="checkbox"/>											
111 mm		Hoog						<input type="checkbox"/>	<input type="checkbox"/>	<input type="checkbox"/>	<input type="checkbox"/>						
123 mm									<input type="checkbox"/>	<input type="checkbox"/>	<input type="checkbox"/>	<input type="checkbox"/>					
Frog Leg											<input type="checkbox"/>	<input type="checkbox"/>	<input type="checkbox"/>				
One Arm						<input type="checkbox"/>	<input type="checkbox"/>	<input type="checkbox"/>	<input type="checkbox"/>	<input type="checkbox"/>							
5"	111 mm	Laag					<input type="checkbox"/>	<input type="checkbox"/>	<input type="checkbox"/>								
	123 mm							<input type="checkbox"/>	<input type="checkbox"/>	<input type="checkbox"/>							
	Frog Leg								<input type="checkbox"/>	<input type="checkbox"/>	<input type="checkbox"/>						
	One Arm	<input type="checkbox"/>	<input type="checkbox"/>	<input type="checkbox"/>													
	111 mm	Hoog								<input type="checkbox"/>	<input type="checkbox"/>	<input type="checkbox"/>					
	123 mm										<input type="checkbox"/>	<input type="checkbox"/>	<input type="checkbox"/>				
Frog Leg											<input type="checkbox"/>	<input type="checkbox"/>	<input type="checkbox"/>				
One Arm									<input type="checkbox"/>	<input type="checkbox"/>	<input type="checkbox"/>						
6"	123 mm	Hoog										<input type="checkbox"/>	<input type="checkbox"/>	<input type="checkbox"/>	<input type="checkbox"/>		

Geadviseerde meet-methodiek:

Individuele gevallen kunnen afwijken van de hieronder beschreven meet-methodiek!

Zitbreedte

a) voor de gebruiker

Sta wat ruimte toe tussen zijkant en heup
Dit aan beide zijden
(ongeveer 10-20 mm in totaal).

b) op de rolstoel gemeten:

Van buitenzijde buis tot buitenzijde buis.

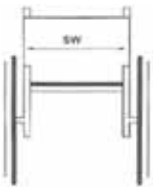

Zitdiepte

a) voor de gebruiker

Bij een rechte zithouding dient er nog voor 2-3 vingers ruimte te worden gelaten tussen voorzijde zitmat en knieholte (ongeveer 30-60 mm)

b) op de rolstoel gemeten:

Van voorzijde rugbuis tot voorzijde zitmat.



Rughoogte

a) voor de gebruiker

Wordt gemeten vanaf de zitting inclusief het kussen.

Belangrijk: de rughoogte is afhankelijk van de mate van invaliditeit.

b) op de rolstoel gemeten:

Bovenzijde van zitrail tot bovenrand van rugbekleding.



Onderbeenlengte

a) voor de gebruiker

Wordt opgemeten wanneer benen in de juiste hoek gepositioneerd zijn vanaf de knieholte tot aan onderzijde schoenool, met in achtname van eventuele verhogers.

b) op de rolstoel gemeten:

Van bovenzijde zitbekleding tot bovenzijde voetplaat.

Opmerking: OBL wordt zonder kussen gemeten.



Technische gegevens:

Max. totale breedte:	950 mm	Max. totale breedte:	Camber	24" achterwiel	25" achterwiel
Max. totale lengte:	930 mm		Voor 0° camber:	ZB + 170 mm	ZB + 170 mm
Max. draaicirkel:	700 mm		Voor 2° camber:	ZB + 210 mm	ZB + 220 mm
			Voor 4° camber:	ZB + 260 mm	ZB + 270 mm
Gewicht*:	vanaf 8,3 kg				
Transportgewicht*:	vanaf 5,8 kg				

*Deze waarde is een vanaf gewicht en kan per configuratie variëren

Alle veranderingen in de configuratie kunnen invloed hebben op de zithoogte

Product toleranties: ± 10 mm.

Laag zitframe - Hoog zitframe

Het hoge zitframe is 40 mm hoger dan het lage zitframe.

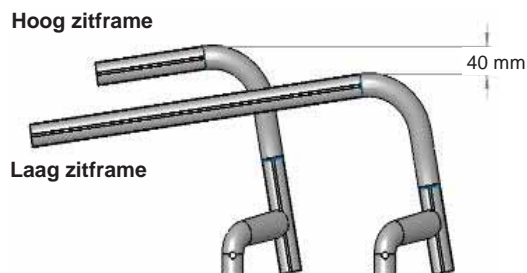

We willen heel transparant zijn over het gewicht. De volgende informatie zal een leidraad zijn voor de lichtst mogelijke Krypton F: hoe bereik je een rolstoel van 8,3 kg en hoe kan je de lichtst mogelijke configuratie voor je Krypton F bestellen.

Krypton F: 8,3 kg configuratie (transport: 5,8 kg)

Frame: Hoog frame, voorframe 88°, frame inset 10 mm, zitbreedte 360 mm, zitdiepte 400 mm. Zitmat Airflow, lichtgewicht, zonder tasje, zhv 470 mm, zha 420 mm. Asbuis afgekort (KRF010412), lichtgewicht adapter (KRF0707001)

Vork en voorwielen: 111 mm carbotechnie voorvork; 3" voorwiel: massief (soft)

Achterwielen: 24" Proton achterwielen - 24 spaaks (zwart) (lichtgewicht) met aluminium hoepels (gepoedercoat of geanodiseerd) en luchtband, Schwalbe One



Voetplaten: Performance voetsteun

Rugleuning: Carbon rugbuizen, Exo superlichte bekleding, zonder duwhandvatten

Zijkanten: Carbon, lichtgewicht zijkant, vlak, slim style, zwart

Remmen: Compact schaarremmen lichtgewicht EVO

(Houd er rekening mee dat er een tolerantie van 5% is op alle gewichtsspecificaties vanwege gewichtsafwijkingen op montagedelen (banden, voorvork etc.)

Lichtgewicht-tips voor het bestellen van de Krypton F

Sunrise Medical biedt een breed scala aan opties voor de Krypton F om aan de behoeften van elke gebruiker te voldoen. De meeste opties voegen echter een aanzienlijk gewicht toe aan de rolstoel. Om dit bij het invullen van het orderformulier transparanter te maken en om je te helpen bij het bestellen van een zo licht mogelijke rolstoel, geven wij de geschatte gewichtstoename van de opties op het orderformulier:

(L) Geeft de lichtst mogelijke optie binnen de reeks opties aan

(+) Geeft aan dat deze optie meer dan 500 gr toevoegt aan het gewicht van de rolstoel in vergelijking met de lichtste optie binnen het assortiment

Krypton

◇ = Standaard ○ = geen meer-/minderprijs □ = meerprijs

€

Zithoogte achter in mm

Achterwielen	370	380	390	400	410	420	430	440	450	460	470	480	490	500
24"	○	○	○	○	○	○	○	○	○	○	○	○	○ ⁽³⁾	
25"		○	○	○	○	○	○	○	○	○	○	○	○	○ ⁽³⁾

Uw zithoogte achter kan slechts 0 mm tot 110 mm lager zijn dan uw zithoogte voor

ZITBEKLEDING

Zitmat

KRF020002	◇	Zitmat, nylon, naspanbaar, 1 opbergtasje		std
KRF020003	□	Zitmat, nylon, naspanbaar, 2 opbergtasje	(vanaf ZB 340 mm)	78,12
KRF020004	□	Zitmat, nylon, naspanbaar, 1 opbergtasje en catheterzak	(vanaf ZB 340 mm)	168,84
KRF020000	○	Zonder zitbekleding		gm

Zitkussen met hoës, zwart

		Foam (middel-hard)	Dikte: KRF020101	□ 30 mm	KRF020102	□ 50 mm	91,48
		Latex (zeer zacht)	Dikte: KRF020103	□ 50 mm			91,48

Zit accessoires

KRF090018	□	Positioneringsgordel	(alleen i.c.m. aluminium rugleuning)	221354	97,85
-----------	---	----------------------	--------------------------------------	--------	-------

Bestel gelijk een JAY zitkussen mee, bijvoorbeeld:

JAY020002	□	JAY Basic		98,22
JAY020003	□	JAY Soft Combi P		184,34
JAY020001	□	JAY Easy Visco, Curved Base		209,26
JAY020007	□	JAY Easy Fluid, Curved Base		466,97

RUGLEUNING

KRF030001	◇	Aluminium rugbuizen Rughoogte af fabriek ingesteld op: Rughoogte 50 mm instelbaar	250 - 300	300 - 350	350 - 400	400 - 450	450 - 475	std
			○ 250	○ 300	○ 350	○ 400	○ 450	
			○ 275	○ 325	○ 375	○ 425	○ 475	
KRF030007	□	Carbon rugbuizen (1) (L) Vaste rughoogte	□ 250	□ 275	□ 300	□ 325	445,59	
			□ 350	□ 375	□ 400	□ 425		

KRF030012	◇	In hoek instelbare rugleuning	(-15° tot 13°)	std	
KRF030031	□	Rugleuning neerklapbaar (naar voren) (2)	(+)	(alleen mogelijk van RH 325 mm), vaste rughoogte	310,82

Duwhandvatten

KRF030200	◇	Zonder duwhandvatten	(L)	std	
KRF030201	○	Rugbuizen met vaste duwhandvatten		gm	
KRF030203	□	Rugbuizen met neerklapbare duwhandvatten	(alleen mogelijk van RH 325 mm)	250,57	
KRF030205	□	Rugbuizen met in hoogte verstelbare duwhandvatten, t.b.v. Jay rug (+)	(alleen mogelijk van RH 325 mm en alu.rug)	345,12	
KRF030204	□	Rugbuizen met in hoogte verstelbare duwhandvatten	(+)	(alleen mogelijk van RH 325 mm en aluminium rug)	281,09

Rugbekleding

KRF030316	◇	EXO Evo naspanbare rugbekleding, standaard, inclusief opbergruimte		std
		Kleur accent:	◇ Zwart ○ Oranje ○ Zilver ○ Rood ○ Blauw	gm
KRF030317	□	EXO Evo PRO naspanbare luchtdoorlatende rugbekleding, inclusief opbergruimte		219,23
		Kleur accent:	◇ Zwart ○ Oranje ○ Zilver ○ Rood ○ Blauw	gm
KRF030005	□	EXO Evo lichtgewicht rugbekleding, standaard	(L)	172,94
		Kleur accent:	◇ Zwart ○ Oranje ○ Zilver ○ Rood ○ Blauw	gm
KRF030300	○	Zonder rugbekleding		gm

Rugframe accessoires

KRF030402	□	Vouwbare stabilisatiestang	(+)	(alleen mogelijk vanaf ZB 380 mm en niet met vaste rugleuning)	128,09
-----------	---	----------------------------	-----	--	--------

Jay 3 Carbon Rug - Shallow Contour (+)

		Laag Thoracaal:	JAY060001	□ Short - 170 mm	JAY060002	□ Tall - 240 mm	986,96
		Medium Thoracaal:	JAY060003	□ Short - 300 mm	JAY060004	□ Tall - 380 mm	986,96

Zie voor overige ruggen, orderformulier van Jay J3 ruggen

(1) niet i.c.m. Jay J3 ruggen

(2) alleen i.c.m. aluminium rug, niet i.c.m. i.h.v. duwhandvatten en Jay ruggen; neerklapbare duwhandvatten vanaf rughoogte 400 mm, zie matrix op de volgende pagina

(3) alleen met adapter lichtgewicht (KRF070701)

(L)= lichtgewicht optie

(+)= voegt 500g of meer toe aan het rolstoel gewicht

RUGLEUNINGEN

Matrix voor neerklapbare rugleuning (naar voren) KRF030031



Zitbreedte

Rughoogte

	32,5	35	37,5	40	42,5	45	47,5
32	✓	✓	✓	✓	✓	✓	✓
34	✓	✓	✓	✓	✓	✓	✓
36	✓	✓	✓	✓	✓	✓	✓
38	x	✓	✓	✓	✓	✓	✓
40	x	x	✓	✓	✓	✓	✓
42	x	x	x	✓	✓	✓	✓
44	x	x	x	✓	✓	✓	✓
46	x	x	x	x	✓	✓	✓
48	x	x	x	x	x	✓	✓
50	x	x	x	x	x	x	✓



Rugleuning kan geheel naar voren worden geklapt bij opvouwen



I.c.m. neerklapbare duwhandvatten kan de rugleuning niet geheel naar voren worden geklapt bij opvouwen



De rugleuning kan niet geheel naar voren worden geklapt bij opvouwen



Rugleuning kan niet meer dan 45° naar voren worden geklapt bij opvouwen



KRF030201



KRF030203



KRF030204



KRF030316



KRF030317



KRF030005

VOETPLATEN



KRF050132



KRF050059



KRF050027

Krypton F

◇ = Standaard ○ = geen meer-/minderprijs □ = meerprijs

€

ARMSTEUNEN & ZIJKANTEN

Armsteunen

KRF040052	<input type="checkbox"/>	In hoogte en diepte instelbare Single Post armsteunen, 330 mm armlegger (+)		190,54
KRF040117	<input type="checkbox"/>	Wegzwenkbare aluminium buisarmsteun, afneembaar (+)	(niet i.c.m. carbon rug)	443,17

Zijkanten

KRF040102	<input checked="" type="checkbox"/>	Aluminium zijkanten, in framekleur		std
KRF040101	<input type="checkbox"/>	Carbon, lichtgewicht zijkant, vlak, slim style, zwart (L)		68,25
KRF040103	<input type="checkbox"/>	Aluminium zijkanten met spatbord, in framekleur		147,28
KRF040107	<input type="checkbox"/>	Kunststof zijkanten uitneembaar, zwart		162,49
KRF040104	<input type="checkbox"/>	Carbon zijkant met spatbord, zwart		303,72

VOETPLATEN

KRF050131	<input checked="" type="checkbox"/>	Lichtgewicht kunststof voetenplank in hoek en diepte instelbaar, opklapbaar, zwart	220757	std
KRF050059	<input type="checkbox"/>	Performance voetenplank in hoek instelbaar, opklapbaar, aluminium (1) (L)	220757	120,08
KRF050132	<input type="checkbox"/>	Lichtgewicht carbon voetenplank in hoek en diepte instelbaar, opklapbaar, zwart	220757	238,36

Voetenplank, automatisch opvouwbaar

KRF050027	<input type="checkbox"/>	Carbon voetenplank in hoek en diepte instelbaar, automatisch opvouwbaar, zwart (1)	220757	435,35
KRF050028	<input type="checkbox"/>	Kunststof voetenplank in hoek en diepte instelbaar, automatisch opvouwbaar, zwart (1)	220757	312,30

ONDERBEENLENGTE (OBL): max. OBL t.o.v. zithoogte voor is zithoogte -30 mm; alle afmetingen zijn in mm

○ 360 ○ 370 ○ 380 ○ 390 ○ 400 ○ 410 ○ 420 ○ 430
○ 440 ○ 450 ○ 460 ○ 470 ○ 480 ○ 490 ○ 500

FRAME

Frame hoek

KRF010012	<input checked="" type="checkbox"/>	Voorframe 80° (t.b.v. kniehoek 100°), inset (10 mm)		std
KRF010013	<input type="checkbox"/>	Voorframe 88° Performance (t.b.v. kniehoek 92°), inset (10 mm)		133,56

Voorvork positie (zie volgende pagina)

KRF010301	<input checked="" type="checkbox"/>	Voorvork positie breed		std
KRF010302	<input type="checkbox"/>	Voorvork positie smal		40,70

ASPLAAT & ZWAARTEPUNT INSTELLING

(40 = heel passief / 130 = heel actief)

KRF070703	Adapter, standaard	○ 40 ○ 50 ○ 60 ○ 70 ○ 80 ○ 90 ○ 100 ○ 110 ○ 120		
KRF070701	Adapter, lichtgewicht (2) (L)	○ 70 ○ 80 ○ 90 ○ 110 ○ 120 ○ 130		
KRF010411	<input checked="" type="checkbox"/>	Asplaat lang, aluminium (zithoogte achter instelbaar)		std
KRF010412	<input type="checkbox"/>	Asplaat kort, aluminium (max. 10 mm instelbaar), Performance (L)		276,81

FRAME ACCESSOIRES

KRF090016	<input type="checkbox"/>	Framebeschermers foam, afneembaar, zwart		81,89
KRF090577	<input type="checkbox"/>	Framebeschermers kunststof, verlijmd aan frame, zwart		197,65
Anti-tip, wegzwenkbaar				
KRF090004	<input type="checkbox"/>	Links <i>KRF090005</i> <input type="checkbox"/>	Rechts (+)	222938 182,79
KRF090006	<input type="checkbox"/>	Paar	(+)	(niet i.c.m. trapbuis) 222938 365,58
Trapbuis				
KRF090001	<input type="checkbox"/>	Links <i>KRF090002</i> <input type="checkbox"/>	Rechts	(niet i.c.m. anti-tip aan zelfde zijde) 85,80
KRF090003	<input type="checkbox"/>	Paar		(niet i.c.m. anti-tip aan zelfde zijde) 171,60
KRF090009	<input type="checkbox"/>	Krukhouder		(alleen i.c.m. trapbuis) 96,06

VOORVORKEN

(gelijk aan de keuze op de 1e pagina)

KRF080013	<input checked="" type="checkbox"/>	Voorvork Carbotechnique®, 111mm	<input checked="" type="checkbox"/>	Zwart (L)	std					
		Kleur: <input type="checkbox"/>	Zilver	<input type="checkbox"/>	Oranje	<input type="checkbox"/>	Rood (3)	<input type="checkbox"/>	Blauw (3)	64,06
KRF080029	<input type="checkbox"/>	Voorvork Aluminium, 123mm	<input type="checkbox"/>	Zwart	gm					
		Kleur: <input type="checkbox"/>	Zilver	<input type="checkbox"/>	Oranje	64,06				
KRF080008	<input type="checkbox"/>	Single Arm voorvork aluminium	<input type="checkbox"/>	Zwart	(alleen met 4" en 5" aluminium soft massief en massief)	184,64				
		Kleur: <input type="checkbox"/>	Zilver	<input type="checkbox"/>	Oranje	<input type="checkbox"/>	Rood	<input type="checkbox"/>	Blauw	64,06
KRF080007	<input type="checkbox"/>	Frog leg voorvorken (schroefabsorberend), aluminium zwart			522,64					

(1) niet i.c.m. zitbreedte 320 mm

(2) alleen i.c.m. 0° camber

(3) rood en blauw alleen i.c.m. soft massief voorwielen

(L)= lichtgewicht optie

(+)= voegt 500g of meer toe aan het rolstoel gewicht

ZIJKANTEN EN ARMSTEUNEN



KRF040101



KRF040104



KRF040107



KRF040117



KRF040052

FRAME VERSIE: VOORVORK POSITIE

Positie breed:

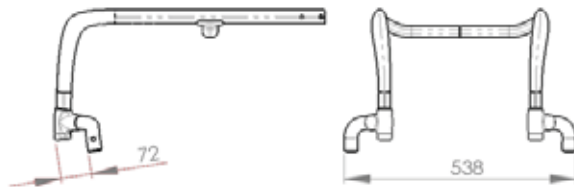

Voorwielen die breder en iets verder naar voren geïnstalleerd zijn zorgen voor een geoptimaliseerde rolweerstand en verbeterde stabiliteit aan de voorzijde.

Positie smal:

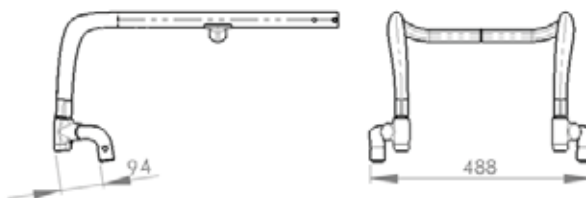

Voorwielen die 20 mm achterwaarts en 20 mm (per kant) smaller geïnstalleerd zijn zorgen voor een smallere voorzijde en betere manoeuvreerbaarheid in kleine ruimtes.



KRF010301
Voorvork positie breed



KRF010302
Voorvork positie smal



Voorvork positie breed - smal

Krypton F

◇ = Standaard ○ = geen meer-/minderprijs □ = meerprijs

€

VOORWIELEN

(gelijk aan de keuze op de 1e pagina)

KRF080301	◇	Voorwiel: massief (hard). Velg: standaard composiet (zwart)	(3" - 6")(niet i.c.m. Single Arm voorvork)	std
KRF080302	○	Voorwiel: massief (soft). Velg: standaard composiet (zwart)	(5" - 6")(niet i.c.m. Single Arm voorvork)	gm
KRF080303	□	Voorwiel: massief (hard), light up. Velg: standaard composiet (zwart)	(4" - 5")(niet i.c.m. Single Arm voorvork)	75,10
KRF080304	□	Voorwiel: massief (hard). Velg: aluminium (zilver)	(alleen in 4" en 5")	120,72
KRF080306	□	Voorwiel: massief (soft). Velg: aluminium (zilver)	(alleen in 4" en 5")	120,72
		Kleur: □ Zwart □ Oranje □ Rood □ Blauw		45,76

ACHTERWIELEN

(gelijk aan de keuze op de 1e pagina, kies één type wiel)

KRF070002	◇	Design wiel, 36 zilver gekleurde spaken	(alleen 24")	std
KRF070001	○	Universeel kruisgespaakt, 36 zilver gekleurde spaken	(+)	gm
KRF070003	□	Lichtgewicht achterwielen, 24 zilver gekleurde spaken		256,15
KRF070004	□	Proton achterwielen, 24 zwart gekleurde spaken	(L)	431,63
KRF070005	□	Spinergy achterwielen, 18 zwart gekleurde spaken, naaf zilver		704,42
KRF070007	□	Spinergy achterwielen, 12 zwart gekleurde spaken, naaf zwart		808,64

As

KRF070150	◇	Quick-release as		std
-----------	---	------------------	--	-----

BANDEN

(kies één bandtype)

KRF070101	◇	Fijn profiel, Schwalbe Right Run	(niet i.c.m. 25")	std
KRF070102	□	Massief, zwart	(+)	96,06
KRF070107	□	Schwalbe One, lucht	(L)	96,06
KRF070104	□	Marathon Plus Evolution	(+)	96,06
KRF090163	□	Extra set binnen- en buitenband	(niet i.c.m. massief)	55,40

HOEPELS

KRF070201	◇	Aluminium zilver coating	(L)	std
KRF070202	○	Aluminium zilver geanodiseerd	(L)	gm
KRF070203	□	Aluminium gekleurde hoepels (poedercoated)	(L)	85,80
KRF070204	□	Edelstaal, zilver	(+)	60,71
KRF070207	□	Supergrip ®	(+)	222953
KRF070208	□	Maxgripp ®	(+)	222953
KRF070212	□	Ellipse 3R, zwart	(+)	222953
KRF070205	□	Titanium		298,91
KRF070206	□	Titanium met transparante coating		298,91

Hoepel montage

KRF070317	◇	Standaard (17 mm)		std
KRF070307	□	Supersmal (7 mm)	(alleen met edelstaal)	109,36
KRF070327	□	Breed (27 mm)		109,36
KRF070250	□	Hoepelhoezen	(alleen 24")	221494
				100,06

CAMBER

(kies één optie)

KRF070600	○	0°		gm
KRF070602	○	2°	(niet i.c.m. zwaartepunt adapter lichtgewicht)	gm
KRF070604	○	4°	(niet i.c.m. zwaartepunt adapter lichtgewicht)	gm

SPAAKBESCHERMERS

(+)

(alleen 24")

KRF070831	□	Transparant		138,57					
KRF070823	□	Princess	KRF070830	□	Tiger	KRF070818	□	Jungle Fever	163,79
KRF070816	□	Happy Lions	KRF070813	□	Galactica	KRF070811	□	Feather	163,79
KRF070819	□	Monkeys	KRF070821	□	Pirates	KRF070806	□	Chrome	163,79
KRF070820	□	Oriental	KRF070814	□	Graffiti	KRF070803	□	Basketball 2	163,79
KRF070829	□	Superhero	KRF070802	□	Basketball	KRF070807	□	Creative	163,79
KRF070817	□	Hot Wheels	KRF070801	□	Abstract	KRF070827	□	Silk	163,79
KRF070822	□	Pool	KRF070833	□	Zebra				163,79

REMMEN

(kies één optie)

KRF060001	◇	Standaard duwremmen		std
KRF060002	□	Kniehevelremmen		81,96
KRF060023	□	Compacte schaarremmen EVO		81,96
KRF060004	□	Compacte schaarremmen, lichtgewicht	(1) (L)	82,72
Rem accessoires				
KRF060010	□	Remverlengers alleen i.c.m. kniehevelremmen	221693	20,00

ACCESSOIRES

KRF090000	◇	Gereedschapsetje		std
KRF090025	○	Handpompje		gm
KRF090030	□	Rugzak		96,06

(1) niet i.c.m. 4° camber; zitbreedte 340 mm, zwaartepunt achteraf 25 mm instelbaar

(L)= lichtgewicht optie

(+)= voegt 500g of meer toe aan het rolstoel gewicht

FRAME ACCESSOIRES



KRF090001



KRF090004



KRR090577



KRF070703



KRF070701

VOORVORKEN



KRF080013 & KRF080306



KRF080008

ACHTERWIELEN & HOEPELS



KRF070001



KRF070002



KRF070003



KRF070004



KRF070212



KRF070208

BANDEN



KRF070101



KRF070107



KRF070104



KRF070102

REMMEN



KRF060001



KRF060002



KRF060023



KRF060004

Krypton F

◇ = Standaard ○ = geen meer-/minderprijs □ = meerprijs

KLEUREN

Hoepels (1)		Hoepels (1)	
	85,80		85,80
02 Brilliant Silver	□	29 Black	□
03 Silver Matt	□	31 Matt Black	□
06 Sun Yellow	□	32 Signal White	□
14 Blue	□	33 Pink	□
15 Brilliant Marine	□	34 Dark Chocolate Metallic	□
16 Matt Marine	□	35 Skyblue	□
19 Brilliant Purple	□	36 Cyan-Metallic	□
21 Red Ruby	□	37 Marsred (Orange)	□
22 Brilliant Red	□	40 Kiwi	□
23 Matt Red	□	41 Flamingo-Glitter	□
24 Tutti Frutti Orange	□	42 Matt-Anthracite	□
27 Graphitemetallic	□	46 Mamba Green	□

FRAME COATING

		std
KRF100139	◇ Natural Carbon, zonder coating	
KRF100137	□ Transparant, hoogglans	505,32
KRF100138	□ Transparant, mat	505,32
KRF100122	□ Zwart, hoogglans	505,32
KRF100123	□ Zwart, mat	505,32

FRAME-MOTIEF "Flying Pixel" (krasbestendig, niet afneembaar)

KRF100590	□ Frame-motief Flying Pixels, zilver	223,37
KRF100591	□ Frame-motief Flying Pixels, rood	223,37
KRF100592	□ Frame-motief Flying Pixels, blauw	223,37

LABELKLEUR - voor "QUICKIE" en "Krypton" (2)

		std
KRF100550	◇ Zwart <small>(sticker "Quickie" op carbon zijanten wordt zilver)</small>	
KRF100551	○ Zilver	gm
KRF100552	○ Oranje	gm
KRF100553	○ Rood	gm
KRF100554	○ Blauw	gm

KLEUR naaf en velg voor 24" lichtgewicht wielen

KRF100336	□ Oranje geanodiseerd	(3)	184,65
KRF100337	□ Blauw geanodiseerd	(3)	184,65
KRF100338	□ Rood geanodiseerd	(3)	184,65

POSITIONERING

Voor romp-, arm-, bekken- en voetpositionering zie prijslijst Jay Positioneringselementen

(1) hoepels: alleen i.c.m. aluminium gekleurde hoepels (poedercoated)

(2) wanneer "Flying Pixels" zijn gekozen zal de labelkleur gelijk zijn aan de flying pixel kleur

(3) alleen i.c.m. 24" lichtgewicht achterwielen

(L)= lichtgewicht optie (+)= voegt 500g of meer toe aan het rolstoel gewicht

OMSCHRIJVING	NVG nr.	IDEN nr.	Publieksprijs	Supplement
Manuele actief rolstoel	220079	101104000776	€ 4.763,32	€ 2.320,43
Standaard voetsteunen	222533	201101000913	-	-
In hoek verstelbare voetsteun, kunststof	220757	201105001526	€ 120,08	-
Performance voetenplank	220757	201105001535	€ 120,08	-
In hoek verstelbare opklapbare voetplaat, Carbon	220757	201105001544	€ 238,36	€ 118,28
Automatisch opvouwbaar, kunststof	220757	201105001562	€ 312,30	€ 192,22
Automatisch opvouwbaar, carbon	220757	201105001553	€ 435,35	€ 315,27
Veiligheidsgordel	221354	204104000335	€ 97,85	€ 57,83
Antikiepsysteem	222938	204106000025	€ 182,79	-
Aanpassing verminderde grijpfunctie - supergrip hoepel	222953	205116000031	€ 358,79	€ 255,39
Aanpassing verminderde grijpfunctie - maxgrip hoepel	222953	205116000022	€ 358,79	€ 255,39
Aanpassing verminderde grijpfunctie - Elipse 3R hoepel	222953	205116200003	€ 323,78	€ 220,38
Hoepelhoezen	221494	205104000306	€ 100,06	-
Remverlengers	2x 221693	205115000072	€ 20,00	-

De Krypton is niet te combineren met een aankoppelfiets of elektrische ondersteuning.

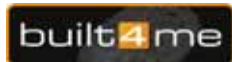

Krypton F - Basisprijs

Prijs optie	€
Totaalprijs	€

Sunrise Medical Customer Service
Tel.: 02/5882371
E-mail: orders@sunrisemedical.be

70

Voor meer informatie
bezoek onze website
www.SunriseMedical.be
© Sunrise Medical 2022

FRAME COATING



1. *Transparant, gloss*
2. *Transparant, matt*
3. *Zwart, gloss*
4. *Zwart, matt*

FRAME MOTIEF "FLYING PIXELS"



Van links naar rechts:

- *Frame motief Flying Pixels, rood*
- *Frame motief Flying Pixels, zilver*
- *Frame motief Flying Pixels, blauw*

KLEUREN 24 " LICHTGEWICHT ACHTERWIELEN



KRF100336



KRF100337



KRF100338



Factureren aan:
 Naam:
 Straat:
 Plaats: Postcode:
 E-Mail:
 Tel: Fax:

Leveren aan:
 Naam:
 Adres:
 Plaats: Postcode:
 E-Mail:
 Tel: Fax:

Order datum:
 Inkooporder:
 Uw referentie:



Gemarkeerd voor:
 Sunrise order nr:

- Order
- Offerte
- Built-4-Me



- = Standaard
- = Meerprijs
- = Geen meer-/minderprijs

Max. gebruikersgewicht: 125 kg / 140 kg
 Gewicht cliënt: kg

Altijd invullen voor juiste configuratie

Basisprijs vanaf €2.442,89 (inclusief 6% BTW)

Nomencl. nr. 220079

Geldig tot eerstvolgende wijziging of uiterlijk 31-12-2022.

Wijzigingen voorbehouden. Op alle transacties zijn de algemene voorwaarden van Sunrise Medical B.V. en Sunrise Medical HCM B.V. van toepassing. Deze algemene voorwaarden zijn te raadplegen op www.sunrisemedical.be/voorwaarden

BASISAFMETINGEN

⚠ LET OP: opgemeten van buitenkant framebuis tot buitenkant framebuis ⚠

		Zitbreedte in mm										€192,07
		300	320	340	360	380	400	420	440	460	480	500
	320	<input type="checkbox"/>	<input type="checkbox"/>	<input type="checkbox"/>	<input type="checkbox"/>	<input type="checkbox"/>	<input type="checkbox"/>	<input type="checkbox"/>	<input type="checkbox"/>	<input type="checkbox"/>	<input type="checkbox"/>	<input type="checkbox"/>
	340	<input type="checkbox"/>	<input type="checkbox"/>	<input type="checkbox"/>	<input type="checkbox"/>	<input type="checkbox"/>	<input type="checkbox"/>	<input type="checkbox"/>	<input type="checkbox"/>	<input type="checkbox"/>	<input type="checkbox"/>	<input type="checkbox"/>
	360	<input type="checkbox"/>	<input type="checkbox"/>	<input type="checkbox"/>	<input type="checkbox"/>	<input type="checkbox"/>	<input type="checkbox"/>	<input type="checkbox"/>	<input type="checkbox"/>	<input type="checkbox"/>	<input type="checkbox"/>	<input type="checkbox"/>
	380	<input type="checkbox"/>	<input type="checkbox"/>	<input type="checkbox"/>	<input type="checkbox"/>	<input type="checkbox"/>	<input type="checkbox"/>	<input type="checkbox"/>	<input type="checkbox"/>	<input type="checkbox"/>	<input type="checkbox"/>	<input type="checkbox"/>
	400	<input type="checkbox"/>	<input type="checkbox"/>	<input type="checkbox"/>	<input type="checkbox"/>	<input type="checkbox"/>	<input type="checkbox"/>	<input type="checkbox"/>	<input type="checkbox"/>	<input type="checkbox"/>	<input type="checkbox"/>	<input type="checkbox"/>
	420	<input type="checkbox"/>	<input type="checkbox"/>	<input type="checkbox"/>	<input type="checkbox"/>	<input type="checkbox"/>	<input type="checkbox"/>	<input type="checkbox"/>	<input type="checkbox"/>	<input type="checkbox"/>	<input type="checkbox"/>	<input type="checkbox"/>
	440	<input type="checkbox"/>	<input type="checkbox"/>	<input type="checkbox"/>	<input type="checkbox"/>	<input type="checkbox"/>	<input type="checkbox"/>	<input type="checkbox"/>	<input type="checkbox"/>	<input type="checkbox"/>	<input type="checkbox"/>	<input type="checkbox"/>
	460	<input type="checkbox"/>	<input type="checkbox"/>	<input type="checkbox"/>	<input type="checkbox"/>	<input type="checkbox"/>	<input type="checkbox"/>	<input type="checkbox"/>	<input type="checkbox"/>	<input type="checkbox"/>	<input type="checkbox"/>	<input type="checkbox"/>
€160,09	480	<input type="checkbox"/>	<input type="checkbox"/>	<input type="checkbox"/>	<input type="checkbox"/>	<input type="checkbox"/>	<input type="checkbox"/>	<input type="checkbox"/>	<input type="checkbox"/>	<input type="checkbox"/>	<input type="checkbox"/>	<input type="checkbox"/>
	500	<input type="checkbox"/>	<input type="checkbox"/>	<input type="checkbox"/>	<input type="checkbox"/>	<input type="checkbox"/>	<input type="checkbox"/>	<input type="checkbox"/>	<input type="checkbox"/>	<input type="checkbox"/>	<input type="checkbox"/>	<input type="checkbox"/>
	520	<input type="checkbox"/>	<input type="checkbox"/>	<input type="checkbox"/>	<input type="checkbox"/>	<input type="checkbox"/>	<input type="checkbox"/>	<input type="checkbox"/>	<input type="checkbox"/>	<input type="checkbox"/>	<input type="checkbox"/>	<input type="checkbox"/>

Alle afmetingen zijn in mm en gemeten zonder zitkussen. Let op: de zitdiepte maten zijn opgemeten vanaf de rug

Zithoogte achter in mm

Achterwielen	340	350	360	370	380	390	400	410	420	430	440	450	460	470	480	490	500	510	520
22" (1)	<input type="checkbox"/>	<input type="checkbox"/>	<input type="checkbox"/>	<input type="checkbox"/>	<input type="checkbox"/>	<input type="checkbox"/>	<input type="checkbox"/>	<input type="checkbox"/>	<input type="checkbox"/>	<input type="checkbox"/>	<input type="checkbox"/>	<input type="checkbox"/>	<input type="checkbox"/>	<input type="checkbox"/>	<input type="checkbox"/>	<input type="checkbox"/>	<input type="checkbox"/>	<input type="checkbox"/>	<input type="checkbox"/>
24" (2)			<input type="checkbox"/>	<input type="checkbox"/>	<input type="checkbox"/>	<input type="checkbox"/>	<input type="checkbox"/>	<input type="checkbox"/>	<input type="checkbox"/>	<input type="checkbox"/>	<input type="checkbox"/>	<input type="checkbox"/>	<input type="checkbox"/>	<input type="checkbox"/>	<input type="checkbox"/>	<input type="checkbox"/>	<input type="checkbox"/>	<input type="checkbox"/>	<input type="checkbox"/>
25" (3)				<input type="checkbox"/>	<input type="checkbox"/>	<input type="checkbox"/>	<input type="checkbox"/>	<input type="checkbox"/>	<input type="checkbox"/>	<input type="checkbox"/>	<input type="checkbox"/>	<input type="checkbox"/>	<input type="checkbox"/>	<input type="checkbox"/>	<input type="checkbox"/>	<input type="checkbox"/>	<input type="checkbox"/>	<input type="checkbox"/>	<input type="checkbox"/>
26" (4)					<input type="checkbox"/>	<input type="checkbox"/>	<input type="checkbox"/>	<input type="checkbox"/>	<input type="checkbox"/>	<input type="checkbox"/>	<input type="checkbox"/>	<input type="checkbox"/>	<input type="checkbox"/>	<input type="checkbox"/>	<input type="checkbox"/>	<input type="checkbox"/>	<input type="checkbox"/>	<input type="checkbox"/>	<input type="checkbox"/>

Zithoogte voor in mm

		Vork	450	460	470	480	490	500	510	520
3"	111mm	<input type="checkbox"/>	<input type="checkbox"/>	<input type="checkbox"/>	<input type="checkbox"/>	<input type="checkbox"/>	<input type="checkbox"/>	<input type="checkbox"/>	<input type="checkbox"/>	<input type="checkbox"/>
	123mm (5)			<input type="checkbox"/>	<input type="checkbox"/>	<input type="checkbox"/>	<input type="checkbox"/>	<input type="checkbox"/>	<input type="checkbox"/>	<input type="checkbox"/>
4"	111mm	<input type="checkbox"/>	<input type="checkbox"/>	<input type="checkbox"/>	<input type="checkbox"/>	<input type="checkbox"/>	<input type="checkbox"/>	<input type="checkbox"/>	<input type="checkbox"/>	<input type="checkbox"/>
	123mm (5)			<input type="checkbox"/>	<input type="checkbox"/>	<input type="checkbox"/>	<input type="checkbox"/>	<input type="checkbox"/>	<input type="checkbox"/>	<input type="checkbox"/>
	Frog leg (5)					<input type="checkbox"/>	<input type="checkbox"/>	<input type="checkbox"/>	<input type="checkbox"/>	<input type="checkbox"/>
5"	111mm				<input type="checkbox"/>	<input type="checkbox"/>	<input type="checkbox"/>	<input type="checkbox"/>	<input type="checkbox"/>	<input type="checkbox"/>
	123mm (5)				<input type="checkbox"/>	<input type="checkbox"/>	<input type="checkbox"/>	<input type="checkbox"/>	<input type="checkbox"/>	<input type="checkbox"/>
	Frog leg (5)							<input type="checkbox"/>	<input type="checkbox"/>	<input type="checkbox"/>
6"	123mm (5)						<input type="checkbox"/>	<input type="checkbox"/>	<input type="checkbox"/>	<input type="checkbox"/>

Uw zithoogte achter kan slechts 0 tot 130 mm lager zijn dan uw zithoogte voor.

(1) alleen i.c.m. universeel kruisgespaakt, lichtgewicht en proton

(2) alleen i.c.m. universeel kruisgespaakt, design, lichtgewicht, proton, Spinergy en mountainbike

(3) alleen i.c.m. lichtgewicht, proton, spingery

(4) alleen i.c.m. universeel kruisgespaakt, Design en Spinergy (18 spaaks)

(5) geschikt voor elektrische aandrijvingen

Geadviseerde meet-methodiek:

Individuele gevallen kunnen afwijken van de hieronder beschreven meet-methodiek!

Zitbreedte

a) voor de gebruiker

Sta wat ruimte toe tussen zijkant en heup
Dit aan beide zijden
(ongeveer 10-20 mm in totaal).

b) op de rolstoel gemeten:

Van buitenzijde buis tot buitenzijde buis.

Zitdiepte

a) voor de gebruiker

Bij een rechte zithouding dient er nog voor 2-3 vingers ruimte te worden gelaten tussen voorzijde zitmat en knieholte (ongeveer 30-60 mm)

b) op de rolstoel gemeten:

Van voorzijde rugbuis tot voorzijde zitmat.

Rughoogte

a) voor de gebruiker

Wordt gemeten vanaf de zitting inclusief het kussen.
Belangrijk: de rughoogte is afhankelijk van de mate van invaliditeit.

b) op de rolstoel gemeten:

Bovenzijde van zitrail tot bovenrand van rugbekleding.

Onderbeenlengte

a) voor de gebruiker

Wordt opgemeten wanneer benen in de juiste hoek geïmponeerd zijn vanaf de knieholte tot aan onderzijde schoenool, met in achtname van eventuele verhogers.

b) op de rolstoel gemeten:

Van bovenzijde zitbekleding tot bovenzijde voetplaat.

Opmerking: OBL wordt zonder kussen gemeten.

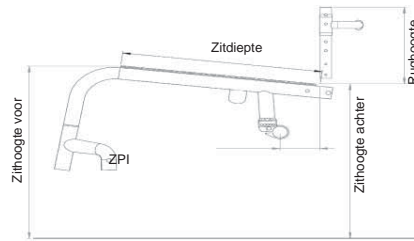
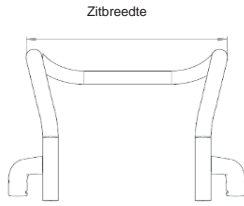

Max. totale hoogte: 900 mm
Max. totale lengte: 910 mm

Totale breedte met:

0° camber: ZB + 200 mm
3° camber: ZB + 220 mm
6° camber: ZB + 280 mm
9° camber: ZB + 340 mm

24" achterwielen

ZB + 200 mm
ZB + 220 mm
ZB + 280 mm
ZB + 340 mm

25" achterwielen

ZB + 200 mm
ZB + 260 mm
ZB + 320 mm
ZB + 380 mm

Let op: de zithoogte tabel is gebaseerd op een standaard configuratie:

Std stoel 400 x 400 mm; 3° camber; 56 mm ZPI; zithoek 8°

Afwijkingen op de configuratie resulteren in afwijkingen op de tabel

Productie toleranties: +/- 10 mm

Frame inset tabel (onderstaande afbeeldingen zijn een voorbeeld bij ZB 340 mm)

Inset	Zitbreedte in mm											
	300	320	340	360	380	400	420	440	460	480	500	
0 mm	Frame breedte	240	260	280	300	320	340	360	380	400	420	440
	Frame breedte tussen balhoofd	410	430	450	470	490	510	530	550	570	590	610
30mm	Frame breedte	NB	NB	220	240	260	280	300	320	340	360	380
	Frame breedte tussen balhoofd	NB	NB	400	420	440	460	480	500	520	540	560

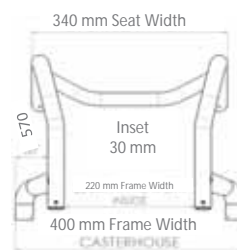
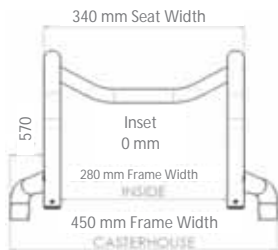

Gedeelde voetplaten - Minimale zithoogte voor

Voorwiel	Inset	Minimale ZH voor in mm bij framehoek 88°	Minimale ZH voor in mm bij framehoek 80°
3"	0	450	450
3"	3	450	450
4"	0	450	480
4"	3	450	470
5"	0	510	510
5"	3	500	500
6"	0	NB	520
6"	3	520	510

Quickie Argon²

◇ = Standaard ○ = Geen meer-/minderprijs □ = Meerprijs

€

ZITBEKLEDING

Zitmat

AGN020002	◇	Zitmat met 1 opbergtasje		std
AGN020003	□	Zitmat met 2 opbergtasjes	(vanaf ZB 340 mm)	78,12
AGN020004	□	Zitmat met opbergtasje en catheter zak	(vanaf ZB 340 mm)	168,84
AGN020000	○	Zonder zitmat		gm

Zitkussen met hoes, zwart

Foam (middel hard)	dikte: AGN020101	□ 30 mm	AGN020102	□ 50 mm	91,48
Latex (zeer zacht)	dikte: AGN020103	□ 50 mm			91,48

Jay zitkussen - voor overige Jay kussens zie orderformulieren

JAY020002	□	Jay Basic		98,22
JAY020003	□	Jay Soft Combi P		184,34
JAY020001	□	Jay Easy Visco		209,26
JAY020007	□	Jay Easy Fluid		466,97

Zit accessoires

AGN090018	□	Positioneringsgordel	221354	97,85
-----------	---	----------------------	--------	-------

RUGLEUNING

Rughoogte range

Rughoogte ingesteld op:

250 - 300	300 - 400	400 - 450
○ 250	○ 300	○ 375
○ 275	○ 325	○ 400
○ 300	○ 350	○ 450

AGN030012	○	In hoek instelbare rug, vast	(-31° tot +15°)	gm
AGN030015	○	In hoek instelbare rug, neerklapbaar	(-31° tot +15°)	gm
AGN030102	□	Rugvergrendeling (vergrendelt wanneer rug is neergeklapt), incl. neerklapbare rug		168,41

Duwhandvatten

AGN030200	◇	Rugbuizen zonder duwhandvatten		std
AGN030201	○	Rugbuizen met duwhandvatten		gm
AGN030203	□	Rugbuizen met neerklapbare duwhandvatten	(vanaf RH 325 mm)	250,57
AGN030204	□	Rugbuizen met in hoogte verstelbare duwhandvatten	(vanaf RH 325 mm)	281,09
AGN030205	□	Rugbuizen met i.h.v. duwhandvatten bij Jay rug	(vanaf RH 325 mm)	345,12

Rugbekleding

AGN030316	◇	EXO Evo naspanbare rugbekleding, standaard, 1 opbergruimte		std
Kleur rand: □ Zwart □ Oranje □ Zilver □ Rood □ Blauw				
AGN030317	□	EXO Evo PRO naspanbare luchtdoorlatende rugbekleding, 1 opbergruimte		219,23
Kleur rand: □ Zwart □ Oranje □ Zilver □ Rood □ Blauw				
AGN030300	○	Zonder rugbekleding		gm

Built-4-Me (C3)

FMG-MD10-2398-01	○	Hoofdsteun		518,70
------------------	---	------------	--	--------

ARMSTEUNEN EN ZIJKANTEN

Armsteunen

AGN040108	□	Wegzwenkbare buis armsteun	(niet i.c.m. handbike asplaat)	136,38
Single Post armsteun met:				
AGN040050	□	korte armlegger (250mm)	AGN040051	□ lange armlegger (360mm)
				(Quickie style) 220853
AGN040052	□	In hoogte en diepte instelbare Single Post armsteunen, 330 mm armlegger	(lang - kort instelbaar)	190,54

Zijkanten

AGN040102	◇	Aluminium zijkanten, framekleur		std
AGN040103	□	Aluminium zijkanten met spatbord, framekleur	(min. zithoogte 390 mm)	147,28
AGN040104	□	Carbon zijkanten met spatbord, zwart	(min. zithoogte 390 mm, niet i.c.m. handbike asplaat)	303,72
AGN040107	□	Kunststof zijkanten, afneembaar, zwart		162,49
AGN040101	□	Carbon, lichtgewicht zijkant, vlak, slim style, zwart (1)		68,25

(1) met 24" achterwielen minimale zithoogte achter 410 mm, 25" achterwielen met minimale zithoogte achter 430 mm

Voor meer informatie
bezoek onze website

www.SunriseMedical.be

Quickie Argon²

◇ = Standaard ○ = Geen meer-/minderprijs □ = Meerprijs

€

BEENSTEUNEN & VOETPLATEN

AGN050029	◇ Voetbeugel lichtgewicht	(OBL 360 mm - 500 mm)		std
AGN050030	□ Voetbeugel met kunststof plaat	(OBL 360 mm - 500 mm)		52,93
AGN050025	□ Voetbeugel met in hoek verstelbare voetplaat, composiet	(OBL 360 mm - 500 mm)	220757	195,68
AGN050024	□ Voetbeugel met in hoek verstelbare voetplaat, aluminium	(OBL 360 mm - 500 mm)	220757	195,68
AGN050026	□ Voetbeugel met in hoek verstelbare voetplaat, carbon	(OBL 360 mm - 500 mm)		229,41
AGN050034	□ Voetbeugel hoog gemonteerd met aluminium voetplaat	(OBL 220 mm - 390 mm)	220757	195,68
AGN050125	□ Voetbeugel met in hoek verstelbare voetplaat, performance	(OBL 360 mm - 500 mm)		255,94
AGN050020	□ Gedeelde voetplaten, kunststof	(1) (ZB 380-500 mm; OBL 380 mm - 500 mm)		197,40
AGN050022	□ Gedeelde voetplaten, aluminium	(1) (ZB 340-500 mm; OBL 380 mm - 500 mm)		256,07

ONDERBEENLENGTE (OBL) let op: OBL moet 30 mm minder zijn dan de zithoogte voor, alle afmetingen zijn in mm

- 220 ○ 230 ○ 240 ○ 250 ○ 260 ○ 270 ○ 280 ○ 290 ○ 300 ○ 310
 ○ 320 ○ 330 ○ 340 ○ 350 ○ 360 ○ 370 ○ 380 ○ 390 ○ 400 ○ 410
 ○ 420 ○ 430 ○ 440 ○ 450 ○ 460 ○ 470 ○ 480 ○ 490 ○ 500

OBL 220 - 350 mm alleen met hoog gemonteerde voetplaat, alle andere voetplaten OBL 360 - 500 mm.

FRAME

AGN010601	◇ Gebruikersgewicht max. 125 kg.			std
AGN010602	□ Gebruikersgewicht max. 140 kg.			86,16
AGN010012	◇ Voorframe 80° (t.b.v. kniehoek 100°)			std
AGN010013	□ Voorframe 88° (t.b.v. kniehoek 92°)			gm
AGN010100	◇ Frame inset 0 mm			std
AGN010103	□ Frame inset 30 mm			75,50
AGN010500	□ Handbike asplaat	(niet i.c.m. buis armsteun en trapbuis / alleen i.c.m. alu. zijkant en max. gebruikersgewicht 100 kg)		320,20
AGN070500	□ Amputatie asplaat	(niet i.c.m. handbike asplaat en buis armsteun)		457,21
Built-4-Me (C3)				
FMG-MA03-2389-01	□ Abductie frame			401,00

ZWAARTEPUNTINSTELLING (ZPI)

(afmetingen in mm vanaf voorkant rugbuis, kies één optie)

COG32	○ 32 mm
COG44	○ 44 mm
COG56	○ 56 mm
COG68	○ 68 mm
COG80	○ 80 mm
COG92	○ 92 mm
COG104	○ 104 mm

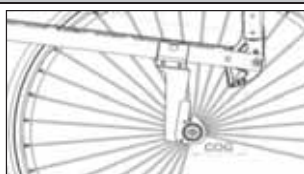

FRAME ACCESSOIRES

Trapbuis				
AGN090001	□ Links	(niet i.c.m. anti-tip)		85,80
AGN090002	□ Rechts	(niet i.c.m. anti-tip)		85,80
AGN090009	□ Krukhouder	(alleen i.c.m. trapbuis)		96,06
Anti-tip wegzwenkbaar				
AGN090004	□ Links AGN090005	□ Rechts	(niet i.c.m. trapbuis aan gekozen zijde)	222938
AGN090006	□ Paar		(niet i.c.m. trapbuis)	2x 222938
Anti-tip afneembaar				
AGN090007	□ Afneembare anti-tip		(paar)(niet i.c.m. trapbuis)	2x 221398
Anti-tip flip up (door gebruiker te bedienen)				
AGN090033	□ Links AGN090008	□ Rechts	(niet i.c.m. trapbuis aan gekozen zijde)	222938
AGN090035	□ Sport style anti-tip			221398
AGN090016	□ Framebeschermers			81,89

VOORBEREIDING VOOR ATTITUDE AANKOPPELFIETS

AGN090211	◇ Zonder ATTITUDE order	(2)	(docking pinnen gemonteerd)	95,91
AGN090212	□ Met ATTITUDE order	(2)	(docking pins gemonteerd; ATTITUDE order afzonderlijk meesturen)	gm

VOORVORK

(gelijk aan uw keuze op de 1e pagina)

AGN080013	◇ Voorvork Carbotecture®	(voor kleur mogelijkheden zie laatste pagina)(alleen i.c.m. 111mm)	std
AGN080029	○ Voorvork aluminium	(alleen i.c.m. 123mm)	gm
AGN080007	□ Frog Leg voorvork (schokabsorberend)	(niet i.c.m. 3", 6" & aluminium voorwielen, alleen in zwart, max. gebruikersgew. 125 kg)	522,64

VOORWIELEN

(gelijk aan uw keuze op de 1e pagina)

AGN080301	◇ Massief		std
AGN080302	○ Soft massief	(alleen i.c.m. 5" ZH voor vanaf 490 mm & 6" ZH voor vanaf 500 mm)	gm
Light up voorwiel			
AGN080303	□ Massief	(alleen voor 4" en 5")	75,10
Aluminium velg			
AGN080304	□ Massief	(alleen voor 4" en 5")	120,72
AGN080306	□ Soft massief	(alleen voor 4" en 5")	120,72

(1) met 30 mm inset, gedeelde voetplaten beschikbaar vanaf ZB 400 mm en aluminium voetplaat vanaf ZB 360 mm
 (2) maximale voorframe breedte 460 mm, max. gebruikersgewicht 100kg

Quickie Argon²

◇ = Standaard ○ = Geen meer-/minderprijs □ = Meerprijs

€

ACHTERWIELEN <small>(gelijk aan uw keuze op de 1e pagina; kies één type wiel)</small>			
<i>LET OP: voor gebruikers met een gewicht van meer dan 100 kg adviseren wij kruisgespaakte wielen</i>			
AGN070002	◇ Design wiel	<small>(alleen 24", 26")</small>	std
AGN070001	□ Universeel kruisgespaakt	<small>(alleen 22", 24", 26")</small>	gm
AGN070003	□ Lichtgewicht achterwielen	<small>(alleen 22", 24", 25"; max gebruikersgew. 125 kg, niet i.c.m. supergrip hoepel)</small>	256,15
AGN070004	□ Proton wielen	<small>(alleen 22", 24", 25"; max gebruikersgew. 100 kg)</small>	431,63
AGN070005	□ Spingery wielen - 18 spaaks (1)	<small>(alleen 24", 25", 26"; zwarte spaken; andere kleuren mogelijk via B4M)</small>	704,42
AGN070006	□ Spingery wielen - 12 spaaks (1)	<small>(24", 25"; zwarte spaken; andere kleuren mogelijk via B4M)</small>	808,64
AGN070009	□ Mountain Bike achterwielen	<small>(alleen met 24", mountain bike banden & aluminium hoepel, zwart gecoat)</small>	377,92
AGN070010	□ Extra mountain bike wielen	<small>(alleen met 24"; met mountain bike banden)</small>	478,79
Built-4-Me (C3)			
FMG-MF01-2437-01	□ One Arm Drive	223697	1.490,88
SPAAKBESCHERMERS (alleen in 22" & 24")			
AGN070831	□ Transparant		138,57
AGN070823	□ Princess	AGN070827 □ Silk	163,79
AGN070816	□ Happy Lions	AGN070830 □ Tiger	163,79
AGN070820	□ Oriental	AGN070813 □ Galactica	163,79
AGN070829	□ Superhero	AGN070821 □ Pirates	163,79
AGN070817	□ Hot wheels	AGN070814 □ Graffiti	163,79
AGN070822	□ Pool	AGN070802 □ Basketball	163,79
AGN070819	□ Monkeys	AGN070812 □ Flying water	163,79
AGN070833	□ Zebra		163,79
AGN070818	□ Jungle Fever		163,79
AGN070811	□ Feather		163,79
AGN070806	□ Chrome wheel		163,79
AGN070803	□ Basketball 2		163,79
AGN070828	□ Space		163,79
BANDEN <small>(kies één optie)</small>			
AGN070101	◇ Fijn profiel banden	<small>(niet i.c.m. 25")</small>	std
AGN070102	□ Massief (2)	<small>(niet i.c.m. 26")</small>	96,06
AGN070104	□ Marathon plus evolution	<small>(niet i.c.m. 22")</small>	96,06
AGN090163	□ Extra set binnen- en buitenband	<small>(niet i.c.m. massief)</small>	55,40
HOEPELS			
AGN070202	◇ Aluminium zilver geanodiseerd (3)		std
AGN070201	○ Aluminium zilver coating (3)	<small>(niet i.c.m. 26" en Spingery wielen)</small>	gm
AGN070203	□ Aluminium gekleurde hoepels (poedercoated)	<small>(niet i.c.m. Spingery wielen)</small>	85,80
AGN070204	□ Edelstaal	<small>(niet met 25" en Spingery wielen)</small>	60,71
AGN070205	□ Titanium	<small>(alleen 24"; 26" wielen; niet met Spingery wielen)</small>	298,91
AGN070206	□ Titanium met transparante coating	<small>(alleen 24" wielen; niet met Spingery wielen)</small>	298,91
AGN070207	□ Supergrip	<small>(alleen universele en design wielen)</small>	222953 358,79
AGN070208	□ Max grip	<small>(alleen i.c.m. 22", 24" en hoepel montage standaard 17 mm; niet met Spingery wielen)</small>	222953 358,79
AGN070212	□ Ellipse 3R, zwart	<small>(alleen 24" en 25")</small>	222953 323,78
AGN070250	□ Hoepelhoezen	<small>(alleen 22" & 24" wielen)</small>	221494 100,06
Built-4-Me (C3)			
FMG-MF06-1980-01	□ Tetra hoepel	221494	237,95
Hoepel montage: AGN070317 ◇ Standaard = 17 mm <small>(12,5 mm i.c.m. lichtgewicht en Proton wielen)</small> std			
AGN070327 □ Breed = 27 mm <small>(niet i.c.m. lichtgewicht, spingery wielen en aluminium hoepels)</small> 109,36			
AGN070307 □ Supersmal = 7 mm <small>(alleen i.c.m. edelstaal)</small> 109,36			
WIEL CAMBER <small>(kies één optie)</small>			
AGN070600	◇ 0°		gm
AGN070603	○ 3°		gm
AGN070606	○ 6°		gm
AGN070609	○ 9°	<small>(niet i.c.m. handbike asplaat)</small>	gm
REMMEN <small>(kies één optie)</small>			
AGN060001	◇ Standaard duwremmen		std
AGN060002	□ Kniehevelremmen		81,96
AGN060023	□ Compacte schaarremmen EVO	<small>(alleen i.c.m. 0° en 3° camber)</small>	81,96
Rem accessoires			
AGN060010	□ Remverlengers alleen i.c.m. kniehevelremmen	221693	20,00
Built-4-Me (C3)			
AGN060006	□ Eenhandige rembediening links	<small>(alleen i.c.m. 0° en 3° camber)</small>	254,88
AGN060007	□ Eenhandige rembediening rechts	<small>(alleen i.c.m. 0° en 3° camber)</small>	254,88
FMG-MH02-2381-01	□ Trommelremmen		679,13
ACCESSOIRES			
AGN090000	○ Gereedschapsetje		gm
AGN090025	○ Handpompje		gm
AGN090030	□ Rugzak		96,06
CRASHTESTHOUDER			
AGN090100	□ Crashtesthouder t.b.v. ISO 7176-19		84,93

(1) alleen i.c.m. aluminium geanodiseerde hoepels

(2) proton en lichtgewicht wielen alleen i.c.m. 24 & 25"; Spingery wielen alleen met 24", niet met mountainbike wielen

(3) hoepel montage breed niet mogelijk met lichtgewicht en proton wielen

Quickie Argon²

◇ = Standaard ○ = Geen meer-/minderprijs □ = Meerprijs

KLEUREN

	Frame	Hoepels		Frame	Hoepels
		85,80			85,80
02 Brilliant Silver	○	□	29 Black	○	□
03 Silver matt	○	□	31 Matt black	○	□
06 Sun Yellow	○	□	32 Signal white	○	□
14 Blue	○	□	33 Pink	○	□
15 Brilliant Marine	○	□	34 Dark chocolate metallic	○	□
19 Brilliant Purple	○	□	35 Skyblue	○	□
20 Matt Purple	○	□	36 Cyan-Metallic	○	□
21 Red Ruby	○	□	37 Marsred	○	□
22 Brilliant Red	○	□	40 Kiwi	○	□
23 Matt Red	○	□	41 Flamingo-Glitter	○	□
24 Tutti Frutti Orange	○	□	42 Matt-Anthracite	○	□
27 Graphitemetallic	○	□	46 Mamba Green	○	□

KLEUR VOORVORKEN

AGN100502	◇ Zwart	std
AGN100503	□ Zilver mat	€ 64,06
AGN100501	□ Oranje	€ 64,06

POSITIONERING

Voor romp-, arm-, bekken- en voetpositionering zie prijslijst Jay Positioneringselementen

OMSCHRIJVING

	NVG nr.	IDEN. nr.	Publieksprijs	Supplement
Manuele actief rolstoel	220079	101104000173	€ 2.442,89	-
Standaard voetsteun	222533	201101000037	-	-
In hoek verstelbare voetplaten (of voetenplaat)	220757	201105000083	€ 195,68	€ 74,85
Veiligheidsgordel	221354	204104000335	€ 97,85	€ 57,83
Antikiepsysteem, wegzwenkbaar	222938	204106000025	€ 182,79	-
Antikiepsysteem, uitneembaar	2x 221398	204102000042	€ 133,41	-
Antikiepsysteem, Sport style	221398	204102000085	€ 273,96	€ 205,17
Aanpassing verminderde grijpfunctie - supergrip hoepels	222953	205116000031	€ 358,79	€ 255,39
Aanpassing verminderde grijpfunctie - maxgrip hoepels	222953	205116000022	€ 358,79	€ 255,39
Aanpassing verminderde grijpfunctie - Elipse 3R hoepels	222953	205116200003	€ 323,78	€ 220,38
Aanpassing verminderde grijpfunctie - Tetra hoepels	221494	205104000044	€ 237,95	€ 187,92
Hoepelhoezen	221494	205104000306	€ 100,06	-
Remverlengers	221693	205115000072	€ 20,00	-
One arm drive	223697	205117000042	€ 1.490,88	€ 541,89

BUILT-4-ME MOGELIJKHEDEN (C3)

Voorbeelden van mogelijke Built-4-Me opties

SB2949 Wegzwenkbare voetplaat zoals bij Zippie Simba €295,18
FMG-MA01-1185-01 Speciale kleur RAL..... (zelf invullen) €286,32

Dit is een kleine greep uit onze Built-4-Me mogelijkheden. Heeft u een andere wens, vraag dan naar de mogelijkheden via onze Customer service of uw Sunrise Medical vertegenwoordiger.



Argon² - Basisprijs

Prijs optie

Totaalprijs

Sunrise Medical Customer Service
 Tel.: 02/5882371
 E-mail: orders@sunrisemedical.be

Voor meer informatie
 bezoek onze website
www.SunriseMedical.be
 © Sunrise Medical 2022 Pagina 6/8

ZITMAT

AGN020002



AGN020003



AGN090018



RUGBEKLEDING

AGN030316



AGN030317



DUWHANDVATTEN

AGN030201



AGN030203



AGN030204



ARMSTEUNEN & ZIJKANTEN

AGN040050 - AGN040051



AGN040108



AGN040052

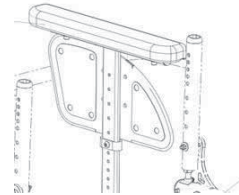

AGN040102



AGN040103



AGN040104



AGN040107



VOETPLATEN

AGN050026



AGN050029



AGN050030



AGN050025



AGN050125



AGN050020











AGN050022



FRAME ACCESSOIRES

<p>AGN090001</p> 	<p>AGN090004</p> 	<p>AGN090007</p> 	<p>AGN090035</p> 
<p>AGN090008 / AGN090033</p> 	<p>AGN090016</p> 		

ACHTERWIELEN / BANDEN

<p>AGN070001</p> 	<p>AGN070002</p> 	<p>AGN070003</p> 	<p>AGN070004</p> 
<p>AGN070004</p> 	<p>AGN070009</p> 	<p>AGN070101</p> 	
<p>AGN070107</p> 	<p>AGN070102</p> 	<p>AGN070104</p> 	

REMMEN

<p>AGN060001</p> 	<p>AGN060002</p> 	<p>AGN060023</p> 	<p>AGN060007</p> 
--	--	---	--



Factureren aan:
Naam:
Straat:
Plaats: Postcode:
E-Mail:
Tel: Fax:

Leveren aan:
Naam:
Adres:
Plaats: Postcode:
E-Mail:
Tel: Fax:

Order datum:
Inkooporder:
Uw referentie:



Gemarkeerd voor:
Sunrise order nr.:

- Order
 Offerte
 Built 4 me

- ◇ = Standaard □ = Meerprijs
○ = Geen meer-/minderprijs



Customer Service: orders@sunrisemedical.nl

Max. gebruikersgewicht: 140 kg

Gewicht cliënt: kg

Altijd invullen voor juiste configuratie

Basisprijs vanaf €2.442,89 (inclusief BTW)

Geldig tot eerstvolgende wijziging of uiterlijk 31-12-2022.

Wijzigingen voorbehouden. Op alle transacties zijn de algemene voorwaarden van Sunrise Medical B.V. en Sunrise Medical HCM B.V. van toepassing. Deze algemene voorwaarden zijn te raadplegen op www.sunrisemedical.nl/voorwaarden

FRAMETYPE

NTR010000	◇	Basisprijs Quickie Nitrum		2.442,89
NTR010034	◇	Nitrum Open frame	(max gebruikersgewicht 125 kg)	220079 std
NTR010035	□	Nitrum Hybrid frame	(max gebruikersgewicht 140 kg)(ZhA vanaf 430 mm)	220079 259,04
Built-4-Me C30				
NTR010036	□	Nitrum Pro Open frame	(max gebruikersgewicht 125 kg)	220079 1.927,02
NTR010037	□	Nitrum Pro Hybrid frame	(max gebruikersgewicht 140 kg)(ZhA vanaf 440 mm)	220079 2.186,06

BASISAFMETINGEN

Zitbreedte in mm (LET OP: opgemeten van buitenkant framebuis tot buitenkant framebuis)

		320	340	360	380	400	420	440	460	480	500
Zitdiepte in mm	340	○	○	○	○	○	○	○	○	○	○
	360	○	○	○	○	○	○	○	○	○	○
	380	○	○	○	○	○	○	○	○	○	○
	400	○	○	○	○	○	○	○	○	○	○
	420	○	○	○	○	○	○	○	○	○	○
	440	○	○	○	○	○	○	○	○	○	○
	460	○	○	○	○	○	○	○	○	○	○
	480	○	○	○	○	○	○	○	○	○	○
	500	○	○	○	○	○	○	○	○	○	○

- Uw zithoogte achter kan slecht 0 tot 130 mm lager zijn dan uw zithoogte voor.

- Een hoog frame is 40 mm hoger dan het lage frame. Door het kiezen van een kortere en lichte voorvork minimaliseert u het gewicht van de stoel. Zie pagina 2.

- Zitdiepte wordt gemeten vanaf voorkant rugbuis

- Alle afmetingen zijn in mm en gemeten zonder zitkussen.

Zithoogte voor in mm

		Vork (Lengte)	Frame	430	440	450	460	470	480	490	500	510	520	530	540	550	560	570	
Voorwiel	3"	Carbotecture 111mm (1)	Laag	○	○	○													
		Carbotecture 111mm (1)	Hoog				○	○	○										
	4"	Carbotecture 111mm (1)	Laag		○	○	○	○											
		Aluminium 123 mm (2)			○	○	○	○											
		Frog Leg (2)	Hoog				○	○	○										
		Carbotecture 111mm (1)						○	○	○	○								
	5"	Aluminium 123 mm (2)	Hoog							○	○	○							
		Frog Leg (2)										○	○						
		Carbotecture 111mm (1)	Laag										○	○					
		Aluminium 123 mm (2)													○	○			
	6"	Frog Leg (2)	Hoog																○
		Aluminium 123 mm (2)																	
Frog Leg (2)		Laag																	
Aluminium 123 mm (2)																			



Carbotecture® 111 mm



One arm design 111 mm



Frog leg design 149 mm x 41mm

Zithoogte achter in mm

		370	380	390	400	410	420	430	440	450	460	470	480	490	500
Achterwiel	Wielen														
	24" (3)(5)	○	○	○	○	○	○	○	○	○	○	○	○	○	○
	25" (4)(5)		○	○	○	○	○	○	○	○	○	○	○	○	○

(de zithoogte achter is ± 10 mm verstelbaar)

(1) Beschikbaar als Single Arm design
(2) Geschikt voor elektrische aandrijvingen
(3) Geen zithoogte instelling mogelijk bij zithoogte achterzijde 370 en 490 mm
(4) Geen zithoogte instelling mogelijk bij zithoogte achterzijde 380 en 500 mm
(5) Zithoogte 370 mm (24") en 380 mm (25") alleen mogelijk icm NTR020012/17/18; Spanbanden zitmat (Airflow)

Geadviseerde meet-methodek:

Individuele situaties kunnen afwijken van de hieronder beschreven meet-methodek!

Zitbreedte

a) voor de gebruiker
Sta wat ruimte toe tussen zijkant en heup
Dit aan beide zijden
(ongeveer 10-20 mm in totaal).

b) op de rolstoel gemeten:

Van buitenzijde buis tot buitenzijde buis.

Zitdiepte

a) voor de gebruiker
Bij een rechte zithouding dient er nog voor 2-3 vingers ruimte te worden gelaten tussen voorzijde zitmat en knieholte (ongeveer 30-60 mm)

b) op de rolstoel gemeten:

Van voorzijde rugbuis tot voorzijde zitmat.

Rughoogte

a) voor de gebruiker
Wordt gemeten vanaf de zitting inclusief het kussen.
Belangrijk: de rughoogte is afhankelijk van de mate van invaliditeit.

b) op de rolstoel gemeten:

Bovenzijde van zitrail tot bovenrand van rugbekleding.

c) Nitrum met in hoek verstelbare rugleuning:

Gebruik de rugleuningbeugel als basis voor de meting en tel er 6 mm bij op (wanddikte van de rugleuningbeugel) om tot een goede meting te komen.

Onderbeenlengte

a) voor de gebruiker
Wordt opgemeten wanneer benen in de juiste hoek gepositioneerd zijn vanaf de knieholte tot aan onderzijde schoenzool, met in achtname van eventuele verhogers.

b) op de rolstoel gemeten:

Van bovenzijde zitbekleding tot bovenzijde voetplaat.

Opmerking: OBL wordt zonder kussen gemeten.

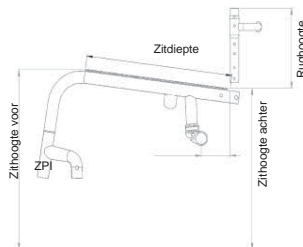
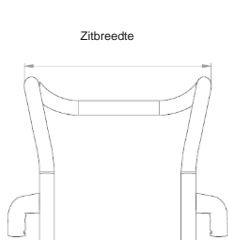

Totale breedte:

Max. totale hoogte 1000 mm
Max. totale lengte 992 mm

Totale breedte met

0° camber: ZB+170 mm
3° camber: ZB+230 mm
6° camber: ZB+290 mm
9° camber: ZB+360 mm
gemeten met een hoepel afstand van 17 mm

24" ZB+170 mm
25" ZB+240 mm
ZB+300 mm
ZB+370 mm

Let op: de zithoogte tabel is gebaseerd op de standaard configuratie:
Std stoel 400 x 400 mm, 3° camber, zwaartepuntinstelling 56 mm
Standaard wighoek 8°

Afwijkingen op deze configuratie resulteren in afwijkingen op de tabel
Productie toleranties: ± 10 mm

Let op:
Maximaal zithoogte verschil tussen voor en achter bedraagt 130 mm
Een negatieve zithoek is niet mogelijk.

Gewicht:

Gewicht vanaf 7,5 kg (deze waarde kan per configuratie variëren)

Laag zitframe - Hoog zitframe

Hoog zitframe



Laag zitframe

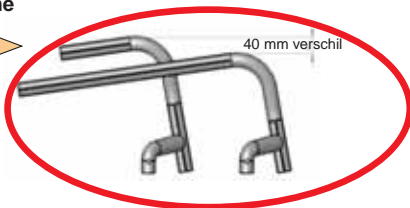

Standaard frame - frame lengte lang

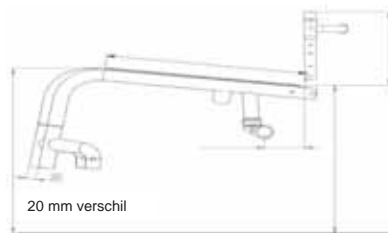

Frame inset tabel

Zitbreedte		320	340	360	380	400	420	440	460
Inset									
0 mm		270	290	310	330	350	370	390	410
10 mm		250	270	290	310	330	350	370	390
30 mm		XXX	230	250	270	290	310	330	350

Inset 0 mm

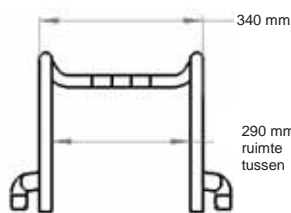

Inset 10 mm

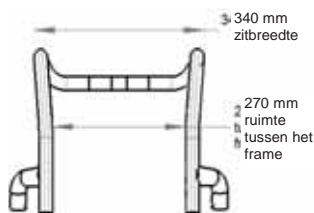

Inset 30 mm

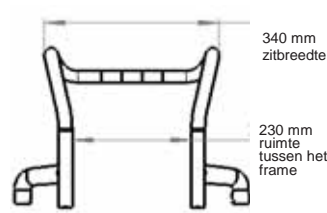

We willen heel transparant zijn over het gewicht. De volgende informatie zal een leidraad zijn voor de lichtst mogelijke Nitrum: hoe bereik je een rolstoel van 7,5 kg en hoe kan je de lichtst mogelijke configuratie voor je Nitrum bestellen.

Nitrum: 7,5 kg configuratie

Frame: Hoog frame, voorframe 88°, frame inset 30 mm, zitbreedte 360 mm, zitdiepte 400 mm. Zitmat Airflow, lichtgewicht, zonder tasje

Voetplaten: Voetbeugel lichtgewicht

Vork en voorwielen: 111 mm carbotechnure voorvork; 4" voorwiel: massief (soft). Velg: carbon composiet (zwart)

Achterwielen: 24" Proton achterwielen - 24 spaaks (zwart) (lichtgewicht) met aluminium hoepels (gepoedercoat of geanodiseerd) en luchtband, Schwalbe One; quick-release as, titanium



Rugleuning: Lichtgewicht rugleuning, aluminium, met ontgrendelstang, 325 mm hoogte; rugbuizen zonder duwhandvatten

Zijkanten: Carbon, lichtgewicht zijkant, vlak, slim style, zwart

Asbus: Carbon superlicht, zwart

Remmen: Compact schaarremmen lichtgewicht EVO

(Houd er rekening mee dat er een tolerantie van 5% is op alle gewichtsspecificaties vanwege gewichtsafwijkingen op montagedelen (banden, voorvork etc.)

Lichtgewicht-tips voor het bestellen van de Nitrum

Sunrise Medical biedt een breed scala aan opties voor de Nitrum om aan de behoeften van elke gebruiker te voldoen. De meeste opties voegen echter een aanzienlijk gewicht toe aan de rolstoel. Om dit bij het invullen van het orderformulier transparanter te maken en om je te helpen bij het bestellen van een zo licht mogelijke rolstoel, geven wij de geschatte gewichtstoename van de opties op het orderformulier:

(L) Geeft de lichtst mogelijke optie binnen de reeks opties aan

(+) Geeft aan dat deze optie meer dan 500 gr toevoegt aan het gewicht van de rolstoel in vergelijking met de lichtste optie binnen het assortiment

Lichtgewicht opties voor de Nitrum

We hebben verschillende opties voor de Nitrum ontwikkeld om gewicht op de rolstoel te besparen zonder in te leveren aan geschiktheid voor dagelijks gebruik, comfort of duurzaamheid.



Zitmat: Zitmat Airflow, lichtgewicht, zonder tasje (NTR020019): volledig verstelbare zitmat met composiet gespen en lichtere banden (max. gebruikersgewicht 85 kg) (-120 gr vergeleken met zitband "airflow")



Asbus Carbon superlicht (NTR010403): verlijmd in de asbus, geen instelbaarheid van de spoorbreedte mogelijk (-160 gr vergeleken met NTR010402 carbon asbus) (enkel 0° camber):



Voorwiel: massief (soft). Velg: carbon composiet (NTR080060): lichtgewicht velg, gemaakt van carbon-composiet materiaal (-80 gr vergeleken met voorwiel, massief (soft), velg: aluminium)



Quick release as, titanium (NTR070153): -70 gr vergeleken met quick release as, roestvrij staal

Lichtgewicht rugleuning, aluminium, met ontgrendelstang (NTR030159): (-180 gr vergeleken naar standaard rugleuning)

Frameopties Nitrum



Quickie Nitrum Open frame
- Verstelbaar zwaartepunt
- Open L-frame



Quickie Nitrum Pro Open frame
- Vast zwaartepunt
- Open L-frame



Quickie Nitrum Hybrid frame
- Verstelbaar zwaartepunt
- Hybride box-frame



Quickie Nitrum Pro Hybrid frame
- Vast zwaartepunt
- Hybride box-frame

QUICKIE Nitrum						€
◇ = Standaard ○ = geen meer-/minderprijs □ = meerprijs						
ZITBEKLEDING						
Zitmat						
NTR020002	◇	Zitmat, nylon, naspanbaar, 1 opbergtasje				std
NTR020003	□	Zitmat, nylon, naspanbaar, 2 opbergtasje			(niet icm Freestyle rug)	78,13
NTR020004	□	Zitmat, nylon, naspanbaar, 1 opbergtasje en catheterzak			(niet icm Freestyle rug)	168,84
NTR020012	□	Spanbanden zitting (airflow) met 1 opbergtasje (1)			(niet icm ZB 500 mm)	213,95
NTR020017	□	Spanbanden zitting (airflow) met 2 opbergtasje (1)			(niet icm ZB 500mm) (niet icm Freestyle rug)	253,02
NTR020018	□	Lichtgewicht zitmat (airflow) met opbergtasje en catheterzak (1)			(niet icm ZB 500mm) (niet icm Freestyle rug)	302,96
NTR020019	□	Zitmat Airflow, lichtgewicht, zonder tasje (L) (1)			(max ZB = 400 mm) (max. gebruikersgewicht 85 kg)	286,05
NTR020000	○	Zonder zitmat				gm
Bestel gelijk een JAY zitkussen mee, bijvoorbeeld:						
JAY020002	□	Jay Basic				98,22
JAY020003	□	Jay Soft Combi P				184,34
JAY020001	□	Jay Easy Visco, curved				209,26
JAY020007	□	Jay Easy Fluid, curved				466,97
Voor overige Jay kussens zie orderformulieren						
Accessoires						
NTR090018	□	Positioneringsgordel			(niet i.c.m. vastgelaste rug)	221354 97,85
RUGLEUNING						
NTR030157		Standaard rug, aluminium	Range	<input type="radio"/> 250 - 300	<input type="radio"/> 300 - 350	<input type="radio"/> 350 - 400
		(stabilisatiestang 123 mm diep)		<input type="radio"/> 250	<input type="radio"/> 300	<input type="radio"/> 350
				<input type="radio"/> 275	<input type="radio"/> 325	<input type="radio"/> 375
				<input type="radio"/> 300	<input type="radio"/> 350	<input type="radio"/> 400
				<input type="radio"/> 400	<input type="radio"/> 450	
						(hoogte verstelbaar) std
NTR030158		Twist-lock rug, aluminium (2)				
						(niet i.c.m. ZB 320 mm)(niet in hoogte verstelbaar)(niet icm NTR030012; in hoek instelbare rug, vast)
				<input type="radio"/> 275	<input type="radio"/> 325	<input type="radio"/> 375
				<input type="radio"/> 300	<input type="radio"/> 350	<input type="radio"/> 400
				<input type="radio"/> 400	<input type="radio"/> 450	
						184,80
NTR030159		Lichtgewicht rug, aluminium, met ontgrendelstang (L)				
						(niet in hoogte instelbaar)
				<input type="radio"/> 275	<input type="radio"/> 325	<input type="radio"/> 375
				<input type="radio"/> 300	<input type="radio"/> 350	<input type="radio"/> 400
				<input type="radio"/> 400	<input type="radio"/> 450	
						445,59
NTR030404	◇	Stabilisatiestang 123 mm diep				(alleen i.c.m. NTR030159, lichtgewicht rug) std
Built-4-Me C30						
NTR030403	○	Stabilisatiestang 93 mm diep				(alleen i.c.m. NTR030159, lichtgewicht rug) gm
Built-4-Me C30						
NTR010038		Rugframe tbv Nitrum pro, hoekverstelbaar en neerklapbaar				(alleen i.c.m. Nitrum Pro Open frame of Nitrum Hybrid Pro) -400
				<input type="radio"/> 275	<input type="radio"/> 325	<input type="radio"/> 375
				<input type="radio"/> 300	<input type="radio"/> 350	<input type="radio"/> 400
				<input type="radio"/> 400	<input type="radio"/> 450	
NTR010044		Rugframe tbv Nitrum pro, vastgelast				(alleen i.c.m. Nitrum Pro Open frame of Nitrum Hybrid Pro) gm
				<input type="radio"/> 275	<input type="radio"/> 325	<input type="radio"/> 375
				<input type="radio"/> 300	<input type="radio"/> 350	<input type="radio"/> 400
				<input type="radio"/> 400	<input type="radio"/> 450	
		SB0328	□	Lumbaiknik (vul schema in op pagina 9)		gm
NTR030012	◇	In hoek instelbare rug, vast				(-17,5° tot +10°) std
NTR030015	○	In hoek instelbare rug, neerklapbaar, standaard kleur: zwart				(-17,5° tot +10°) gm
				<input type="radio"/> Oranje	<input type="radio"/> Zilver	<input type="radio"/> Rood
				<input type="radio"/> Blauw		
NTR030102	□	Rugvergrendeling (vergrendelt wanneer rug is neergeklapt), incl. neerklapbare rug, zwart				(-17,5° tot +10°) 28,62
						153,69
Duwhandvatten (niet i.c.m. Freestyle rug)						
NTR030200	◇	Rugbuizen zonder duwhandvatten (L)				std
NTR030201	○	Rugbuizen met vaste duwhandvatten				gm
NTR030203	□	Rugbuizen met neerklapbare duwhandvatten				(alleen mogelijk vanaf 325 mm rug) 250,57
NTR030205	□	Rugbuizen met in hoogte verstelbare duwhandvatten tbv Jay rug (+)				281,09
NTR030204	□	Rugbuizen met in hoogte verstelbare duwhandvatten (+)				(alleen mogelijk vanaf 325 mm rug) (ovale buizen) 281,09
Built-4-Me C30						
FMG-MD06-3339-01	□	Ronde duwhandvatten i.p.v. standaard ihv duwhandvatten				(alleen i.c.m. NTR030204, rugbuizen met ihv duwhandvatten) 95,54
Rugbekleding						
NTR030316	◇	EXO EVO naspanbare rugbekleding, standaard, 1 opbergvak				std
		Accentkleur	<input type="checkbox"/> Zwart	<input type="checkbox"/> Oranje	<input type="checkbox"/> Zilver	<input type="checkbox"/> Rood
			<input type="checkbox"/> Blauw			
NTR030317	□	EXO EVO PRO naspanbare luchtdoorlatende rugbekleding, 1 opbergvak				219,23
		Accentkleur	<input type="checkbox"/> Zwart	<input type="checkbox"/> Oranje	<input type="checkbox"/> Zilver	<input type="checkbox"/> Rood
			<input type="checkbox"/> Blauw			
NTR030300	○	Zonder rugbekleding				gm
Zie voor overige ruggen, orderformulier van Jay J3 ruggen						
FREESTYLE RUG (in hoek verstelbaar) (volstoel niet aan crashtest volgens ISO 7176-19)						
NTR030090	□	Freestyle Rug, J3 Carbon Ruggleuning, shallow contour (SC)				224014 1.214,04
		○ Rughoogte 240 mm				(rughoogte 275 - 350 mm)
		○ Breedte 320 mm - vanaf ZB 320 mm				
		○ Breedte 370 mm - vanaf ZB 380 mm				
		○ Breedte 420 mm - vanaf ZB 440 mm				
		○ Rughoogte 310 mm				(rughoogte 325 - 425 mm)
		○ Breedte 320 mm - vanaf ZB 320 mm				
		○ Breedte 370 mm - vanaf ZB 380 mm				
		○ Breedte 420 mm - vanaf ZB 440 mm				
NTR030012	◇	In hoek instelbare rug, vast				(-17,5° tot +10°) std
NTR030015	○	In hoek instelbare rug, neerklapbaar, standaard kleur: zwart				(-17,5° tot +10°)(met ontgrendelstang) gm
			<input type="checkbox"/> Oranje	<input type="checkbox"/> Zilver	<input type="checkbox"/> Rood	<input type="checkbox"/> Blauw
NTR030102	□	Rugvergrendeling (vergrendelt wanneer rug is neergeklapt), incl. neerklapbare rug, zwart				(-17,5° tot +10°)(met ontgrendelstang) 28,62
						153,69
NTR030211	□	Duwhandvatten afneembaar				(alleen i.c.m. Freestyle rug) 250,57
(1) Het is niet mogelijk een spanbandenzitting te wijzigen in een standaard zitmat						
(2) Minimale rughoogte i.c.m. Twist-lock ruggleuning, aluminium is 350 mm						
						Voor meer informatie bezoek onze website www.sunrisemedical.be

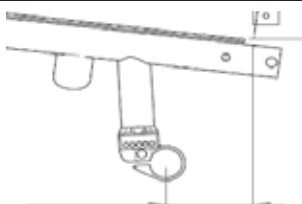
QUICKIE Nitrum				€
◇ = Standaard		○ = geen meer-/minderprijs		□ = meerprijs
ARMSTEUNEN & ZIJKANTEN				
Zijkanten				
NTR040102	◇	Aluminium zijkanten, framekleur		std
NTR040061	□	Zijkanten naar achter wegklapbaar (niet mogelijk i.c.m. Nitrum Pro met vastgelast rugframe)(niet i.c.m. twist-lock rugleuning)		295,67
NTR040103	□	Aluminium zijkanten met spatbord, framekleur (min. zithoogte 390 mm)		147,28
NTR040101	□	Carbon, lichtgewicht zijkant, vlak, slim style, zwart (L) (24" min. ZH achter 410mm, 25" min. ZH achter 430 mm)		68,25
NTR040104	□	Carbon zijkanten met spatbord, zwart (min. zithoogte 390 mm)		303,72
NTR040107	□	Kunststof zijkanten uitneembaar, zwart		162,49
Built-4-Me C30				
FMG-ME01-3073-02	□	Kunststof zijkant met spatbord uitneembaar, zwart		299,46
Armsteunen				
NTR040050	□	In hoogte verstelbare armsteunen "US style", korte legger (250 mm) (+)	220853	323,52
NTR040051	□	In hoogte verstelbare armsteunen "US style", lange legger (360 mm) (+)	220853	323,52
NTR040052	□	In hoogte en diepte instelbare Single Post armsteunen, 330 mm armlegger (+) (1) (armlegger lang - kort instelbaar)	220853	323,52
Built-4-Me C30				
NTR040117	□	Wegzwenkbare buisarmsteun (niet i.c.m. handbike asplaat)		443,17
FMG-ME01-2143-03	□	Aluminium zijkant met eenmalig in hoogte verstelbare opgeschroefde armsteun		375,93
VOETPLATEN				
Voetplaten				
NTR050029	◇	Voetbeugel lichtgewicht (L) (OBL 360 mm - 520 mm)		std
NTR050030	□	Voetbeugel met kunststof plaat (OBL 360 mm - 520 mm)		70,05
NTR050025	□	Voetbeugel met in hoek verstelbare voetplaat, composiet (OBL 360 mm - 520 mm)	220757	195,68
NTR050024	□	Voetbeugel met in hoek verstelbare voetplaat, aluminium (OBL 360 mm - 520 mm)	220757	195,68
NTR050026	□	Voetbeugel met in hoek verstelbare voetplaat, carbon (OBL 360 mm - 520 mm)	220757	238,36
NTR050125	□	Performance voetbeugel met in hoek verstelbare voetplaat (OBL 360 mm - 520 mm)	220757	250,24
NTR050034	□	Voetbeugel hoog gemonteerd met aluminium voetplaat (OBL 220 mm - 390 mm)	220757	195,68
Built-4-Me C30				
NTR050022	□	Gedeelde voetplaten, aluminium (+) (2) (niet icm 4" of 6" voorwiel)		256,07
NTR050128	□	Doorlopende voetplaat, kunststof, in hoek en diepte instelbaar, wegklapbaar naar achter (+) (3) (niet icm 4" voorwiel)		206,62
Onderbeenlengte (OBL) (Alle afmetingen in mm) (Belangrijk: max. OBL t.o.v. zithoogte is zithoogte - 25 mm)				
<p>○ 220 ○ 230 ○ 240 ○ 250 ○ 260 ○ 270 ○ 280 ○ 290</p> <p>○ 300 ○ 310 ○ 320 ○ 330 ○ 340 ○ 350 ○ 360 ○ 370</p> <p>○ 380 ○ 390 ○ 400 ○ 410 ○ 420 ○ 430 ○ 440 ○ 450</p> <p>○ 460 ○ 470 ○ 480 ○ 490 ○ 500 ○ 510 ○ 520</p> <p>Laag frame: OBL 220 - 350 mm alleen i.c.m. hoog gemonteerde voetbeugel; andere voetsteunen van OBL 360 - 500 mm</p> <p>Hoog frame: OBL 220 - 390 mm alleen i.c.m. hoog gemonteerde voetbeugel; andere voetsteunen van OBL 400 - 520 mm</p>				
FRAME				
NTR010206	◇	Frame lengte standaard		std
NTR010207	□	Frame lengte lang (20 mm langer tussen voorkant zitmat en kniehoek)		73,94
NTR010012	◇	Voorframe 80° (t.b.v. kniehoek 100°) (let op: voorwielen zijn naderhand niet om te wisselen van 3" of 4" naar 5" en 6" voorwielen)		std
NTR010013	○	Voorframe 88° (t.b.v. kniehoek 92°) (let op: voorwielen zijn naderhand niet om te wisselen van 3" of 4" naar 5" en 6" voorwielen)		gm
NTR010009	□	Voorframe Performance compact 92° (t.b.v. kniehoek 88°)(4) (alleen i.c.m. 0 of 30 mm inset)		133,56
NTR010100	◇	Frame inset 0 mm		std
NTR010101	□	Frame inset 10 mm (elke zijde van het frame)(niet i.c.m. 92° frame)		80,25
NTR010103	□	Frame inset 30 mm (elke zijde van het frame) (niet i.c.m. met ZB 320 mm)		80,25
NTR110156	□	LED verlichting (gemonteerd onderzijde voorvorkverbinding, accu in kuitband)		158,40
Built-4-Me C30				
FMG-MC05-3306-01	□	Ergozit (vul schema in op pagina 9) (alleen i.c.m. Nitrum Pro Open frame)		682,61
ZWAARTEPUNT INSTELLING				
Kies één van de 8 opties		(afmetingen in mm vanaf voorkant rugbuis)		
COG20	○	20 mm		
COG32	○	32 mm		
COG44	○	44 mm		
COG56	○	56 mm		
COG68	○	68 mm		
COG80	○	80 mm		
COG92	○	92 mm		
COG104	○	104 mm		
NTR010500	□	Handbike asplaat (altijd 3° meer dan de std camber)		320,20
NTR090014	□	Frame versterkingskit t.b.v. Quickie Attitude (niet noodzakelijk i.c.m. Attitude of Empulse F55)		363,03
<p>(1) Niet i.c.m. zwaartepunt 92 mm of 104 mm</p> <p>(2) OBL vanaf 380 mm, laag frame en 420 mm, hoog frame. Max. ZB 480 mm</p> <p>(3) Max. gebruikersgewicht 125 kg, OBL vanaf 330 mm</p> <p>(4) Min. hoogte verschil voor-achter: 30 mm, voorwielen zijn niet om te wisselen van 3" of 4" naar 5" en 6"</p>				
			<p>Voor meer informatie</p> <p>bezoek onze website</p> <p>www.sunrisemedical.be</p> <p>© Sunrise Medical 2022 pagina 5/11</p>	

QUICKIE Nitrum		€
<input type="checkbox"/> = Standaard <input type="checkbox"/> = geen meer-/minderprijs <input type="checkbox"/> = meerprijs		
FRAME ACCESSOIRES		
NTR090031	<input type="checkbox"/> Achtervering tot 70 kg (+)(1) (niet i.c.m. Hybrid frame)	453,11
NTR090032	<input type="checkbox"/> Achtervering tot 120 kg (+)(1) (niet i.c.m. Hybrid frame)	453,11
NTR090001	<input type="checkbox"/> Trapbuis links (niet i.c.m. anti tip aan dezelfde zijde)	85,80
NTR090002	<input type="checkbox"/> Trapbuis rechts (niet i.c.m. anti tip aan dezelfde zijde)	85,80
NTR090009	<input type="checkbox"/> Krukhouder (alleen i.c.m. trapbuis)	96,06
NTR090004	<input type="checkbox"/> Anti-tip wegzwenkbaar links(+)	222938 182,79
NTR090005	<input type="checkbox"/> Anti-tip wegzwenkbaar rechts (+)	222938 182,79
NTR090006	<input type="checkbox"/> Anti-tip wegzwenkbaar paar (+) (niet i.c.m. trapbuis)	2x 222938 365,58
NTR090033	<input type="checkbox"/> Anti-tip, flip up links (+) (niet i.c.m. handbike asplaat)	222938 182,79
NTR090008	<input type="checkbox"/> Anti-tip, flip up rechts (+) (niet i.c.m. handbike asplaat)	222938 182,79
NTR090035	<input type="checkbox"/> Anti tip sport, centraal gemonteerd (+) (niet i.c.m. carbon asbuis)(niet i.c.m. ZP 20 mm)	222938 273,97
NTR090016	<input type="checkbox"/> Framebeschermers	81,89
NTR010040	<input type="checkbox"/> Design frame beschermers	66,52
VOORBEREIDING VOOR AANKOPPELBIKE (niet i.c.m. vering)(niet i.c.m. compacte schaarrem, lichtgewicht)		
NTR090211	<input type="checkbox"/> Zonder ATTITUDE order (docking pinnen gemonteerd)	95,91
NTR090212	<input type="checkbox"/> Met ATTITUDE order (docking pinnen gemonteerd; ATTITUDE order afzonderlijk meesturen)	gm
VOORVORK (gelijk aan uw keuze op de 1e pagina)		
NTR080013	<input checked="" type="checkbox"/> Voorvork Carbotecture® (alleen i.c.m. 111mm)	std
NTR080043	<input type="checkbox"/> Oranje NTR080042 <input type="checkbox"/> Zilver NTR080044 <input type="checkbox"/> Rood (2) NTR080045 <input type="checkbox"/> Blauw (2)	64,06
NTR080029	<input type="checkbox"/> Voorvork aluminium NTR080041 <input type="checkbox"/> Zwart (alleen i.c.m. 123mm)	gm
NTR080008	<input type="checkbox"/> Single Arm design voorvork NTR080041 <input type="checkbox"/> Zwart (alleen i.c.m. 111mm & 4" en 5" aluminium velg)	184,63
NTR080043	<input type="checkbox"/> Oranje NTR080042 <input type="checkbox"/> Zilver NTR080044 <input type="checkbox"/> Rood NTR080045 <input type="checkbox"/> Blauw	64,06
Built-4-Me C30		
NTR080007	<input type="checkbox"/> Frog Leg voorvork (schokabsorberend) (+) (alleen i.c.m. 4" en 5" massief en aluminium velgen)(zwart)	522,64
VOORWIELEN (gelijk aan uw keuze op de 1e pagina)		
NTR080301	<input checked="" type="checkbox"/> Voorwiel: massief (hard). Velg: standaard composiet (zwart) (niet i.c.m. Single Arm voorvork)	std
NTR080302	<input type="checkbox"/> Voorwiel: massief (soft). Velg: standaard composiet (zwart) (alleen voor 5" en 6")(niet i.c.m. Single Arm voorvork)	gm
NTR080303	<input type="checkbox"/> Voorwiel: massief (hard), light up. Velg: standaard composiet (zwart) (alleen i.c.m. 4" en 5")(niet i.c.m. Single Arm voorvork)	75,10
NTR080304	<input type="checkbox"/> Voorwiel: massief (hard). Velg: aluminium (zilver) (alleen voor 4" en 5")	120,72
NTR080306	<input type="checkbox"/> Voorwiel: massief (soft). Velg: aluminium (zilver) (alleen voor 4" en 5")	120,72
NTR080060	<input type="checkbox"/> Voorwiel: massief (soft). Velg: carbon composiet (zwart)	132,00
ACHTERWIELEN (gelijk aan uw keuze op de 1e pagina; kies één type wiel)		
<i>LET OP: voor gebruikers met een gewicht van meer dan 100 kg adviseren wij kruisgespaakte wielen</i>		
NTR070002	<input checked="" type="checkbox"/> Design wiel - 36 spaaks (zilver) (alleen 24")	std
NTR070001	<input type="checkbox"/> Universeel kruisgespaakt - 36 spaaks (zilver) (+) (alleen 24")	gm
NTR070003	<input type="checkbox"/> Lichtgewicht achterwielen - 14 spaaks (zilver) (max gebruikersgewicht 125 kg)	256,15
NTR070004	<input type="checkbox"/> Proton achterwielen - 24 spaaks (zwart) (lichtgewicht) (L) (max. gebruikersgewicht 100kg)	431,63
NTR070005	<input type="checkbox"/> Spineryg achterwielen - 18 spaaks (zwart), naaf zilver (zwarte spaken)	704,42
NTR070007	<input type="checkbox"/> Spineryg achterwielen - 12 spaaks (zwart), naaf zwart (zwarte spaken)	808,64
NTR070009	<input type="checkbox"/> Mountain bike achterwielen - 36 spaaks (zilver), gecoate hoepels (zwart) (alleen 24")	377,92
NTR070010	<input type="checkbox"/> Extra set mountain bike achterwielen - 36 spaaks (zilver), gecoate hoepels (zwart) (alleen 24")	478,79
Built-4-Me C30		
FMG-MF01-2437-01	<input type="checkbox"/> One Arm Drive	223697 1.490,88
Quick release as		
NTR070150	<input checked="" type="checkbox"/> Quick release as, roestvrij staal	std
NTR070153	<input type="checkbox"/> Quick release as, titanium (L) (niet i.c.m. universeel kruisgespaakt achterwielen)	132,00
Spaakbeschermers (alleen mogelijk in 24")		
NTR070831	<input type="checkbox"/> Transparant	138,57
NTR070823	<input type="checkbox"/> Princess NTR070827 <input type="checkbox"/> Silk NTR070833 <input type="checkbox"/> Zebra	163,79
NTR070816	<input type="checkbox"/> Happy Lions NTR070830 <input type="checkbox"/> Tiger NTR070818 <input type="checkbox"/> Jungle Fever	163,79
NTR070819	<input type="checkbox"/> Monkeys NTR070813 <input type="checkbox"/> Galactica NTR070818 <input type="checkbox"/> Jungle Fever	163,79
NTR070820	<input type="checkbox"/> Oriental NTR070821 <input type="checkbox"/> Pirates NTR070811 <input type="checkbox"/> Feather	163,79
NTR070829	<input type="checkbox"/> Superhero NTR070814 <input type="checkbox"/> Graffiti NTR070806 <input type="checkbox"/> Chrome wheel	163,79
NTR070817	<input type="checkbox"/> Hot wheels NTR070802 <input type="checkbox"/> Basketball NTR070803 <input type="checkbox"/> Basketball 2	163,79
NTR070822	<input type="checkbox"/> Pool NTR070812 <input type="checkbox"/> Flying water NTR070828 <input type="checkbox"/> Space	163,79
Built-4-Me C30		
FMG-MF01-2622-01	<input type="checkbox"/> Spaakbeschermer eigen design	306,09
(1) Niet i.c.m. zwaartepunt 68 - 104 mm, niet i.c.m. zithoogte 370-420 mm (24") & 370-430mm (25"), niet i.c.m. carbon asbuis, niet i.c.m. sport anti-tip of trapbuis. Niet i.c.m. handbike. Max ZB 460 mm. (2) Alleen i.c.m. soft massief voorwiel		Voor meer informatie bezoek onze website www.sunrisemedical.be © Sunrise Medical 2022 pagina 6/11

QUICKIE Nitrum

◇ = Standaard ○ = geen meer-/minderprijs □ = meerprijs

€

BANDEN			(kies één bandtype)
NTR070101	◇	Luchtband, fijn profiel, Schwalbe righrun	std
NTR070107	□	Luchtband, Schwalbe One	96,06
NTR070102	□	Band massief (+)	(alleen 24") 96,06
NTR070104	□	Luchtband, anti-lek, Schwalbe marathon Plus Evolution (+)	96,06
NTR090163	□	Extra set binnen- en buitenband	(niet i.c.m. massief) 55,40
HOEPELS			
NTR070202	◇	Aluminium, zilver geanodiseerd (L)	std
NTR070201	○	Aluminium, zilver, blanke poedercoating (L)	gm
NTR070203	□	Aluminium, gekleurde poedercoating (L)	(zie pagina 7 voor de kleuren) 85,80
NTR070204	□	Edelstaal (+)	60,71
NTR070207	□	Supergrip © (+)	222953 358,79
NTR070208	□	Maxgrepp © (+)	(alleen i.c.m. 24") 222953 358,79
NTR070212	□	Ellipse 3R, zwart (+)	222953 323,78
Built-4-Me C30			
FMG-MF06-1980-01	□	Tetra hoepel	237,95
FMG-MF06-3247-01	□	Carbolife Gekko hoepel 24" (+)	322,54
FMG-MF06-3247-02	□	Carbolife Gekko hoepel 25" (+)	322,54
FMG-MF06-3247-03	□	Carbolife Quadro hoepel 24" (+)	322,54
NTR070205	□	Titanium	298,91
NTR070206	□	Titanium, blanke poedercoating	298,91
Hoepel montage			
NTR070317	◇	Standaard = 17mm	std
NTR070327	□	Breed = 27mm	109,36
NTR070307	□	Supersmal = 7mm	(alleen i.c.m. edelstaal en ellipse 3R hoepels) 109,36
NTR070250	□	Hoepelhoezen	(alleen 24") 2x 221494 100,06
ASBUIS			
NTR010401	◇	Asbuis aluminium, zwart	std
NTR010402	□	Asbuis Carbon, zwart (1)	173,03
NTR010403	□	Asbuis Carbon superlicht, zwart (L) (1)	(niet i.c.m. Wheeldrive)(alleen 0° camber)(naderhand niet instelbaar) 274,55
WIEL CAMBER			
NTR070600	○	0°	gm
NTR070603	○	3°	gm
NTR070606	○	6°	(niet i.c.m. asbuis carbon)(niet icm Wheeldrive) gm
NTR070609	○	9°	(niet i.c.m. asbuis carbon)(niet icm Wheeldrive)(niet i.c.m. handbike as) gm
REMMEN			
NTR060001	◇	Standaard duwremmen	std
NTR060002	□	Kniehevelremmen	81,96
NTR060023	□	Compact schaarremmen EVO	(niet i.c.m. 6° en 9° camber) 81,96
NTR060024	□	Compact schaarremmen lichtgewicht EVO (L) (2)	(niet i.c.m. 6° en 9° camber) 82,72
Rem accessoires			
NTR060010	□	Remverlengers, neerklapbaar	(alleen i.c.m. kniehevelremmen) 2x 221693 20,00
Built-4-Me C30			
NTR060006	□	Eenhandige rembediening links (+)	254,88
NTR060007	□	Eenhandige rembediening rechts (+)	254,88
ACCESSOIRES			
NTR090000	○	Gereedschapsetje	gm
NTR090025	○	Handpompje	gm
NTR090030	□	Rugzak	96,06
TRANSPORTHULPSET - noodzakelijk om te voldoen aan ISO 7176-19			
NTR090100	○	Transporthulpset	(niet i.c.m. de Freestyle rugleuning) 84,93
(1) Accessoires kunnen niet aan de asbuis gemonteerd worden (2) Niet i.c.m. handbikes, zwaartepuntverstelling max 20 mm verstelbaar achteraf			

QUICKIE Nitrum

◊ = Standaard ○ = geen meer-/minderprijs □ = meerprijs

€

FRAME KLEUR

	Frame	Hoepels		Frame	Hoepels
		85,80 €			85,80 €
02 Brilliant Silver	○	□	29 Black	○	□
03 Silver matt	○	□	31 Matt black	○	□
06 Sun Yellow	○	□	32 Signal white	○	□
14 Blue	○	□	33 Pink	○	□
15 Brilliant Marine	○	□	34 Dark chocolate metallic	○	□
16 Matt Marine	○	□	35 Skyblue	○	□
19 Brilliant Purple	○	□	36 Cyan-Metallic	○	□
21 Red Ruby	○	□	37 Marsred	○	□
22 Brilliant Red	○	□	40 Kiwi	○	□
23 Matt Red	○	□	41 Flamingo-Glitter	○	□
24 Tutti Frutti Orange	○	□	42 Matt-Anthracite	○	□
27 Graphitemetallic	○	□	46 Mamba Green	○	□

KLEUR naaf en velg voor 24" lichtgewicht wielen

(spaken zwart)

NTR100336	<input type="checkbox"/> Oranje geanodiseerd	185,71
NTR100337	<input type="checkbox"/> Blauw geanodiseerd	185,71
NTR100338	<input type="checkbox"/> Rood geanodiseerd	185,71

LABELKLEUR - voor stickers ("Nitrum" op het frame en "Quickie" op de zijanten)

NTR100550	◊ Zwart	std
NTR100551	○ Zilver	gm
NTR100552	○ Oranje	gm
NTR100553	○ Rood	gm
NTR100554	○ Blauw	gm

AS-ADAPTERKLEM

NTR100560	◊ Zilver	std
NTR100561	○ Oranje	gm
NTR100562	○ Rood	gm
NTR100563	○ Blauw	gm

KLEUR "FLOATING DOTS" OP FRAME - Labelkleur is gelijk aan 'floating dot' kleur

NTR100570	<input type="checkbox"/> Zwart	223,37
NTR100575	<input type="checkbox"/> Mat zwart	223,37
NTR100571	<input type="checkbox"/> Zilver (grijs)	223,37
NTR100572	<input type="checkbox"/> Oranje	223,37
NTR100573	<input type="checkbox"/> Rood	223,37
NTR100574	<input type="checkbox"/> Blauw	223,37

(1) alleen i.c.m. universeel kruisgespaakte wielen

OMSCHRIJVING	NVG nr.	Iden Nr.	Publieksprijs	Supplement
Manuele actieve rolstoel	220079	101104200032	€ 2.442,89	-
Standaard voetsteun	222533	201101000037	-	-
In hoek verstelbare voetplaten (of voetenplaat)	220757	201105000083	€ 195,68	€ 75,61
In hoek verstelbare voetplaten (of voetenplaat)	220757	201105000084	€ 250,24	€ 130,15
In hoek verstelbare voetplaten (of voetenplaat)	220757	201105001587	€ 208,93	€ 88,84
Armsteunen	220853	202007200001	€ 161,76	-
Veiligheidsgordel	221354	204104000335	€ 97,85	€ 57,83
Antikiepsysteem	222938	204106000025	€ 182,79	-
Aanpassing verminderde grijpfunctie - supergrip hoepels	222953	205116000031	€ 358,79	€ 255,39
Aanpassing verminderde grijpfunctie - max grip	222953	205116000022	€ 358,79	€ 255,39
Aanpassing verminderde grijpfunctie - Elipse 3R hoepels	222953	205116200003	€ 323,78	€ 220,38
Hoepelhoezen	221494	205104000306	€ 100,06	-
One-Arm-Drive	223697	205117000042	€ 1.490,88	€ 556,84
Remverlengers	221693	205115000072	€ 20,00	-

BUILT-4-ME MOGELIJKHEDEN (C3)

FMG-MA01-1185-02	<input type="checkbox"/> Speciale kleur, RAL (zelf invullen)	€ 289,24
------------------	--	----------



Quickie Nitrum - Basisprijs

Prijs optie€
Totaalprijs€

Sunrise Medical Customer Service
Tel.: 02-5882371
E-mail: cs@sunrisemedical.be

87

© Sunrise Medical 2022 pagina 8/11

Maatvoering tabel Nitrum Pro met Ergo zit

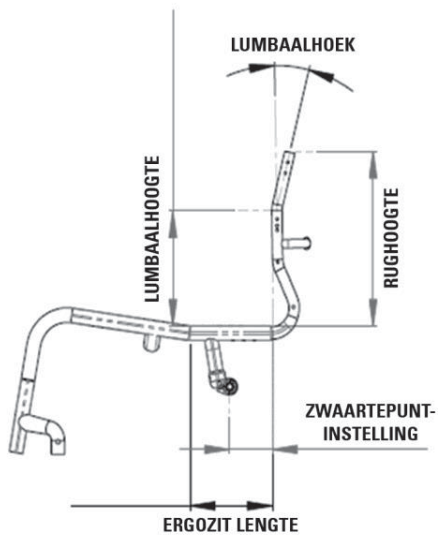

- Lengte Ergozit beschikbaar van 100 - 150 mm.
- Maximaal verschilzithoogte voorzijde en achterzijde is 80 mm.
- Elke order wordt gecheckt voor productie. Het is mogelijk dat het monteren van een Attitude of handbike versterkingskit niet mogelijk is. Dit krijgt u dan bevestigd op de offerte.
- Niet mogelijk i.c.m.:
 - o Hybrid frame
 - o Zwaartepunt aan voorzijde Ergozit

Ergozit lengte:	mm
Zwaartepuntinstelling:	mm
Rughoogte:	mm
Lumbaalhoogte:	mm
Lumbaalhoek:	graden
Neeklapbare rug:	ja / nee

ZITMAT

NTR020002 t/m 020004



NTR020012 t/m 020018



DUWHANDVATTEN

NTR030201



NTR030203



NTR030204



NTR030015



RUGLEUNING

NTR030090



NTR030157



NTR030158



NTR030158



NTR030211



NTR030316



NTR030317



ZIJKANTEN & ARMSTEUNEN

NTR040101



NTR040102



NTR040103



NTR040104



VOETPLATEN

NTR050029



NTR050030



NTR050125



NTR050022



NTR050026



NTR040061



NTR010040



VOORVORKEN

NTR080008



NTR080013 & NTR080306



ACHTERWIELEN

NTR070001



NTR070002

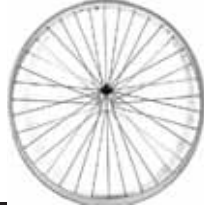

NTR070003



NTR070004



BANDEN

NTR070101



NTR070107



NTR070104



HOEPELS

NTR070208



NTR070210



REMMEN

NTR060001



NTR060002



NTR060023



NTR060004



KLEUREN

AS-ADAPTERKLEM



FLOATING DOTS



NTR100336



NTR100337



NTR100338





Factureren aan:
Naam:
Straat:
Plaats: Postcode:
E-Mail:
Tel: Fax:

Leveren aan:
Naam:
Adres:
Plaats: Postcode:
E-Mail:
Tel: Fax:

Order datum:
Inkooporder:
Uw referentie:



Gemarkeerd voor:
Sunrise order nr:

- Order
- Offerte
- Built 4 me

- = Standaard = Meerprijs
- = Geen meer-/minderprijs

Customer service: orders@sunrisemedical.be



Max. gebruikersgewicht: **125 kg**
Gewicht client: kg
Altijd invullen voor juiste configuratie

Basisprijs vanaf €4.763,32 (inclusief 6% BTW)

Nomencl. nummer: 220079

Geldig tot eerstvolgende wijziging of uiterlijk 31-12-2022.

Wijzigingen voorbehouden. Op alle transacties zijn de algemene voorwaarden van Sunrise Medical B.V. en Sunrise Medical HCM B.V. van toepassing. Deze algemene voorwaarden zijn te raadplegen op www.sunrisemedical.be/voorwaarden

KRYPTON R: STANDAARD CONFIGURATIE

Zitbreedte in mm opgemeten van buitenkant framebuis tot buitenkant framebuis

Zitdiepte in mm	Zitbreedte in mm							
	320	340	360	380	400	420	440	460
340	<input type="checkbox"/>	<input type="checkbox"/>	<input type="checkbox"/>	<input type="checkbox"/>	<input type="checkbox"/>	<input type="checkbox"/>	<input type="checkbox"/>	<input type="checkbox"/>
360	<input type="checkbox"/>	<input type="checkbox"/>	<input type="checkbox"/>	<input type="checkbox"/>	<input type="checkbox"/>	<input type="checkbox"/>	<input type="checkbox"/>	<input type="checkbox"/>
380	<input type="checkbox"/>	<input type="checkbox"/>	<input type="checkbox"/>	<input type="checkbox"/>	<input type="checkbox"/>	<input type="checkbox"/>	<input type="checkbox"/>	<input type="checkbox"/>
400	<input type="checkbox"/>	<input type="checkbox"/>	<input type="checkbox"/>	<input type="checkbox"/>	<input type="checkbox"/>	<input type="checkbox"/>	<input type="checkbox"/>	<input type="checkbox"/>
420	<input type="checkbox"/>	<input type="checkbox"/>	<input type="checkbox"/>	<input type="checkbox"/>	<input type="checkbox"/>	<input type="checkbox"/>	<input type="checkbox"/>	<input type="checkbox"/>
440	<input type="checkbox"/>	<input type="checkbox"/>	<input type="checkbox"/>	<input type="checkbox"/>	<input type="checkbox"/>	<input type="checkbox"/>	<input type="checkbox"/>	<input type="checkbox"/>
460	<input type="checkbox"/>	<input type="checkbox"/>	<input type="checkbox"/>	<input type="checkbox"/>	<input type="checkbox"/>	<input type="checkbox"/>	<input type="checkbox"/>	<input type="checkbox"/>
480	<input type="checkbox"/>	<input type="checkbox"/>	<input type="checkbox"/>	<input type="checkbox"/>	<input type="checkbox"/>	<input type="checkbox"/>	<input type="checkbox"/>	<input type="checkbox"/>

Zithoogte voor in mm

Voorwielen	Vork (lengte)	Frame:	Zithoogte voor in mm															
			430	440	450	460	470	480	490	500	510	520	530	540	550			
3"	111 mm	Laag	<input type="checkbox"/>	<input type="checkbox"/>	<input type="checkbox"/>													
	123 mm		<input type="checkbox"/>	<input type="checkbox"/>	<input type="checkbox"/>													
	Frog Leg					<input type="checkbox"/>	<input type="checkbox"/>											
	One Arm		<input type="checkbox"/>	<input type="checkbox"/>	<input type="checkbox"/>													
	111 mm	Hoog					<input type="checkbox"/>	<input type="checkbox"/>	<input type="checkbox"/>									
	123 mm							<input type="checkbox"/>	<input type="checkbox"/>	<input type="checkbox"/>								
	Frog Leg									<input type="checkbox"/>	<input type="checkbox"/>							
	One Arm						<input type="checkbox"/>	<input type="checkbox"/>	<input type="checkbox"/>									
4"	111 mm	Laag		<input type="checkbox"/>	<input type="checkbox"/>	<input type="checkbox"/>	<input type="checkbox"/>											
	123 mm			<input type="checkbox"/>	<input type="checkbox"/>	<input type="checkbox"/>	<input type="checkbox"/>											
	Frog Leg						<input type="checkbox"/>	<input type="checkbox"/>	<input type="checkbox"/>									
	One Arm		<input type="checkbox"/>	<input type="checkbox"/>	<input type="checkbox"/>	<input type="checkbox"/>												
	111 mm	Hoog						<input type="checkbox"/>	<input type="checkbox"/>	<input type="checkbox"/>	<input type="checkbox"/>							
	123 mm								<input type="checkbox"/>	<input type="checkbox"/>	<input type="checkbox"/>	<input type="checkbox"/>						
	Frog Leg										<input type="checkbox"/>	<input type="checkbox"/>	<input type="checkbox"/>					
	One Arm							<input type="checkbox"/>	<input type="checkbox"/>	<input type="checkbox"/>								
5"	111 mm	Laag				<input type="checkbox"/>	<input type="checkbox"/>	<input type="checkbox"/>										
	123 mm						<input type="checkbox"/>	<input type="checkbox"/>	<input type="checkbox"/>									
	Frog Leg							<input type="checkbox"/>	<input type="checkbox"/>	<input type="checkbox"/>								
	One Arm					<input type="checkbox"/>	<input type="checkbox"/>	<input type="checkbox"/>										
	111 mm	Hoog							<input type="checkbox"/>	<input type="checkbox"/>	<input type="checkbox"/>							
	123 mm									<input type="checkbox"/>	<input type="checkbox"/>	<input type="checkbox"/>						
	Frog Leg											<input type="checkbox"/>	<input type="checkbox"/>	<input type="checkbox"/>				
	One Arm										<input type="checkbox"/>	<input type="checkbox"/>	<input type="checkbox"/>					
6"	123 mm	Hoog										<input type="checkbox"/>	<input type="checkbox"/>	<input type="checkbox"/>				
	Frog Leg												<input type="checkbox"/>	<input type="checkbox"/>	<input type="checkbox"/>			

Geadviseerde meet-methodeik:

Individuele gevallen kunnen afwijken van de hieronder beschreven meet-methodeik!

Zitbreedte**a) voor de gebruiker**

Sta wat ruimte toe tussen zijkant en heup
Dit aan beide zijden
(ongeveer 10-20 mm in totaal).

b) op de rolstoel gemeten:

Van buitenzijde buis tot buitenzijde buis.

Zitdiepte**a) voor de gebruiker**

Bij een rechte zithouding dient er nog voor 2-3 vingers ruimte te worden gelaten tussen voorzijde zitmat en knieholte (ongeveer 30-60 mm)

b) op de rolstoel gemeten:

Van voorzijde rugbuis tot voorzijde zitmat.

Rughoogte**a) voor de gebruiker**

Wordt gemeten vanaf de zitting inclusief het kussen.

Belangrijk: de rughoogte is afhankelijk van de mate van invaliditeit.

b) op de rolstoel gemeten:

Bovenzijde van zitrail tot bovenrand van rugbekleding.

Onderbeenlengte**a) voor de gebruiker**

Wordt opgemeten wanneer benen in de juiste hoek gepositioneerd zijn vanaf de knieholte tot aan onderzijde schoenzool, met in achtname van eventuele verhogers.

b) op de rolstoel gemeten:

Van bovenzijde zitbekleding tot bovenzijde voetplaat.

Opmerking: OBL wordt zonder kussen gemeten.

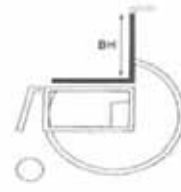
**Technische gegevens:**

Max. totale breedte:	950 mm	Max. totale breedte:	Camber	24" achterwiel	25" achterwiel
Max. totale lengte:	930 mm		Voor 0° camber:	ZB + 170 mm	ZB + 170 mm
Max. draaicirkel:	700 mm		Voor 3° camber:	ZB + 230 mm	ZB + 240 mm

Gewicht*: vanaf 6,2 kg

Transportgewicht*: vanaf 3,7 kg

*Deze waarde is een vanaf gewicht en kan per configuratie variëren

Alle veranderingen in de configuratie kunnen invloed hebben op de zithoogte
Product toleranties: ± 10 mm.

Laag zitframe - Hoog zitframe

Het hoge zitframe is 40 mm hoger dan het lage zitframe.

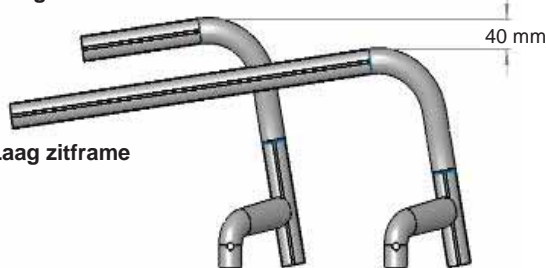
Hoog zitframe**Laag zitframe**

We willen heel transparant zijn over het gewicht. De volgende informatie zal een leidraad zijn voor de lichtst mogelijke Krypton F: hoe bereik je een rolstoel van 8,3 kg en hoe kan je de lichtst mogelijke configuratie voor je Krypton F bestellen.

Krypton R: 6,2 kg configuratie (transport: 3,7 kg)

Frame: Hoog frame, voorframe 88°, frame inset 30 mm, zitbreedte 360 mm, zitdiepte 400 mm. Zitmat Airflow, lichtgewicht, zonder tasje, zhv 470 mm, zha 420 mm.

Vork en voorwielen: 111 mm carbotechnure voorvork; 3" voorwiel: massief (soft)

Achterwielen: 24" Proton achterwielen - 24 spaaks (zwart) (lichtgewicht) met aluminium hoepels (gepoedercoat of geanodiseerd) en luchtband, Schwalbe One



Voetplaten: Voetbeugel lichtgewicht

Rugleuning: Carbon rugbuizen, Exo superlichte bekleding, zonder duwhandvatten

Zijkanten: Carbon, lichtgewicht zijkant, vlak, slim style, zwart

Remmen: Compact schaarremmen lichtgewicht EVO

(Houd er rekening mee dat er een tolerantie van 5% is op alle gewichtsspecificaties vanwege gewichtsafwijkingen op montagedelen (banden, voorvork etc.)

Lichtgewicht-tips voor het bestellen van de Krypton R

Sunrise Medical biedt een breed scala aan opties voor de Krypton R om aan de behoeften van elke gebruiker te voldoen. De meeste opties voegen echter een aanzienlijk gewicht toe aan de rolstoel. Om dit bij het invullen van het orderformulier transparanter te maken en om je te helpen bij het bestellen van een zo licht mogelijke rolstoel, geven wij de geschatte gewichtstoename van de opties op het orderformulier:

(L) Geeft de lichtst mogelijke optie binnen de reeks opties aan

(+) Geeft aan dat deze optie meer dan 500 gr toevoegt aan het gewicht van de rolstoel in vergelijking met de lichtste optie binnen het assortiment

Krypton R

◇ = Standaard ○ = geen meer-/minderprijs □ = meerprijs

€

Zithoogte achter in mm

Achterwielen	380	390	400	410	420	430	440	450	460	470	480	490	500
24"	○ ⁽²⁾	○ ⁽³⁾	○ ⁽³⁾	○	○	○	○	○	○	○	○	○ ⁽⁴⁾	
25"		○ ⁽²⁾	○ ⁽³⁾	○ ⁽³⁾	○	○	○	○	○	○	○	○	○ ⁽⁴⁾

De zithoogte achter kan slechts 0 mm tot 110 mm lager zijn dan de zithoogte voor

ZITBEKLEDING

Zitmat

		std
KRR020012	◇ Lichtgewicht zitmat (airflow) met 1 opbergtasje	
KRR020017	□ Lichtgewicht zitmat (airflow) met 2 opbergtasje	78,12
KRR020018	□ Lichtgewicht zitmat (airflow) met opbergtasje en catheterzak (vanaf ZB 340mm)	168,84
KRR020019	□ Ultra lichtgewicht zitmat "airflow" (L) (vanaf ZB 440mm, max. gebruikersgewicht 85 kg)	253,03
KRR020000	○ Zonder zitbekleding	gm

Zitkussen met hoes, zwart

Foam (middel-hard)	Dikte:	KRR020101	□ 30 mm	KRR020102	□ 50 mm	91,48
Latex (zeer zacht)	Dikte:	KRR020103	□ 50 mm			91,48

Bestel gelijk een JAY zitkussen mee, bijvoorbeeld:

JAY020002	□ JAY Basic	98,22
JAY020003	□ JAY Soft Combi P	184,34
JAY020001	□ JAY Easy Visco, Curved Base	209,26
JAY020007	□ JAY Easy Fluid, Curved Base	466,97

Zit accessoires

KRR090018	□ Positioneringsgordel (alleen i.c.m. aluminium rugleuning)	221354	97,85
-----------	---	--------	-------

RUGLEUNING

KRR030001	◇ Aluminium rugbuizen Rughoogte af fabriek ingesteld op:	<table border="1"> <thead> <tr> <th>250 - 300</th> <th>300 - 350</th> <th>350 - 400</th> <th>400 - 450</th> </tr> </thead> <tbody> <tr> <td>○ 250</td> <td>○ 300</td> <td>○ 350</td> <td>○ 400</td> </tr> <tr> <td>○ 275</td> <td>○ 325</td> <td>○ 375</td> <td>○ 425</td> </tr> <tr> <td>○ 300</td> <td>○ 350</td> <td>○ 400</td> <td>○ 450</td> </tr> </tbody> </table>	250 - 300	300 - 350	350 - 400	400 - 450	○ 250	○ 300	○ 350	○ 400	○ 275	○ 325	○ 375	○ 425	○ 300	○ 350	○ 400	○ 450	std
250 - 300	300 - 350	350 - 400	400 - 450																
○ 250	○ 300	○ 350	○ 400																
○ 275	○ 325	○ 375	○ 425																
○ 300	○ 350	○ 400	○ 450																
KRR030006	□ Carbon rugleuning, inclusief ergonomische handgreep (1) (L) Vaste rughoogte:	<table border="1"> <tbody> <tr> <td>○ 250</td> <td>○ 325</td> <td>○ 400</td> </tr> <tr> <td>○ 275</td> <td>○ 350</td> <td>○ 425</td> </tr> <tr> <td>○ 300</td> <td>○ 375</td> <td>○ 450</td> </tr> </tbody> </table>	○ 250	○ 325	○ 400	○ 275	○ 350	○ 425	○ 300	○ 375	○ 450	445,59							
○ 250	○ 325	○ 400																	
○ 275	○ 350	○ 425																	
○ 300	○ 375	○ 450																	
KRR030015	◇ In hoek instelbare rug, neerklapbaar (alleen zwart geanodiseerd) (-31° tot +15°)		std																
KRR030012	○ In hoek instelbare rugleuning (alleen zwart geanodiseerd) (-31° tot +15°)		gm																
KRR030102	□ Rugvergrendeling (vergrendelt wanneer rug is neergeklapt), incl. neerklapbare rug, zwart (-31° tot +15°) Kleur: KRR030036 □ Oranje KRR030037 □ Zilver KRR030038 □ Rood KRR030039 □ Blauw		153,69 28,62 28,62																

Duwhandvatten

KRR030200	◇ Zonder duwbandvatten (L)	std
KRR030201	○ Rugbuizen met vaste duwbandvatten	gm
KRR030203	□ Rugbuizen met neerklapbare duwbandvatten (alleen mogelijk van RH 325 mm)	250,57
KRR030205	□ Rugbuizen met in hoogte verstelbare duwbandvatten, t.b.v. Jay rug (+) (alleen mogelijk van RH 325 mm en aluminium rug)	345,12
KRR030204	□ Rugbuizen met in hoogte verstelbare duwbandvatten (+) (alleen mogelijk van RH 325 mm en aluminium rug)	281,09

Rugbekleding

KRR030316	◇ EXO Evo naspanbare rugbekleding, standaard, inclusief opbergruimte Kleur accent: ◇ Zwart ○ Oranje ○ Zilver ○ Rood ○ Blauw	std gm
KRR030317	□ EXO Evo PRO naspanbare luchtdoorlatende rugbekleding, inclusief opbergruimte Kleur accent: ◇ Zwart ○ Oranje ○ Zilver ○ Rood ○ Blauw	219,23 gm
KRR030005	□ EXO Evo lichtgewicht rugbekleding, standaard (L) Kleur accent: ◇ Zwart ○ Oranje ○ Zilver ○ Rood ○ Blauw	172,94 gm
KRR030300	○ Zonder rugbekleding	gm

Jay 3 Carbon Rug - Shallow Contour (+)

Laag Thoracaal: JAY060001	□ Short - 170 mm	JAY060002	□ Tall - 240 mm	986,96
Medium Thoracaal: JAY060003	□ Short - 300 mm	JAY060004	□ Tall - 380 mm	986,96

Zie voor overige ruggen, orderformulier van Jay J3 ruggen

(1) niet i.c.m. Jay J3 ruggen, i.h.v. duwbandvatten en positioneringsgordel

(2) zithoogte achter niet instelbaar

(3) niet instelbaar naar lagere zithoogte achter. Alleen +10 mm instelbaar

(4) niet instelbaar naar hogere zithoogte achter. Alleen -10 mm instelbaar

(L)= lichtgewicht optie

(+)= voegt 500g of meer toe aan het rolstoel gewicht

ZITBEKLEDING



KRR020012



KRR020019

RUGLEUNINGEN



KRR030006



KRR030102



KRR030201



KRR030203



KRR030204



KRR030316



KRR030317



KRR030005

VOETPLATEN



KRR050029



KRR050025



KRR050026



KRR050125

Krypton R

◇ = Standaard ○ = geen meer-/minderprijs □ = meerprijs

€

ARMSTEUNEN & ZIJKANTEN

KRR040102	◇ Aluminium zijkant, mat zwart		std
KRR040101	□ Lichtgewicht carbon zijkant, vlak slim style (L)	(24" min. ZH achter 410mm, 25" min. ZH achter 430 mm)	68,25
KRR040103	□ Aluminium zijkant met spatbord, mat zwart	(min. ZH achter 390 mm)	147,28
KRR040104	□ Carbon zijkant met spatbord, zwart	(min. ZH achter 390 mm)	303,72
KRR040107	□ Kunststof zijkant, zwart		162,49
KRR040052	□ In hoogte en diepte instelbare Single Post armsteunen, 330 mm armlegger (+) (1)	(alleen i.c.m. zwaartepuntinstelling 56 mm)	190,54
KRR040117	□ Wegzwenkbare aluminium buisarmsteun, afneembaar	(+)	443,17

VOETPLATEN

KRR050029	◇ Voetbeugel lichtgewicht	(L)	std
KRR050030	□ Voetbeugel met aluminium plaat		70,44
	Voetbeugel met in hoek en diepte instelbare voetplaat		
KRR050025	□ Composit voetplaat	KRR050024	□ Aluminium voetplaat, mat zwart
		220757	195,69
KRR050026	□ Carbon voetplaat		229,41
KRR050125	□ Performance voetplaat in hoek instelbaar	(niet i.c.m. ZB 320 mm en 30 mm inset)	220757
			250,23
KRR050128	□ Doorlopende voetplaat, kunststof, in hoek en diepte instelbaar, wegklapbaar naar achter	(2)	332,39

ONDERBEENLENGTE (OBL) Belangrijk: max. OBL t.o.v. zithoogte is zithoogte -30 mm

○ 360 ○ 370 ○ 380 ○ 390 ○ 400 ○ 410 ○ 420 ○ 430
○ 440 ○ 450 ○ 460 ○ 470 ○ 480 ○ 490 ○ 500 ○ 510

FRAME

KRR010012	◇ Voorframe 80° (t.b.v. kniehoek 100°)		std
KRR010013	□ Voorframe 88° Performance (t.b.v. kniehoek 92°)		133,56
	Frame inset		
KRR010101	◇ Inset: Small (10 mm)		std
KRR010103	□ Inset: Performance (30 mm)	(niet i.c.m. met zitbreedte 320 mm)	98,71
KRR010206	◇ Frame lengte standaard		std
KRR010207	□ Frame lengte lang (standaard +20 mm)	(niet i.c.m. met zitdiepte 480 mm)	73,94
	Balhoofd positie (zie uitleg op volgende pagina)		
KRR010301	◇ Balhoofd positie breed		std
KRR010302	○ Balhoofd positie smal		40,70

ZWAARTEPUNTINSTELLING (ZPI)

COG56	○ 56 mm
COG68	○ 68 mm
COG80	○ 80 mm
COG92	○ 92 mm
COG104	○ 104 mm

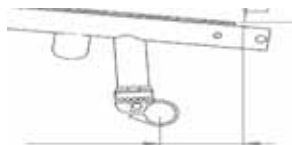

FRAME ACCESSOIRES

KRR090031	□ Achtervering tot 70 kg	(+)	(asplaat en as-adapter zullen van aluminium zijn)	453,10
KRR090032	□ Achtervering tot 120 kg	(+)	(asplaat en as-adapter zullen van aluminium zijn)	453,10
	Trapbuis (niet i.c.m. camber KRR070049)			
KRR090001	□ Links	KRR090002	□ Rechts	85,80
KRR090003	□ Paar			(niet i.c.m. anti-tip aan zelfde zijde)
				171,60
KRR090009	□ Krukhouder			(alleen i.c.m. trapbuis)
				96,06
	Anti-tip wegzwenkbaar (niet i.c.m. camber KRR070049)			
KRR090004	□ Links	KRR090005	□ Rechts	(+)
				222938
KRR090006	□ Paar			(niet i.c.m. trapbuis)
				2x 222938
				365,58
	Anti-tip, flip up (niet i.c.m. camber KRR070049)			
KRR090033	□ Links	KRR090008	□ Rechts	(+)
				(kies één optie)
				222938
				182,79
KRR090016	□ Framebescherms foam, afneembaar, zwart			81,89
KRR090577	□ Framebescherms kunststof, verlijmd aan frame, zwart			197,65

VOORVORKEN

(gelijk aan uw keuze op de 1e pagina)

KRR080013	◇ Voorvork Carbotecture®, 111mm	◇ Zwart (L)		std
	Kleur: □ Zilver	□ Oranje	□ Rood (3)	□ Blauw (3)
				64,06
KRR080029	○ Voorvork Aluminium, 123mm	◇ Zwart		gm
	Kleur: □ Zilver	□ Oranje		64,06
KRR080008	□ Single Arm voorvork aluminium	◇ Zwart	(alleen met 4" en 5" aluminium soft massief en massief)	184,64
	Kleur: □ Zilver	□ Oranje	□ Rood	□ Blauw
				64,06
KRR080007	□ Frog leg voorvorken (schroekabsorberend), aluminium zwart			(+)
				522,64

(1) niet i.c.m. zitbreedte 320 mm

(2) alleen i.c.m. 0° camber

(3) rood en blauw alleen i.c.m. soft massief voorwielen

(L)= lichtgewicht optie

(+)= voegt 500g of meer toe aan het rolstoel gewicht

ZIJKANTEN EN ARMSTEUNEN



KRR040101



KRR040104



KRR040107



KRR040117



KRR040052

FRAME VERSIE: VOORVORK POSITIE

Positie breed:

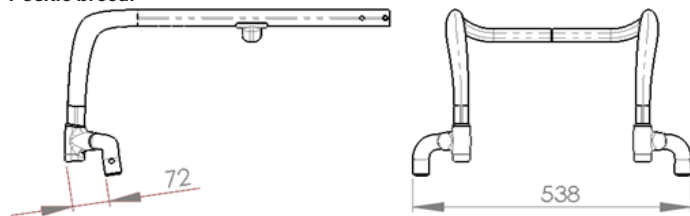

Voorwielen die breder en iets verder naar voren gepositioneerd zijn zorgen voor een

Position smal:

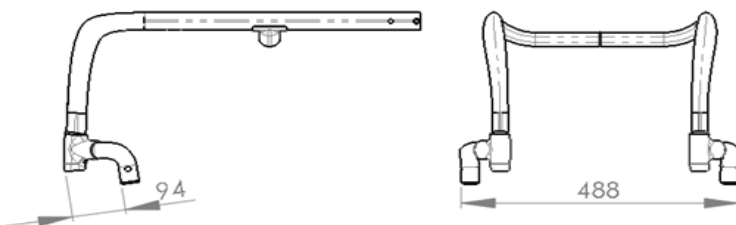

Voorwielen die 20 mm achterwaarts en 20 mm (per kant) smaller gepositioneerd zijn zorgen voor een smallere voorzijde en betere manoeuvreerbaarheid in kleine ruimtes



KRR010301
Voorvork positie breed



KRR010302
Voorvork positie smal



Voorvork positie breed - smal

Krypton R

◇ = Standaard ○ = geen meer-/minderprijs □ = meerprijs

€

VOORWIELEN

(gelijk aan de keuze op de 1e pagina)

KRR080301	◇	Voorwiel: massief (hard). Velg: standaard composiet (zwart)	(niet i.c.m. Single Arm voorvork)	std
KRR080302	□	Voorwiel: massief (soft). Velg: standaard composiet (zwart)	(alleen voor 5" en 6")(niet i.c.m. Single Arm voorvork)	gm
KRR080303	□	Voorwiel: massief (hard), light up. Velg: standaard composiet (zwart)	(niet i.c.m. 6")(niet i.c.m. Single Arm voorvork)	75,10
KRR080304	□	Voorwiel: massief (hard). Velg: aluminium (zilver)	(alleen voor 4" en 5")	120,72
KRR080306	□	Voorwiel: massief (soft). Velg: aluminium (zilver)	(alleen voor 4" en 5")	120,72
		Kleur velg: □ Zwart □ Oranje □ Rood □ Blauw		45,76

ACHTERWIELEN

(gelijk aan uw keuze op de 1e pagina)

LET OP: voor gebruikers met een gewicht van meer dan 100 kg adviseren wij kruisgespaakte wielen

KRR070001	◇	Design wiel, 36 zilver gekleurde spaken		std
KRR070002	○	Universeel kruisgespaakt, 36 zilver gekleurde spaken	(+)	(alleen 24") gm
KRR070003	□	Lichtgewicht achterwielen, 24 zilver gekleurde spaken		(max. gebruikersgewicht 125 kg) 256,15
KRR070004	□	Proton achterwielen, 24 zwart gekleurde spaken	(L)	(max. gebruikersgewicht 100 kg) 431,63
KRR070005	□	Spinergy achterwielen, 18 zwart gekleurde spaken, naaf zilver		704,42
KRR070007	□	Spinergy achterwielen, 12 zwart gekleurde spaken, naaf zwart		808,64

BANDEN

KRR070101	◇	Fijn profiel, Schwalbe Right Run	(niet i.c.m. 25")	std
KRR070107	□	Schwalbe One, lucht	(L)	96,06
KRR070102	□	Massief, zwart	(+)	96,06
KRR070104	□	Marathon Plus Evolution	(+)	96,06
KRR090163	□	Extra set binnen- en buitenband	(niet i.c.m. massief)	55,40

HOEPELS

KRR070201	◇	Aluminium zilver coating	(L)	std
KRR070202	○	Aluminium zilver geanodiseerd	(L)	gm
KRR070203	□	Aluminium gekleurde hoepels (poedercoated)	(L)	85,80
KRR070204	□	Edelstaal, zilver	(+)	60,71
KRR070207	□	Supergrip ®	(+)	222953 358,79
KRR070208	□	Maxgripp ®	(+)	(alleen 24" en hoepel montage standaard 17 mm) 222953 358,79
KRR070212	□	Ellipse 3R, zwart	(+)	222953 323,78
KRR070205	□	Titanium		298,91
KRR070206	□	Titanium met transparante coating		298,91

Hoepel montage

KRR070307	□	Supersmal (7 mm)	(alleen met edelstaal)	109,36
KRR070317	◇	Standaard (17 mm)		std
KRR070327	□	Breed (27 mm)		109,36
KRR070250	□	Hoepelhoezen	(niet met 25")	221494 100,06

CAMBER

(kies één optie)

KRR070049	○	0° vaste camber, lichtgewicht	(L)	(achteraf niet instelbaar) gm
KRR070600	○	0°, asbreedte +/-15mm instelbaar		gm
KRR070603	○	3°, asbreedte +/-15mm instelbaar		gm

SPAAKBESCHERMERS

(+)

(alleen 24")

KRR070831	□	Transparant		138,57	
KRR070823	□	Princess	KRR070827 □ Silk	KRR070833 □ Zebra	163,79
KRR070816	□	Happy Lions	KRR070830 □ Tiger	KRR070818 □ Jungle Fever	163,79
KRR070820	□	Oriental	KRR070813 □ Galactica	KRR070811 □ Feather	163,79
KRR070829	□	Superhero	KRR070821 □ Pirates	KRR070806 □ Chrome wheel	163,79
KRR070817	□	Hot wheels	KRR070814 □ Graffiti	KRR070803 □ Basketball 2	163,79
KRR070822	□	Pool	KRR070802 □ Basketball	KRR070828 □ Space	163,79
			KRR070812 □ Flying water	KRR070819 □ Monkeys	163,79

(L)= lichtgewicht optie

(+)= voegt 500g of meer toe aan het rolstoel gewicht

Voor meer informatie
bezoek onze website
www.SunriseMedical.be
© Sunrise Medical 2022

FRAME ACCESSOIRES



KRR090032



KRR090001



KRR090004



KRR090033



KRR090577

VOORVORKEN



KRR080013 & KRR080306



KRR080008

ACHTERWIELEN EN HOEPELS



KRR070001



KRR070002



KRR070003



KRR070004

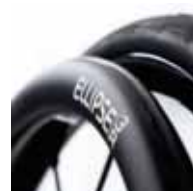

KRR070212



KRR070208

BANDEN



KRR070101



KRR070107



KRR070104



KRR070102

REMMEN



KRR060001



KRR060002



KRR060023



KRR060004

Krypton R

◇ = Standaard ○ = geen meer-/minderprijs □ = meerprijs

REMMEN		<i>(kies één optie)</i>	
KRR060001	◇ Standaard duwremmen		std
KRR060002	□ Kniehevelremmen		81,96
KRR060023	□ Compacte schaarremmen EVO		81,96
KRR060024	□ Compacte schaarremmen, lichtgewicht EVO	(3) (L)	82,72
KRR060006	□ Eenhandige rembediening links	(+)	254,88
KRR060007	□ Eenhandige rembediening rechts	(+)	254,88
Rem accessoires			
KRR060010	□ Remverlengers alleen i.c.m. kniehevelremmen	<i>(alleen met KRR060002)</i>	221693 20,00

ACCESSOIRES			
KRR090000	◇ Gereedschapsetje		std
KRR090025	○ Handpompje		gm
KRR090030	□ Rugzak		96,06

POSITIONERING
Voor romp-, arm-, bekken- en voetpositionering zie prijslijst Jay Positioneringselementen

KLEUREN			
Hoepels (1)		Hoepels (1)	
	85,80		85,80
02 Brilliant Silver	□	29 Black	□
03 Silver Matt	□	31 Matt Black	□
06 Sun Yellow	□	32 Signal White	□
14 Blue	□	33 Pink	□
15 Brilliant Marine	□	34 Dark Chocolate Metallic	□
16 Matt Marine	□	35 Skyblue	□
19 Brilliant Purple	□	36 Cyan-Metallic	□
21 Red Ruby	□	37 Marsred (Orange)	□
22 Brilliant Red	□	40 Kiwi	□
23 Matt Red	□	41 Flamingo-Glitter	□
24 Tutti Frutti Orange	□	42 Matt-Anthracite	□
27 Graphitemetallic	□	46 Mamba Green	□

FRAME COATING			
KRR100139	◇ Natural Carbon, zonder coating		std
KRR100137	□ Transparant, hoogglans		505,32
KRR100138	□ Transparant, mat		505,32
KRR100122	□ Zwart, hoogglans		505,32
KRR100123	□ Zwart, mat		505,32

FRAME-MOTIEF "Flying Pixels" (krasbestendig, niet afneembaar)			
KRR100590	□ Frame-motief Flying Pixels, zilver		223,37
KRR100591	□ Frame-motief Flying Pixels, rood		223,37
KRR100592	□ Frame-motief Flying Pixels, blauw		223,37

LABELKLEUR - voor stickers "QUICKIE" en "Krypton" (2)			
KRR100550	◇ Zwart		std
KRR100551	○ Zilver		gm
KRR100552	○ Oranje		gm
KRR100553	○ Rood		gm
KRR100554	○ Blauw		gm

KLEUR naaf en velg voor 24" lichtgewicht wielen			
KRR100336	□ Oranje geanodiseerd		184,65
KRR100337	□ Blauw geanodiseerd		184,65
KRR100338	□ Rood geanodiseerd		184,65

(1) hoepels: alleen i.c.m aluminium gekleurde hoepels (poedercoated)

(2) wanneer "Flying Pixels" zijn gekozen zal de labelkleur gelijk zijn aan de flying pixel kleur

(3) zwaartepunt ± 20 mm achteraf instelbaar

(L)= lichtgewicht optie

(+)= voegt 500g of meer toe aan het rolstoel gewicht



De Krypton is niet te combineren met een aankoppelfiets of elektrische ondersteuning.

Krypton R - Basisprijs	
Prijs optie	
Totaalprijs	

Sunrise Medical Customer Service Tel.: 02-5882371 E-mail: orders@sunrisemedical.be	100	Voor meer informatie bezoek onze website www.SunriseMedical.be © Sunrise Medical 2022
--	-----	---

FRAME COATING

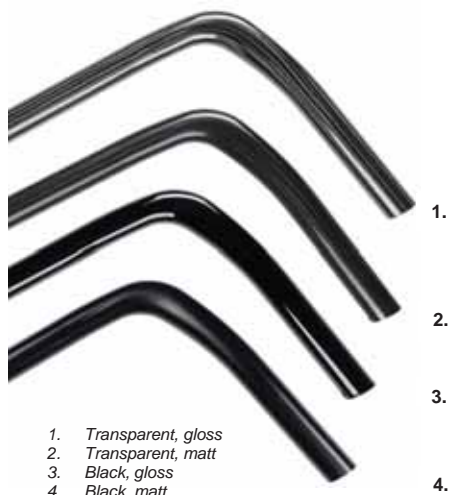

1. *Transparent, gloss*
2. *Transparent, matt*
3. *Black, gloss*
4. *Black, matt*

FRAME MOTIEF "FLYING PIXELS"



Van links naar rechts

- *Frame motief Flying Pixel, rood*
- *Frame motief Flying Pixel, zilver*
- *Frame motief Flying Pixel, blauw*

24 " LICHTGEWICHT ACHTERWIELEN



KRR100336



KRR100337



KRR100338

OMSCHRIJVING	NVG nr.	IDEN nr.	Publieksprijs	Supplement
Manuele actief rolstoel	220079	101104000785	€ 4.736,32	€2.307,28
Standaard voetsteunen	222533	201101000037	-	-
In hoek verstelbare voetsteun	220757	201105000083	€ 194,58	€ 75,18
Performance voetenplank	220757	201105000844	€ 248,82	€ 129,42
Veiligheidsgordel	221354	204104000335	€ 97,85	€ 57,83
Antikiepsysteem	222938	204106000025	€ 182,79	-
Aanpassing verminderde grijpfunctie - supergrip hoepel	222953	205116000031	€ 358,79	€ 255,39
Aanpassing verminderde grijpfunctie - maxgrip hoepel	222953	205116000022	€ 358,79	€ 255,39
Aanpassing verminderde grijpfunctie - Elipse 3R hoepel	222953	205116200003	€ 323,78	€ 220,38
Hoepelhoezen	221494	205104000306	€ 100,06	-
Remverlengers	2x 221693	205115000072	€ 20,00	-



Factureren aan:
Naam:
Straat:
Plaats: Postcode:
E-mail:
Tel: Fax:

Leveren aan:
Naam:
Straat:
Plaats: Postcode:
E-mail:
Tel: Fax:

Order datum:
Inkooporder:
Uw referentie:



Gemarkeerd voor:
Sunrise ordernr.:
 = Standaard = Meerprijs

- Order
 Offerte



Max. gebruikersgewicht: 100 kg

Gebruikersgewicht kg

Altijd invullen voor juiste configuratie

Geldig tot eerstvolgende wijziging of uiterlijk 31-12-2022.

Wijzigingen voorbehouden. Op alle transacties zijn de algemene voorwaarden van Sunrise Medical B.V. en Sunrise Medical HCM B.V. van toepassing. Deze algemene voorwaarden zijn te raadplegen op www.sunrisemedical.be/voorwaarden

Basisprijs vanaf €3.621,64 (inclusief 6% BTW)

ATTITUDE - MODEL SELECTEREN

- ATT010801 **ATTITUDE Manual** Basisprijs € 3.621,64
Terugtraprem, 8 versnellingen (naaf), (optioneel 3x 11 derailleur/naaf versnellingen) voor- en achterverlichting; snelheidsmeter; fietsstandaard voorzien van wieljes; handvatten; v-crank.
- ATT010802 **ATTITUDE Hybrid** Basisprijs € 6.859,71
10 versnellingen cassette; trigger shifter; 17 Ah Lithium-ion accu; ondersteuning tot max 25 km/u; voor- en achterverlichting; fietsstandaard voorzien van wieljes, handvatten; v-crank, schijfrem; snelheidsmeter geïntegreerd in het scherm
- ATT072102 Kleurendisplay, inclusief smartphone connectie via bluetooth
- ATT010803 **ATTITUDE Power** Basisprijs € 6.009,43
Snelheid maximaal 21 km/u (standaard); handvatten; schijfrem; 9 Ah Lithium-ion accu; voor- en achterverlichting; fietsstandaard voorzien van wieljes, snelheidsmeter geïntegreerd in het scherm
- ATT072111 Handgas positie rechts
- ATT072112 Handgas positie links

AFMETINGEN ROLSTOEL

ROLSTOEL MODEL - rolstoel type welke wordt gecombineerd met de ATTITUDE

<input type="checkbox"/> Life T (alleen vast voorframe)
<input type="checkbox"/> Life RT (alleen vast voorframe)
<input type="checkbox"/> Life (alleen vast voorframe)
<input type="checkbox"/> Life R (alleen vast voorframe)
<input type="checkbox"/> Easy 200
<input type="checkbox"/> Neon ² (alleen vast voorframe)
<input type="checkbox"/> Xenon / Xenon ² (alleen vast voorframe)
<input type="checkbox"/> Argon ²
<input type="checkbox"/> Helium (1)
<input type="checkbox"/> Nitrum

<input type="checkbox"/> Invacare Küschall K-serie * (3)	€ 655,64
<input type="checkbox"/> Invacare Küschall KSL *	€ 655,64
<input type="checkbox"/> Invacare Küschall Advance * (3)	€ 325,40
<input type="checkbox"/> Invacare Küschall Champion *	€ 325,40
<input type="checkbox"/> Otto Bock Avantgarde CS *	€ 455,31
<input type="checkbox"/> Otto Bock Avantgarde CLT *	€ 455,31
<input type="checkbox"/> Otto Bock Motus CS *	€ 455,31
<input type="checkbox"/> RGK Tiga *	€ 325,40
<input type="checkbox"/> Progeo Joker	€ 455,31

<input type="checkbox"/> Wheels2move Panthera	€ 455,31
<input type="checkbox"/> Meyra Smart F *	€ 455,31
<input type="checkbox"/> Meyra Nano *	€ 455,31
<input type="checkbox"/> Meyra Avanti Pro *	€ 455,31
<input type="checkbox"/> Meyra Hurricane *	€ 455,31
<input type="checkbox"/> ProAktiv Traveler *	€ 455,31
<input type="checkbox"/> ProAktiv Speedy *	€ 455,31
<input type="checkbox"/> TiLite TR, TRA	€ 325,40
<input type="checkbox"/> TiLite T, Z, ZR, ZRA	€ 325,40

* het V-frame mag een maximale hoek van 5° hebben

- ATT090213 ATTITUDE - zonder nieuwe rolstoel bestelling - serienummer rolstoel _____
- ATT090214 ATTITUDE met rolstoel order - bestelling op apart orderformulier

Built-4-Me

- FMG-MA03-3201-01 Aanpassing lengte dockingsysteem -20 tot +60 mm (2) € 341,11
- 20 mm 0 mm +20 mm +40 mm +60 mm

Bij bestelling van een Attitude voor een bestaande Helium/Nitrum met handbike asplaat, dient de optie hieronder aangekruist te worden:

- 066983 Frame versterkingskit t.b.v. Quickie Attitude € 363,03
- Serienummer Quickie Helium/Nitrum:

ROLSTOEL VOORFRAME BREEDTE

opgemeten vanaf buitenkant framebuis tot buitenkant framebuis

<input type="checkbox"/> 260 mm	<input type="checkbox"/> 280 mm	<input type="checkbox"/> 300 mm	<input type="checkbox"/> 320 mm	<input type="checkbox"/> 340 mm	<input type="checkbox"/> 360 mm	<input type="checkbox"/> 380 mm	<input type="checkbox"/> 400 mm	<input type="checkbox"/> 420 mm	<input type="checkbox"/> 440 mm	<input type="checkbox"/> 460 mm
---------------------------------	---------------------------------	---------------------------------	---------------------------------	---------------------------------	---------------------------------	---------------------------------	---------------------------------	---------------------------------	---------------------------------	---------------------------------

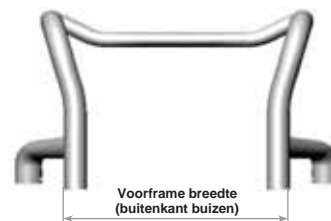

Voorframe breedte (buitenkant buizen)

(1) bij de Helium met handbike asplaat is een versterkingskit noodzakelijk. Deze optie moet aangekruist worden op het orderformulier van de Helium, wanneer deze Attitude in combinatie met een Helium met handbike asplaat besteld wordt.

(2) positie -20mm is dichterbij het frame / positie +60 mm is verder van het frame

(3) Past op Kuschall ronde buisframes tot bouwdatum 03/2020

ATTITUDE Manual / Hybrid - crankpositie range

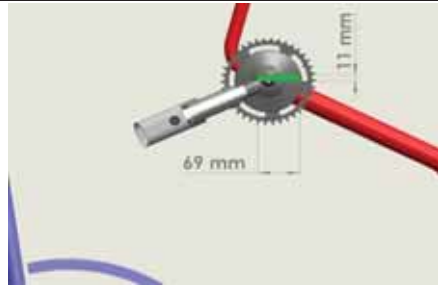

ATTITUDE Manual / Hybrid vork: hoek en diepte instelbaar

ATTITUDE Manual / Hybrid - crank positie range met optie ATT080035 "Vork, diepte en hoek instelbare crank positie"

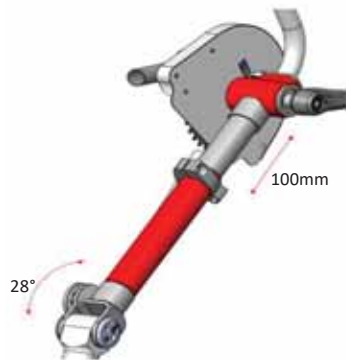

Diepte instelbaar: 100mm (+/- 50mm compared to standard fork)

Hoek instelling: van 0° (parallel tot de grond) tot 28°

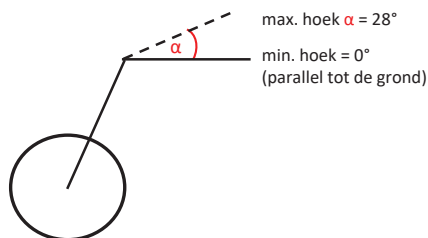

ATTITUDE Power - stuurpositie range

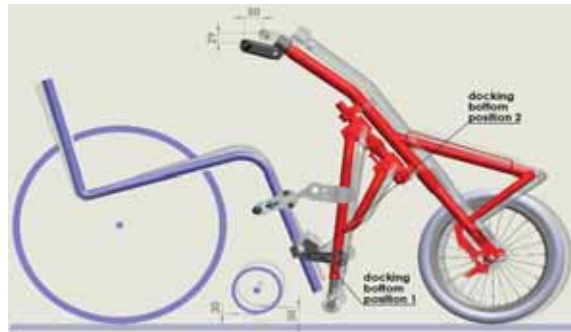

FMG-MJ02-3187-02 - Tetrabediening t.b.v. Hybrid



FMG-MA03-3201-01 Adaptation link -20 tot + 60 mm



ATT060053 - Performance remhendel instelbaar naar gewenste knijpkracht



ATTITUDE		Manual	Hybrid	Power	€
◇ = Standaard ○ = Geen meer-/minderprijs □ = Meerprijs					
VORK					
ATT080034	<input type="radio"/> Vork standaard	✓	✓	✓	gm
ATT080035	<input type="checkbox"/> In hoek en diepte instelbare crank-positie	✓	✓	-	470,19
BANDEN					
ATT070104	<input type="radio"/> Marathon Plus Evolution	✓	✓	-	gm
ATT070110	<input type="radio"/> Schwalbe Mountain Bike	✓	✓	✓	gm
ATT070111	<input type="radio"/> Schwalbe Big Apple	-	-	✓	gm
VERSNELLINGEN					
Attitude Manual					
ATT070043	<input type="radio"/> 8 versnellingen (naaf), incl terugtraprem (geen schijfrem)	✓	-	-	std
ATT070082	<input type="checkbox"/> 3x 11 versnelling (derailleur/naaf) handrem bediend schijfrem	✓	-	-	169,97
ATT070045	<input type="radio"/> Shifter, trigger shift	✓	-	-	gm
Attitude Hybrid					
ATT070045	<input type="radio"/> 10 versnellingen (derailleur)	-	✓	-	std
ATT070045	<input type="radio"/> Shifter, trigger shift	-	✓	-	std
Built-4-Me C30					
FMG-MJ02-3187-02	<input type="checkbox"/> Tetrabediening t.b.v. Hybrid	-	✓	-	722,72
CRANK EN HANDVATTEN - speciale lengte, breedte en uitvoeringen via B4M					
ATT080022	<input type="radio"/> V-crank, standaard Lengte: 170 mm Breedte: 470 mm	✓	✓	-	
ATT080023	<input type="radio"/> Handvat composiet, verticaal, 10°, diameter 30 mm	✓	✓	-	std
Built-4-Me C30					
ATT080027	<input type="checkbox"/> Quad, handondersteuning	✓	✓	-	236,76
ATT080028	<input type="checkbox"/> Quad, armondersteuning	✓	✓	-	248,90
ATT080024	<input type="radio"/> Handvat composiet, verticaal, 10°, diameter 40 mm	✓	✓	-	gm
ATT080025	<input type="checkbox"/> Handvat aluminium, verticaal, 25°, ovaal, diameter 37 x 21 mm	✓	✓	-	134,78
ATT080026	<input type="checkbox"/> Handvat aluminium, verticaal, 25°, ovaal, diameter 47 x 23 mm	✓	✓	-	134,78
STUURNOK					
ATT080050	<input type="radio"/> Standaard stuurnok; hoogte instelbaar	-	-	✓	std
ATT080051	<input type="checkbox"/> Multi-instelbare stuurnok; hoogte- en diepte instelbaar	-	-	✓	78,94
SCHIJFREM - tevens parkeerrem					
ATT060050	<input type="radio"/> Schijfrem bediend door remhendel <small>(niet i.c.m. ATT070043)</small>	✓	✓	✓	gm
ATT060053	<input type="checkbox"/> Performance remhendel (eenvoudig instelbaar en aanpasbaar)	✓	✓	✓	42,50
ATT060102	<input type="radio"/> Rem, rechts gemonteerd	✓	✓	✓	gm
ATT060101	<input type="radio"/> Rem, links gemonteerd	✓	✓	✓	gm
ATT060052	<input type="checkbox"/> 2 remmen plus parkeerrem <small>(niet i.c.m. ATT070043) (parkeerrem is een velgrem, niet een schijfrem)</small>	✓	✓	-	169,97
ATT060051	<input type="checkbox"/> Terugtraprem i.c.m. schijfrem <small>(niet i.c.m. ATT070043 & ATT080035)</small>	✓	✓	-	437,09
SNELHEID T.B.V. POWER					
ATT000025	<input type="radio"/> Snelheid max. 6 km/u	-	-	✓	std
ATT000027	<input type="radio"/> Snelheid max. 10 km/u	-	-	✓	gm
ATT000028	<input type="radio"/> Snelheid max. 15 km/u	-	-	✓	gm
ATT000026	<input type="radio"/> Snelheid max. 21 km/u	-	-	✓	gm
ACCU - oplader is altijd inclusief					
Attitude Hybrid					
ATT160020	<input type="radio"/> Accu, Lithium-ion, 17 Ah	-	✓	-	std
ATT090088	<input type="checkbox"/> Additionele accu, Lithium-ion, 17 Ah	-	✓	-	1.208,08
ATT090091	<input type="checkbox"/> Additionele oplader, Hybrid	-	✓	-	245,26
Attitude Power					
ATT160021	<input type="radio"/> Accu, Lithium-ion, 9 Ah	-	-	✓	std
ATT160022	<input type="checkbox"/> Accu, Lithium-ion, 14 Ah	-	-	✓	400,67
ATT090086	<input type="checkbox"/> Additionele accu, Lithium-ion, 9 Ah	-	-	✓	679,92
ATT090087	<input type="checkbox"/> Additionele accu, Lithium-ion, 14 Ah	-	-	✓	959,19
ATT090089	<input type="checkbox"/> Additionele oplader, Power	-	-	✓	135,98
ACCESSOIRES					
ATT090074	◇ Voor- & achterverlichting	✓	✓	✓	std
ATT090080	◇ Snelheidsmeter <small>(geïntegreerd in het scherm van de Hybrid en Power)</small>	✓	✓	✓	std
ATT090085	<input type="radio"/> Bel	✓	✓	✓	gm
ATT090095	<input type="checkbox"/> Spatbord aangeschroefd, zwart	✓	✓	✓	66,78
ATT090067	<input type="checkbox"/> Achteruitkijkspiegel	✓	✓	✓	57,07
ATT090081	<input type="checkbox"/> Bidonhouder	✓	✓	✓	29,12
ATT090082	<input type="checkbox"/> Bagagedrager voor fietstas	✓	✓	✓	151,77
ATT090024	<input type="checkbox"/> Handluchtcompressor (0 - 11 bar)	✓	✓	✓	129,91
ATT090084	<input type="checkbox"/> Tractiegewicht 5kg (afneembaar)	✓	✓	✓	115,33
ATT090041	<input type="checkbox"/> Gereedschapset	✓	✓	✓	27,93
ATT090096	<input type="checkbox"/> Beschermfolie t.b.v. rolstoel of Attitude	✓	✓	✓	42,49
					Voor meer informatie bezoek onze website www.SunriseMedical.be © Sunrise Medical 2022

ATTITUDE opties



Schwalbe Marathon Plus Evolution



Schwalbe Mountain Bike



Big Apple



Shifter, trigger shift



Stuurstang multi-instelbaar
(alleen Attitude Power)



Hendel, verticaal, 10°,
diameter 30 mm



Quad,
handondersteuning



Quad,
armondersteuning



Handel, verticaal, 25°,
ovaal



Terugtraprem



Spatbord



Spiegel



Bidonhouder



Bagagedrager
voor fietstas



Handluchtcompressor
(0 - 11 bar)



Tractiegewicht 5kg
(afneembaar)



Bel



Gereedschapset

ATTITUDE

◇ = Standaard ○ = Geen meer-/minderprijs □ = Meerprijs

€

KLEUR

(Frame-, kettingkast- en crankkleur zijn apart van elkaar te kiezen)

	Framekleur	Kettingkast (1)	Crank (1)
ATT100102	<input type="radio"/> 02 Brilliant Silver	<input type="radio"/> 02 Brilliant Silver	<input type="radio"/> 02 Brilliant Silver
ATT100103	<input type="radio"/> 03 Silver Matt	<input type="radio"/> 03 Silver Matt	<input type="radio"/> 03 Silver Matt
ATT100105	<input type="radio"/> 06 Sun Yellow	<input type="radio"/> 06 Sun Yellow	<input type="radio"/> 06 Sun Yellow
ATT100110	<input type="radio"/> 14 Glossy Blue	<input type="radio"/> 14 Glossy Blue	<input type="radio"/> 14 Glossy Blue
ATT100111	<input type="radio"/> 15 Brilliant Marine	<input type="radio"/> 15 Brilliant Marine	<input type="radio"/> 15 Brilliant Marine
ATT100112	<input type="radio"/> 16 Matt Marine	<input type="radio"/> 16 Matt Marine	<input type="radio"/> 16 Matt Marine
ATT100113	<input type="radio"/> 19 Brilliant Purple	<input type="radio"/> 19 Brilliant Purple	<input type="radio"/> 19 Brilliant Purple
ATT100115	<input type="radio"/> 21 Ruby Red	<input type="radio"/> 21 Ruby Red	<input type="radio"/> 21 Ruby Red
ATT100116	<input type="radio"/> 22 Brilliant Red	<input type="radio"/> 22 Brilliant Red	<input type="radio"/> 22 Brilliant Red
ATT100117	<input type="radio"/> 23 Matt Red	<input type="radio"/> 23 Matt Red	<input type="radio"/> 23 Matt Red
ATT100118	<input type="radio"/> 24 Tutti Frutti Orange	<input type="radio"/> 24 Tutti Frutti Orange	<input type="radio"/> 24 Tutti Frutti Orange
ATT100120	<input type="radio"/> 27 Graphite Metallic	<input type="radio"/> 27 Graphite Metallic	<input type="radio"/> 27 Graphite Metallic
ATT100122	<input type="radio"/> 29 Classic Black	<input type="radio"/> 29 Classic Black	<input type="radio"/> 29 Classic Black
ATT100123	<input type="radio"/> 31 Matt Black	<input type="radio"/> 31 Matt Black	<input type="radio"/> 31 Matt Black
ATT100124	<input type="radio"/> 32 Signal White	<input type="radio"/> 32 Signal White	<input type="radio"/> 32 Signal White
ATT100125	<input type="radio"/> 33 Pink	<input type="radio"/> 33 Pink	<input type="radio"/> 33 Pink
ATT100126	<input type="radio"/> 34 Dark Chocolate Metallic	<input type="radio"/> 34 Dark Chocolate Metallic	<input type="radio"/> 34 Dark Chocolate Metallic
ATT100127	<input type="radio"/> 35 Sky Blue	<input type="radio"/> 35 Sky Blue	<input type="radio"/> 35 Sky Blue
ATT100128	<input type="radio"/> 36 Cyan Metallic	<input type="radio"/> 36 Cyan Metallic	<input type="radio"/> 36 Cyan Metallic
ATT100129	<input type="radio"/> 37 Mars Red (Orange)	<input type="radio"/> 37 Mars Red (Orange)	<input type="radio"/> 37 Mars Red (Orange)
ATT100132	<input type="radio"/> 40 Kiwi Green	<input type="radio"/> 40 Kiwi Green	<input type="radio"/> 40 Kiwi Green
ATT100133	<input type="radio"/> 41 Flamingo Glitter	<input type="radio"/> 41 Flamingo Glitter	<input type="radio"/> 41 Flamingo Glitter
ATT100134	<input type="radio"/> 42 Matt Anthracite	<input type="radio"/> 42 Matt Anthracite	<input type="radio"/> 42 Matt Anthracite
ATT100145	<input type="radio"/> 46 Mamba Green	<input type="radio"/> 46 Mamba Green	<input type="radio"/> 46 Mamba Green

(1) alleen i.c.m. Attitude Manual en Hybrid

"ATTITUDE" STICKER KLEUR

ATT100550	<input type="radio"/> Zwart	gm
ATT100551	<input type="radio"/> Zilver	gm
ATT100552	<input type="radio"/> Oranje	gm

AFSTELKOSTEN

Afstelkosten Quickie Attitude (netto prijs) 321,21

BUILT-4-ME

FMG-MA03-3222-01 Eenhandige ontgrendeling brackets € 184,06



OPMERKINGEN



Quickie ATTITUDE - Basisprijs

Prijs optie €
Totaalprijs €

Sunrise Medical Customer Service
Adres: Groningenhaven 18-20, 3433 PE Nieuwegein
Tel.: 02/5882371

E-mail: cs@sunrisemedical.be

Voor meer informatie
bezoek onze website
www.SunriseMedical.be
© Sunrise Medical 2022



Factureren aan:
Naam:
Straat:
Plaats: Postcode:
E-mail:
Tel: Fax:

Leveren aan:
Naam:
Straat:
Plaats: Postcode:
E-mail:
Tel: Fax:

Order datum:
Inkooporder:
Uw referentie:



Gemarkeerd voor:
Sunrise ordernr.:
 = Standaard = Meerprijs

- Order
 Offerte



Max. gebruikersgewicht: 100 kg
Gebruikersgewicht kg

Altijd invullen voor juiste configuratie

Basisprijs vanaf €4.097,04 (inclusief 6% BTW)

Geldig tot eerstvolgende wijziging of uiterlijk 31-12-2022.

Wijzigingen voorbehouden. Op alle transacties zijn de algemene voorwaarden van Sunrise Medical B.V. en Sunrise Medical HCM B.V. van toepassing. Deze algemene voorwaarden zijn te raadplegen op www.sunrisemedical.be/voorwaarden

ATTITUDE JUNIOR

ATT010804 **ATTITUDE JUNIOR** €4.097,04
8 versnellingen, terugtraprem en parkeerrem, grip-shift, voor- en achterverlichting, in hoek en diepte instelbaar, 16" voorwiel, docking system voor vast voorframe, lengte instelbare crank (2 posities)

ROLSTOEL MODEL - ATTITUDE JUNIOR

ROLSTOEL MODEL - rolstoel type welke wordt gecombineerd met de ATTITUDE Junior

Sunrise Medical	
<input type="radio"/> Life T	(alleen vast voorframe)
<input type="radio"/> Life RT	(alleen vast voorframe)
<input type="radio"/> Youngster 3 (1)	(retro-fit kit noodzakelijk)
<input type="radio"/> Life	(alleen vast voorframe)
<input type="radio"/> Life R	(alleen vast voorframe)
<input type="radio"/> Xenon/Xenon ²	(alleen vast voorframe)
<input type="radio"/> Argon ²	
<input type="radio"/> Helium	
<input type="radio"/> Nitrum	

ATT090213	<input type="radio"/> ATTITUDE - zonder nieuwe rolstoel bestelling	gm
ATT090214	<input type="radio"/> ATTITUDE met rolstoel order - bestelling op apart orderformulier	gm

ROLSTOEL VOORFRAME BREEDTE
opgemeten vanaf buitenkant framebuis tot buitenkant framebuis

<input type="radio"/>	<input type="radio"/>	<input type="radio"/>	<input type="radio"/>	<input type="radio"/>	<input type="radio"/>	<input type="radio"/>	<input type="radio"/>	<input type="radio"/>	<input type="radio"/>	<input type="radio"/>	<input type="radio"/>
-----------------------	-----------------------	-----------------------	-----------------------	-----------------------	-----------------------	-----------------------	-----------------------	-----------------------	-----------------------	-----------------------	-----------------------

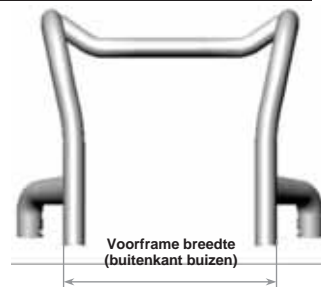

RETRO-FIT KIT VOOR ZIPPIE YOUNGSTER 3 - zie pagina 2 voor uitleg

ATT060150	<input type="checkbox"/> Retro-fit kit rembevestiging voor Youngster (kniehevelrem naar standaard rem), inclusief standaard rem links & rechts	196,40
ATT060151	<input type="checkbox"/> Retro-fit kit rembevestiging voor Youngster met standaard remmen	116,66
ATT060152	<input type="checkbox"/> Retro-fit kit rembevestiging voor Youngster met Safari remmen	116,66

(1) zie pagina 2 voor NoGos i.c.m. de Zippie Youngster 3

Voor meer informatie
bezoek onze website
www.SunriseMedical.be

ATTITUDE JUNIOR

Youngster 3: Wheel-lock conversion

Om de Attitude Junior te bevestigen op een Youngster 3, dient de remmontage te worden aangepast. Dit omdat de klem van de Attitude botst met de standaard remmontage van de Youngster 3. Indien de Youngster 3 is uitgevoerd met kniehevelremmen dan dienen deze te worden vervangen door standaard remmen.



Drie kits beschikbaar:

ATT060150 Retro-fit kit rembevestiging voor Youngster (kniehevelrem naar standaard rem), inclusief standaard rem links & rechts
(nodig wanneer de Youngster 3 is uitgevoerd met kniehevelremmen. Deze kit is inclusief 2 standaard remmen (links & rechts) en bevestigingsklemmen)

ATT060151 Retro-fit kit rembevestiging voor Youngster met standaard remmen
(nodig wanneer de Youngster 3 al is uitgevoerd met standaard remmen. Deze kit is inclusief bevestigingsklemmen)

ATT060152 Retro-fit kit rembevestiging voor Youngster met Safari remmen
(nodig wanneer de Youngster 3 al is uitgevoerd met Safari remmen. Deze kit is inclusief bevestigingsklemmen)

Youngster 3: NoGos

Kort frame (zitdiepte < 300 mm)					
Wielmaat	ZPI positie		Remmen		
	1 (passief)	2 (actief)	Kniehevel	Standaard	Safari
24"	x	x	x (1)	x	x
22"	ok	x	x (1)	ok (2)	ok (3)
20"	ok	ok	x (1)	ok (2)	ok (3)

Lang frame (zitdiepte > 300 mm)						
Wielmaat	ZPI positie			Remmen		
	1 (passief)	2 (midden)	3 (actief)	Kniehevel	Standaard	Safari
24"	ok	ok	x	x (1)	ok (2)	ok (3)
22"	ok	ok	ok	x (1)	ok (2)	ok (3)
20"	ok	ok	ok	x (1)	ok (2)	ok (3)



(1) kniehevelremmen moeten worden omgezet naar standaard remmen d.m.v. retro-kit fit ATT060150

(2) de rembevestiging moet worden gedemonteerd en worden vervangen door de bevestiging geleverd in de retro-kit fit ATT060151

(3) de rembevestiging moet worden gedemonteerd en worden vervangen door de bevestiging geleverd in de retro-kit fit ATT060152

ATTITUDE JUNIOR vork: hoek en diepte instelbaar

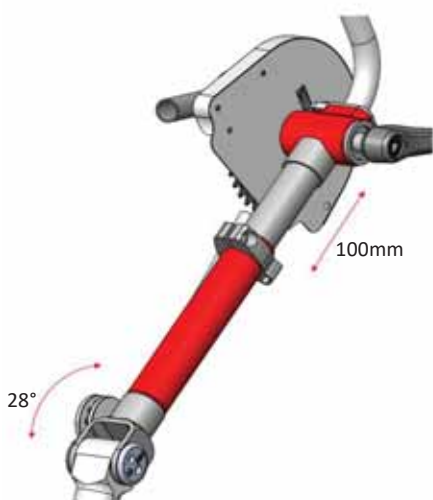

Diepte instelbaar: 100mm (+/- 50mm ten opzichte van standaard vork)

Hoek instelling: van 0° (parallel tot de grond) tot 28°

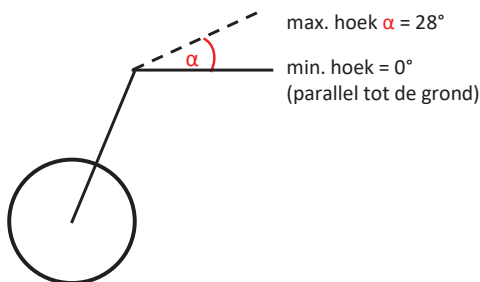

ATTITUDE JUNIOR

Standaard
 Geen meer-/minderprijs
 Meerprijs

€

VORK

ATT080036	<input checked="" type="checkbox"/> In hoek en diepte instelbare crank-positie	std	
-----------	--	-----	--

BANDEN

ATT070110	<input type="checkbox"/> Schwalbe Mountain Bike	gm	
ATT070111	<input type="checkbox"/> Schwalbe Big Apple	gm	

VERSNELLINGEN

ATT070043	<input checked="" type="checkbox"/> 8 versnellingen (naaf), incl terugtraprem (geen schijfrem)	std	
-----------	--	-----	--

CRANK EN HANDVATTEN - speciale lengte, breedte en uitvoeringen via B4M

	<input checked="" type="checkbox"/> Junior crank: lengte instelbaar (2 posities)	std	
ATT080037	<input checked="" type="checkbox"/> Kort: lengte 110/130mm		
ATT080038	<input type="checkbox"/> Lang: lengte 130/150mm		
ATT080039	<input checked="" type="checkbox"/> Junior handvat, horizontaal, diameter 22mm (1)	std	
ATT080023	<input type="checkbox"/> Handvat, verticaal, 10°, diameter 30 mm (2)	gm	
ATT080027	<input type="checkbox"/> Quad, handondersteuning	236,76	
ATT080028	<input type="checkbox"/> Quad, armondersteuning	248,90	
ATT080025	<input type="checkbox"/> Handvat, verticaal, 25°, ovaal, diameter 37 x 21 mm (2)	134,78	

REMMEN

	<input checked="" type="checkbox"/> Terugtraprem	std	
	<input checked="" type="checkbox"/> Parkeerrem	std	

ACCESSOIRES

ATT090074	<input checked="" type="checkbox"/> Voor- & achterverlichting	std	
ATT090080	<input checked="" type="checkbox"/> Snelheidsmeter	std	
ATT090085	<input type="checkbox"/> Bel	gm	
ATT090095	<input type="checkbox"/> Spatbord aangeschroefd, zwart	66,78	
ATT090067	<input type="checkbox"/> Achteruitkijkspiegel	57,07	
ATT090081	<input type="checkbox"/> Bidonhouder	29,12	
ATT090024	<input type="checkbox"/> Handluchtcompressor (0 - 11 bar)	129,91	
ATT090041	<input type="checkbox"/> Gereedschapset	27,93	
ATT090096	<input type="checkbox"/> Beschermfolie t.b.v. rolstoel of Attitude	42,49	

(1) Grip-shift gemonteerd op het frame

(2) Grip-shift gemonteerd aan de rechter handvat

ATTITUDE JUNIOR

VORK



Vork voor Attitude Junior, hoek en diepte instelbare crank-positie

BANDEN



Schwalbe Mountain Bike



Big Apple

CRANK EN HANDVATTEN



Grip-shift gemonteerd op het frame



Junior crank: lengte instelbaar (2 posities)

Junior handvatten, horizontaal, diameter 22mm



Handvat, verticaal, 10°, diameter 30 mm



Quad, handondersteuning



Quad, armondersteuning



Handvat, verticaal, 25°, ovaal, diameter 37 x 21 mm

ACCESSOIRES



Bel



Gereedschapset



Spatbord



Spiegel



Handluchtcompressor (0 - 11 bar)



Bidonhouder 110

ATTITUDE JUNIOR

◇ = Standaard ○ = Geen meer-/minderprijs □ = Meerprijs

€

KLEUR

(Frame-, kettingkast- en crankkleur zijn apart van elkaar te kiezen)

	Framekleur	Kettingkast	Crank
ATT100102	<input type="radio"/> 02 Brilliant Silver	<input type="radio"/> 02 Brilliant Silver	<input type="radio"/> 02 Brilliant Silver
ATT100103	<input type="radio"/> 03 Silver Matt	<input type="radio"/> 03 Silver Matt	<input type="radio"/> 03 Silver Matt
ATT100105	<input type="radio"/> 06 Sun Yellow	<input type="radio"/> 06 Sun Yellow	<input type="radio"/> 06 Sun Yellow
ATT100110	<input type="radio"/> 14 Glossy Blue	<input type="radio"/> 14 Glossy Blue	<input type="radio"/> 14 Glossy Blue
ATT100111	<input type="radio"/> 15 Brilliant Marine	<input type="radio"/> 15 Brilliant Marine	<input type="radio"/> 15 Brilliant Marine
ATT100112	<input type="radio"/> 16 Matt Marine	<input type="radio"/> 16 Matt Marine	<input type="radio"/> 16 Matt Marine
ATT100113	<input type="radio"/> 19 Brilliant Purple	<input type="radio"/> 19 Brilliant Purple	<input type="radio"/> 19 Brilliant Purple
ATT100115	<input type="radio"/> 21 Ruby Red	<input type="radio"/> 21 Ruby Red	<input type="radio"/> 21 Ruby Red
ATT100116	<input type="radio"/> 22 Brilliant Red	<input type="radio"/> 22 Brilliant Red	<input type="radio"/> 22 Brilliant Red
ATT100117	<input type="radio"/> 23 Matt Red	<input type="radio"/> 23 Matt Red	<input type="radio"/> 23 Matt Red
ATT100118	<input type="radio"/> 24 Tutti Frutti Orange	<input type="radio"/> 24 Tutti Frutti Orange	<input type="radio"/> 24 Tutti Frutti Orange
ATT100120	<input type="radio"/> 27 Graphite Metallic	<input type="radio"/> 27 Graphite Metallic	<input type="radio"/> 27 Graphite Metallic
ATT100122	<input type="radio"/> 29 Classic Black	<input type="radio"/> 29 Classic Black	<input type="radio"/> 29 Classic Black
ATT100123	<input type="radio"/> 31 Matt Black	<input type="radio"/> 31 Matt Black	<input type="radio"/> 31 Matt Black
ATT100124	<input type="radio"/> 32 Signal White	<input type="radio"/> 32 Signal White	<input type="radio"/> 32 Signal White
ATT100125	<input type="radio"/> 33 Pink	<input type="radio"/> 33 Pink	<input type="radio"/> 33 Pink
ATT100126	<input type="radio"/> 34 Dark Chocolate Metallic	<input type="radio"/> 34 Dark Chocolate Metallic	<input type="radio"/> 34 Dark Chocolate Metallic
ATT100127	<input type="radio"/> 35 Sky Blue	<input type="radio"/> 35 Sky Blue	<input type="radio"/> 35 Sky Blue
ATT100128	<input type="radio"/> 36 Cyan Metallic	<input type="radio"/> 36 Cyan Metallic	<input type="radio"/> 36 Cyan Metallic
ATT100129	<input type="radio"/> 37 Mars Red (Orange)	<input type="radio"/> 37 Mars Red (Orange)	<input type="radio"/> 37 Mars Red (Orange)
ATT100132	<input type="radio"/> 40 Kiwi Green	<input type="radio"/> 40 Kiwi Green	<input type="radio"/> 40 Kiwi Green
ATT100133	<input type="radio"/> 41 Flamingo Glitter	<input type="radio"/> 41 Flamingo Glitter	<input type="radio"/> 41 Flamingo Glitter
ATT100134	<input type="radio"/> 42 Matt Anthracite	<input type="radio"/> 42 Matt Anthracite	<input type="radio"/> 42 Matt Anthracite
ATT100145	<input type="radio"/> 46 Mamba Green	<input type="radio"/> 46 Mamba Green	<input type="radio"/> 46 Mamba Green

"ATTITUDE JUNIOR" STICKER KLEUR

ATT100550	<input type="radio"/> Zwart	gm
ATT100551	<input type="radio"/> Zilver	gm
ATT100552	<input type="radio"/> Oranje	gm

AFSTELKOSTEN

Afstelkosten Quickie Attitude (netto prijs) 321,21

OPMERKINGEN



Quickie ATTITUDE JUNIOR - Basisprijs

Prijs optie €
Totaalprijs €

Sunrise Medical Customer Service
Adres: Groningenhaven 18-20, 3433 PE Nieuwegein
Tel.: 088-5012345

E-mail: cs@sunrisemedical.nl

Voor meer informatie
bezoek onze website
www.SunriseMedical.be
© Sunrise Medical 2022



Factureren aan:
Naam:
Straat:
Plaats: Postcode:
E-Mail:
Tel: Fax:

Leveren aan:
Naam:
Adres:
Plaats: Postcode:
E-Mail:
Tel: Fax:

Order datum:
Inkooporder:
Uw referentie:



Gemarkeerd voor:
Sunrise order nr:

- Order
- Offerte
- Built 4 me

- = Standaard = Meerprijs
- = Geen meer-/minderprijs



Customer Service: orders@sunrisemedical.be
Max. gebruikersgewicht: 125 kg

Gewicht cliënt: kg
Altijd invullen voor juiste configuratie

Basisprijs vanaf €4.884,48 (inclusief 6% BTW)

Geldig tot eerstvolgende wijziging of uiterlijk 31-12-2022.

Wijzigingen voorbehouden. Op alle transacties zijn de algemene voorwaarden van Sunrise Medical B.V. en Sunrise Medical HCM B.V. van toepassing.
Deze algemene voorwaarden zijn te raadplegen op www.sunrisemedical.be/voorwaarden

BASISAFMETINGEN

Zitbreedte in mm		
380	400	420
<input type="radio"/>	<input type="radio"/>	<input type="radio"/>
W38	W40	W42



R.Nr	€
------	---

FRAME

SRK010010	<input checked="" type="checkbox"/> Standaard frame	std
-----------	---	-----

RUGLEUNING

SRTO30001	<input checked="" type="checkbox"/> Standaard rugleuning, in hoogte en hoek instelbaar inclusief rugbekleding	std
SRTO30005	<input type="checkbox"/> Performance rugleuning inclusief rugbekleding	408,10

Rugleuning positie (diepte)

SRTO30003	<input checked="" type="checkbox"/> 300 mm	std
-----------	--	-----

Rugleuning hoogte

SRTO30007	<input type="checkbox"/> Hoog (350-440mm)	SRTO30008	<input type="checkbox"/> Laag (250-360mm)	gm
-----------	---	-----------	---	----

Nekondersteuning

SRTO30002	<input type="checkbox"/> Standaard nekondersteuning - in hoogte en diepte instelbaar	121,90
SRTO30006	<input type="checkbox"/> Comfort nekondersteuning - in hoogte en diepte instelbaar	180,20

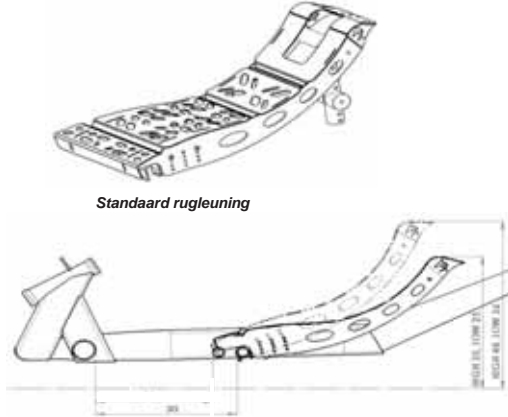

Standaard rugleuning

Performance Rugleuning



Standaard nekondersteuning



Comfort nekondersteuning

rugleuning positie hoog (SRTO30007) of laag (SRTO30008)

VORK

SRTO70001	<input type="checkbox"/> Vork met verstelbare crank	(+/- 20 mm instelbaar zonder onderdelen)	std
-----------	---	--	-----

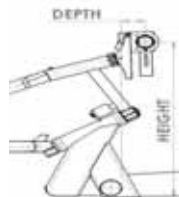

		hoogte in mm				
		410	430	450	470	490
diepte in mm	D65	<input type="radio"/>	<input type="radio"/>	<input type="radio"/>	<input type="radio"/>	<input type="radio"/>
	D75	<input type="radio"/>	<input type="radio"/>	<input type="radio"/>	<input type="radio"/>	<input type="radio"/>
	D85	<input type="radio"/>	<input type="radio"/>	<input type="radio"/>	<input type="radio"/>	<input type="radio"/>
	D95	<input type="radio"/>	<input type="radio"/>	<input type="radio"/>	<input type="radio"/>	<input type="radio"/>
	D105	<input type="radio"/>	<input type="radio"/>	<input type="radio"/>	<input type="radio"/>	<input type="radio"/>
	D115	<input type="radio"/>	<input type="radio"/>	<input type="radio"/>	<input type="radio"/>	<input type="radio"/>
D125	<input type="radio"/>	<input type="radio"/>	<input type="radio"/>	<input type="radio"/>	<input type="radio"/>	
		H41	H43	H45	H47	H49



QUICKIE SHARK RT

◇ = Standaard ○ = Geen meer-/minderprijs □ = Meerprijs

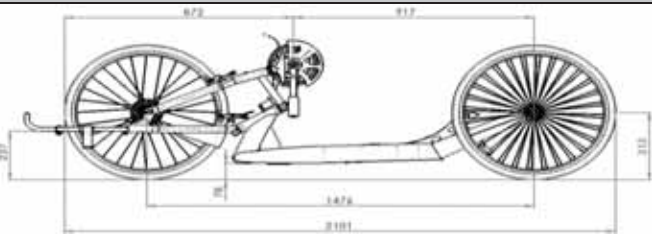
R. Nr. €

CRANK			
SRT080300	◇ Standaard Crank (Kettingplaat (22 / 32 / 44 tands))	std	
SRT080301	◇ Handvatten	std	
	SRT080302 ○ diameter 40mm SRT080303 ○ diameter 30mm		
ZITBEKLEDING			
SRT020001	◇ Zitmat	std	
SRT020002	□ Zitkussen zwart 30 cm	119,78	
BEENSTEUNEN & VOETPLATEN			(beenlengte wordt gemeten van binnenkant been t/m de hiel)
	◇ Voetsteun in lengte instelbaar		
	SRT050002 ○ Voor lange benen (700 - 1000cm)	std	
	SRT050003 ○ Voor korte benen (450 - 700cm)	gm	
SRT050004	□ Performance voetsteun (voor lange benen)	110,24	
SRT050200	□ Kniesteun	93,28	
VERSNELLING			
SRT070101	◇ Trigger shifter 3x 9 (SRAM)	std	
	SRT070103 ○ gemonteerd op rechter handvat SRT070104 ○ gemonteerd op linker handvat		
VOORWIELEN (incl. banden)			
SRT070205	◇ 26" voorwiel (Clincher) Durano 28/559	std	
ACHTERWIELEN			
SRT070305	◇ 26" achterwiel (Clincher) Durano 28/559 (paar)	std	
SRT070401	◇ Quick Release assen	std	
ASBUIS			
SRT070801	◇ Aluminium geanodiseerd	std	
BESCHERMING ACHTER			
SRT070501	□ Bumper 559/571	263,94	
REMMEN			
SRT060006	◇ Standaard remhendel	std	
	SRT060002 ○ Op linker handvat SRT060003 ○ Op rechter handvat		
SRT060004	□ Terugtrap rem	931,74	
SRT060005	◇ Parkeerrem (remhendel kan worden vergrendeld)	std	 SRT060004
ACCESSORIES			
	◇ Vlag	std	
	◇ Fietscomputer	std	
SRT090001	□ Spatbord voor	36,04	
SRT090009	□ Koplamp & achterlicht	104,94	
SRT090004	□ Positioneringsgrodol	184,44	
SRT090006	□ Spiegel	68,90	
SRT090007	□ Bidonhouder	110,24	
SRT090008	□ Universele beugel voor licht, spiegel, snelheidsmeter en GPS	36,04	
KLEUR			
15	○ Brilliant Marine	SRT010413	
22	○ Brilliant Red	SRT010419	
31	○ Matt black	SRT010428	
32	○ Signal white	SRT010429	
46	○ Mamba Green		
	Bekleding		
	● Zwart		
	Kleurpakket voetsteun, asbuis, bumper		
SRT070002	● Zwart	std	
OPMERKINGEN			
			
BUILT-4-ME			
FMG-MA01-1185-01	Speciale framekleur, RAL (zelf invullen)	€ 296,23	
Quickie Shark RT - Basisprijs			
Prijs optie			
Totaalprijs			
Sunrise Medical Customer Service Adres: Groningenhaven 18-20, 3433 PE Nieuwegein Tel.: 02/5882371		E-mail: orders@sunrisemedical.be 113	© Sunrise Medical 2022 Pagina 2/2



Factureren aan:
Naam:
Straat:
Plaats: Postcode:
E-Mail:
Tel: Fax:

Leveren aan:
Naam:
Adres:
Plaats: Postcode:
E-Mail:
Tel: Fax:

Order datum:
Inkooporder:
Uw referentie:



Gemarkeerd voor:
Sunrise order nr:
 = Standaard = Meerprijs
 = Geen meer-/minderprijs



Customer Service: orders@sunrisemedical.be

Max. gebruikersgewicht: 125 kg

Gewicht cliënt: kg

Altijd invullen voor juiste configuratie

Bekijk onze kleurenfolder, om de kleurkeuze aan het einde van dit orderformulier te bepalen

Basisprijs vanaf €6.760,68 (inclusief 6% BTW)

Geldig tot eerstvolgende wijziging of uiterlijk 31-12-2022.

Wijzigingen voorbehouden. Op alle transacties zijn de algemene voorwaarden van Sunrise Medical B.V. en Sunrise Medical HCM B.V. van toepassing. Deze algemene voorwaarden zijn te raadplegen op www.sunrisemedical.be/voorwaarden

BASISAFMETINGEN

Zitbreedte in mm				
340	360	380	400	420
<input type="checkbox"/>	<input type="checkbox"/>	<input type="checkbox"/>	<input type="checkbox"/>	<input type="checkbox"/>
W34	W36	W38	W40	W42

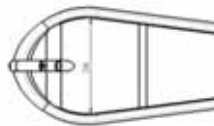

FRAME

SRK010010	<input checked="" type="checkbox"/> Standaard frame	std
-----------	---	-----

RUGLEUNING

SRK030001	<input type="checkbox"/> Standaard rugleuning, in hoogte en hoek instelbaar inclusief rugbekleding	std
SRK030005	<input type="checkbox"/> Performance rugleuning inclusief rugbekleding	408,10

Rugleuning positie (diepte)

SRK030003	<input type="checkbox"/> 250 mm	SRK030004	<input type="checkbox"/> 300 mm	gm
-----------	---------------------------------	-----------	---------------------------------	----

Rugleuning hoogte

SRK030007	<input type="checkbox"/> Hoog (350-440mm)	SRK030008	<input type="checkbox"/> Laag (250-360mm)	gm
-----------	---	-----------	---	----

Nekondersteuning

SRK030002	<input type="checkbox"/> Standaard nekondersteuning - in hoogte en diepte instelbaar	121,90
SRK030006	<input type="checkbox"/> Comfort nekondersteuning - in hoogte en diepte instelbaar	180,20

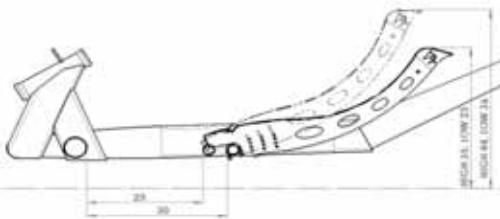
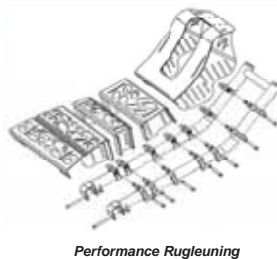

Positie diepte rugleuning 25 mm (SRK030003) of 30 mm (SRK030004)

rugleuning hoogte hoog (SRK030007) of laag (SRK030008)



VORK

SRK070001	<input type="checkbox"/> Vork met verstelbare crank	(+/- 20 mm instelbaar zonder onderdelen)	std
SRK070901	<input type="checkbox"/> Vork met vaste crank		gm

		hoogte in mm				
		410	430	450	470	490
diepte in mm	D25	<input type="checkbox"/>	<input type="checkbox"/>	<input type="checkbox"/>	<input type="checkbox"/>	<input type="checkbox"/>
	D35	<input type="checkbox"/>	<input type="checkbox"/>	<input type="checkbox"/>	<input type="checkbox"/>	<input type="checkbox"/>
	D45	<input type="checkbox"/>	<input type="checkbox"/>	<input type="checkbox"/>	<input type="checkbox"/>	<input type="checkbox"/>
	D55	<input type="checkbox"/>	<input type="checkbox"/>	<input type="checkbox"/>	<input type="checkbox"/>	<input type="checkbox"/>
	D65	<input type="checkbox"/>	<input type="checkbox"/>	<input type="checkbox"/>	<input type="checkbox"/>	<input type="checkbox"/>
	D75	<input type="checkbox"/>	<input type="checkbox"/>	<input type="checkbox"/>	<input type="checkbox"/>	<input type="checkbox"/>
	D85	<input type="checkbox"/>	<input type="checkbox"/>	<input type="checkbox"/>	<input type="checkbox"/>	<input type="checkbox"/>
	D95	<input type="checkbox"/>	<input type="checkbox"/>	<input type="checkbox"/>	<input type="checkbox"/>	<input type="checkbox"/>
	D105	<input type="checkbox"/>	<input type="checkbox"/>	<input type="checkbox"/>	<input type="checkbox"/>	<input type="checkbox"/>
	D115	<input type="checkbox"/>	<input type="checkbox"/>	<input type="checkbox"/>	<input type="checkbox"/>	<input type="checkbox"/>
	D125	<input type="checkbox"/>	<input type="checkbox"/>	<input type="checkbox"/>	<input type="checkbox"/>	<input type="checkbox"/>
			H41	H43	H45	H47

enkel mogelijk i.c.m. vork met verstelbare crank (vast crank zijn met alle maatvoeringen mogelijk)

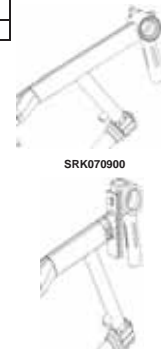
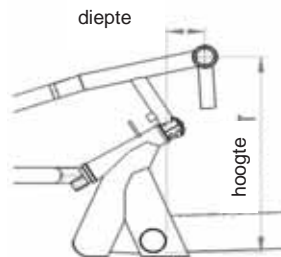

QUICKIE SHARK RS

◇ = Standaard ○ = Geen meer-/minderprijs □ = Meerprijs

R. Nr. €

CRANK

SRK080001 ◇ V Crank std

		Lengte in mm				
SRK080032	breedte in mm	155	160	165	170	175
		320	○	○	○	○
SRK080034	340	○	○	○	○	○
SRK080036	360	○	○	○	○	○
SRK080038	380	○	○	○	○	○
SRK080040	400	○	○	○	○	○

SRK080155 SRK080160 SRK080165 SRK080170 SRK080175

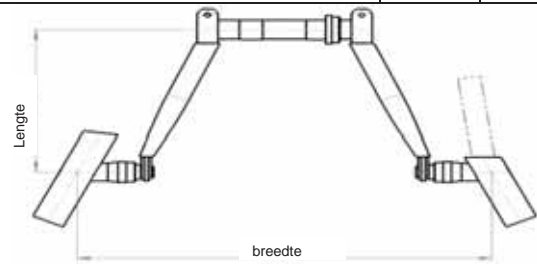

SRK080200 ◇ Handvatten std
 SRK080240 ○ diameter 47x32mm SRK080230 ○ diameter 37x21mm
 SRK080005 ◇ Kettingplaat klein (22 / 34 / 48 tands) std
 SRK080006 ○ Kettingplaat groot (34 / 42 / 52 tands) gm

ZITBEKLEDING

SRK020001 ◇ Zitmat std
 SRK020002 □ Zitkussen zwart 30 mm 119,78

BEENSTEUNEN & VOETPLATEN

(beenlengte wordt gemeten van binnenkant been t/m de hiel)

◇ Voetsteun in lengte instelbaar
 SRK050002 ○ Voor lange benen (700 - 1000mm) std
 SRK050003 ○ Voor korte benen (450 - 700mm) gm
 SRK050004 □ Performance voetsteun *(voor lange benen)* 110,24
 SRK050200 □ Kniesteun 93,28

VERSNELLING

SRK070071 ◇ Trigger shifter 11 speed (Shimano Ultegra) *(gemonteerd op rechter handvat)* std
 SRK070072 □ Rem + schakelaar in één 11 speed (Shimano Ultegra) (1) 287,26

VOORWIELEN (incl. banden)

SRK070201 ◇ 26" Performance voorwiel std

ACHTERWIELEN

SRK070301 ◇ 26" Performance achterwiel std
 SRK070402 ◇ Schroef assen std
 SRK070401 ○ Quick release assen *(alleen i.c.m. aluminium asbuis SRK070801+SRK07802)* gm

CAMBER

SRK070701 ◇ 0° std

ASBUIS

SRK070801 ◇ Aluminium geanodiseerd std
 SRK070802 □ Aluminium poedercoated *(in frame kleur)* 110,24
 SRK070803 □ Carbon (3) 208,82

BESCHERMING ACHTER

SRK070501 ◇ Bumper 559/571 std

REMMEN

SRK060001 ◇ Performance remhendel (2) std
 SRK060002 ○ Op linker handvat SRK060003 ○ Op rechter handvat
 SRK060004 □ Terugtrap rem (2) 931,74
 SRK060005 ◇ Parkeerrem *(remhendel kan worden vergrendeld)* std



(1) rem + schakelaar, gemonteerd op de rechterkant van de voorvork
 (2) niet in combinatie met rem en schakelaar in één (SRK070105)
 (3) alleen i.c.m. schroef assen (SRK070402)

Voor meer informatie
 bezoek onze website
www.sunrisemedical.be

QUICKIE SHARK RS

◇ = Standaard ○ = Geen meer-/minderprijs □ = Meerprijs

R. Nr. €

ACCESSOIRES

◇	Vlag		std
◇	Fietscomputer		std
SRK090001	□	Spatbord voor	36,04
SRK090009	□	Koplamp & achterlicht	104,94
SRK090004	□	Positioneringsgordel	184,44
SRK090006	□	Spiegel	68,90
SRK090007	□	Bidonhouder	110,24
SRK090008	□	Universele beugel voor licht, spiegel, snelheidsmeter en GPS	36,04

KLEUR

02	○	Brilliant Silver	SRK010402	29	○	Black	SRK010426
03	○	Silver matt	SRK010403	31	○	Matt black	SRK010428
06	○	Sun Yellow	SRK010405	32	○	Signal white	SRK010429
14	○	Blue	SRK010412	33	○	Pink	SRK010125
15	○	Brilliant Marine	SRK010413	34	○	Dark Chocolate Metallic	SRK100126
16	○	Matt Marine	SRK010414	35	○	Skyblue	SRK100127
19	○	Brilliant Purple	SRK010416	36	○	Cyan-Metallic	SRK100128
21	○	Red Ruby	SRK010418	37	○	Marsred (Orange)	SRK100129
22	○	Brilliant Red	SRK010419	40	○	Kiwi	SRK100132
23	○	Matt Red	SRK010420	41	○	Flamingo-Glitter	SRK100133
24	○	Tutti Frutti Orange	SRK010421	42	○	Matt-Anthrazit	SRK100134
27	○	Graphitmetallic	SRK010424	43	○	Mamba Green	SRK100134

Bekleding

◇	Zwart	gm	Kleurenpakket, voetsteun, asbuis, bumper		
			SRK070002	Zwart	◇ std
			SRK070003	Oranje	□ 135,68
Kleur Quickie label					
SRK010450	○	Wit	gm		
SRK010451	○	Oranje/zwart	gm		

OPMERKINGEN

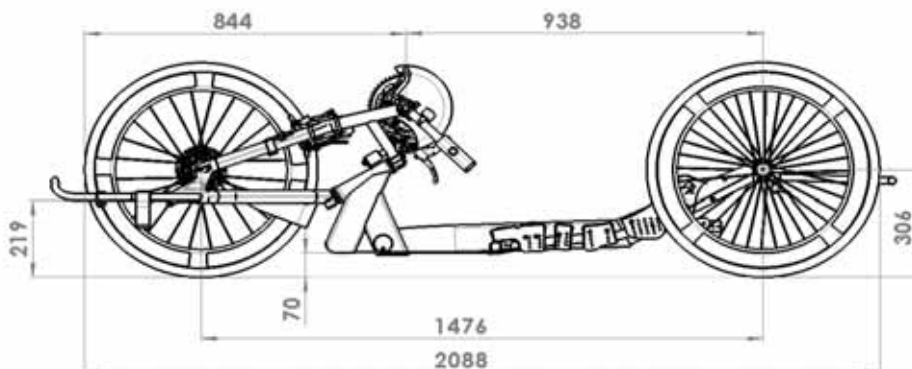

BUILT-4-ME

FMG-MA01-1185-01	Speciale framekleur, RAL..... (zelf invullen)	€ 296,23
SB2386	Speciale V Crank maat	€ 113,10



Quickie Shark RS - Basisprijs

Prijs optie

Totaalprijs

Sunrise Medical Customer Service

Adres: Groningenhaven 18-20, 3433 PE Nieuwegein

T: 02/5882371

E: orders@sunrisemedical.be

© Sunrise Medical 2022

Pagina 3/3



Factureren aan:
Naam:
Straat:
Plaats: Postcode:
E-Mail:
Tel: Fax:

Leveren aan:
Naam:
Adres:
Plaats: Postcode:
E-Mail:
Tel: Fax:

Order datum:
Inkooporder:
Uw referentie:



Gemarkeerd voor:
Sunrise order nr:

- Order
 Offerte

- = Standaard = Meerprijs
 = Geen meer-/minderprijs



Customer Service: cs@sunrisemedical.be

Max. gebruikersgewicht: 113 kg

Bekijk onze kleurenfolder, om de kleurkeuze aan het einde van dit orderformulier te bepalen

Basisprijs vanaf €3.427,11 (inclusief 6% BTW)

Geldig tot eerstvolgende wijziging of uiterlijk 31-12-2022.

Wijzigingen voorbehouden. Op alle transacties zijn de algemene voorwaarden van Sunrise Medical B.V. en Sunrise Medical HCM B.V. van toepassing. Deze algemene voorwaarden zijn te raadplegen op www.sunrisemedical.be/voorwaarden

BASIS AFMETINGEN

Zitbreedte in mm

	305	330	356	381	406	432	457	483	508
Zitdiepte in mm									
254	<input type="checkbox"/>								
279	<input type="checkbox"/>	<input type="checkbox"/>							
305	<input type="checkbox"/>	<input type="checkbox"/>	<input type="checkbox"/>						
330	<input type="checkbox"/>	<input type="checkbox"/>	<input type="checkbox"/>	<input type="checkbox"/>					
356	<input type="checkbox"/>	<input type="checkbox"/>	<input type="checkbox"/>	<input type="checkbox"/>	<input type="checkbox"/>				
381	<input type="checkbox"/>	<input type="checkbox"/>	<input type="checkbox"/>	<input type="checkbox"/>	<input type="checkbox"/>	<input type="checkbox"/>			
406	<input type="checkbox"/>	<input type="checkbox"/>	<input type="checkbox"/>	<input type="checkbox"/>	<input type="checkbox"/>	<input type="checkbox"/>	<input type="checkbox"/>		
432 (1)		<input type="checkbox"/>	<input type="checkbox"/>	<input type="checkbox"/>	<input type="checkbox"/>	<input type="checkbox"/>	<input type="checkbox"/>	<input type="checkbox"/>	
457 (1)			<input type="checkbox"/>	<input type="checkbox"/>	<input type="checkbox"/>	<input type="checkbox"/>	<input type="checkbox"/>	<input type="checkbox"/>	<input type="checkbox"/>
483 (1)				<input type="checkbox"/>	<input type="checkbox"/>	<input type="checkbox"/>	<input type="checkbox"/>	<input type="checkbox"/>	<input type="checkbox"/>
508 (1+2)					<input type="checkbox"/>	<input type="checkbox"/>	<input type="checkbox"/>	<input type="checkbox"/>	<input type="checkbox"/>

- (1): niet i.c.m. kort frame
(2): alleen i.c.m. lang en extra lang frame

Zithoogte voor

- Q155SH14 406 mm (std frame) Q155SH21 483 mm
Q155SH16 432 mm (std frame) Q155SH24 508 mm
Q155SH18 457 mm (std frame) Q155SH27 533 mm

Zithoogte achter

- Q155RH11 330 mm (std frame) Q155RH20 457 mm (hoog frame)
Q155RH13 356 mm (std frame) Q155RH21 483 mm (hoog frame)
Q155RH15 381 mm (std frame) Q155RH22 508 mm (hoog frame)
Q155RH17 406 mm (std frame) Q155RH23 533 mm (hoog frame)
Q155RH19 432 mm (std frame)

ZITBEKLEDING

Zitkussen

Q155CU1 Quickie zitkussen gm

RUGLEUNING

Rughoek instelbaar van 0° - 8° std

Rughoogte

- Bij standaard aluminium frame, Q155B128 229 mm
rughoogte ingesteld op: Q155B133 254 - 330 mm
Q155B83 305 - 406 mm
Q155B134 381 - 457 mm
Q155B135 432 - 508 mm

Rugbekleding

Q155BU1 Standaard gm
Q155BU13 Naspanbaar 221,93

Rugleuning

Q155BT3 Niet neerklapbaar gm
Q155BT1 Neerklapbaar gm

QUICKIE ALL COURT

= Standaard = Geen meer-/minderprijs = Meerprijs

€

ZIJKANTEN

Q155SG3	<input type="checkbox"/>	Kunststof, volwassen, afneembaar (hoogte 220 mm)	170,16
Q155SG4	<input type="checkbox"/>	Kunststof, kids, afneembaar (hoogte 170 mm)	170,16
Q155SG5	<input type="checkbox"/>	Aluminium, vast (hoogte 165 mm tot 190 mm)	220,69

VOETSTEUNEN

Q155F234	<input type="radio"/>	Naar voren gemonteerde voetplaten	gm
Voetplaatverhogers (met afstandbusjes)			
Q155AD1	<input type="checkbox"/>	50 mm	145,49
Q155AD2	<input type="checkbox"/>	100 mm	145,49
Q155AD3	<input type="checkbox"/>	150 mm	145,49

FRAME

Q155FT6	<input checked="" type="checkbox"/>	Basketball beugel	std
Frame			
	<input checked="" type="checkbox"/>	Standaard aluminium frame	std
Frame lengte			
Q155FL50	<input type="radio"/>	Kort 375 mm (zitdiepte t/m 406 mm)	gm
Q155FL51	<input type="radio"/>	Medium 425 mm (zitdiepte t/m 457 mm)	gm
Q155FL52	<input type="radio"/>	Lang 475 mm (zitdiepte t/m 508 mm)	gm
Q155FL53	<input type="radio"/>	Extra lang 525 mm (zitdiepte t/m 508 mm)	gm

ACHTERASSEN

Q155AX4	<input checked="" type="checkbox"/>	Quick Release assen	std
Camber			
Q155C110	<input type="radio"/>	16°	gm
Q155C111	<input type="radio"/>	20°	gm

ZWENKWIELEN

Q155CW1	<input checked="" type="checkbox"/>	3" micro	std
---------	-------------------------------------	----------	-----

ACHTERWIELEN

	<input checked="" type="checkbox"/>	Heat Treated Basketball (kruislingsgespaakt)	std					
Q155RW70	<input type="radio"/>	25" (559)	Q155RW66	<input type="radio"/>	26" (590)	Q155RW72	<input type="radio"/>	27" (700)
Q155RW53	<input type="checkbox"/>	Universeel kruislingsgespaakt - 24" (540)	gm					
	<input type="checkbox"/>	Spinergy zwarte spaak	708,96					
Q155RW57	<input type="radio"/>	24" (540)	Q155RW59	<input type="radio"/>	25" (559)	Q155RW61	<input type="radio"/>	26" (590)

BANDEN

Q155RT6	<input checked="" type="checkbox"/>	High-Pressure Clincher banden (24" x 1", 26" x 1")	std
---------	-------------------------------------	--	-----

HOEPELS

Q155HR1	<input checked="" type="checkbox"/>	Aluminium (tab mounted)	std
Afstand hoepel			
Q155TB1	<input checked="" type="checkbox"/>	Standaard	std

ANTI-TIP SPORTSTYLE

Q155BF02	<input checked="" type="checkbox"/>	Anti-tip Sportstyle, enkel, aan frame vast	std
Q155BF03	<input type="checkbox"/>	Anti-tip Sportstyle, dubbel, aan frame vast	363,73

ACCESSOIRES

Q155A24	<input type="checkbox"/>	Quickie spaakbeschermers, transparant	171,38
Q155A23	<input type="checkbox"/>	Quickie spaakbeschermers, zwart	171,38
Q155A90	<input type="checkbox"/>	Beschermhoes voor rugbeugel	104,79
Q155A190	<input type="checkbox"/>	Positioneringsgordel ratelsluiting L	123,29
Q155A191	<input type="checkbox"/>	Positioneringsgordel ratelsluiting XL	123,29
Q155A180	<input type="checkbox"/>	Voet positioneringsclips	49,31
Q155FT57	<input type="checkbox"/>	Basketbalbeugel met stand Up	138,39
Q155PN5	<input type="checkbox"/>	Zitplaat	121,09
Q155F39	<input type="checkbox"/>	Voetsteun hoog gemonteerd	82,91

FRAME KLEUR

Q155C2	<input type="radio"/>	Black	gm	Q155C144	<input type="radio"/>	Green Applie	gm
Q155C10	<input type="radio"/>	Black Opal	gm	Q155C114	<input type="radio"/>	Sparkle Silver	gm
Q155C38	<input type="radio"/>	Blue Opal	gm	Q155C145	<input type="checkbox"/>	Sunrise Orange	gm
Q155C36	<input type="radio"/>	Candy Blue	gm	Q155C113	<input type="checkbox"/>	Titanium Color Paint	gm
Q155C142	<input type="radio"/>	Electric Blue	gm	Q155C8	<input type="checkbox"/>	Yellow	gm
Q155C143	<input type="radio"/>	Evergreen	gm	Q155C42	<input type="checkbox"/>	Stars and Stripes	320,57

KENMERKEN

- Unieke verstelmogelijkheden
 - Leverbaar met titanium zitframe
 - Voor diverse sporten te gebruiken: basketbal, rugby, hockey

- Standaard uitgerust met beschermbeugel
 - Gewicht: vanaf 10,4 kg

Quickie All Court - Basisprijs

Prijs optie

Totaal prijs

Sunrise Medical Customer Service
 Adres: Groningenhaven 18-20, 3433 PE Nieuwegein
 Tel.: 02/5882371

118 email: cs@sunrisemedical.be



Factureren aan:
Naam:
Straat:
Plaats: Postcode:
E-Mail:
Tel: Fax:

Leveren aan:
Naam:
Adres:
Plaats: Postcode:
E-Mail:
Tel: Fax:

Order datum:
Inkooporder:
Uw referentie:



Gemarkeerd voor:
Sunrise order nr:

- Order
 Offerte

- = Standaard = Meerprijs
 = Geen meer-/minderprijs



Customer Service: cs@sunrisemedical.be

Max. gebruikersgewicht: 113 kg
Gewicht cliënt: kg

Bekijk onze kleurenfolder, om de kleurkeuze aan het einde van dit orderformulier te bepalen

Basisprijs vanaf €3.427,11 (inclusief 6% BTW)

Geldig tot eerstvolgende wijziging of uiterlijk 31-12-2022.
Wijzigingen voorbehouden. Op alle transacties zijn de algemene voorwaarden van Sunrise Medical B.V. en Sunrise Medical HCM B.V. van toepassing.
Deze algemene voorwaarden zijn te raadplegen op www.sunrisemedical.be/voorwaarden

BASIS AFMETINGEN

Zitbreedte in cm

	305	330	356	381	406	432	457	483	508
Zitdiepte in cm									
254	<input type="checkbox"/>								
279	<input type="checkbox"/>	<input type="checkbox"/>							
305	<input type="checkbox"/>	<input type="checkbox"/>	<input type="checkbox"/>						
330	<input type="checkbox"/>	<input type="checkbox"/>	<input type="checkbox"/>	<input type="checkbox"/>	<input type="checkbox"/>				
356	<input type="checkbox"/>	<input type="checkbox"/>	<input type="checkbox"/>	<input type="checkbox"/>	<input type="checkbox"/>	<input type="checkbox"/>	<input type="checkbox"/>	<input type="checkbox"/>	<input type="checkbox"/>
381	<input type="checkbox"/>	<input type="checkbox"/>	<input type="checkbox"/>	<input type="checkbox"/>	<input type="checkbox"/>	<input type="checkbox"/>	<input type="checkbox"/>	<input type="checkbox"/>	<input type="checkbox"/>
406	<input type="checkbox"/>	<input type="checkbox"/>	<input type="checkbox"/>	<input type="checkbox"/>	<input type="checkbox"/>	<input type="checkbox"/>	<input type="checkbox"/>	<input type="checkbox"/>	<input type="checkbox"/>
432 (1)		<input type="checkbox"/>	<input type="checkbox"/>	<input type="checkbox"/>	<input type="checkbox"/>	<input type="checkbox"/>	<input type="checkbox"/>	<input type="checkbox"/>	<input type="checkbox"/>
457 (1)			<input type="checkbox"/>	<input type="checkbox"/>	<input type="checkbox"/>	<input type="checkbox"/>	<input type="checkbox"/>	<input type="checkbox"/>	<input type="checkbox"/>
483 (2)				<input type="checkbox"/>	<input type="checkbox"/>	<input type="checkbox"/>	<input type="checkbox"/>	<input type="checkbox"/>	<input type="checkbox"/>
508 (2)					<input type="checkbox"/>	<input type="checkbox"/>	<input type="checkbox"/>	<input type="checkbox"/>	<input type="checkbox"/>

(1): niet i.c.m. kort frame
(2): niet i.c.m. kort of medium frame

Zithoogte voor

- Q156SH14 406 mm (std frame) Q156SH21 483 mm
Q156SH16 432 mm (std frame) Q156SH24 508 mm
Q156SH18 457 mm (std frame) Q156SH27 533 mm

Zithoogte achter

- Q156RH11 330 mm (std frame) Q156RH20 457 mm (hoog frame)
Q156RH13 356 mm (std frame) Q156RH21 483 mm (hoog frame)
Q156RH15 381 mm (std frame) Q156RH22 508 mm (hoog frame)
Q156RH17 406 mm (std frame) Q156RH23 533 mm (hoog frame)
Q156RH19 432 mm (std frame)

ZITBEKLEDING

Zitkussen

- Q156CU1 Quickie zitkussen 50 cm gm

RUGLEUNING

- Rughoek instelbaar van 0° - 8° std

Rughoogte

- Bij standaard aluminium frame,
rughoogte ingesteld op:
- Q156B128 229 mm
Q156B133 254 - 330 mm
Q156B106 305 - 406 mm
Q156B134 381 - 457 mm
Q156B135 432 - 508 mm

Rugbekleding

- Q156BU1 Standaard gm
Q156BU13 Naspanbaar 221,93

Rugleuning

- Q156BT3 Niet neerklapbaar gm
Q156BT1 Neerklapbaar gm

QUICKIE MATCH POINT

◇ = Standaard ○ = Geen meer-/minderprijs □ = Meerprijs

€

ZIJKANTEN

Q156SG3	<input type="checkbox"/> Kunststof, volwassen, afneembaar (hoogte 220 mm)	170,16
Q156SG4	<input type="checkbox"/> Kunststof, kids, afneembaar (hoogte 170 mm)	170,16
Q156SG5	<input type="checkbox"/> Aluminium, vast (hoogte 165 mm tot 190 mm)	220,69

VOETSTEUNEN

Voetplaten		
Q156F234	<input type="checkbox"/> Naar achter gemonteerd	gm
Voetplaatverhogers (met afstandbusjes)		
Q156AD1	<input type="checkbox"/> 50 mm	145,49
Q156AD2	<input type="checkbox"/> 100 mm	145,49
Q156AD3	<input type="checkbox"/> 150 mm	145,49

FRAME

Frame		
◇	Standaard aluminium frame	std
Frame lengte		
Q156FL50	<input type="checkbox"/> Kort 375 mm (zitdiepte t/m 407 mm)	gm
Q156FL51	<input type="checkbox"/> Medium 425 mm (zitdiepte t/m 457 mm)	gm
Q156FL52	<input type="checkbox"/> Lang 475 mm (zitdiepte t/m 508 mm)	gm

ACHTERASSEN

Q156AX4	◇ Quick Release assen	std
Camber		
Q156CI10	<input type="checkbox"/> 16°	gm
Q156CI11	<input type="checkbox"/> 20°	gm

VOORWIELEN

Q156CW1	◇ 3" micro	std
---------	------------	-----

ACHTERWIELEN

Q156RR69	◇ Heat Treated Tennis (kruislingsgespaakt)	std
	○ 25" (559)	
Q156RW53	<input type="checkbox"/> Universeel kruislingsgespaakt - 24" (540)	gm
	<input type="checkbox"/> Spinergy zwarte spaak	708,96
	Q156RW57 ○ 24" (540) Q156RW59 ○ 25" (559) Q156RW61 ○ 26" (590)	

BANDEN

◇	High-Pressure Clincher banden (24" x 1", 26" x 1")	std
---	--	-----

HOEPELS

Q156HR1	◇ Aluminium (tab mounted)	std
Afstand hoepel		
◇	Standaard	std

ANTI-TIP SPORTSTYLE

Q153AT39	◇ Anti-tip Sportstyle, enkel aan frame vast	std
----------	---	-----

ACCESSOIRES

◇	Kuitband	std
◇	Bovenbeenfixatiegordel, klitteband	std
Q156A24	<input type="checkbox"/> Quickie spaakbeschermers, transparant	171,38
Q156A23	<input type="checkbox"/> Quickie spaakbeschermers, zwart	171,38
Q156A90	<input type="checkbox"/> Beschermhoes voor rugbeugel	104,79
Q156A190	<input type="checkbox"/> Positioneringsgordel ratelsluiting L	123,29
Q156A191	<input type="checkbox"/> Positioneringsgordel ratelsluiting XL	123,29
Q156A180	<input type="checkbox"/> Voet positioneringsclips	49,31
Q156PN5	<input type="checkbox"/> Zitplaat	119,39

FRAME KLEUR

Q156C2	<input type="checkbox"/> Black	gm	Q156C143	<input type="checkbox"/> Evergreen	gm
Q156C10	<input type="checkbox"/> Black Opal	gm	Q156C144	<input type="checkbox"/> Green Apple	gm
Q156C38	<input type="checkbox"/> Blue Opal	gm	Q156C114	<input type="checkbox"/> Sparkle Silver	gm
Q156C36	<input type="checkbox"/> Candy Blue	gm	Q156C145	<input type="checkbox"/> Sunrise Orange	gm
Q156C14	<input type="checkbox"/> Candy Purple	gm	Q156C113	<input type="checkbox"/> Titanium Color Paint	gm
Q156C142	<input type="checkbox"/> Electric Blue	gm	Q156C8	<input type="checkbox"/> Yellow	gm
		gm	Q156C42	<input type="checkbox"/> Stars and Stripes	320,57

Quickie Match Point - Basisprijs

Prijs optie€

Totaalprijs€

Sunrise Medical Customer Service
Adres: Groningenhaven 18-20, 3433 PE Nieuwegein
Tel.:02/5882371

E-mail: cs@sunrisemedical.be



**SUNRISE
MEDICAL**

OF-R20-BE-NL-REV1
Geldig vanaf 01-05-2022

Empulse R20

Factureren aan:
 Naam:
 Straat:
 Plaats: Postcode:
 E-Mail:
 Tel: Fax:

Leveren aan:
 Naam:
 Adres:
 Plaats: Postcode:
 E-Mail:
 Tel: Fax:

Order datum:
 Inkooporder:
 Uw referentie:



Gemarkeerd voor:
 Sunrise order nr:

- Order
 Offerte

- = Standaard = Meerprijs
 = Geen meer-/minderprijs

Customer Service: orders@sunrisemedical.be



Max. gebruikersgewicht: 170 kg

Gewicht cliënt: kg

Basisprijs vanaf €1.605,01 (inclusief BTW)

Geldig tot eerstvolgende wijziging of uiterlijk 31-12-2022.

Wijzigingen voorbehouden. Op alle transacties zijn de algemene voorwaarden van Sunrise Medical B.V. en Sunrise Medical HCM B.V. van toepassing.

Deze algemene voorwaarden zijn te raadplegen op www.sunrisemedical.be/voorwaarden

R20		€
07500001	<input type="checkbox"/> R20 inclusief accu, lader en begeleidersbediening	std

COMBINATIEMOGELIJKHEDEN kies het rolstoelmodel, de zitbreedte en zithoogte achter. Voor boxframe rolstoelen (framebuis diameter 22-28 mm), alleen standaard duwhandvatten

EMR000037	<input type="checkbox"/> Ten behoeve van Breezy RubiX ²	gm
EMR000050	<input type="checkbox"/> Ten behoeve van Breezy Cirrus G5	gm
EMR000052	<input type="checkbox"/> Ten behoeve van Breezy Ibis	gm
EMR000108	<input type="checkbox"/> Ten behoeve van Quickie Life T en RT	gm
EMR000146	<input type="checkbox"/> Ten behoeve van Quickie Neon ²	gm
EMR000077	<input type="checkbox"/> Ten behoeve van Life & Mobility Roxx en Canto	86,90
EMR010039	<input type="checkbox"/> Andere modellen met een buisdiameter van 22-28 mm	gm
EMR010043	<input type="checkbox"/> Andere modellen met een buisdiameter van 29-32 mm	gm

ZITBREEDTE

(zie de matrix op de 2de pagina voor de beschikbare zithoogtes)

SW32	<input type="checkbox"/> 320 mm	SW40	<input type="checkbox"/> 400 mm	SW48	<input type="checkbox"/> 480 mm	SW56	<input type="checkbox"/> 560 mm	gm
SW33	<input type="checkbox"/> 330 mm	SW41	<input type="checkbox"/> 410 mm	SW49	<input type="checkbox"/> 490 mm	SW57	<input type="checkbox"/> 570 mm	gm
SW34	<input type="checkbox"/> 340 mm	SW42	<input type="checkbox"/> 420 mm	SW50	<input type="checkbox"/> 500 mm	SW58	<input type="checkbox"/> 580 mm	gm
SW35	<input type="checkbox"/> 350 mm	SW43	<input type="checkbox"/> 430 mm	SW51	<input type="checkbox"/> 510 mm	SW59	<input type="checkbox"/> 590 mm	gm
SW36	<input type="checkbox"/> 360 mm	SW44	<input type="checkbox"/> 440 mm	SW52	<input type="checkbox"/> 520 mm	SW60	<input type="checkbox"/> 600 mm	gm
SW37	<input type="checkbox"/> 370 mm	SW45	<input type="checkbox"/> 450 mm	SW53	<input type="checkbox"/> 530 mm			gm
SW38	<input type="checkbox"/> 380 mm	SW46	<input type="checkbox"/> 460 mm	SW54	<input type="checkbox"/> 540 mm			gm
SW39	<input type="checkbox"/> 390 mm	SW47	<input type="checkbox"/> 470 mm	SW55	<input type="checkbox"/> 550 mm			gm

ZITHOOGTE ACHTER

(zie de matrix op de 2de pagina voor de beschikbare zitbreedtes)

RSH39	<input type="checkbox"/> 390 mm	RSH43	<input type="checkbox"/> 430 mm	RSH47	<input type="checkbox"/> 470 mm	RSH51	<input type="checkbox"/> 510 mm	gm
RSH40	<input type="checkbox"/> 400 mm	RSH44	<input type="checkbox"/> 440 mm	RSH48	<input type="checkbox"/> 480 mm	RSH52	<input type="checkbox"/> 520 mm	gm
RSH41	<input type="checkbox"/> 410 mm	RSH45	<input type="checkbox"/> 450 mm	RSH49	<input type="checkbox"/> 490 mm	RSH54	<input type="checkbox"/> 540 mm	gm
RSH42	<input type="checkbox"/> 420 mm	RSH46	<input type="checkbox"/> 460 mm	RSH50	<input type="checkbox"/> 500 mm	RSH56	<input type="checkbox"/> 560 mm	gm

BESTEL INFORMATIE

EMR090214	<input type="checkbox"/> Met rolstoel order	gm
EMR090213	<input type="checkbox"/> Zonder rolstoel order	gm

ACCESSOIRES

EMR090074	<input type="checkbox"/> Verlichting voor en achter	70,02
EMR090162	<input type="checkbox"/> Extra accu, Lithium-Ion, 5,8 Ah	646,27

KENMERKEN

- Eenvoudig af en aan te koppelen	- Max. actieradius 15 km	- Rolstoel zitbreedte 320 - 600 mm
- Inclusief 5,8 Ah accu en lader	- Max. hellingshoek 10° / 18%	- Gewicht excl. accu 3 kg
- Snelheid 5 km/u (2/ 3,7/ 5 km)	- Max. obstakelhoogte 50 mm	- Gewicht incl. accu 4.5 kg

Empulse R20 - Basisprijs	€
Prijs optie	€
Totaalprijs	€

Sunrise Medical Customer Service
 Tel.: 02-5882371
 E-mail: orders@sunrisemedical.be

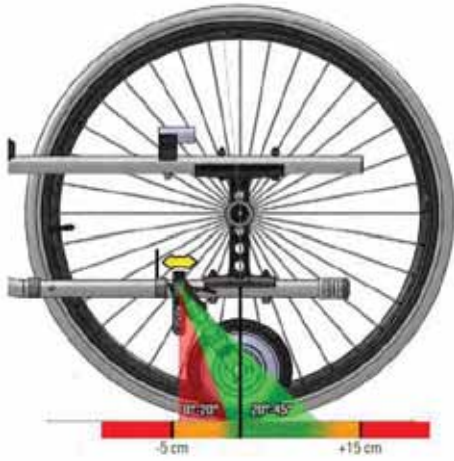

Montage Breezy X-Family rolstoelen met Empulse R20

NoGo Matrix Empulse R20

		Zitbreedte in mm																														
		320	330	340	350	360	370	380	390	400	410	420	430	440	450	460	470	480	490	500	510	520	530	540	550	560	570	580	590	600		
Zithoogte achter in mm	390																	S	S	S	S	S	S	S	S	S	S	S	S	S	L	
	400							XS	XS	XS	XS						S	S	S	S	S	S	S	S	S	S	S	S	S	S	S	L
	410					XS	XS	XS	XS	XS	XS				S	S	S	S	S	S	S	S	L	L	L	L	L	L	L	L	L	L
	420			XS	XS	XS	XS	XS	XS	XS	XS			S	S	S	S	S	S	S	S	S	L	L	L	L	L	L	L	L	L	L
	430	XS	XS	XS	XS	XS	XS	XS	XS	XS	XS	S	S	S	S	S	S	S	S	S	S	S	L	L	L	L	L	L	L	L	L	L
	440	XS	XS	XS	XS	XS	XS	XS	XS	XS	S	S	S	S	S	S	S	S	S	S	S	S	L	L	L	L	L	L	L	L	L	L
	450	XS	XS	XS	XS	XS	XS	S	S	S	S	S	S	S	S	S	S	S	L	L	L	L	L	L	L	L	L	L	L	L	L	L
	460	XS	XS	S	S	S	S	S	S	S	S	S	S	S	S	S	L	L	L	L	L	L	L	L	L	L	L	L	L	L	L	L
	470	S	S	S	S	S	S	S	S	S	S	S	S	S	L	L	L	L	L	L	L	L	L	L	L	L	L	L	L	L	L	L
	480	S	S	S	S	S	S	S	S	S	S	S	S	S	L	L	L	L	L	L	L	L	L	L	L	L	L	L	L	L	L	L
	490	S	S	S	S	S	S	S	S	S	S	S	S	S	L	L	L	L	L	L	L	L	L	L	L	L	L	L	L	L	L	L
	500	S	S	S	S	S	S	S	S	S	S	S	S	S	L	L	L	L	L	L	L	L	L	L	L	L	L	L	L	L	L	L
	510	S	S	S	S	S	S	S	S	S	S	S	S	S	L	L	L	L	L	L	L	L	L	L	L	L	L	L	L	L	L	L
	520	S	S	S	S	S	S	S	S	S	S	S	S	S	L	L	L	L	L	L	L	L	L	L	L	L	L	L	L	L	L	L
	540	S	S	S	S	S	S	S	S	S	S	L	L	L	L	L	L	L	L	L	L	L	L	L	L	L	L	L	L	L	L	L
	560	S	S	S	S	S	S	S	S	L	L	L	L	L	L	L	L	L	L	L	L	L	L	L	L	L	L	L	L	L	L	L

NoGo Matrix niet van toepassing bij Empulse R20 i.c.m. Breezy Ibis.

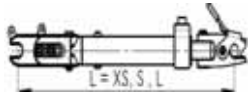

XS = 206 mm
S = 236 mm
L = 276 mm



**SUNRISE
MEDICAL**
OF-F55-BE-NL-REV1
Geldig vanaf 01-05-2022

Empulse® F55

Factureren aan:
Naam:
Straat:
Plaats: Postcode:
E-Mail:
Tel: Fax:

Leveren aan:
Naam:
Adres:
Plaats: Postcode:
E-Mail:
Tel: Fax:

Order datum:
Inkooporder:
Uw referentie:



Gemarkeerd voor:
Sunrise order nr:

- Order
 Offerte



- = Standaard = Meerprijs
 = Geen meer-/minderprijs

Customer Service: orders@sunrisemedical.be

Max. gebruikersgewicht: 110 kg
Gewicht cliënt: kg

Basisprijs vanaf €2.884,07 (inclusief BTW)

Geldig tot eerstvolgende wijziging of uiterlijk 31-12-2022.

Wijzigingen voorbehouden. Op alle transacties zijn de algemene voorwaarden van Sunrise Medical B.V. en Sunrise Medical HCM B.V. van toepassing.
Deze algemene voorwaarden zijn te raadplegen op www.sunrisemedical.be/voorwaarden

BASIS

- **Elektrische aankoppelbike F55**
400 W (max) motor, 8,1 Ah Li-Ion accu, voor- en achteruitversnelling, cruise control, geïntegreerde schijfrem en onafhankelijk bediende elektrische rem, spatbord en LED-lamp.
- **Adapterkit**
Complete adapterkit voor montage van de F55 op voorframebreedtes van 300-510 mm. De F55 is volledig verstelbaar en kan worden aangepast aan alle framehoogtes, zithoogtes en framehoeken

EMF070085	<input type="checkbox"/> Aandrijfwiel 8,5", massieve band	gm
EMF070086	<input type="checkbox"/> Aandrijfwiel 14", luchtband	373,72

BESTEL INFORMATIE

EMF090213	<input checked="" type="checkbox"/> Zonder rolstoel order	std
EMF090217	<input type="checkbox"/> Met rolstoel order, niet gemonteerd (1)	gm
EMF090218	<input type="checkbox"/> Met rolstoel order, gemonteerd in de fabriek (2)	226,37

BEVESTIGINGSKLEMMEN (montage op de rolstoel)

EMF010027	<input checked="" type="checkbox"/> Docking voor rolstoelen met vast voorframe (vast frame en opvouwbaar rolstoelen)	std
EMF010028	<input type="checkbox"/> Docking voor rolstoelen met wegzwenkbare beensteunen (vast frame en opvouwbaar rolstoelen)	gm
EMF010030	<input checked="" type="checkbox"/> Bevestigingsklemmen voor rolstoelen met ovale buisframes (Quickie Xenon ² FF, Nitrum)	std
EMF010031	<input type="checkbox"/> Bevestigingsklemmen voor Xenon ² met hybride frame	gm
EMF010029	<input type="checkbox"/> Bevestigingsklemmen voor rolstoelen met frame van ronde buis (geschikt voor buisdiameters 19,5, 23, 25, 28,6 en 30 mm) (3)	gm
EMF010041	<input type="checkbox"/> Bevestigingsklemmen voor rolstoelen met ovale buisframes (Progeo Joker / Ego / Tekna) (3)	421,76
EMF010042	<input type="checkbox"/> Bevestigingsklemmen voor Ki Mobility Rogue	421,76

(1) Rolstoelen kunnen worden meebesteld samen met de F55, voeg deze toe aan dezelfde inkooporder.
De F55 wordt dan samen met de rolstoel verzonden.

(2) Rolstoelen kunnen worden meebesteld samen met de F55, voeg deze toe aan dezelfde inkooporder. De F55 wordt in de fabriek aan de rolstoel bevestigd en samen verzonden.

(3) Voordat u een product van een derde partij koppelt, moet u zich ervan verzekeren dat er een convenant is met de F55 van Sunrise Medical. Zie website (Firevaned) / Sunrise Medical voor een up to date overzicht.

www.sunrisemedical.be
© Sunrise Medical 2022 Pagina 1/3

Empulse F55

◇ = Standaard ○ = Geen meer-/minderprijs □ = Meerprijs

€

SNELHEID

EMF000025	◇ max. 6 km/h	std	
EMF000027	○ max. 10 km/h	gm	
EMF000028	○ max. 15 km/h	gm	

DISPLAY

◇ Display: batterijstatus, snelheidsmeter, dagkilometerteller, gem. snelheid, onmiddellijk vermogen in watt	std	
---	-----	--

ACCESSOIRES

◇ LED-koplamp	std	
◇ Spatbord	std	
◇ Kleuraccenten in 4 kleuren	std	
EMF010033 ◇ Tussenframe opvulling (inbegrepen)	std	
EMF090074 □ Achterlamp en additionele koplamp door middel van clip bevestiging	101,43	
EMF010032 □ Standaard (gemonteerd op het tussenframe)	197,54	
EMF160010 □ Extra Li-ion-accu: 36V, 8,1 Ah, 291 Wh (bereik max. 25km)	1.077,36	
EMF110155 □ Extra oplader	149,49	
EMF090166 □ Diefstalbeveiliging, remschijfslot	53,99	
EMF090165 □ Diefstalbeveiliging, spiraalkabelslot	32,03	

Max. gebruikersgewicht: 110 kg
Wielgrootte: 8,5" of 14"
Totaal gewicht zonder batterij: 10,9 kg
Gewicht van de batterij: 2 kg
Batterij type: Li-Ion, 36V, 8,1 Ah, 291Wh
Rem: Schijfrem, extra onafhankelijke elektrische rem



Empulse F55 - Basisprijs€
Prijs optie€
Exclusief BTW€
BTW€
Totaalprijs€

Sunrise Medical Customer Service
 Tel.: 02/5582371
 E-mail: orders@sunrisemedical.be

www.sunrisemedical.be
 © Sunrise Medical 2022 Pagina 2/3

Empulse F55



EMF070085: Aandrijfwiel 8,5", massieve band (afgebeeld met bevestiging voor rolstoelen met vast voorframe (EMF010027) en rode kleuraccenten)



EMF070086: Aandrijfwiel 14", luchtband (afgebeeld met bevestiging voor rolstoelen met vast voorframe (EMF010027) en blauwe kleuraccenten)



EMF070085: aandrijfwiel 8,5", massieve band (afgebeeld met bevestiging voor rolstoelen met wegzwenkbare beensteunen (EMF010028) en oranje kleuraccenten)



EMF010029: Bevestigingsklemmen voor rolstoelen met een ronde buis (geschikt voor buisdiameters 19,5 mm, 23 mm, 28,6 mm en 30 mm). Aanpasbaar d.m.v. meegeleverde



LED-lamp, spatbord en schijfrem



EMF090165: Diefstalbeveiliging, spiraalkabelslot



EMF09016: Diefstalbeveiliging, remschijfslot



**SUNRISE
MEDICAL**

OF-WHEELDRIVE-BE-NL-REV1
Geldig vanaf 01-05-2022

Empulse

**WheelDrive
Next Generation**

Factureren aan:
Naam:
Straat:
Plaats: Postcode:
E-Mail:
Tel: Fax:

Leveren aan:
Naam:
Adres:
Plaats: Postcode:
E-Mail:
Tel: Fax:

Order datum:
Inkooporder:
Uw referentie:



Gemarkeerd voor:
Sunrise order nr:

- Order
 Offerte

- ◇ = Standaard = Meerprijs
○ = Geen meer-/minderprijs

Customer Service: orders@sunrisemedical.be

Max. gebruikersgewicht: 130 kg

Gewicht cliënt: kg

Complete set vanaf €7.665,61 (inclusief BTW)

Geldig tot eerstvolgende wijziging of uiterlijk 31-12-2022.

Wijzigingen voorbehouden. Op alle transacties zijn de algemene voorwaarden van Sunrise Medical B.V. en Sunrise Medical HCM B.V. van toepassing.

Deze algemene voorwaarden zijn te raadplegen op www.sunrisemedical.be/voorwaarden

€

WHEELDRIVE CONFIGURATIE incl. anti-tip, batterij en oplader

1019499	◇	Wheeldrive 24" Marathon plus banden, lekvrij, lucht, links	3.639,37
1019498	◇	Wheeldrive 24" Marathon plus banden, lekvrij, lucht, rechts	3.639,37

WheelDrive montage

9011415	<input type="checkbox"/>	Montage set, quick-release asgat diameter 12.7 mm, 25-75 mm	386,87
9012381	<input type="checkbox"/>	Montage set, quick-release asgat diameter 12 mm, 25-65 mm ⁽¹⁾	386,87
9012380	<input type="checkbox"/>	Montage set, quick-release asgat diameter 12.7 mm, 25-65 mm ⁽¹⁾	386,87
9011416	<input type="checkbox"/>	Montage set, quick-release asgat diameter 12 mm, 28-38 mm ⁽²⁾	386,87
9011417	<input type="checkbox"/>	Montage set, quick-release asgat diameter 12.7 mm, 28-38 mm ⁽²⁾	386,87

ACCESSOIRES

1019491	<input type="checkbox"/>	Spaakbeschermers 24", set	301,54
1018562	<input type="checkbox"/>	Hoepelhoes 24", silicone, set	142,24
1016015	<input type="checkbox"/>	Extra accu 3,8 Ah, set	1.166,31

MONTAGE

	<input type="checkbox"/>	Montage door dealer <i>(Alleen voor gecertificeerde dealers)</i>	std
1017394	<input type="checkbox"/>	Montage WheelDrive door Sunrise Medical HCM	147,93
VOORRIJ KOSTEN	<input type="checkbox"/>	Voorrijkosten voor montage bij voortverkoper of eindklant in België of Luxemburg <i>(alleen i.c.m. 1017394)</i>	105,87 *
		Type rolstoel:	
		Gebruikersgewicht: _____ kg	

TECHNISCHE SPECIFICATIES

Max. gebruikersgewicht	130 kg	Max. snelheid vooruit (assist hoepel)	10 km/h
Totale breedte op manuele rolstoel (set)	43 mm	Max. snelheid vooruit (drive hoepel)	6 km/h
Gewicht batterijen (set)	3.6 kg	Actieradius (assist hoepel)	20 km
Totale gewicht inclusief batterij (1 wiel)	11.5 kg	Actieradius (drive hoepel)	12 km
Totale gewicht exclusief batterij (1 wiel)	9.7 kg	Max. obstakelhoogte, achterwaarts	50 mm
Wiel diameter	24"	Oplaadtijd (volledig opgeladen)	± 2 uur
Max. camber	3°		

(1) Lengte 25 - 65 mm is geschikt voor actief vouwframe rolstoelen

(2) Geschikt voor kantelrolstoelen

* Nettoprijs

Quickie Wheeldrive - Basisprijs	
Prijs optie€
Totaalprijs€

Sunrise Medical Customer Service
Tel.: 02 - 588 23 71
E-mail: orders@sunrisemedical.be



**SUNRISE
MEDICAL.**

OF-Q50-R-BE-NL-REV1
Geldig vanaf 01-05-2022

QUICKIE Q50R

Factureren aan:
Naam:
Straat:
Plaats: Postcode:
Land:
Tel: Fax:

Leveren aan:
Naam:
Adres:
Plaats: Postcode:
Land:
Tel: Fax:

Order datum:
Inkooporder:
Uw referentie:



Sunrise order nr:

◇ = Standaard □ = Meerprijs
○ = Geen meer-/minderprijs

- Order
- Offerte
- Built-4-Me



Customer Service: cs@sunrisemedical.be
Max. gebruikersgewicht: 136 kg

Gewicht client: kg

Altijd invullen voor juiste configuratie

Basisprijs vanaf €2.542,94 (inclusief 6% BTW)

Geldig tot eerstvolgende wijziging of uiterlijk 31-12-2022.

Wijzigingen voorbehouden. Op alle transacties zijn de algemene voorwaarden van Sunrise Medical B.V. en Sunrise Medical HCM B.V. van toepassing.

Deze algemene voorwaarden zijn te raadplegen op www.sunrisemedical.be/voorwaarden

Q50 R

QLE000079	◇ Q50 R	std	
-----------	---------	-----	--

KLEURACCENTEN

worden ongemonteerd meegeleverd

QLE140002	◇ Rood	std	
QLE140005	○ Groen	gm	
QLE140003	○ Blauw	gm	

MEE BESTELBARE OPTIES

worden ongemonteerd meegeleverd

QLE110171	<input type="checkbox"/> Joystick montage voor linkerzijde	47,70	
QLE110170	<input type="checkbox"/> Beugel voor joystick montage als begeleidersbesturing	80,56	
QLE090009	<input type="checkbox"/> Krukhouder	64,66	

KENMERKEN

- VSI stuurkast met geïntegreerde power module
- 30 Ah Lithium accu
- Motoren, 2x 200 Watt
- Snelheid, 6 km/h
- Aandrijfwielen, 12 inch massief, zwart
- Zwenkwielen, 8 inch massief, zwart
- Aluminium vouwbare voetplaat
- Opklapbare armsteunen
- Anti-kiep systeem, dubbel uitgevoerd
- Heupgordel
- Spatborden
- Schokabsorbers voor en achter

Omschrijving van special aanvraag: (tekeningen, schetsen etc., helpt jouw aanvraag te begrijpen)

Indien mogelijk een foto van de gebruiker toevoegen.

**Afmetingen gebruiker****mm**

	Afmetingen gebruiker	mm
1	Bovenkant hoofd tot zitting	
2	Bovenkant schouders tot zitting	
3	Onderarm tot zitting	
4	Diepte bovenlichaam	
5	Zitdiepte	
6	Voetlengte	
7	Armlengte	
8	Schouderbreedte	
9	Borstbreedte	
10	Heupbreedte	
11	Linker onderbeenlengte	
12	Rechter onderbeenlengte	

Gebruikersgewicht: _____ kg

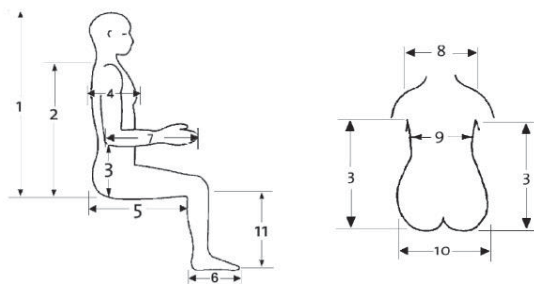
**Extra belangrijke informatie**

Dit soort specifieke informatie helpt het Built-4-Me team om bestaande of toekomstige behoeften te begrijpen en om de beste oplossing voor jou te vinden.



**SUNRISE
MEDICAL.**

OF-Q300M-MINI-SEDEO-PRO-BE-NL-REV1
Geldig vanaf 01-05-2022

QUICKIE Q300M Mini

Factureren aan:
Naam:
Straat:
Plaats: Postcode:
Land:
Tel: Fax:

Leveren aan:
Naam:
Adres:
Plaats: Postcode:
Land: Fax:
Tel:

Order datum:
Inkooporder:
Uw referentie:



Sunrise order nr:

◇ = Standaard □ = Meerprijs
○ = Geen meer-/minderprijs

- Order
 Offerte
 Built-4-Me



Customer Service: cs@sunrisemedical.be
Max. gebruikersgewicht: 136 kg

Gewicht client: kg

Altijd invullen voor juiste configuratie

Basisprijs vanaf €6.450,77 (inclusief 6% BTW)

Nomencl. nr. 220094 + 221413

Geldig tot eerstvolgende wijziging of uiterlijk 31-12-2022.

Wijzigingen voorbehouden. Op alle transacties zijn de algemene voorwaarden van Sunrise Medical B.V. en Sunrise Medical HCM B.V. van toepassing.
Deze algemene voorwaarden zijn te raadplegen op www.sunrisemedical.be/voorwaarden

AANDRIJFWIELPOSITIE

QML000074	<input type="radio"/> Q300 M Mini	(MWA aandrijving)	221413	446,95
-----------	-----------------------------------	-------------------	--------	--------

SNELHEID

MWA

QML180011	<input checked="" type="radio"/> 6 km/u (2-polig), standaard	std
QML180012	<input type="radio"/> 6 km/u (2-polig), performance	gm
QML180013	<input type="checkbox"/> 10 km/u (2-polig), performance	(80Ah accu's aanbevolen) 498,79
QML110009	<input type="checkbox"/> Gyro tracking control systeem voor R-net	(verplichtte keuze bij 10 km/u motoren) 512,66
QML110014	<input type="radio"/> Zonder gyro tracking control systeem voor R-net	gm

AANDRIJFWIELEN

MWA

QML070084	<input type="checkbox"/> 12" massief blokprofiel	199,71
QML070034	<input type="radio"/> 14" lucht blokprofiel	gm
QML070033	<input type="checkbox"/> 14" massief blokprofiel	199,71

ZWENKWIELEN

QML080213	<input checked="" type="radio"/> 7" massieve zwenkwieken voor en achter	std
-----------	---	-----

KLEURACCENT - banden, velgen en frame zijn altijd zwart

QML140001	<input type="radio"/> Wit	gm
QML140002	<input type="radio"/> Rood	gm
QML140003	<input type="radio"/> Blauw	gm
QML140004	<input type="radio"/> Zwart	gm
QML140005	<input type="radio"/> Groen	gm
QML140006	<input type="radio"/> Oranje	gm
QML140007	<input type="radio"/> Zilver	gm

BEKAPPINGSKLEUREN

QML100577	<input type="radio"/> Zwart	gm
QML100576	<input type="radio"/> Rood	80,07
QML100578	<input type="radio"/> Blauw	80,07
QML100579	<input type="radio"/> Wit	80,07
QML140008	<input type="radio"/> Grijs gemarmerd	293,62
QML140009	<input type="radio"/> Rood gemarmerd	293,62
QML140010	<input type="radio"/> Blauw gemarmerd	293,62
QML140011	<input type="radio"/> Wit gemarmerd	293,62
QML140012	<input type="radio"/> Grijs gevlamd	293,62
QML140013	<input type="radio"/> Rood gevlamd	293,62
QML140014	<input type="radio"/> Blauw gevlamd	293,62
QML140015	<input type="radio"/> Wit gevlamd	293,62
QML140016	<input type="radio"/> Wit elegant	293,62
QML140017	<input type="radio"/> Carbon look	293,62

Q300M MINI SEDEO PRO

◇ Standaard ○ = Geen meer-/minderprijs □ = Meerprijs

ACCU'S

(paar)

QML160006	◇ 41 Ah onderhoudsvrije accu's	std
QML160013	□ 56 Ah onderhoudsvrije accu's	160,95
QML160009	○ Zonder accu's	gm

LADER

QML160101	◇ 220V/ 8A automatische lader	std
QML160104	□ 220V/ 10A automatische lader	57,32
QML160109	○ Zonder lader	gm

ZITHOOGTE

Zithoogte (mm)

Zitverstellingsopties	SH41	SH43	SH45	SH47	SH49
	410	430	450	470	490
Mechanische kantelinstelling (0°, 3°, 6° of 9°)	□	□	□	□	□
Elektrische kantelverstelling 0° - 30°	□	□	□	□	□
Elektrische kantelverstelling -5° - 25°	□	□	□	□	□
Hoog/laag en kantelverstelling 0° - 30°	□	□ (1)	□	□	□

Zithoogte gemeten van grond tot aan voorzijde zitplaat bij 0° kantel

ZITVERSTELLING OPTIES (kies ook verstellingsmodule en geschikte stuurkast t.b.v. hoeveelheid verstellingen)

QML130011	◇ Mechanische kantelinstelling (instelbaar 0°, 3°, 6°, 9°; af fabriek 6°)	std	
QML130004	□ Elektrische kantelverstelling 0° - 30° <small>(niet i.c.m. VR2 drive only)</small>	221037	1.267,48
QML130012	□ Elektrische kantelverstelling -5° - 25° <small>(niet i.c.m. VR2 drive only)</small>	221037	1.267,48
QML130009	□ Combinatie elektrische kantel & hoog/laagverstelling <small>(kantelverstelling 0°-30° en hoog/laag 0-300 mm)(niet i.c.m. VR2 drive only)</small>	221037+221074	4.202,69
QML030147	◇ Mechanische rughoekinstelling 86° - 106°	std	
QML030148	□ Gasveer rughoekverstelling 85° - 120°, bedienbaar door gebruiker, rechts		340,22
QML030149	□ Elektrische rughoekverstelling 85° - 120° <small>(niet i.c.m. VR2 drive only)</small>		1.267,48

ZITRAIL

QML020123	◇ Zitrail kort, zitdiepte 410 - 485 mm	std
QML020124	○ Zitrail lang, zitdiepte 510 - 560 mm	gm

ZITKUSSEN TYPE

QML020027	○ SEDEO PRO zitkussen	gm
QML020110	○ Zonder zitkussen	gm

Voor Jay zitkussens, zie orderformulieren Jay

SEDEO PRO ZITTINGBREEDTE EN -DIEPTE

SEDEO PRO kussendiepte		Kussenbreedte in mm					
		Zitdiepte ingesteld op	380	400 (2)	440 (2)	460	480 (2)
500 mm	410	○	○	○	○	□	□
	435	○	○	○	○	□	□
	460	○	○	○	○	□	□
560mm	485	□	□	□	□	□	□
	510	□	□	□	□	□	□
	535	□	□	□	□	□	□
	560	□	□	□	□	□	□
							246,82

SEDEO PRO ZITKUSSEN

QML020073	◇ SEDEO PRO zitkussen geprofileerd, 70 mm hoog	220919	233,49
QML020075	□ SEDEO PRO zitkussen Support, 100 mm hoog <small>(max. gebruikersgewicht 100 kg)</small>	220919	233,49
QML020076	□ SEDEO PRO zitkussen Support TR, 90 mm hoog	220919	233,49
QML020078	□ SEDEO PRO zitkussen Stabilizer, 90 mm hoog <small>(kies voor één zitbreedte groter)</small>	220919	233,49
	○ Afwijkend zitkussen, vraag aan via B4M		gm

(1) alleen mogelijk i.c.m. mechanische rughoekinstelling 90° - 120° (QML030147)
 (2) niet mogelijk i.c.m. Support TR of Stabilizer kussen (QML020076 en QML020078)

Q300M MINI SEDEO PRO

◇ Standaard ○ = Geen meer-/minderprijs □ = Meerprijs

SEDEO PRO ZITKUSSENHOES

QML020518	◇ SEDEO PRO incontinentiehoes	std	
QML020080	○ SEDEO PRO comforthoes	gm	

SEDEO PRO PLANKZITTING

QML020082	□ SEDEO PRO plankzitting, diepte instelbaar, incl. achterdrempel	118,39	
QML020083	□ SEDEO PRO drempelzitting, 50 mm, diepte instelbaar, incl. achterdrempel	118,39	

LATERALE ONDERSTEUNING

QML020113	□ Laterale dijbeenondersteuning, kort 120 x 120 mm, rechts <i>(niet i.c.m. ZH 415 mm, niet i.c.m. wigvormig zijkussen)</i>	223233	147,87
QML020114	□ Laterale dijbeenondersteuning, kort 120 x 120 mm, links <i>(niet i.c.m. ZH 415 mm, niet i.c.m. wigvormig zijkussen)</i>	223233	147,87
QML020121	□ Laterale dijbeenondersteuning, lang 180 x 120 mm, rechts <i>(niet i.c.m. ZH 415 mm, niet i.c.m. wigvormig zijkussen)</i>	223233	147,87
QML020122	□ Laterale dijbeenondersteuning, lang 180 x 120 mm, links <i>(niet i.c.m. ZH 415 mm, niet i.c.m. wigvormig zijkussen)</i>	223233	147,87

SEDEO PRO RUGAFMETINGEN

Rugkussen breedte

BW38	○ 380 mm - effectieve rugbreedte 380 mm	gm	
BW42	○ 420 mm - effectieve rugbreedte 380 - 420 mm	gm	
BW46	○ 460 mm - effectieve rugbreedte 420 - 460 mm	gm	
BW50	○ 500 mm - effectieve rugbreedte 460 - 500 mm	gm	
BW54	○ 540 mm - effectieve rugbreedte 500 - 540 mm	gm	
BW56	○ 560 mm - effectieve rugbreedte 520 - 560 mm	gm	

Rugkussen hoogte

BH44	○ 440 mm - effectieve rughoogte 440 - 500 mm <i>(alleen i.c.m. rugkussen actief flexibel diep en extra diep)</i>	gm	
BH50	○ 500 mm - effectieve rughoogte 500 - 560 mm	gm	
BH56	○ 560 mm - effectieve rughoogte 560 - 620 mm	gm	

SEDEO PRO RUGKUSSEN

QML030106	○ Zonder rugkussen, alleen in hoek verstelbare rugmontageplaten	gm	
QML030115	□ SEDEO PRO rugkussen passief flexibel, diep contour, naspanbaar (140 mm laterale ondersteuning)	220934	246,82
QML030116	□ SEDEO PRO rugkussen actief flexibel, diep contour, naspanbaar (140 mm laterale ondersteuning)	220934	246,82
QML030117	□ SEDEO PRO rugkussen actief flexibel, extra diep contour, naspanbaar (210 mm laterale ondersteuning)	220934	246,82
	○ Afwijkende rugleuning, vraag aan via B4M	gm	

Voor Jay rugkussens, zie orderformulieren Jay

SEDEO PRO RUGKUSSENHOES

QML030108	◇ SEDEO PRO rugkussenhoes comfort	std	
QML030059	□ SEDEO PRO rugkussenhoes incontinentie	gm	

SEDEO PRO LATERALE ROMPONDERSTEUNING

QML030607	□ SEDEO PRO wegzwenkbare laterale rompondersteuning, hoogte instelbaar, 150 x 300 mm, rechts	221155	163,05
QML030608	□ SEDEO PRO wegzwenkbare laterale rompondersteuning, hoogte instelbaar, 150 x 300 mm, links	221155	163,05
QML030609	□ SEDEO PRO wegzwenkbare laterale rompondersteuning, hoogte instelbaar, 90 x 120 mm, rechts	221155	163,05
QML030610	□ SEDEO PRO wegzwenkbare laterale rompondersteuning, hoogte instelbaar, 90 x 120 mm, links	221155	163,05

HOOFDSTEUNKUSSEN

QML030430	□ SEDEO PRO hoofdsteun klein PU (240 x 150 mm)	221133	200,12
QML030431	□ SEDEO PRO hoofdsteun klein PU incl gepolsterde hoes (240 x 150 mm)	221133	281,27
QML030432	□ SEDEO PRO hoofdsteun flexibel (400 x 110 mm)	221133	200,12

Voor Whitmyer hoofdsteunen, zie orderformulier Whitmyer, kies hieronder wel voor hoofdsteunmontage

Q300M MINI SEDEO PRO

◇ Standaard ○ = Geen meer-/minderprijs □ = Meerprijs

HOOFDSTEUNMONTAGE

QML030433	<input type="radio"/>	SEDEO PRO hoofdsteunmontage	gm
QML030434	<input type="checkbox"/>	SEDEO PRO hoofdsteunmontage, quick release	83,28
WHT030408	<input type="radio"/>	WHITMYER LINX ² hoofdsteunmontage	gm
WHT030409	<input type="radio"/>	WHITMYER AXYS hoofdsteunmontage	gm
WHT030410	<input type="radio"/>	WHITMYER AXYS, Offset hoofdsteunmontage	gm
WHT030411	<input type="radio"/>	WHITMYER COBRA XTRA flip back hoofdsteunmontage	gm
QML030120	<input type="radio"/>	Hoofdsteun gemonteerd op het rugframe	gm

ARMSTEUNEN & ZIJKANTEN

QML040019	◇	Opklapbare single post armsteunen	std
QML040022	<input type="radio"/>	Single post armsteunen, Sedeo Lite, inclusief zijkant en 380 mm armlegger PU (2) <i>(alleen i.c.m. joystick parallel wegzwenkbaar)</i>	gm
QML040021	<input type="radio"/>	Afneembare single post armsteunen	gm
QML040123	<input type="radio"/>	Opklapbare, horizontaal blijvende armsteunen (4) <i>(alleen i.c.m. elektrische of gasveer rughoekverstelling)</i>	gm
QML040039	<input type="radio"/>	Opklapbare armsteunen (4)	gm

Zijkanten t.b.v. single post armsteunen (n.v.t. bij Sedeo Lite armsteunen)

QML040034	◇	Zijkanten, PU <i>(zitbreedte -20 mm)</i>	std
QML040035	<input type="checkbox"/>	Zijkanten, wigvormig gepolsterd <i>(zitbreedte -80 mm)(alleen i.c.m. afneembare single post armsteunen)</i>	122,77

Zijkanten t.b.v. opklapbare horizontaal blijvende armsteunen

QML040036	<input type="radio"/>	Kunststof zijkanten, gemonteerd aan de zitrail <i>(niet i.c.m. single post armsteunen)</i>	gm
-----------	-----------------------	--	----

ARMLEGGERS

(prijs per stuk)

Standaard armleggers		Li	Re		
Armlegger PU 380 mm	QML040040	◇	◇	QML040041	std
Armlegger PU 400 mm	QML040026	□	□	QML040025	gm
Comfort armleggers		Li	Re		
Gepolsterde armlegger, 400 mm	QML040203	□	□	QML040204	64,77
Hemi armsteun		Li	Re		
Hemi armsteun, PU	QML040032	□	□	QML040031 (3)	348,42

CENTRALE BEENSTEUN

QML050086	<input type="radio"/>	Centrale beensteun, (hoek) instelbaar, opklapbare en in hoek instelbare voetplaat	gm
QML050087	<input type="checkbox"/>	Centrale kuitsteun, PU <i>(keuze voor een kuitsteun verplicht icm een kantelverstelling)</i>	76,39
QML050092	<input type="radio"/>	Kuitsteunen, PU, paar <i>(keuze voor een kuitsteun verplicht icm een kantelverstelling)</i>	gm

ELEKTRISCHE CENTRALE BEENSTEUN *(kies ook verstellingsmodule en geschikte stuurkast voor de gekozen hoeveelheid verstellingen)*

QML050076	<input type="checkbox"/>	Elektrische centrale beensteun, 90° - 180°, 175 mm, automatisch lengtecompenserend (1)	2x 220713	1.334,18
QML050072	<input type="radio"/>	Gedeelde voetplaten, hoogte en hoek instelbaar, 260 x 150 mm		gm
QML050073	<input type="radio"/>	Gedeelde voetplaten, hoogte en hoek instelbaar, 310 x 170 mm		gm
QML050092	<input type="checkbox"/>	Kuitsteunen, PU, paar <i>(keuze voor een kuitsteun verplicht icm een kantelverstelling)</i>		gm

SEDEO PRO - WEGZWENKBARE BEENSTEUNEN *(kies ook verstellingsmodule en geschikte stuurkast voor de gekozen hoeveelheid verstellingen)*

QML050015	◇	Beensteunen 70°, wegzwenkbaar		std
QML050016	<input type="checkbox"/>	Beensteunen lengte compenserend, wegzwenkbaar	220676	306,85
QML050017	<input type="checkbox"/>	Elektrische lengte compenserende beensteunen, wegzwenkbaar	2x 220713	1.334,18
QML050080	<input type="radio"/>	Alliéén ophangbeugels, geen beensteunen		29,93

Voetplaten

QML050088	<input type="radio"/>	Voetplaten voor zitbreedte 380 - 400 mm		gm
QML050089	◇	Voetplaten voor zitbreedte 420 - 460 mm		std
QML050090	<input type="radio"/>	Voetplaten voor zitbreedte 480 - 520 mm		gm
QML050081	<input type="checkbox"/>	Voetplaten, gekoppeld <i>(alleen i.c.m. 70° beensteunen) (kies ook voetplaten)</i>		62,54

Beensteun accessoires

QML050082	<input type="radio"/>	Kuitsteunen, PU, diepte instelbaar, paar		gm
QML050083	<input type="checkbox"/>	Kuitsteunen, gepolsterd, diepte instelbaar, paar		130,10
QML050084	<input type="checkbox"/>	Hielbanden		14,52
QML050085	◇	Kuitband <i>(alleen i.c.m. 70° beensteunen)</i>		std
QML050200	<input type="checkbox"/>	Kniekussens, PU	2x 223056	54,80

Amputatiesteun

(los geleverd, kan besteld worden i.c.m. beensteunen)

QML050013	<input type="checkbox"/>	Amputatiesteun, rechts		283,60
QML050014	<input type="checkbox"/>	Amputatiesteun, links		283,60

(1) niet i.c.m. VR2

(2) niet i.c.m. werkblad, tas voor armsteun en special controls gemonteerd op de armsteun

(3) niet i.c.m. Sedeo Lite armsteunen en joystickmontage, college- of werkblad

(4) vanaf zb 48 leverbaar

Q300M MINI SEDEO PRO

Standaard
 = Geen meer-/minderprijs
 = Meerprijs

POSITIONERINGSGORDEL

QML090128	<input type="checkbox"/> Positioneringsgordel met druksluiting, kort 50 mm x 1700 mm	(niet i.c.m. zitdiepte 400 mm)	gm
QML090123	<input type="checkbox"/> Montagebeugels aan zitrail voor gordels	geschikt voor JAY Positioning, zie JAY Positioning orderformulier	66,20

JAY POSITIONING

JAY090100	<input type="checkbox"/> 2-punts gepolsterde bekkengordel - Zijkliksluiting 40 mm - Enkel verstelbaar - 190 mm polstering	51,17
JAY090101	<input type="checkbox"/> 2-punts gepolsterde bekkengordel - Zijkliksluiting 50 mm - Enkel verstelbaar - 240 mm polstering	61,95
JAY090077	<input type="checkbox"/> 4-punts gepolsterde bekkengordel "Type Y" - Druksluiting 40 mm - 140 mm polstering (1)	73,52
JAY090078	<input type="checkbox"/> 4-punts gepolsterde bekkengordel "Type Y" - Druksluiting 40 mm - 165 mm polstering (1)	73,52
JAY090102	<input type="checkbox"/> 4-punts bekkenpositionering "Type V-contour" - Zijkliksluiting 40 mm - Medium (1)	67,94
JAY090103	<input type="checkbox"/> 4-punts bekkenpositionering "Type V-contour" - Zijkliksluiting 50 mm - Large (1)	67,94

WERKBLADEN

QML090040	<input type="checkbox"/> Werkblad, wegzwenkbaar	(insteekzijde andere zijde dan joystickzijde)	221295	213,47
QML090046	<input type="checkbox"/> College werkblad, wegzwenkbaar	(insteekzijde andere zijde dan joystickzijde)	221295	213,47

BEDIENINGSKAST

QML110036	<input checked="" type="checkbox"/> VR2 bedieningskast, drive only		std
QML110040	<input type="checkbox"/> VR2 bedieningskast, 2 actuators en verlichting		gm
QML110016	<input type="checkbox"/> R-NET LED bedieningskast, actuators en verlichting		238,37
QML110017	<input type="checkbox"/> R-NET kleuren LCD bedieningskast		238,37
QML110018	<input type="checkbox"/> R-NET kleuren LCD bedieningskast, Heavy Duty (2)		584,55
QML110013	<input type="checkbox"/> R-NET uitgebreide kleuren LCD bedieningskast, inclusief infrarood		584,55
QML110023	<input type="checkbox"/> R-NET uitgebreide kleuren LCD bedieningskast, inclusief infrarood en bluetooth		1.120,59
QML110143	<input type="checkbox"/> R-NET vlakke kleuren LCD middenblad bediening omkeerbaar	221516	2.067,99
QML110080 <input type="checkbox"/> Links opklapbaar QML110081 <input type="checkbox"/> Rechts opklapbaar			gm

Voor R-NET OMNI2 zie alternatieve bedieningen prijslijst

Taal

QML119001	<input type="checkbox"/> Schermtaal Engels indien Nederlands niet gewenst is		gm
-----------	--	--	----

Begeleidersbediening

QML110021	<input type="checkbox"/> Begeleidersbediening	223734	721,89
QML110020	<input type="checkbox"/> Joystick gemonteerd als begeleidersbediening	(kies ook een bedieningskast)	128,14
QML0110025 <input type="checkbox"/> Montage rechts QML110026 <input type="checkbox"/> Montage links			gm

BEDIENINGSKAST MONTAGE EN POSITIE

QML110050	<input checked="" type="checkbox"/> Vast		std
QML110056	<input type="checkbox"/> Parallel wegzwenkbaar, naar binnen en naar buiten		gm
QML110082	<input type="checkbox"/> Parallel wegzwenkbaar	(alleen i.c.m. Sedeo Lite armsteun)	gm
Positie			
QML110052	<input checked="" type="checkbox"/> Rechts		std
QML110053	<input type="checkbox"/> Links		gm

JOYSTICKKNOP OPTIES

per stuk

<input checked="" type="checkbox"/>	Standaard		std
QML090508	<input type="checkbox"/> Ball	(Ø 35 mm)	75,27
QML090045	<input type="checkbox"/> Allround Ball	(Ø 48 mm)	75,27
QML090505	<input type="checkbox"/> Golf ball	(Ø 42 mm)	75,27
QML090506	<input type="checkbox"/> T greep	(82 mm breed)	75,27
QML090507	<input type="checkbox"/> Soft ball	(Ø 70 mm)	75,27
QML090509	<input type="checkbox"/> Kinkom	(Ø 37 mm)	75,27
QML090512	<input type="checkbox"/> Staafvormige	(80 x 15 mm)	75,27
QML090511	<input type="checkbox"/> Paddenstoel	(Ø 45 mm)	75,27

POWER MODULE

QML110001	<input checked="" type="checkbox"/> VR2 Power module, 70A	(alleen i.c.m. 6 km)	std
QML110003	<input type="checkbox"/> R-NET Power module, 90A		gm

(1) kies ook QML030123 Montagebeugels aan zitrail voor gordels
 (2) paddenstoelknop inbegrepen

Voor meer informatie
 bezoek onze website
www.SunriseMedical.be

Q300M MINI SEDEO PRO

Standaard
 = Geen meer-/minderprijs
 = Meerprijs

VERLICHTING

QML110201	<input type="checkbox"/> LED verlichting	<i>(kies ook voor verlichtingsmodule)</i>	460,38
QML110209	<input checked="" type="checkbox"/> Zonder verlichting en richtingaanwijzers		std

VERLICHTING- EN VERSTELLINGSMODULE

QML110030	<input type="checkbox"/> VR2 verlichtingsmodule	<i>(nodig wanneer er gekozen is voor verlichting)</i>	gm
QML110032	<input type="checkbox"/> R-NET ISM-6L gecombineerde verstellings-/verlichtingsmodule	<i>(nodig wanneer er gekozen is voor verlichting en/of 1 of meer verstellingen)</i>	gm

ACCESSOIRES

QML090110	<input type="checkbox"/> Spiegel, rechts	<i>(niet mogelijk aan zelfde zijde als (college)werkblad)</i>	223653	68,84
QML090118	<input type="checkbox"/> Spiegel, links	<i>(niet mogelijk aan zelfde zijde als (college)werkblad)</i>	223653	68,84
QML090009	<input type="checkbox"/> Krukhouders	<i>(niet i.c.m. elektrische rughoeekverstelling)</i>		103,61
QML030605	<input type="checkbox"/> Abductieklos	<i>(niet met (elektrische) centrale beensteun)</i>	221177	246,82

De Quickie Q300 M MINI Sedeo PRO is gecrashtest volgens ISO 7176-19 met een 6-punts vastzetsysteem.

Quickie Q300M MINI Sedeo PRO - Basisprijs €
Prijs optie €
Exclusief BTW €
BTW €
Totaalprijs €

Sunrise Medical Customer Service
 Tel.: 088 - 501 23 45
 E-mail: cs@sunrisemedical.be

Voor meer informatie
 bezoek onze website
www.SunriseMedical.be
 © Sunrise Medical 2022 pagina 6/8

Q300M MINI SEDEO PRO

Omschrijving van special aanvraag: (tekeningen, schetsen etc., helpt jouw aanvraag te begrijpen)

Indien mogelijk een foto van de gebruiker toevoegen.



Afmetingen gebruiker

mm

	Afmetingen gebruiker	mm
1	Bovenkant hoofd tot zitting	
2	Bovenkant schouders tot zitting	
3	Onderarm tot zitting	
4	Diepte bovenlichaam	
5	Zitdiepte	
6	Voetlengte	
7	Armlengte	
8	Schouderbreedte	
9	Borstbreedte	
10	Heupbreedte	
11	Linker onderbeenlengte	
12	Rechter onderbeenlengte	

Gebruikersgewicht: _____ kg

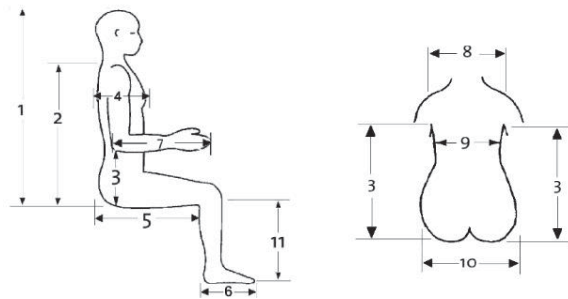

Extra belangrijke informatie

Dit soort specifieke informatie helpt het Built-4-Me team om bestaande of toekomstige behoeften te begrijpen en om de beste oplossing voor jou te vinden.

AFBEELDINGEN OPTIES

QML070069 	QML080213 			
QML110209 	QML110209 	QML030106 		
QML030115 	QML030116 	QML030117 	QML030430 & QML030431 	QML020073 
QML020075 	QML020076 		QML020078 	QML040027 & QML040028 
QML040023 & QML040024 	QML040203 & QML040204 	QML040019 	QML040021 	
		QML050015 	QML050016 	QML050082 
QML110017 	QML110013 	QML110056 	QML090505 	QML090506 
QML090507 	QML090508 	QML090509 	QML090512 	QML090511 
QML090045 	QML110004 	QML110021 	QML110175 	QML110176 



SUNRISE MEDICAL.

OF-Q500-SEDEO-PRO-BE-NL-REV1
Geldig vanaf 01-05-2022

QUICKIE

Q500 BINNEN

Factureren aan:
Naam:
Straat:
Plaats: Postcode:
Land:
Tel: Fax:

Leveren aan:
Naam:
Adres:
Plaats: Postcode:
Land:
Tel: Fax:

Order datum:
Inkooporder:
Uw referentie:

Sunrise order nr:
 = Standaard = Meerprijs
 = Geen meer-/minderprijs

- Order
- Offerte
- Built-4-Me



Customer Service: orders@sunrisemedical.be
Max. gebruikersgewicht: 160 kg

Gewicht client: kg
Altijd invullen voor juiste configuratie

Basisprijs vanaf €6.003,82 (inclusief 6% BTW)
Nomencl. nr. 220094

Geldig tot eerstvolgende wijziging of uiterlijk 31-12-2022.

Wijzigingen voorbehouden. Op alle transacties zijn de algemene voorwaarden van Sunrise Medical B.V. en Sunrise Medical HCM B.V. van toepassing.
Deze algemene voorwaarden zijn te raadplegen op www.sunrisemedical.be/voorwaarden

AANDRIJFWIELPOSITIE

QOP000023	<input type="checkbox"/> Q500 M	(MWA aandrijving)	221413	446,95
QOP000024	<input type="checkbox"/> Q500 F	(VWA aandrijving)		gm
QOP000029	<input type="checkbox"/> Q500 R	(AWA aandrijving)		gm
QOP000030	<input type="checkbox"/> Q500 H	(Hybrid aandrijving)	221413	446,95

SNELHEID

QOP180009	<input checked="" type="checkbox"/> 6 km/u (4-polig)	(8 km/u motor)		std
QOP180010	<input type="checkbox"/> 8 km/u (4-polig)			gm
QOP180007	<input type="checkbox"/> 10 km/u (4-polig)	(80Ah accu's aanbevolen)(bij VWA, gyro tracking aanbevolen)		577,71
QOP180008	<input type="checkbox"/> 12,5 km/u (4-polig)	(80Ah accu's aanbevolen)(VWA alleen i.c.m. gyro)		997,48
QOP110014	<input checked="" type="checkbox"/> Zonder gyro tracking control system voor R-net			std
QOP110009	<input type="checkbox"/> Gyro tracking control system	(alleen i.c.m. R-net electronica)		512,66

AANDRIJFWIELEN

MWA/VWA/AWA/HYBRID

QOP070065	<input type="checkbox"/> 13" lucht blokprofiel			gm
QOP070069	<input type="checkbox"/> 13" massief blokprofiel			199,71

VWA/AWA/HYBRID

QOP070034	<input checked="" type="checkbox"/> 14" lucht blokprofiel			std
QOP070033	<input type="checkbox"/> 14" massief blokprofiel			199,71

VWA/AWA

QOP070032	<input type="checkbox"/> 14" lucht V-profiel			gm
QOP070031	<input type="checkbox"/> 14" massief V-profiel			199,71

ZWENKWIELEN

MWA

QOP080310	<input checked="" type="checkbox"/> 7" massieve zwenkwielen voor en achter			std
-----------	--	--	--	-----

VWA/HYBRID

QOP080211	<input checked="" type="checkbox"/> 9" lucht zwenkwielen			std
QOP080210	<input type="checkbox"/> 9" massieve zwenkwielen			83,67

AWA

QOP080211	<input checked="" type="checkbox"/> 9" lucht zwenkwielen			std
QOP080210	<input type="checkbox"/> 9" massieve zwenkwielen			83,67
QOP080212	<input type="checkbox"/> 10" lucht zwenkwielen	(alleen i.c.m. 14")		gm
QOP080058	<input type="checkbox"/> 10" massieve zwenkwielen	(alleen i.c.m. 14")		83,67

SPATBORDEN alleen i.c.m. VWA/AWA/HYBRID

QOP010007	<input type="checkbox"/> Spatbord t.b.v. aandrijfwielen	(ontwerp op basis van 14")(inclusief bij Hybrid)		56,76
QOP010008	<input type="checkbox"/> Spatbord t.b.v. zwenkwielen	(alleen i.c.m. 9")		56,76

STOEPENKLIMMER alleen i.c.m. AWA

QOP090038	<input type="checkbox"/> Stoepenklimber		221413	446,95
-----------	---	--	--------	--------

KLEURACCENT - banden, velgen en frame zijn altijd zwart

QOP140007	<input type="checkbox"/> Zilver			gm
QOP140001	<input type="checkbox"/> Wit			gm
QOP140005	<input type="checkbox"/> Groen			gm
QOP140003	<input type="checkbox"/> Blauw			gm
QOP140004	<input type="checkbox"/> Mat zwart			gm
QOP140006	<input type="checkbox"/> Oranje			gm
QOP140002	<input type="checkbox"/> Rood			gm

Q500 Sedeo PRO binnen

◇ Standaard ○ = Geen meer-/minderprijs □ = Meerprijs

ACCU'S

(paar)

QOP160003	<input type="radio"/>	50 Ah onderhoudsvrije accu's	gm
QOP160001	<input checked="" type="radio"/>	60 Ah onderhoudsvrije accu's	std
QOP160005	<input type="checkbox"/>	80 Ah onderhoudsvrije accu's <i>(alleen met batterijlader 220 V/ 10A om de oplaadtijd te verkorten)</i>	158,68
QOP160009	<input type="radio"/>	Zonder accu's	gm

LADER

QOP160101	<input checked="" type="radio"/>	220V/ 8A automatische lader	std
QOP160104	<input type="checkbox"/>	220V/ 10A automatische lader <i>(aanbevolen bij 80Ah accu's)</i>	56,50
QOP160109	<input type="radio"/>	Zonder lader	gm

ZITHOOGTE

Zithoogte (mm)

Zitverstellingsopties	SH415	SH425	SH44	SH45	SH465	SH49
	415 (*)	425 (*)	440	450	465	490
Mechanische kantelinstelling (0°, 3°, 6° of 9°)	<input type="radio"/>	<input type="radio"/>	<input type="radio"/>	<input type="radio"/>	<input type="radio"/>	<input type="radio"/>
Elektrische kantelverstelling -5° - 45°	<input type="radio"/>	<input type="radio"/>	<input type="radio"/>	<input type="radio"/>	<input type="radio"/>	<input type="radio"/>
Elektrische kantelverstelling 0° - 30°	<input type="radio"/>	<input type="radio"/>	<input type="radio"/>	<input type="radio"/>	<input type="radio"/>	<input type="radio"/>
Elektrische kantelverstelling -5° - 25°	<input type="radio"/>	<input type="radio"/>	<input type="radio"/>	<input type="radio"/>	<input type="radio"/>	<input type="radio"/>
Elektrische kantelverstelling 0° - 50°	<input type="radio"/>	<input type="radio"/>	<input type="radio"/>	<input type="radio"/>	<input type="radio"/>	<input type="radio"/>
Hoog/laag en kantelverstelling 0° - 30°	<input type="radio"/>	<input type="radio"/>	<input type="radio"/>	<input type="radio"/>	<input type="radio"/>	<input type="radio"/>

Zithoogte gemeten van grond tot aan voorzijde zitplaat bij 0° kantel

* Alleen mogelijk met 50 Ah en 60 Ah accu's

* Niet in combinatie met single post armsteunen (QOP040019 en QOP040021)

ZITVERSTELLING OPTIES

(kies ook verstellingsmodule en geschikte stuurkast t.b.v. hoeveelheid verstellingen)

QOP130011	<input checked="" type="checkbox"/>	Mechanische kantelinstelling (instelbaar 0°, 3°, 6°, 9°; af fabriek 6°)	std
QOP130004	<input type="checkbox"/>	Elektrische kantelverstelling 0° - 30°	221037 1.267,48
QOP130012	<input type="checkbox"/>	Elektrische kantelverstelling -5° - 25°	221037 1.267,48
QOP130007	<input type="checkbox"/>	Elektrische kantelverstelling 0° - 50° <i>(niet i.c.m. ZD 560 mm)</i>	221037 1.267,48
QOP130005	<input type="checkbox"/>	Elektrische kantelverstelling -5° - 45°	221037 1.267,48
QOP130009	<input type="checkbox"/>	Combinatie elektrische kantel & hoog/laagverstelling <i>(kantelverstelling 0°-30° en hoog/laag 0-300 mm)</i>	221037+221074 4.202,69
QOP030083	<input checked="" type="checkbox"/>	Mechanische rughoekinstelling 90° - 120°	std
QOP030084	<input type="checkbox"/>	Gasveer rughoekverstelling 90° - 130°, bedienbaar door gebruiker, rechts <i>(niet aan bedieningskastzijde)</i>	340,22
QOP030085	<input type="checkbox"/>	Gasveer rughoekverstelling 90° - 130°, bedienbaar door gebruiker, links <i>(niet aan bedieningskastzijde)</i>	340,22
QOP030086	<input type="checkbox"/>	Elektrische rughoekverstelling 90° tot 130°	221059 1.267,48
QOP030087	<input type="checkbox"/>	Biomechanische elektrische rughoekverstelling 90° tot 150°, met 100 mm schuifkrachtreductie	221059+223255 1.551,41
QOP030098	<input type="checkbox"/>	Neerklapbare rugleuning, quick release	69,24

ZITRAIL

QOP020069	<input checked="" type="checkbox"/>	Zitrail lang, zitdiepte 460 - 560 mm <i>(niet i.c.m. zitbreedte 380 en 420 mm)</i>	std
QOP020085	<input type="checkbox"/>	Zitrail kort, zitdiepte 400 - 560 mm	gm

ZITKUSSEN TYPE

QOP020027	<input type="radio"/>	SEDEO PRO zitkussen (zie sectie A)	gm
QOP020110	<input type="radio"/>	Zonder zitkussen	gm

A - SEDEO PRO ZITTINGBREEDTE EN -DIEPTE

Kussenbreedte in mm *(effectieve zitbreedte kan tot 40 mm smaller worden ingesteld met uitzondering van ZB 380mm)*

SEDEO PRO kussendiepte	Zitdiepte in mm	221214 € 246,82		221236 € 533,67			
		380	420	460	500	540	560
460 mm	400	<input type="radio"/>	<input type="radio"/>	<input type="radio"/>	<input type="radio"/>	<input type="checkbox"/>	<input type="checkbox"/>
	420	<input type="radio"/>	<input type="radio"/>	<input type="radio"/>	<input type="radio"/>	<input type="checkbox"/>	<input type="checkbox"/>
	440	<input type="radio"/>	<input type="radio"/>	<input type="radio"/>	<input type="radio"/>	<input type="checkbox"/>	<input type="checkbox"/>
500 mm	460	<input type="radio"/>	<input type="radio"/>	<input type="radio"/>	<input type="radio"/>	<input type="checkbox"/>	<input type="checkbox"/>
	480	<input type="radio"/>	<input type="radio"/>	<input type="radio"/>	<input type="radio"/>	<input type="checkbox"/>	<input type="checkbox"/>
	500	<input type="radio"/>	<input type="radio"/>	<input type="radio"/>	<input type="radio"/>	<input type="checkbox"/>	<input type="checkbox"/>
560mm	520	<input type="checkbox"/>	<input type="checkbox"/>	<input type="checkbox"/>	<input type="checkbox"/>	<input type="checkbox"/>	<input type="checkbox"/>
	540	<input type="checkbox"/>	<input type="checkbox"/>	<input type="checkbox"/>	<input type="checkbox"/>	<input type="checkbox"/>	<input type="checkbox"/>
	560	<input type="checkbox"/>	<input type="checkbox"/>	<input type="checkbox"/>	<input type="checkbox"/>	<input type="checkbox"/>	<input type="checkbox"/>

De zitbreedte kan ingesteld worden van 380 tot 560 mm door middel van de zitplaat en armsteunen.

De zitdiepte kan ingesteld worden van 400 tot 560 mm door middel van de rugleuning.

SEDEO PRO ZITKUSSEN

QOP020073	<input type="checkbox"/>	SEDEO PRO zitkussen geprofileerd, 70 mm hoog	220919 233,49
QOP020074	<input type="checkbox"/>	SEDEO PRO zitkussen traagschuim, 70 mm hoog <i>(alleen met incontinentiehoes)(niet i.c.m. kussendiepte 460 mm)</i>	220919 233,49
QOP020075	<input type="checkbox"/>	SEDEO PRO zitkussen support, 100 mm hoog <i>(max. gebruikersgewicht 100 kg)</i>	220919 233,49
QOP020076	<input type="checkbox"/>	SEDEO PRO zitkussen support TR, 90 mm hoog	220919 233,49
QOP020077	<input type="checkbox"/>	SEDEO PRO zitkussen formseat, 110 mm hoog <i>(alleen met incontinentiehoes)(niet i.c.m. kussendiepte 460 mm)</i>	220919 346,05
QOP020078	<input type="checkbox"/>	SEDEO PRO zitkussen stabilizer, 90 mm hoog <i>(kies voor één zitbreedte groter)</i>	220919 233,49
	<input type="checkbox"/>	Afwijkend zitkussen, vraag aan via B4M	POA

Q500 Sedeo PRO binnen

◇ Standaard ○ = Geen meer-/minderprijs □ = Meerprijs

A - SEDEO ZITKUSSENHOES

QOP020518	◇ SEDEO incontinentiehoes		std
QOP020080	○ SEDEO comforthoes		gm

A - SEDEO PLANKZITTING

QOP020082	□ SEDEO plankzitting, diepte instelbaar, incl. achterdrempel		118,39
QOP020083	□ SEDEO drempelzitting, 50 mm, diepte instelbaar, incl. achterdrempel		118,39
QOP020084	□ SEDEO drempelzitting, 75 mm, diepte instelbaar, incl. achterdrempel	(niet i.c.m. kussendiepte 460 mm)	118,39

LATERALE ONDERSTEUNING

QOP020342	□ Laterale knieondersteuning wegzwenkbaar, rechts	(niet i.c.m. wegzwenkbare beensteunen, beensteunophanging of transfersteun)	147,87
QOP020341	□ Laterale knieondersteuning wegzwenkbaar, links	(niet i.c.m. wegzwenkbare beensteunen, beensteunophanging of transfersteun)	147,87
QOP020113	□ Laterale dijbeenondersteuning, kort 120 x 120 mm, rechts	(niet i.c.m. ZH 415 mm, niet i.c.m. wigvormig zijkussen)	223233 147,87
QOP020114	□ Laterale dijbeenondersteuning, kort 120 x 120 mm, links	(niet i.c.m. ZH 415 mm, niet i.c.m. wigvormig zijkussen)	223233 147,87
QOP020121	□ Laterale dijbeenondersteuning, lang 180 x 120 mm, rechts	(niet i.c.m. ZH 415 mm, niet i.c.m. wigvormig zijkussen)	223233 147,87
QOP020122	□ Laterale dijbeenondersteuning, lang 180 x 120 mm, links	(niet i.c.m. ZH 415 mm, niet i.c.m. wigvormig zijkussen)	223233 147,87

RUGLEUNING TYPE

QOP030104	○ SEDEO rugkussen		gm
QOP030106	□ Geen rugkussen, alleen rug montageplaten		24,55
QOP030107	□ Geen rugkussen, alleen in hoek verstelbare rugmontageplaten		71,20
QOP030209	○ Geen rugkussen en montageplaten		gm

SEDEO RUGAFMETINGEN

Rugkussen breedte

BW38	○ 380 mm - effectieve rugbreedte 380 mm		gm
BW42	○ 420 mm - effectieve rugbreedte 380 - 420 mm		gm
BW46	○ 460 mm - effectieve rugbreedte 420 - 460 mm		gm
BW50	○ 500 mm - effectieve rugbreedte 460 - 500 mm		gm
BW54	○ 540 mm - effectieve rugbreedte 500 - 540 mm		gm
BW56	○ 560 mm - effectieve rugbreedte 520 - 560 mm		gm

Rugkussen hoogte

BH44	○ 440 mm - effectieve rughoogte 440 - 500 mm	(alleen i.c.m. rugkussen actief flexibel diep en extra diep)	gm
BH50	○ 500 mm - effectieve rughoogte 500 - 560 mm		gm
BH56	○ 560 mm - effectieve rughoogte 560 - 620 mm		gm

SEDEO RUGKUSSEN

QOP030109	□ SEDEO rugkussen geprofileerd	220934	246,82
QOP030113	□ SEDEO rugkussen geprofileerd, naspanbaar	220934	246,82
QOP030114	□ SEDEO rugkussen diep contour, passief	220934	246,82
QOP030115	□ SEDEO rugkussen passief flexibel, diep contour, naspanbaar (140 mm laterale ondersteuning)	220934	246,82
QOP030116	□ SEDEO rugkussen actief flexibel, diep contour, naspanbaar (140 mm laterale ondersteuning)	220934	246,82
QOP030117	□ SEDEO rugkussen actief flexibel, extra diep contour, naspanbaar (210 mm laterale ondersteuning)	220934	246,82
	○ Afwijkende rugleuning, vraag aan via B4M		gm

SEDEO RUGKUSSENHOES

QOP030108	◇ SEDEO rugkussenhoes comfort		std
QOP030059	○ SEDEO rugkussenhoes incontinentie		gm

Q500 Sedeo PRO binnen

◇ Standaard ○ = Geen meer-/minderprijs □ = Meerprijs

SEDEO LATERALE ONDERSTEUNING <small>(alleen i.c.m. SEDEO rugkussen geprofileerd en SEDEO rugkussen geprofileerd, naspanbaar)</small>			
QOP030607	<input type="checkbox"/>	SEDEO wegzwenkbare laterale rompondersteuning, hoogte instelbaar, 150 x 300 mm, rechts	221155 163,05
QOP030608	<input type="checkbox"/>	SEDEO wegzwenkbare laterale rompondersteuning, hoogte instelbaar, 150 x 300 mm, links	221155 163,05
QOP030609	<input type="checkbox"/>	SEDEO wegzwenkbare laterale rompondersteuning, hoogte instelbaar, 90 x 120 mm, rechts	221155 163,05
QOP030610	<input type="checkbox"/>	SEDEO wegzwenkbare laterale rompondersteuning, hoogte instelbaar, 90 x 120 mm, links	221155 163,05
HOOFDSTEUNKUSSEN			
QOP030430	<input type="checkbox"/>	SEDEO hoofdsteun klein PU (240 x 150 mm)	221133 200,12
QOP030431	<input type="checkbox"/>	SEDEO hoofdsteun klein PU incl gepolsterde hoes (240 x 150 mm)	221133 281,27
QOP030432	<input type="checkbox"/>	SEDEO hoofdsteun flexibel (400 x 110 mm)	221133 200,12
Voor Whitmyer hoofdsteunen, zie orderformulier Whitmyer, kies hieronder wel voor hoofdsteunmontage			
HOOFDSTEUNMONTAGE			
QOP030433	<input type="checkbox"/>	SEDEO hoofdsteunmontage	gm
QOP030434	<input type="checkbox"/>	SEDEO hoofdsteunmontage, quick release	83,28
WHT030408	<input type="checkbox"/>	WHITMYER LINX ² hoofdsteunmontage	gm
WHT030409	<input type="checkbox"/>	WHITMYER AXYS hoofdsteunmontage	gm
WHT030410	<input type="checkbox"/>	WHITMYER AXYS, Offset hoofdsteunmontage	gm
WHT030411	<input type="checkbox"/>	WHITMYER COBRA XTRA flip back hoofdsteunmontage	gm
QOP030119	<input type="checkbox"/>	Hoofdsteun gemonteerd op het rugkussen <small>(niet i.c.m. flexibele SEDEO rugkussens)</small>	gm
QOP030120	<input type="checkbox"/>	Hoofdsteun gemonteerd op het rugframe	gm
DUWHANDVATTEN			
QOP030204	<input type="checkbox"/>	In hoogte instelbare duwhandvatten	160,81
ARMSTEUNEN & ZIJKANTEN			
QOP040019	◇	Opklapbare single post armsteunen	std
QOP040022	<input type="checkbox"/>	Single post armsteunen, Sedeo Lite, inclusief zijkant (3) <small>(alleen i.c.m. joystick parallel wegzwenkbaar)</small>	gm
QOP040021	<input type="checkbox"/>	Afneembare single post armsteunen	gm
QOP040123	<input type="checkbox"/>	Opklapbare, horizontaal blijvende armsteunen	gm
Zijkanten t.b.v. single post armsteunen (n.v.t. bij Sedeo Lite armsteunen)			
QOP040033	◇	Zijschotten	std
QOP040034	<input type="checkbox"/>	Zijkanten, PU <small>(zitbreedte -20 mm)</small>	gm
QOP040035	<input type="checkbox"/>	Zijkanten, wigvormig gepolsterd <small>(zitbreedte -80 mm)(alleen i.c.m. afneembare single post armsteunen)</small>	122,77
Zijkanten t.b.v. opklapbare horizontaal blijvende armsteunen			
QOP040036	<input type="checkbox"/>	Kunststof zijkanten, gemonteerd aan de zitrail <small>(niet i.c.m. single post armsteunen)</small>	gm
ARMLEGGERS <small>(prijs per stuk)</small>			
Standaard armleggers			
	Li	Re	
Armlegger PU 300 mm	QOP040024	◇	QOP040023 std
Armlegger PU 400 mm	QOP040026	○	QOP040025 gm
Armlegger PU 450 mm, extra breed	QOP040028	□	QOP040027 <small>(niet i.c.m. opklapbare single post armsteun, ZB +20 mm)</small> 49,14
Comfort armleggers			
	Li	Re	
Gepolsterde armlegger, 400 mm	QOP040203	□	QOP040204 64,77
Hemi armsteun			
	Li	Re	
Hemi armsteun, PU	QOP040032	□	QOP040031 (4) 348,42
CENTRALE BEENSTEUN			
QOP050086	<input type="checkbox"/>	Centrale beensteun, (hoek) instelbaar, opklapbare en in hoek instelbare voetplaat <small>(niet i.c.m. AWA of Hybrid)</small>	gm
QOP050087	<input type="checkbox"/>	Centrale kuitsteun, PU	76,39
QOP050092	<input type="checkbox"/>	Kuitsteunen, PU, paar	gm
ELEKTRISCHE CENTRALE BEENSTEUN <small>(kies ook verstellingsmodule en geschikte stuurkast voor de gekozen hoeveelheid verstellingen)</small>			
QOP050076	<input type="checkbox"/>	Elektrische centrale beensteun, 90° - 180°, 175 mm, automatisch lengtecompenserend (1)(2)	2x 220713 1.334,18
QOP050071	<input type="checkbox"/>	Elektrische centrale beensteun, 90° - 180°, 175 mm, hoek en lengte los van elkaar verstelbaar, voetplaat tot op vloer (2)	2x 220713 1.334,18
QOP050072	<input type="checkbox"/>	Gedeelde voetplaten, hoogte en hoek instelbaar, 260 x 150 mm	gm
QOP050073	<input type="checkbox"/>	Gedeelde voetplaten, hoogte en hoek instelbaar, 310 x 170 mm	gm
QOP050092	<input type="checkbox"/>	Kuitsteunen, PU, paar	gm
SEDEO PRO - WEGZWENKBARE BEENSTEUNEN <small>(kies ook verstellingsmodule en geschikte stuurkast voor de gekozen hoeveelheid verstellingen)</small>			
QOP050015	◇	Beensteunen 70°, wegzwenkbaar	std
QOP050016	<input type="checkbox"/>	Beensteunen lengte compenserend, wegzwenkbaar	220676 306,85
QOP050017	<input type="checkbox"/>	Elektrische lengte compenserende beensteunen, wegzwenkbaar	2x 220713 1.334,18
QOP050080	<input type="checkbox"/>	Alléén ophangbeugels, geen beensteunen	29,93
QOP050000	<input type="checkbox"/>	Geen ophangbeugels en beensteunen	gm
Voetplaten			
QOP050088	<input type="checkbox"/>	Voetplaten voor zitbreedte 380 - 400 mm	gm
QOP050089	◇	Voetplaten voor zitbreedte 420 - 460 mm	std
QOP050090	<input type="checkbox"/>	Voetplaten voor zitbreedte 480 - 520 mm	gm
QOP050091	<input type="checkbox"/>	Voetplaten voor zitbreedte 540 - 560 mm	gm
QOP050081	<input type="checkbox"/>	Voetplaten, gekoppeld <small>(alleen i.c.m. 70° beensteunen) (kies ook voetplaten)</small>	62,54
Beensteun accessoires			
QOP050082	<input type="checkbox"/>	Kuitsteunen, PU, diepte instelbaar, paar	gm
QOP050083	<input type="checkbox"/>	Kuitsteunen, gepolsterd, diepte instelbaar, paar	130,10
QOP050084	<input type="checkbox"/>	Hielbanden	14,52
QOP050085	◇	Kuitband <small>(alleen i.c.m. 70° beensteunen)</small>	std
QOP050200	<input type="checkbox"/>	Kniekussens, PU	2x 223056 54,80
Amputatiesteun <small>(los geleverd, kan besteld worden i.c.m. beensteunen)</small>			
QOP050013	<input type="checkbox"/>	Amputatiesteun, rechts	283,60
QOP050014	<input type="checkbox"/>	Amputatiesteun, links	283,60

(1) I.c.m. elektrische kantel en/of hoog/laagverstelling dient er een kuitsteun (QOP050087 of QOP050092) gekozen te worden

(2) niet i.c.m. AWA, Hybrid, en VR2

(3) niet i.c.m. werkblad, tas voor armsteun en special controls gemonteerd op de armsteun

(4) niet i.c.m. Sedeo Lite armsteunen en joystickmontage, college- of werkblad

Q500 Sedeo PRO binnen

Standaard
 = Geen meer-/minderprijs
 = Meerprijs

POSITIONERINGSGORDEL			
QOP090128	<input checked="" type="checkbox"/> Positioneringsgordel met druksluiting, kort 50 mm x 1700 mm	(niet i.c.m. zitdiepte 400 mm)	std
QOP090129	<input type="checkbox"/> Positioneringsgordel met druksluiting, kort 50 mm x 2700 mm	(niet i.c.m. zitdiepte 400 mm)	80,00
WERKBLADEN			
QOP090040	<input type="checkbox"/> Werkblad, wegzwenkbaar	(insteekzijde andere zijde dan joystickzijde)	221295 213,47
QOP090046	<input type="checkbox"/> College werkblad, wegzwenkbaar (1)	(insteekzijde andere zijde dan joystickzijde)	221295 213,47
Werkbladpolstering			
QOP090125	<input type="checkbox"/> Gedeeltelijke polstering voor werkblad		152,23
QOP090126	<input type="checkbox"/> Opstaande randen acrylaat voor werkblad		193,97
QOP090127	<input type="checkbox"/> Gepolsterde elleboogkussens voor werkblad, paar		154,69
BEDIENINGSKAST			
QOP110036	<input checked="" type="checkbox"/> VR2 bedieningskast, drive only		std
QOP110040	<input type="checkbox"/> VR2 bedieningskast, 2 actuators en verlichting		gm
QOP110016	<input type="checkbox"/> R-NET LED bedieningskast, actuators en verlichting		238,37
QOP110017	<input type="checkbox"/> R-NET kleuren LCD bedieningskast		238,37
QOP110018	<input type="checkbox"/> R-NET kleuren LCD bedieningskast, Heavy Duty		584,55
QOP110013	<input type="checkbox"/> R-NET Uitgebreide kleuren LCD bedieningskast, inclusief infrarood		584,55
QOP110023	<input type="checkbox"/> R-NET Uitgebreide kleuren LCD bedieningskast, inclusief infrarood en bluetooth		1.120,59
QOP110143	<input type="checkbox"/> R-NET Vlakke kleuren LCD middenblad bediening omkeerbaar	221516	2.067,99
QOP110080 <input type="checkbox"/> Links opklapbaar QOP110081 <input type="checkbox"/> Rechts opklapbaar			gm
Taal			
QOP119006	<input checked="" type="checkbox"/> Schermtaal Nederlands		std
QOP119002	<input type="checkbox"/> Schermtaal Frans indien Nederlands niet gewenst is		gm
QOP119000	<input type="checkbox"/> Schermtaal Duits indien Nederlands niet gewenst is		gm
QOP119001	<input type="checkbox"/> Schermtaal Engels indien Nederlands niet gewenst is		gm
Voor R-NET OMNI² zie speciale bedieningen prijslijst		(omni niet i.c.m. R-net stuurkast)	
Begeleidersbediening			
QOP110021	<input type="checkbox"/> Begeleidersbediening	223734	721,89
QOP110025 <input type="checkbox"/> Montage rechts QOP110026 <input type="checkbox"/> Montage links			gm
BEDIENINGSKAST MONTAGE EN POSITIE			
QOP110050	<input checked="" type="checkbox"/> Vast		std
QOP110056	<input type="checkbox"/> Parallel wegzwenkbaar, naar binnen en naar buiten		gm
QOP110082	<input type="checkbox"/> Parallel wegzwenkbaar	(alleen i.c.m. Sedeo Lite armsteun)	gm
Positie			
QOP110052	<input checked="" type="checkbox"/> Rechts		std
QOP110053	<input type="checkbox"/> Links		gm
JOYSTICKKNOP OPTIES (per stuk)			
<input checked="" type="checkbox"/> Standaard			std
QOP090508	<input type="checkbox"/> Ball	(Ø 35 mm)	75,27
QOP090045	<input type="checkbox"/> Allround Ball	(Ø 48 mm)	75,27
QOP090505	<input type="checkbox"/> Golf ball	(Ø 42 mm)	75,27
QOP090506	<input type="checkbox"/> T greep	(82 mm breed)	75,27
QOP090507	<input type="checkbox"/> Soft ball	(Ø 70 mm)	75,27
QOP090509	<input type="checkbox"/> Kinkom	(Ø 37 mm)	75,27
QOP090512	<input type="checkbox"/> Staafvormige	(80 x 15 mm)	75,27
QOP090511	<input type="checkbox"/> Paddenstoel	(Ø 45 mm)	75,27
POWER MODULE			
QOP110002	<input checked="" type="checkbox"/> VR2 Power module, 90A		std
QOP110004	<input type="checkbox"/> R-NET Power module, 120A		gm
(1) niet i.c.m. werkbladpolstering en ZB 540 en 560 mm			Voor meer informatie bezoek onze website www.sunrisemedical.be © Sunrise Medical 2022 pagina 5/8

Q500 Sedeo PRO binnen

◇ Standaard ○ = Geen meer-/minderprijs □ = Meerprijs

VERLICHTING

QOP110209	◇ Zonder verlichting en richtingaanwijzers	std	
QOP110201	□ LED verlichting <i>(kies ook voor verlichtingsmodule)</i>	460,38	

VERLICHTING- EN VERSTELLINGSMODULE

QOP110030	◇ VR2 Verlichtingsmodule <i>(nodig wanneer er gekozen is voor verlichting)</i>	std	
QOP110032	○ R-NET ISM-6L verstellers-/verlichtingsmodule <i>(nodig wanneer er gekozen is voor verlichting of verstellers)</i>	gm	

ACCESSOIRES

QOP090110	□ Spiegel, rechts <i>(niet mogelijk aan zelfde zijde als (college)werkblad)</i>	223653	68,84
QOP090118	□ Spiegel, links <i>(niet mogelijk aan zelfde zijde als (college)werkblad)</i>	223653	68,84
QOP090009	□ Krukhouder <i>(niet i.c.m. elektrische rughoekverstelling)</i>		103,61
QOP090119	□ Beugels voor rugzak op rugframe <i>(niet i.c.m. gasveer en elektrische rughoekverstelling)</i>		18,98
QOP090120	□ Tas voor armsteun <i>(niet i.c.m. gasveer en elektrische rughoekverstelling)</i>		39,08
QOP090122	□ Transfer beugels <i>(niet i.c.m. wegzwenkbare beensteunen, ophanging of laterale kniesteun)</i>		151,87
QOP030605	□ Abductieklos <i>(niet met (elektrische) centrale beensteun)</i>	221177	246,82

POSITIONERING

Voor romp-, arm-, bekken- en voetpositionering zie prijslijst Jay Positioneringselementen

OMSCHRIJVING	NVG nr.	IDEN. nr.	Publieksprijs	Supplement
Elektronische rolstoel voor gebruik binnenshuis	220094		€ 6.003,82	€ -
Standaard voetsteun			-	€ -
Standaard armsteun			-	€ -
Veiligheidsgordel			-	€ -
Voorgevormde zit	220919		€ 233,49	€ -
Voorgevormde zit sedeo pro Formseat	220919		€ 346,05	€ 112,56
Voorgevormde rug	220934		€ 246,82	€ -
Elektrische kantelverstelling	221037		€ 1.267,48	€ -
Elektrische hoog/laag verstelling	221074		€ 2.935,21	€ -
Elektrische rughoekverstelling	221059		€ 1.267,48	€ -
Hoofdsteun klein	221133		€ 200,12	€ -
Hoofdsteun flexibel	221133		€ 200,12	€ -
Begeleidersbesturing	223734		€ 721,89	€ -
Middenbladbediening	221516		€ 2.067,99	€ -
Achteruitkijkspiegel	223653		€ 68,84	€ 45,19
Werkblad wegzwenkbaar	221295		€ 213,47	€ -
Dijbeensteun	223233		€ 147,87	€ -
Zitbreedte 50 - 52 cm	221214		€ 246,82	€ -
Zitbreedte 52 - 58 cm	221236		€ 533,67	€ -
Stoepenklimmer	221413		€ 446,95	€ -
Elektrische centrale beensteun	220713		€ 667,09	€ -
Comfort beensteunen	220676		€ 153,43	€ -
Sedeo laterale ondersteuning	221155		€ 163,05	€ 54,97

De Quickie Q500 Sedeo PRO is gecrashtest volgens ISO 7176-19 met een 6-punts vastzetsysteem.

Quickie Q500 Sedeo PRO binnen - Basisprijs€
Prijs optie€
Exclusief BTW€
BTW€
Totaalprijs€

Sunrise Medical Customer Service
Tel.: 02-5882371
E-mail: cs@sunrisemedical.be

142

Voor meer informatie
bezoek onze website
www.SunriseMedical.be

© Sunrise Medical 2022 pagina 6/8

Q500 Sedeo PRO binnen

Omschrijving van special aanvraag: (tekeningen, schetsen etc., helpt jouw aanvraag te begrijpen)

Indien mogelijk een foto van de gebruiker toevoegen.



Afmetingen gebruiker		mm
1	Bovenkant hoofd tot zitting	
2	Bovenkant schouders tot zitting	
3	Onderarm tot zitting	
4	Diepte bovenlichaam	
5	Zitdiepte	
6	Voetlengte	
7	Armlengte	
8	Schouderbreedte	
9	Borstbreedte	
10	Heupbreedte	
11	Linker onderbeenlengte	
12	Rechter onderbeenlengte	

Gebruikersgewicht: _____ kg

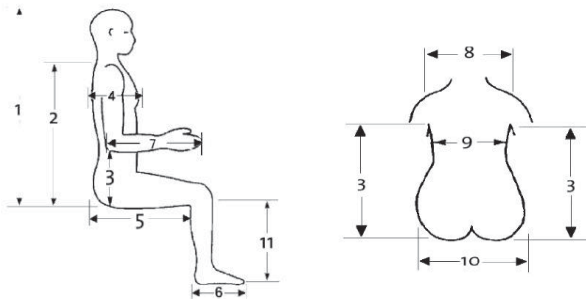

Extra belangrijke informatie

Dit soort specifieke informatie helpt het Built-4-Me team om bestaande of toekomstige behoeften te begrijpen en om de beste oplossing voor jou te vinden.

AFBEELDINGEN OPTIES

QOP070069 	QOP080213 	QOP010007 	QOP010008 	QOP090038 
QOP110209 	QOP110209 	QOP030109 	QOP030113 	QOP030114 
QOP030115 	QOP030116 	QOP030117 	QOP030430 & QOP030431 	QOP020073 
QOP020075 	QOP020076 	QOP020077 	QOP020078 	QOP040027 & QOP040028 
QOP040023 & QOP040024 	QOP040203 & QOP040204 	QOP040019 	QOP040021 	QOP050076 & QOP050071 
QOP050086 	QOP050015 	QOP050016 	QOP050082 	
QOP110017 	QOP110013 	QOP110056 	QOP090505 	QOP090506 
QOP090507 	QOP090508 	QOP090509 	QOP090512 	QOP090511 
QOP090045 	QOP110004 	QOP110021 	QOP110175 	QOP110176 



Factureren aan:
Naam:
Straat: Postcode:
Plaats: Land:
Tel: Fax:

Leveren aan:
Naam:
Adres: Postcode:
Plaats: Land:
Tel: Fax:

Order datum:
Inkooporder:
Uw referentie:

Sunrise order nr:
 = Standaard = Meerprijs
 = Geen meer-/minderprijs

- Order
 Offerte
 Built-4-Me



Customer Service: orders@sunrisemedical.be
Max. gebruikersgewicht: 160 kg

Gewicht client: kg

Basisprijs vanaf €7.191,24 (inclusief 6% BTW)
Nomencl. nr. 220116

Geldig tot eerstvolgende wijziging of uiterlijk 31-12-2022.

Wijzigingen voorbehouden. Op alle transacties zijn de algemene voorwaarden van Sunrise Medical B.V. en Sunrise Medical HCM B.V. van toepassing.
Deze algemene voorwaarden zijn te raadplegen op www.sunrisemedical.be/voorwaarden

AANDRIJFWIELPOSITIE

QOP00023	<input type="checkbox"/> Q500 M	(MWA aandrijving)	221413	446,95
QOP00024	<input type="checkbox"/> Q500 F	(VWA aandrijving)		gm
QOP00029	<input type="checkbox"/> Q500 R	(AWA aandrijving)		gm
QOP00030	<input type="checkbox"/> Q500 H	(Hybrid aandrijving)	221413	446,95

SNELHEID

QOP180007	<input checked="" type="checkbox"/> 10 km/u (4-polig)	(80Ah accu's aanbevolen)		std
QOP180008	<input type="checkbox"/> 12,5 km/u (4-polig)	(80Ah accu's aanbevolen)		577,71
QOP110014	<input checked="" type="checkbox"/> Zonder gyro tracking control system voor R-net			std
QOP110009	<input type="checkbox"/> Gyro tracking control system	(alleen i.c.m. R-net electronica)		512,66

AANDRIJFWIELEN

MWA/VWA/AWA/HYBRID

QOP070065	<input type="checkbox"/> 13" lucht blokprofiel			gm
QOP070069	<input type="checkbox"/> 13" massief blokprofiel			199,71

VWA/AWA/HYBRID

QOP070034	<input type="checkbox"/> 14" lucht blokprofiel			std
QOP070033	<input type="checkbox"/> 14" massief blokprofiel			199,71

VWA/AWA

QOP070032	<input type="checkbox"/> 14" lucht V-profiel			gm
QOP070031	<input type="checkbox"/> 14" massief V-profiel			199,71

ZWENKWIELEN

MWA

QOP080310	<input checked="" type="checkbox"/> 7" massieve zwenkwiezen voor en achter			std
-----------	--	--	--	-----

VWA/HYBRID

QOP080211	<input checked="" type="checkbox"/> 9" lucht zwenkwiezen			std
QOP080210	<input type="checkbox"/> 9" massieve zwenkwiezen			83,67

AWA

QOP080211	<input checked="" type="checkbox"/> 9" lucht zwenkwiezen			std
QOP080210	<input type="checkbox"/> 9" massieve zwenkwiezen			83,67
QOP080212	<input type="checkbox"/> 10" lucht zwenkwiezen	(alleen i.c.m. 14")		gm
QOP080058	<input type="checkbox"/> 10" massieve zwenkwiezen	(alleen i.c.m. 14")		83,67

SPATBORDEN - alleen i.c.m. VWA/AWA/HYBRID

QOP010007	<input type="checkbox"/> Spatbord t.b.v. aandrijfwiezen	(ontwerp op basis van 14")(inclusief bij Hybrid)		56,76
QOP010008	<input type="checkbox"/> Spatbord t.b.v. zwenkwiezen	(alleen i.c.m. 9")		56,76

STOEPENKLIMMER - alleen i.c.m. AWA

QOP090038	<input type="checkbox"/> Stoepenklimmer		221413	446,95
-----------	---	--	--------	--------

KLEURACCENT - banden, velgen en frame zijn altijd zwart

QOP140007	<input type="checkbox"/> Zilver			gm
QOP140001	<input type="checkbox"/> Wit			gm
QOP140005	<input type="checkbox"/> Groen			gm
QOP140003	<input type="checkbox"/> Blauw			gm
QOP140004	<input type="checkbox"/> Mat zwart			gm
QOP140006	<input type="checkbox"/> Oranje			gm
QOP140002	<input type="checkbox"/> Rood			gm

ACCU'S

(paar)

QOP160003	<input type="checkbox"/> 50 Ah onderhoudsvrije accu's			gm
QOP160001	<input type="checkbox"/> 60 Ah onderhoudsvrije accu's			gm
QOP160005	<input checked="" type="checkbox"/> 80 Ah onderhoudsvrije accu's	(alleen met batterijlader 220 V/ 10A om de oplaadtijd te verkorten)		std
QOP160009	<input type="checkbox"/> Zonder accu's			gm

LADER

QOP160101	<input checked="" type="checkbox"/> 220V/ 8A automatische lader			std
QOP160104	<input type="checkbox"/> 220V/ 10A automatische lader	(aanbevolen bij 80Ah accu's)		56,50
QOP160109	<input type="checkbox"/> Zonder lader			gm

Q500 Sedeo PRO binnen/buiten

◇ Standaard ○ = Geen meer-/minderprijs □ = Meerprijs

ZITHOOGTE

Zitverstellingsopties	Zithoogte (mm)					
	SH415	SH425	SH44	SH45	SH465	SH49
Mechanische kantelinstelling (0°, 3°, 6° of 9°)	415 (*)	425 (*)	440	450	465	490
Elektrische kantelverstelling -5° - 45°	○	○	○	○	○	○
Elektrische kantelverstelling 0° - 30°	○	○	○	○	○	○
Elektrische kantelverstelling -5° - 25°	○	○	○	○	○	○
Elektrische kantelverstelling 0° - 50°	○	○	○	○	○	○
Hoog/laag en kantelverstelling 0° - 30°	○	○	○	○	○	○

Zithoogte gemeten van grond tot aan voorzijde zitplaat bij 0° kantel

* Alleen mogelijk met 50Ah en 60 Ah accu's

* Niet i.c.m. single post armsteunen (QOP040019 en QOP040021)

ZITVERSTELLING OPTIES (kies ook verstellingsmodule en geschikte stuurkast t.b.v. hoeveelheid verstellingen)

QOP130011	◇ Mechanische kantelinstelling (instelbaar 0°, 3°, 6°, 9°; af fabriek 6°)		std
QOP130004	□ Elektrische kantelverstelling 0° - 30°	221037	1.267,48
QOP130012	□ Elektrische kantelverstelling -5° - 25°	221037	1.267,48
QOP130007	□ Elektrische kantelverstelling 0° - 50° (niet i.c.m. ZD 560 mm)	221037	1.267,48
QOP130005	□ Elektrische kantelverstelling -5° - 45°	221037	1.267,48
QOP130009	□ Combinatie elektrische kantel & hoog/laagverstelling (kantelverstelling 0°-30° en hoog/laag 0-300 mm)	221037+221074	4.202,69
QOP030083	◇ Mechanische rughoekinstelling 90° - 120°		std
QOP030084	□ Gasveer rughoekverstelling 90° - 130°, bedienbaar door gebruiker, rechts (niet aan bedieningskastzijde)		340,22
QOP030085	□ Gasveer rughoekverstelling 90° - 130°, bedienbaar door gebruiker, links (niet aan bedieningskastzijde)		340,22
QOP030086	□ Elektrische rughoekverstelling 90° tot 130°	221059	1.267,48
QOP030087	□ Biomechanische elektrische rughoekverstelling 90° tot 150°, met 100 mm schuifkrachtreductie	221059+223255	1.551,41
QOP030098	□ Neerklapbare rugleuning, quick release		69,24

ZITRAIL

QOP020069	◇ Zitrail lang, zitdiepte 460 - 560 mm (niet i.c.m. zitbreedte 380 en 420 mm)	std
QOP020085	○ Zitrail kort, zitdiepte 400 - 560 mm	gm

ZITKUSSEN TYPE

QOP020027	○ SEDEO PRO zitkussen (zie sectie A)	gm
QOP020110	○ Zonder zitkussen	gm

A - SEDEO PRO ZITTINGBREEDTE EN -DIEPTE

Kussenbreedte in mm (effectieve zitbreedte kan tot 40 mm smaller worden ingesteld met uitzondering van ZB 380mm)

SEDEO PRO kussendiepte	Zitdiepte in mm	221214 € 246,82		221236 € 533,67			
		380	420	460	500	540	560
460 mm	400	○	○	○	○	□	□
	420	○	○	○	○	□	□
	440	○	○	○	○	□	□
500 mm	460	○	○	○	○	□	□
	480	○	○	○	○	□	□
	500	○	○	○	○	□	□
560mm	520	□	□	□	□	□	□
	540	□	□	□	□	□	□
	560	□	□	□	□	□	□

De zitbreedte kan ingesteld worden van 380 tot 560 mm door middel van de zitplaat en armsteunen.

De zitdiepte kan ingesteld worden van 400 tot 560 mm door middel van de rugleuning.

SEDEO PRO ZITKUSSEN

QOP020073	◇ SEDEO PRO zitkussen geprofileerd, 70 mm hoog	220919	233,49
QOP020074	□ SEDEO PRO zitkussen traagschuim, 70 mm hoog (alleen i.c.m. incontinentiehoes)(niet i.c.m. kussendiepte 460 mm)	220919	233,49
QOP020075	□ SEDEO PRO zitkussen support, 100 mm hoog (max. gebruikersgewicht 100 kg)	220919	233,49
QOP020076	□ SEDEO PRO zitkussen support TR, 90 mm hoog	220919	233,49
QOP020077	□ SEDEO PRO zitkussen formseat, 110 mm hoog (alleen i.c.m. incontinentiehoes)(niet i.c.m. kussendiepte 460 mm)	220919	346,05
QOP020078	□ SEDEO PRO zitkussen stabilizer, 90 mm hoog (kies voor één zitbreedte groter)	220919	233,49
	○ Afwijkend zitkussen, vraag aan via B4M		POA

A - SEDEO ZITKUSSENHOES

QOP020518	◇ SEDEO incontinentiehoes	std
QOP020080	○ SEDEO comforthoes	gm

A - SEDEO PLANKZITTING

QOP020082	□ SEDEO plankzitting, diepte instelbaar, incl. achterdrempel	118,39
QOP020083	□ SEDEO drempelzitting, 50 mm, diepte instelbaar, incl. achterdrempel	118,39
QOP020084	□ SEDEO drempelzitting, 75 mm, diepte instelbaar, incl. achterdrempel (niet i.c.m. kussendiepte 460 mm)	118,39

Q500 Sedeo PRO binnen/buiten

◇ Standaard ○ = Geen meer-/minderprijs □ = Meerprijs

LATERALE ONDERSTEUNING

QOP020342	<input type="checkbox"/>	Laterale knieondersteuning wegzwenkbaar, rechts	<i>(niet i.c.m. wegzwenkbare beensteunen, beensteunophanging of transfersteun)</i>	147,87	
QOP020341	<input type="checkbox"/>	Laterale knieondersteuning wegzwenkbaar, links	<i>(niet i.c.m. wegzwenkbare beensteunen, beensteunophanging of transfersteun)</i>	147,87	
QOP020113	<input type="checkbox"/>	Laterale dijbeenondersteuning, kort 120 x 120 mm, rechts	<i>(niet i.c.m. ZH 415 mm, niet i.c.m. wigvormig zijkussen)</i>	223233	147,87
QOP020114	<input type="checkbox"/>	Laterale dijbeenondersteuning, kort 120 x 120 mm, links	<i>(niet i.c.m. ZH 415 mm, niet i.c.m. wigvormig zijkussen)</i>	223233	147,87
QOP020121	<input type="checkbox"/>	Laterale dijbeenondersteuning, lang 180 x 120 mm, rechts	<i>(niet i.c.m. ZH 415 mm, niet i.c.m. wigvormig zijkussen)</i>	223233	147,87
QOP020122	<input type="checkbox"/>	Laterale dijbeenondersteuning, lang 180 x 120 mm, links	<i>(niet i.c.m. ZH 415 mm, niet i.c.m. wigvormig zijkussen)</i>	223233	147,87

RUGLEUNING TYPE

QOP030104	<input type="checkbox"/>	SEDEO rugkussen		gm
QOP030106	<input type="checkbox"/>	Geen rugkussen, alleen rug montageplaten		24,55
QOP030107	<input type="checkbox"/>	Geen rugkussen, alleen in hoek verstelbare rugmontageplaten		71,20
QOP030209	<input type="checkbox"/>	Geen rugkussen en montageplaten		gm

SEDEO RUGAFMETINGEN

Rugkussen breedte

BW38	<input type="checkbox"/>	380 mm - effectieve rugbreedte 380 mm		gm
BW42	<input type="checkbox"/>	420 mm - effectieve rugbreedte 380 - 420 mm		gm
BW46	<input type="checkbox"/>	460 mm - effectieve rugbreedte 420 - 460 mm		gm
BW50	<input type="checkbox"/>	500 mm - effectieve rugbreedte 460 - 500 mm		gm
BW54	<input type="checkbox"/>	540 mm - effectieve rugbreedte 500 - 540 mm		gm
BW56	<input type="checkbox"/>	560 mm - effectieve rugbreedte 520 - 560 mm		gm

Rugkussen hoogte

BH44	<input type="checkbox"/>	440 mm - effectieve rughoogte 440 - 500 mm	<i>(alleen i.c.m. rugkussen actief flexibel diep en extra diep)</i>	gm
BH50	<input type="checkbox"/>	500 mm - effectieve rughoogte 500 - 560 mm		gm
BH56	<input type="checkbox"/>	560 mm - effectieve rughoogte 560 - 620 mm		gm

SEDEO RUGKUSSEN

QOP030109	<input type="checkbox"/>	SEDEO rugkussen geprofileerd	220934	246,82
QOP030113	<input type="checkbox"/>	SEDEO rugkussen geprofileerd, naspanbaar	220934	246,82
QOP030114	<input type="checkbox"/>	SEDEO rugkussen diep contour, passief	220934	246,82
QOP030115	<input type="checkbox"/>	SEDEO rugkussen passief flexibel, diep contour, naspanbaar (140 mm laterale ondersteuning)	220934	246,82
QOP030116	<input type="checkbox"/>	SEDEO rugkussen actief flexibel, diep contour, naspanbaar (140 mm laterale ondersteuning)	220934	246,82
QOP030117	<input type="checkbox"/>	SEDEO rugkussen actief flexibel, extra diep contour, naspanbaar (210 mm laterale ondersteuning)	220934	246,82
	<input type="checkbox"/>	Afwijkende rugleuning, vraag aan via B4M		gm

SEDEO RUGKUSSENHOES

QOP030108	◇	SEDEO rugkussenhoes comfort		std
QOP030059	<input type="checkbox"/>	SEDEO rugkussenhoes incontinentie		gm

SEDEO LATERALE ONDERSTEUNING

(alleen i.c.m. SEDEO rugkussen geprofileerd en SEDEO rugkussen geprofileerd, naspanbaar)

QOP030607	<input type="checkbox"/>	SEDEO wegzwenkbare laterale rompondersteuning, hoogte instelbaar, 150 x 300 mm, rechts	221155	163,05
QOP030608	<input type="checkbox"/>	SEDEO wegzwenkbare laterale rompondersteuning, hoogte instelbaar, 150 x 300 mm, links	221155	163,05
QOP030609	<input type="checkbox"/>	SEDEO wegzwenkbare laterale rompondersteuning, hoogte instelbaar, 90 x 120 mm, rechts	221155	163,05
QOP030610	<input type="checkbox"/>	SEDEO wegzwenkbare laterale rompondersteuning, hoogte instelbaar, 90 x 120 mm, links	221155	163,05

Q500 Sedeo PRO binnen/buiten

Standaard
 = Geen meer-/minderprijs
 = Meerprijs

HOOFDSTEUNKUSSEN

QOP030430	<input type="checkbox"/> SEDEO hoofdsteen klein PU (240 x 150 mm)	221133	200,12
QOP030431	<input type="checkbox"/> SEDEO hoofdsteen klein PU incl gepolsterde hoes (240 x 150 mm)	221133	281,27
QOP030432	<input type="checkbox"/> SEDEO hoofdsteen flexibel (400 x 110 mm)	221133	200,12

Voor Whitmyer hoofdsteenen, zie orderformulier Whitmyer, kies hieronder wel voor hoofdsteenmontage

HOOFDSTEUNMONTAGE

QOP030433	<input type="checkbox"/> SEDEO hoofdsteenmontage		gm
QOP030434	<input type="checkbox"/> SEDEO hoofdsteenmontage, quick release		83,28
WHT030408	<input type="checkbox"/> WHITMYER LINX ² hoofdsteenmontage		gm
WHT030409	<input type="checkbox"/> WHITMYER AXYS hoofdsteenmontage		gm
WHT030410	<input type="checkbox"/> WHITMYER AXYS, Offset hoofdsteenmontage		gm
WHT030411	<input type="checkbox"/> WHITMYER COBRA XTRA flip back hoofdsteenmontage		gm
QOP030119	<input type="checkbox"/> Hoofdsteen gemonteerd op het rugkussen <small>(niet i.c.m. flexibele SEDEO rugkussens)</small>		gm
QOP030120	<input type="checkbox"/> Hoofdsteen gemonteerd op het rugframe		gm

DUWHANDVATTEN

QOP030204	<input type="checkbox"/> In hoogte instelbare duwhandvatten		160,81
-----------	---	--	--------

ARMSTEUNEN & ZIJKANTEN

QOP040019	<input checked="" type="checkbox"/> Opklapbare single post armsteunen		std
QOP040022	<input type="checkbox"/> Single post armsteunen, Sedeo Lite, inclusief zijkant (2) <small>(alleen i.c.m. joystick parallel wegzwenkbaar)</small>		gm
QOP040021	<input type="checkbox"/> Afneembare single post armsteunen		gm
QOP040123	<input type="checkbox"/> Opklapbare, horizontaal blijvende armsteunen		gm

Zijkanten t.b.v. single post armsteunen (n.v.t. bij Sedeo Lite armsteunen)

QOP040033	<input checked="" type="checkbox"/> Zijschotten		std
QOP040034	<input type="checkbox"/> Zijkanten, PU <small>(zitbreedte -20 mm)</small>		gm
QOP040035	<input type="checkbox"/> Zijkanten, wigvormig gepolsterd <small>(zitbreedte -80 mm)(alleen i.c.m. afneembare single post armsteunen)</small>		122,77

Zijkanten t.b.v. opklapbare horizontaal blijvende armsteunen

QOP040036	<input type="checkbox"/> Kunststof zijkanten, gemonteerd aan de zitrail		gm
-----------	---	--	----

ARMLEGGERS (prijs per stuk)

Standaard armliggers

	Li	Re		
Armligger PU 300 mm	<input checked="" type="checkbox"/>	<input checked="" type="checkbox"/>	QOP040024	std
Armligger PU 400 mm	<input type="checkbox"/>	<input type="checkbox"/>	QOP040026	gm
Armligger PU 450 mm, extra breed	<input type="checkbox"/>	<input type="checkbox"/>	QOP040028	49,14 <small>(niet i.c.m. opklapbare single post armsteun, ZB +20 mm)</small>

Comfort armliggers

	Li	Re		
Gepolsterde armligger, 400 mm	<input type="checkbox"/>	<input type="checkbox"/>	QOP040203	64,77

Hemi armsteun

	Li	Re		
Hemi armsteun, PU	<input type="checkbox"/>	<input type="checkbox"/>	QOP040032	348,42 (4)

CENTRALE BEENSTEUN

QOP050086	<input type="checkbox"/> Centrale beensteun, (hoek) instelbaar, opklapbare en in hoek instelbare voetplaat <small>(niet i.c.m. AWA of Hybrid)</small>		gm
QOP050087	<input type="checkbox"/> Centrale kuitsteun, PU		76,39
QOP050092	<input type="checkbox"/> Kuitsteunen, PU, paar		gm

ELEKTRISCHE CENTRALE BEENSTEUN (kies ook verstellingsmodule en geschikte stuurkast voor de gekozen hoeveelheid verstellingen)

QOP050076	<input type="checkbox"/> Elektrische centrale beensteun, 90° - 180°, 175 mm, automatisch lengtecompenserend (1) (3)	2x 220713	1.334,18
QOP050071	<input type="checkbox"/> Elektrische centrale beensteun, 90° - 180°, 175 mm, hoek en lengte los van elkaar verstelbaar, voetplaat tot op vloer (3)	2x 220713	1.334,18
QOP050072	<input type="checkbox"/> Gedeelde voetplaten, hoogte en hoek instelbaar, 260 x 150 mm		gm
QOP050073	<input type="checkbox"/> Gedeelde voetplaten, hoogte en hoek instelbaar, 310 x 170 mm		gm
QOP050092	<input type="checkbox"/> Kuitsteunen, PU, paar		gm

SEDEO PRO - WEGZWENKBARE BEENSTEUNEN (kies ook verstellingsmodule en geschikte stuurkast voor de gekozen hoeveelheid verstellingen)

QOP050015	<input checked="" type="checkbox"/> Beensteunen 70°, wegzwenkbaar		std
QOP050016	<input type="checkbox"/> Beensteunen lengte compenserend, wegzwenkbaar	220676	306,85
QOP050017	<input type="checkbox"/> Elektrische lengte compenserende beensteunen, wegzwenkbaar	2x 220713	1.334,18
QOP050080	<input type="checkbox"/> Alléén ophangbeugels, geen beensteunen		29,93
QOP050000	<input type="checkbox"/> Geen ophangbeugels en beensteunen		gm

Voetplaten

QOP050088	<input type="checkbox"/> Voetplaten voor zitbreedte 380 - 400 mm		gm
QOP050089	<input checked="" type="checkbox"/> Voetplaten voor zitbreedte 420 - 460 mm		std
QOP050090	<input type="checkbox"/> Voetplaten voor zitbreedte 480 - 520 mm		gm
QOP050091	<input type="checkbox"/> Voetplaten voor zitbreedte 540 - 560 mm		gm
QOP050081	<input type="checkbox"/> Voetplaten, gekoppeld <small>(alleen i.c.m. 70° beensteunen) (kies ook voetplaten)</small>		62,54

Beensteun accessoires

QOP050082	<input type="checkbox"/> Kuitsteunen, PU, diepte instelbaar, paar		gm
QOP050083	<input type="checkbox"/> Kuitsteunen, gepolsterd, diepte instelbaar, paar		130,10
QOP050084	<input type="checkbox"/> Hielbanden		14,52
QOP050085	<input checked="" type="checkbox"/> Kuitband <small>(alleen i.c.m. 70° beensteunen)</small>		std
QOP050200	<input type="checkbox"/> Kniekussens, PU	2x 223056	54,80

Amputatiesteun (los geleverd, kan besteld worden i.c.m. beensteunen)

QOP050013	<input type="checkbox"/> Amputatiesteun, rechts		283,60
QOP050014	<input type="checkbox"/> Amputatiesteun, links		283,60

(1) bij de elektrische kanteel en/of hoog/laagverstelling dient er een kuitsteun (QOP050087 of QOP050092) gekozen te worden

(2) niet i.c.m. werkblad, tas voor armsteun en special controls gemonteerd op de armsteun

(3) niet i.c.m. AWA, Hybrid en VR2

(4) niet i.c.m. Sedeo Lite armsteunen en joystickmontage, college- of werkblad

Q500 Sedeo PRO binnen/buiten			
◇ Standaard		○ = Geen meer-/minderprijs	□ = Meerprijs
POSITIONERINGSGORDEL			
QOP090128	◇ Positioneringsgordel met druksluiting, kort 50 mm x 1700 mm		std
QOP090129	□ Positioneringsgordel met druksluiting, kort 50 mm x 2700 mm		80,00
WERKBLADEN			
QOP090040	□ Werkblad, wegzwenkbaar	(insteekzijde andere zijde dan joystickzijde)	221295 213,47
QOP090046	□ College werkblad, wegzwenkbaar (2)	(insteekzijde andere zijde dan joystickzijde)	221295 213,47
Werkbladpolstering			
QOP090125	□ Gedeeltelijke polstering voor werkblad		152,23
QOP090126	□ Opstaande randen acrylaat voor werkblad		193,97
QOP090127	□ Gepolsterde elleboogkussens voor werkblad, paar		154,69
BEDIENINGSKAST			
QOP110016	◇ R-NET LED bedieningskast, actuators en verlichting		std
QOP110017	○ R-NET kleuren LCD bedieningskast		gm
QOP110018	□ R-NET kleuren LCD bedieningskast, Heavy Duty		346,18
QOP110013	□ R-NET Uitgebreide kleuren LCD bedieningskast, inclusief infrarood		346,18
QOP110023	□ R-NET Uitgebreide kleuren LCD bedieningskast, inclusief infrarood en bluetooth		882,21
QOP110143	□ R-NET Vlakke kleuren LCD middenblad bediening omkeerbaar	221516	2.067,99
	QOP110080 ○ Links opklapbaar QOP110081 ○ Rechts opklapbaar		gm
Taal			
QOP119006	◇ Schermtaal Nederlands		std
QOP119002	○ Schermtaal Frans indien Nederlands niet gewenst is		gm
QOP119000	○ Schermtaal Duits indien Nederlands niet gewenst is		gm
QOP119001	○ Schermtaal Engels indien Nederlands niet gewenst is		gm
Voor R-NET OMNI² zie speciale bedieningen prijslijst		(omni niet i.c.m. R-net stuurkast)	
Begeleidersbediening			
QOP110021	□ Begeleidersbediening	223734	721,89
	QOP110025 ○ Montage rechts QOP110026 ○ Montage links		gm
BEDIENINGSKAST MONTAGE EN POSITIE			
QOP110050	◇ Vast		std
QOP110056	○ Parallel wegzwenkbaar, naar binnen en naar buiten		gm
QOP110082	□ Parallel wegzwenkbaar	(alleen i.c.m. Sedeo Lite armsteun)	gm
Positie			
QOP110052	◇ Rechts		std
QOP110053	○ Links		gm
JOYSTICKKNOP OPTIES (per stuk)			
	◇ Standaard		std
QOP090508	□ Ball	(∅ 35 mm)	75,27
QOP090045	□ Allround Ball	(∅ 48 mm)	75,27
QOP090505	□ Golf ball	(∅ 42 mm)	75,27
QOP090506	□ T greep	(82 mm breed)	75,27
QOP090507	□ Soft ball	(∅ 70 mm)	75,27
QOP090509	□ Kinkom	(∅ 37 mm)	75,27
QOP090512	□ Staafvormige	(80 x 15 mm)	75,27
QOP090511	□ Paddenstoel	(∅ 45 mm)	75,27
POWER MODULE			
QOP110004	◇ R-NET Power module, 120A		std
<p>(1) i.c.m. begeleiderbesturing wordt Ctrl+ 5 op de armleuning gemonteerd (2) niet i.c.m. werkbladpolstering en ZB 540 en 560 mm</p>			

Q500 Sedeo PRO binnen/buiten

◇ Standaard ○ = Geen meer-/minderprijs □ = Meerprijs

VERLICHTING

QOP110201	◇ LED verlichting	(kies ook voor verlichtingsmodule)	std	
QOP110209	○ Zonder verlichting en richtingaanwijzers		gm	

VERLICHTING- EN VERSTELLINGSMODULE

QOP110032	○ R-NET ISM-6L verstellings-/verlichtingsmodule	(nodig wanneer er gekozen is voor verlichting of verstellingen)	gm	
-----------	---	---	----	--

ACCESSOIRES

QOP090110	□ Spiegel, rechts	(niet mogelijk aan zelfde zijde als (college)werkblad)	223653	68,84
QOP090118	□ Spiegel, links	(niet mogelijk aan zelfde zijde als (college)werkblad)	223653	68,84
QOP090009	□ Krukhouder	(niet i.c.m. elektrische rughoekverstelling)		103,61
QOP090119	□ Beugels voor rugzak op rugframe	(niet i.c.m. gasveer en elektrische rughoekverstelling)		18,98
QOP090120	□ Tas voor armsteun	(niet i.c.m. gasveer en elektrische rughoekverstelling)		39,08
QOP090122	□ Transfer beugels	(niet i.c.m. wegzwenkbare beensteunen, ophanging of laterale kniesteun)		151,87
QOP030605	□ Abductieklos	(niet met (elektrische) centrale beensteun)	221177	246,82

POSITIONERING

Voor romp-, arm-, bekken- en voetpositionering zie prijslijst Jay Positioneringselementen

OMSCHRIJVING	NVG nr.	IDEN. nr.	Publieksprijs	Supplement
Elektronische rolstoel voor gebruik binnens- en buitenshuis	220116		€ 7.638,20	€ -
Standaard voetsteun			-	€ -
Standaard armsteun			-	€ -
Veiligheidsgordel			-	€ -
Voorgevormde zit	220919		€ 233,49	€ -
Voorgevormde zit sedeo pro Formseat	220919		€ 346,05	€ 112,56
Voorgevormde rug	220934		€ 246,82	€ -
Elektrische kantelverstelling	221037		€ 1.267,48	€ -
Elektrische hoog/laag verstelling	221074		€ 2.935,21	€ -
Elektrische rughoekverstelling	221059		€ 1.267,48	€ -
Hoofdsteun klein	221133		€ 200,12	€ -
Hoofdsteun flexibel	221133		€ 200,12	€ -
Begeleidersbesturing	223734		€ 721,89	€ -
Middenbladbediening	221516		€ 2.067,99	€ -
Achteruitkijkspiegel	223653		€ 68,84	€ 45,19
Werkblad wegzwenkbaar	221295		€ 213,47	€ -
Dijbeensteun	223233		€ 147,87	€ -
Zitbreedte 50 - 52 cm	221214		€ 246,82	€ -
Zitbreedte 52 - 58 cm	221236		€ 533,67	€ -
Stoepenklimmer	221413		€ 446,95	€ -
Elektrische centrale beensteun	220713		€ 667,09	€ -
Comfort beensteunen	220676		€ 153,43	€ -
Sedeo laterale ondersteuning	221155		€ 163,05	€ 54,97

De Quickie Q500 Sedeo PRO is gecrashtest volgens ISO 7176-19 met een 6-punts vastzetsysteem.

Quickie Q500 Sedeo PRO binnen/buiten - Basisprijs€
Prijs optie€
Totaalprijs€

Sunrise Medical Customer Service
Tel.: 02/5882371
E-mail: cs@sunrisemedical.be

150

Voor meer informatie
bezoek onze website
www.sunrisemedical.be

© Sunrise Medical 2022 pagina 6/8

Q500 Sedeo PRO buiten

Omschrijving van special aanvraag: (tekeningen, schetsen etc., helpt jouw aanvraag te begrijpen)

Indien mogelijk een foto van de gebruiker toevoegen.



Afmetingen gebruiker		mm
1	Bovenkant hoofd tot zitting	
2	Bovenkant schouders tot zitting	
3	Onderarm tot zitting	
4	Diepte bovenlichaam	
5	Zitdiepte	
6	Voetlengte	
7	Armlengte	
8	Schouderbreedte	
9	Borstbreedte	
10	Heupbreedte	
11	Linker onderbeenlengte	
12	Rechter onderbeenlengte	

Gebruikersgewicht: _____ kg

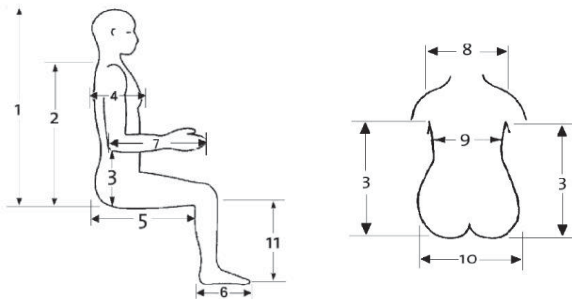

Extra belangrijke informatie

Dit soort specifieke informatie helpt het Built-4-Me team om bestaande of toekomstige behoeften te begrijpen en om de beste oplossing voor jou te vinden.

AFBEELDINGEN OPTIES

QOP070069 	QOP080213 	QOP010007 	QOP010008 	QOP090038 
QOP110209 	QOP110209 	QOP030109 	QOP030113 	QOP030114 
QOP030115 	QOP030116 	QOP030117 	QOP030430 & QOP030431 	QOP020073 
QOP020075 	QOP020076 	QOP020077 	QOP020078 	QOP040027 & QOP040028 
QOP040023 & QOP040024 	QOP040203 & QOP040204 	QOP040019 	QOP040021 	QOP050076 & QOP050071 
QOP050086 	QOP050015 	QOP050016 	QOP050082 	
QOP110017 	QOP110013 	QOP110056 	QOP090505 	QOP090506 
QOP090507 	QOP090508 	QOP090509 	QOP090512 	QOP090511 
QOP090045 	QOP110004 	QOP110021 	QOP110175 	QOP110176 



Factureren aan:
Naam:
Straat:
Plaats: Postcode:
Land:
Tel: Fax:

Leveren aan:
Naam:
Adres:
Plaats: Postcode:
Land:
Tel: Fax:

Order datum:
Inkooporder:
Uw referentie:



Sunrise order nr:
 = Standaard = Meerprijs
 = Geen meer-/minderprijs

- Order
 Offerte
 Built-4-Me



Customer Service: orders@sunrisemedical.be
Max. gebruikersgewicht: 160 kg

Gewicht client: kg

Basisprijs vanaf €7.191,24 (inclusief BTW)

Q700 F + R nomencl. nr. 220116

Q700 M nomencl. nr. 220676 + 221413

Geldig tot eerstvolgende wijziging of uiterlijk 31-12-2022.

Wijzigingen voorbehouden. Op alle transacties zijn de algemene voorwaarden van Sunrise Medical B.V. en Sunrise Medical HCM B.V. van toepassing.

Deze algemene voorwaarden zijn te raadplegen op www.sunrisemedical.be/voorwaarden

AANDRIJFWIELPOSITIE

SEP00009	<input type="checkbox"/> Q700 M	(MWA aandrijving)	221413	446,95
SEP00017	<input type="radio"/> Q700 F	(VWA aandrijving)		gm
SEP00018	<input type="radio"/> Q700 R	(AWA aandrijving)		gm

SNELHEID

SEP180009	<input type="radio"/> 6 km/u (4-polig)	(8 km motor)		gm
SEP180010	<input type="radio"/> 8 km/u (4-polig)			gm
SEP180007	<input type="radio"/> 10 km/u (4-polig)	(80Ah accu's aanbevolen)(bij VWA, gyro tracking aanbevolen)		std
SEP180008	<input type="checkbox"/> 12,5 km/u (4-polig)	(80Ah accu's aanbevolen)(VWA alleen i.c.m. gyro)		577,71
SEP110014	<input type="checkbox"/> Zonder gyro tracking control system voor R-net			std
SEP110009	<input type="checkbox"/> Gyro tracking control system	(alleen icm R-net electronica)		512,66

AANDRIJFWIELEN

SEP070034	<input type="checkbox"/> 14" lucht blokprofiel			std
SEP070032	<input type="radio"/> 14" lucht V-profiel			gm
SEP070031	<input type="checkbox"/> 14" massief V-profiel			199,71
SEP070033	<input type="checkbox"/> 14" massief blokprofiel			199,71

ZWENKWIELEN

MWA				
SEP080310	<input type="checkbox"/> 6" massieve zwenkwiezen voor en achter			std
VWA				
SEP080211	<input type="checkbox"/> 9" lucht zwenkwiezen			std
SEP080210	<input type="checkbox"/> 9" massieve zwenkwiezen			83,67
AWA				
SEP080211	<input type="checkbox"/> 9" lucht zwenkwiezen			std
SEP080210	<input type="checkbox"/> 9" massieve zwenkwiezen			83,67
SEP080212	<input type="checkbox"/> 10" lucht zwenkwiezen			83,67

SPATBORDEN alleen i.c.m. VWA en AWA

SEP010007	<input type="checkbox"/> Spatbord t.b.v. aandrijfwiezen	(ontwerp op basis van 14")		56,76
SEP010008	<input type="checkbox"/> Spatbord t.b.v. zwenkwiezen	(alleen i.c.m. 9")		56,76

STOEPENKLIMMER alleen i.c.m. AWA

SEP090038	<input type="checkbox"/> Stoepenklimmer		221413	446,95
-----------	---	--	--------	--------

KLEURACCENT - banden, velgen en frame zijn altijd zwart

SEP140001	<input type="radio"/> Wit			gm
SEP140005	<input type="radio"/> Groen			gm
SEP140003	<input type="radio"/> Blauw			gm
SEP140004	<input type="radio"/> Mat zwart			gm
SEP140006	<input type="radio"/> Oranje			gm
SEP140002	<input type="radio"/> Rood			gm
SEP140007	<input type="radio"/> Zilver			gm

ACCU'S

(paar)				
SEP160001	<input type="checkbox"/> 60 Ah onderhoudsvrije accu's			std
SEP160005	<input type="checkbox"/> 80 Ah onderhoudsvrije accu's	(alleen met batterijlader 220 V/ 10A om de oplaadtijd te verkorten)		158,68
SEP160009	<input type="radio"/> Zonder accu's			gm

LADER

SEP160101	<input type="checkbox"/> 220V/ 8A automatische lader			std
SEP160104	<input type="checkbox"/> 220V/ 10A automatische lader	(aanbevolen bij 80Ah accu's)		56,50
SEP160109	<input type="radio"/> Zonder lader			gm

Q700 Sedeo PRO

◇ Standaard ○ = Geen meer-/minderprijs □ = Meerprijs

ZITHOOGTE

Zithoogte (mm)

Zitverstellingsopties	SH415	SH425	SH44	SH450	SH465	SH49
	415 (*)	425 (*)	440	450	465	490
Mechanische kantelinstelling	○		○		○	○
Elektrische kantelverstelling -5° tot 45°					○	○
Elektrische kantelverstelling 0° tot 30°	○		○		○	○
Elektrische kantelverstelling -5° tot 25°					○	○
Elektrische kantelverstelling 0° tot 50°	○		○		○	○
Hoog/laag en kantelverstelling 0° tot 30°		○		○	○	○

Zithoogte gemeten van grond tot aan voorzijde zitplaat bij 0° kantel

* Alleen mogelijk met 50 Ah en 60 Ah accu's

* Niet in combinatie met single post armsteunen (SEP040019 en SEP040021)

ZITVERSTELLING OPTIES

SEP	Optie		std
SEP130011	◇ Mechanische kantelinstelling (instelbaar 0°, 3°, 6°, 9°; af fabriek 6°)		
SEP130004	□ Elektrische kantelverstelling 0° tot 30°	221037	1.267,48
SEP130012	□ Elektrische kantelverstelling -5° tot 25°	221037	1.267,48
SEP130007	□ Elektrische kantelverstelling 0° tot 50°	(niet i.c.m. 560 mm) 221037	1.267,48
SEP130005	□ Elektrische kantelverstelling -5° tot 45°	221037	1.267,48
SEP130009	□ Combinatie elektrische kantel & hoog/laagverstelling	(kantelverstelling 0°-30° en hoog/laag 0-300 mm) 221037 + 221074	4.202,69
SEP030083	◇ Mechanische rughoekinstelling 90° - 120°		std
SEP030084	□ Gasveer rughoekverstelling 90° - 130°, bedienbaar door gebruiker, rechts	(niet aan bedieningskastzijde)	340,22
SEP030085	□ Gasveer rughoekverstelling 90° - 130°, bedienbaar door gebruiker, links	(niet aan bedieningskastzijde)	340,22
SEP030086	□ Elektrische rughoekverstelling 90° tot 130°	221059	1.267,48
SEP030087	□ Biomechanische elektrische rughoekverstelling 90° tot 150°, met 100 mm schuifkrachtreductie	221059 + 223255	1.551,41
SEP030098	□ Neerklapbare rugleuning, quick release		69,24

ZITRAIL

SEP020069	◇ Zitrail lang, zitdiepte 460 - 560 mm	(niet i.c.m. zitbreedte 380 - 420 mm)	std
SEP020085	○ Zitrail kort, zitdiepte 400 - 560 mm		gm

ZITKUSSEN TYPE

SEP020027	○ Sedeo zitkussen (zie sectie A)	gm
SEP020110	○ Zonder zitkussen	gm

A - SEDEO PRO ZITTINGBREEDTE EN -DIEPTE

Kussenbreedte in mm (effectieve zitbreedte kan tot 40 mm smaller worden ingesteld, met uitzondering van ZB 380)

SEDEO PRO kussendiepte	Zitdiepte	mm	Zitbreedte				221214	221236
			380	420	460	500	540	560
							€ 246,82	€ 533,67
460 mm	400	400	○	○	○	□	□	
		420	○	○	○	□	□	
		440	○	○	○	□	□	
500 mm	460	460	○	○	○	□	□	
		480	○	○	○	□	□	
		500	○	○	○	□	□	
560 mm	520	520	○	○	○	□	□	
		540	○	○	○	□	□	
		560	○	○	○	□	□	

De zitbreedte kan ingesteld worden van 380 tot 560 mm door middel van de zitplaat en armsteunen.

De zitdiepte kan ingesteld worden van 400 tot 560 mm door middel van de rugleuning.

A - SEDEO PRO ZITKUSSEN

SEP020073	□ Sedeo Pro zitkussen geprofileerd, 70 mm hoog	220919	233,49
SEP020074	□ Sedeo Pro zitkussen traagschuim, 70 mm hoog	(alleen met incontinentiehoes)(niet i.c.m. kussendiepte 460 mm) 220919	233,49
SEP020075	□ Sedeo Pro zitkussen Support, 100 mm hoog	(max. gebruikersgewicht 100 kg) 220919	233,49
SEP020076	□ Sedeo Pro zitkussen Support TR, 90 mm hoog	220919	233,49
SEP020077	□ Sedeo Pro zitkussen formseat, 110 mm hoog	(alleen met incontinentiehoes)(niet i.c.m. kussendiepte 460 mm) 220919	346,05
SEP020078	□ Sedeo Pro zitkussen stabilizer, 90 mm hoog	(kies voor één zitbreedte groter) 220919	233,49
	□ Afwijkend zitkussen, vraag aan via B4M		POA

A - SEDEO PRO ZITKUSSENHOES

SEP020518	◇ Sedeo Pro incontinentiehoes	std
SEP020080	○ Sedeo Pro comforthoes	gm

A - SEDEO PRO PLANKZITTING

SEP020082	□ Sedeo plankzitting, diepte instelbaar, incl. achterdrempel	118,39
SEP020083	□ Sedeo drempelzitting, 50 mm, diepte instelbaar, incl. achterdrempel	118,39
SEP020084	□ Sedeo drempelzitting, 75 mm, diepte instelbaar, incl. achterdrempel	(niet i.c.m. kussendiepte 460 mm) 118,39

Q700 Sedeo PRO

◇ Standaard ○ = Geen meer-/minderprijs □ = Meerprijs

LATERALE ONDERSTEUNING

SEP020342	<input type="checkbox"/>	Laterale knieondersteuning wegzwenkbaar, rechts	<i>(niet i.c.m. wegzwenkbare beensteunen, beensteunophanging of transfersteun)</i>	147,87
SEP020341	<input type="checkbox"/>	Laterale knieondersteuning wegzwenkbaar, links	<i>(niet i.c.m. wegzwenkbare beensteunen, beensteunophanging of transfersteun)</i>	147,87
SEP020113	<input type="checkbox"/>	Laterale dijbeenondersteuning, smal 120 x 120 mm rechts	(1)	223233 147,87
SEP020114	<input type="checkbox"/>	Laterale dijbeenondersteuning, smal 120 x 120 mm links	(1)	223233 147,87
SEP020121	<input type="checkbox"/>	Laterale dijbeenondersteuning, lang 180 x 120 mm, rechts	(1)	223233 147,87
SEP020122	<input type="checkbox"/>	Laterale dijbeenondersteuning, lang 180 x 120 mm, links	(1)	223233 147,87

RUGLEUNING TYPE

SEP030104	<input type="checkbox"/>	SEDEO Pro rugkussen (zie sectie C)	gm
SEP030106	<input type="checkbox"/>	Geen rugkussen, alleen rug montageplaten	24,55
SEP030107	<input type="checkbox"/>	Geen rugkussen, alleen in hoek verstelbare rugmontageplaten	71,20
SEP030209	<input type="checkbox"/>	Geen rugkussen en montageplaten	gm

C - SEDEO PRO RUGAFMETINGEN

Rugkussen breedte

BW38	<input type="checkbox"/>	380 mm - geschikt voor rugbreedte 380 mm	gm
BW42	<input type="checkbox"/>	420 mm - geschikt voor rugbreedte 380 - 420 mm	gm
BW46	<input type="checkbox"/>	460 mm - geschikt voor rugbreedte 420 - 460 mm	gm
BW50	<input type="checkbox"/>	500 mm - geschikt voor rugbreedte 460 - 500 mm	gm
BW54	<input type="checkbox"/>	540 mm - geschikt voor rugbreedte 500 - 540 mm	gm
BW56	<input type="checkbox"/>	560 mm - geschikt voor rugbreedte 520 - 560 mm	gm

Rugkussen hoogte

BH44	<input type="checkbox"/>	440 mm - geschikt voor rughoogte 440 - 500 mm	<i>(alleen i.c.m. rugkussen actief flexibel diep en extra diep)</i>	gm
BH50	<input type="checkbox"/>	500 mm - geschikt voor rughoogte 500 - 560 mm		gm
BH56	<input type="checkbox"/>	560 mm - geschikt voor rughoogte 560 - 620 mm		gm

C - SEDEO PRO RUGKUSSEN

SEP030109	<input type="checkbox"/>	SEDEO rugkussen geprofileerd	220934	246,82
SEP030113	<input type="checkbox"/>	SEDEO rugkussen geprofileerd, naspanbaar	220934	246,82
SEP030114	<input type="checkbox"/>	SEDEO rugkussen diep contour, passief	220934	246,82
SEP030115	<input type="checkbox"/>	SEDEO rugkussen passief flexibel, diep contour, naspanbaar (140 mm laterale ondersteuning)	220934	246,82
SEP030116	<input type="checkbox"/>	SEDEO rugkussen actief flexibel, diep contour, naspanbaar (140 mm laterale ondersteuning)	220934	246,82
SEP030117	<input type="checkbox"/>	SEDEO rugkussen actief flexibel, extra diep contour, naspanbaar (210 mm laterale ondersteuning)	220934	246,82
	<input type="checkbox"/>	Afwijkende rugleuning, vraag aan via B4M		POA

(1) niet i.c.m. ZH 415 mm, wigvormig zijkussen en transferbeugel

Voor meer informatie
bezoek onze website
www.sunrisemedical.be
© Sunrise Medical 2022

Q700 Sedeo PRO				
<input checked="" type="checkbox"/> Standaard <input type="checkbox"/> = Geen meer-/minderprijs <input type="checkbox"/> = Meerprijs				
C – SEDEO PRO RUGKUSSENHOES				
SEP030108	<input checked="" type="checkbox"/>	Sedeo rugkussenhoes comfort		std
SEP030059	<input type="checkbox"/>	Sedeo rugkussenhoes incontinentie		gm
C – SEDEO PRO LATERALE ROMPONDERSTEUNING <small>(alleen i.c.m. SEDEO rugkussen geprofileerd en SEDEO rugkussen geprofileerd, naspanbaar)</small>				
SEP030607	<input type="checkbox"/>	Sedeo wegzwenkbare laterale rompondersteuning, hoogte instelbaar, 150 x 300 mm, rechts	221155	163,05
SEP030608	<input type="checkbox"/>	Sedeo wegzwenkbare laterale rompondersteuning, hoogte instelbaar, 150 x 300 mm, links	221155	163,05
SEP030609	<input type="checkbox"/>	Sedeo wegzwenkbare laterale rompondersteuning, hoogte instelbaar, 90 x 120 mm, rechts	221155	163,05
SEP030610	<input type="checkbox"/>	Sedeo wegzwenkbare laterale rompondersteuning, hoogte instelbaar, 90 x 120 mm, links	221155	163,05
HOOFDSTEUNKUSSEN				
SEP030430	<input type="checkbox"/>	Sedeo hoofdsteun klein PU (240 x 150 mm)	<small>(alleen i.c.m. SEDEO hoofdsteunmontage)</small>	221133 200,12
SEP030431	<input type="checkbox"/>	Sedeo hoofdsteun klein PU incl gepolsterde hoes (240 x 150 mm)	<small>(alleen i.c.m. SEDEO hoofdsteunmontage)</small>	221133 281,27
SEP030432	<input type="checkbox"/>	Sedeo hoofdsteun flexibel (400 x 110 mm)	<small>(alleen i.c.m. SEDEO hoofdsteunmontage)</small>	221133 200,12
Voor Whitmyer hoofdsteunen, zie orderformulier Whitmyer, kies hieronder wel voor hoofdsteunmontage				
HOOFDSTEUNMONTAGE				
SEP030433	<input type="checkbox"/>	Sedeo hoofdsteunmontage	<small>(alleen i.c.m. SEDEO hoofdsteunkussen)</small>	gm
SEP030434	<input type="checkbox"/>	Sedeo hoofdsteunmontage, quick release	<small>(alleen i.c.m. SEDEO hoofdsteunkussen)</small>	83,28
WHT030408	<input type="checkbox"/>	Whitmyer LINX ² hoofdsteunmontage	<small>(alleen i.c.m. Whitmyer orderformulier bestelling)</small>	gm
WHT030409	<input type="checkbox"/>	Whitmyer AXYS hoofdsteunmontage	<small>(alleen i.c.m. Whitmyer orderformulier bestelling)</small>	gm
WHT030410	<input type="checkbox"/>	Whitmyer AXYS, Offset hoofdsteunmontage	<small>(alleen i.c.m. Whitmyer orderformulier bestelling)</small>	gm
WHT030411	<input type="checkbox"/>	Whitmyer COBRA XTRA flip back hoofdsteunmontage	<small>(alleen i.c.m. Whitmyer orderformulier bestelling)</small>	gm
SEP030119	<input type="checkbox"/>	Hoofdsteun gemonteerd op het rugkussen	<small>(niet i.c.m. flexibele SEDEO rugkussens)</small>	gm
SEP030120	<input type="checkbox"/>	Hoofdsteun gemonteerd op het rugframe		gm
DUWHANDVATTEN				
SEP030204	<input type="checkbox"/>	In hoogte instelbare duwhandvatten		160,81
ARMSTEUNEN & ZIJKANTEN				
SEP040019	<input checked="" type="checkbox"/>	Opklapbare single post armsteunen		std
SEP040022	<input type="checkbox"/>	Single post armsteunen, Sedeo Lite, inclusief zijkant (1)	<small>(alleen i.c.m. joystick parallel wegzwenkbaar)</small>	gm
SEP040021	<input type="checkbox"/>	Afneembare single post armsteunen		gm
SEP040123	<input type="checkbox"/>	Opklapbare, horizontaal blijvende armsteunen		gm
Zijkanten t.b.v. single post armsteunen				
SEP040033	<input checked="" type="checkbox"/>	Kunststof zijkanten	<small>(niet i.c.m. horizontaal blijvende armsteunen)</small>	std
SEP040034	<input type="checkbox"/>	Gepolsterde zijkanten	<small>(zitbreedte -20 mm) (niet i.c.m. horizontaal blijvende armsteunen)</small>	gm
SEP040035	<input type="checkbox"/>	Wigvormig gepolsterde zijkanten	<small>(zitbreedte -80 mm)(alleen i.c.m. afneembare single post armsteunen)</small>	122,77
Zijkanten t.b.v. opklapbare horizontaal blijvende armsteunen (n.v.t. bij Sedeo Lite armsteunen)				
SEP040036	<input type="checkbox"/>	Kunststof zijkanten, gemonteerd aan de zitrail	<small>(niet i.c.m. single post armsteunen)</small>	gm
ARMLEGGERS <small>(prijs per stuk)</small>				
Standaard armleggers				
	Li	Re		
Armlegger PU 300 mm	SEP040024	<input checked="" type="checkbox"/>	<input checked="" type="checkbox"/>	SEP040023 std
Armlegger PU 400 mm	SEP040026	<input type="checkbox"/>	<input type="checkbox"/>	SEP040025 gm
Armlegger PU 450 mm, extra breed	SEP040028	<input type="checkbox"/>	<input type="checkbox"/>	SEP040027 <small>(niet i.c.m. opklapbare single post armsteun, ZB +20 mm)</small> 49,14
Comfort armleggers				
	Li	Re		
Gepolsterde armlegger, 400 mm	SEP040203	<input type="checkbox"/>	<input type="checkbox"/>	SEP040204 64,77
Hemi armsteun				
	Li	Re		
Hemi armsteun, PU	SEP040032	<input type="checkbox"/>	<input type="checkbox"/>	SEP040031 (3) 348,42
CENTRALE BEENSTEUN				
SEP050086	<input type="checkbox"/>	Centrale beensteun, mechanisch in hoek instelbaar, opklapbare en in hoek instelbare voetplaat	<small>(niet i.c.m. AWA)</small>	gm
SEP050087	<input type="checkbox"/>	Centrale kuitsteun, PU		76,39
SEP050092	<input type="checkbox"/>	Kuitsteunen, PU, paar		gm
ELEKTRISCHE CENTRALE BEENSTEUN				
SEP050076	<input type="checkbox"/>	Elektrische centrale beensteun, 90° - 180°, 175 mm automatische lengte compensatie	(2)	2x 220713 1.334,18
SEP050071	<input type="checkbox"/>	Elektrische centrale beensteun, 90° - 180°, 175 mm, hoek en lengte los van elkaar verstelbaar, voetplaat tot op vloer	(2)	2x 220713 1.334,18
SEP050072	<input type="checkbox"/>	Gedeelde voetplaten, hoogte en hoek instelbaar, 260 x 150 mm		gm
SEP050073	<input type="checkbox"/>	Gedeelde voetplaten, hoogte en hoek instelbaar, 310 x 170 mm		gm
SEP050092	<input type="checkbox"/>	Kuitsteunen, PU, paar		gm
<p>(1) niet i.c.m. werkblad, tas voor armsteun en special controls gemonteerd op de armsteun (2) niet i.c.m. AWA en VR2 (3) niet i.c.m. Sedeo Lite armsteunen en joystickmontage, college- of werkblad</p>				

Q700 Sedeo PRO

◇ Standaard ○ = Geen meer-/minderprijs □ = Meerprijs

SEDEO PRO - VOET- OF BEENSTEUNEN (kies ook verstellingsmodule en geschikte stuurkast voor de gekozen hoeveelheid verstellingen)

SEP050015	◇ Voetsteunen 70°, wegzwenkbaar		std
SEP050016	□ Comfort beensteunen lengte compenserend, wegzwenkbaar	220676	306,85
SEP050017	□ Elektrische lengte compenserende beensteunen, wegzwenkbaar	2x 220713	1.334,18
SEP050080	□ Alléén ophangbeugels, geen beensteunen		29,93
SEP050000	○ Geen ophangbeugels en beensteunen		gm

Voetplaten

SEP050088	○ Voetplaten voor zitbreedte 380 - 400 mm		gm
SEP050089	◇ Voetplaten voor zitbreedte 420 - 460 mm		std
SEP050090	○ Voetplaten voor zitbreedte 480 - 520 mm		gm
SEP050091	○ Voetplaten voor zitbreedte 540 - 560 mm		gm
SEP050081	□ Voetplaten, gekoppeld	<i>(alleen i.c.m. 70° beensteunen) (kies ook voetplaten)</i>	62,54

Beensteun accessoires

SEP050082	○ Kuitsteunen, PU, diepte instelbaar paar	<i>(bij AWA niet mogelijk met 70° beensteunen)</i>	gm
SEP050083	□ Kuitsteunen, gepolsterd, diepte instelbaar, paar	<i>(bij AWA niet mogelijk met 70° beensteunen)</i>	130,10
SEP050084	□ Hielbanden		14,52
SEP050085	◇ Kuitband	<i>(alleen i.c.m. 70° beensteunen)</i>	std
SEP050200	□ Kniekussens, PU	223056	54,80

Amputatiesteun

(los geleverd, kan besteld worden i.c.m beensteunen)

SEP050013	□ Amputatiesteun, rechts		283,60
SEP050014	□ Amputatiesteun, links		283,60

POSITIONERINGSGORDEL

SEP090128	◇ Positioneringsgordel met druksluiting, kort 50 mm x 1700 mm		std
SEP090129	□ Positioneringsgordel met druksluiting, kort 50 mm x 2700 mm		80,00

WERKBLADEN

SEP090040	□ Werkblad, wegzwenkbaar	<i>(insteekzijde andere zijde dan joystickzijde)</i>	221295	213,47
SEP090046	□ College werkblad, wegzwenkbaar (1)	<i>(insteekzijde andere zijde dan joystickzijde)</i>	221295	213,47

Werkbladpolstering

SEP090125	□ Gedeeltelijke polstering voor werkblad		152,23
SEP090126	□ Opstaande randen acrylaat voor werkblad		193,97
SEP090127	□ Gepolsterde elleboogkussens voor werkblad, paar		154,69

BEDIENINGSKAST

SEP110016	◇ R-NET LED bedieningskast		std
SEP110017	○ R-NET kleuren LCD bedieningskast		gm
SEP110018	□ R-NET kleuren LCD bedieningskast, Heavy Duty		346,18
SEP110013	□ R-NET uitgebreide kleuren LCD bedieningskast, inclusief infrarood		346,18
SEP110023	□ R-NET uitgebreide kleuren LCD bedieningskast, inclusief infrarood en bluetooth		882,21
SEP110143	□ R-NET kleuren LCD, vlakke stuurkast, middenblad bediening, omkeerbaar	221516	2.067,99
	SEP110080 ○ Links opklapbaar SEP110081 ○ Rechts opklapbaar		gm

Taal

SEP119006	◇ Schermtaal Nederlands		std
SEP119002	○ Schermtaal Frans indien Nederlands niet gewenst is		gm
SEP119000	○ Schermtaal Duits indien Nederlands niet gewenst is		gm
SEP119001	○ Schermtaal Engels indien Nederlands niet gewenst is		gm

Voor R-NET OMNI? zie speciale bedieningen prijslijst

(omni niet i.c.m. R-net stuurkast)

Begeleidersbediening

SEP110021	□ Begeleidersbediening	223734	721,89
	SEP110025 ○ Montage rechts SEP110026 ○ Montage links		gm

BEDIENINGSKAST MONTAGE EN POSITIE

SEP110050	◇ Vast		std
SEP110056	○ Parallel wegzwenkbaar, naar binnen en naar buiten		gm
SEP110082	○ Parallel wegzwenkbaar	<i>(alleen i.c.m. Sedeo Lite armsteun)</i>	gm

Positie

SEP110052	◇ Rechts		std
SEP110053	○ Links		gm

(1) niet i.c.m. werkbladpolstering en ZB 540 en 560 mm

Q700 Sedeo PRO

◇ Standaard ○ = Geen meer-/minderprijs □ = Meerprijs

JOYSTICKKNOP OPTIES				
◇ Standaard			std	
SEP090508	□ Ball	(∅ 35 mm)	75,27	
SEP090045	□ Allround Ball	(∅ 48 mm)	75,27	
SEP090505	□ Golf ball	(∅ 42 mm)	75,27	
SEP090506	□ T greep	(82 mm breed)	75,27	
SEP090507	□ Soft ball	(∅ 70 mm)	75,27	
SEP090509	□ Kinkom	(∅ 37 mm)	75,27	
SEP090512	□ Staafvormige	(80 x 15 mm)	75,27	
SEP090511	□ Paddenstoel	(∅ 45 mm)	75,27	
POWER MODULE				
SEP110004	○ Power module, R-Net 120A		gm	
Ctrl+ 5-SWITCH BOX OPTIES				
SEP110043	□ R-NET Ctrl+ 5-switch box voorzien van toewijsbare functies (1)		1.192,26	
SEP110175	○ Drukknoppen		gm	
SEP110176	○ Tuimelschakelaars		gm	
Montage				
SEP110180	○ Achter joystick	(wegzwenken van de stuurkashouder niet meer mogelijk)	gm	
SEP110181	○ Tegenover joystick		gm	
VERLICHTING				
SEP110201	◇ LED verlichting	(kies ook voor verlichtingsmodule)	std	
SEP110209	○ Zonder verlichting en richtingaanwijzers		gm	
VERLICHTING- EN VERSTELLINGSMODULE				
SEP110032	○ R-net ISM verstellings-/verlichtingsmodule	(nodig wanneer er gekozen is voor verlichting of verstellingen)	gm	
ACCESSOIRES				
SEP090110	□ Spiegel, rechts	(niet mogelijk aan zelfde zijde als (college)werkblad)	223653 68,84	
SEP090118	□ Spiegel, links	(niet mogelijk aan zelfde zijde als (college)werkblad)	223653 68,84	
SEP090009	□ Krukhouders	(niet i.c.m. elektrische rughoekverstelling)	103,61	
SEP090119	□ Beugels voor rugzak op rugframe	(niet i.c.m. elektrische rughoekverstelling)	18,98	
SEP090120	□ Tas voor armsteun	(niet i.c.m. horizontaal blijvende armsteun)	39,08	
SEP090122	□ Transfer beugels	(niet i.c.m. wegzwenkbare beensteunen, ophanging of laterale kniesteun)	151,87	
SEP030605	□ Abductieklos	(niet met (elektrische) centrale beensteun)	221214 246,82	
POSITIONERING				
Voor romp-, arm-, bekken- en voetpositionering zie prijslijst Jay Positioneringselementen				
OMSCHRIJVING	NVG nr.	IDEN. nr.	Publieksprijs	Supplement
Elektronische rolstoel voor gebruik binnens- en buitenshuis	220116		€ 7.191,24	€ -
Standaard voetsteun			-	€ -
Standaard armsteun			-	€ -
Veiligheidsgordel			-	€ -
Voorgevormde zit	220919		€ 233,49	€ -
Voorgevormde zit sedeo pro Formseat	220919		€ 346,05	€ 112,56
Voorgevormde rug	220934		€ 246,82	€ -
Elektrische kantelverstelling	221037		€ 1.267,48	€ -
Elektrische hoog/laag verstelling	221074		€ 2.935,21	€ -
Elektrische rughoekverstelling	221059		€ 1.267,48	€ -
Hoofdsteun klein	221133		€ 200,12	€ -
Hoofdsteun flexibel	221133		€ 200,12	€ -
Begeleidersbesturing	223734		€ 721,89	€ -
Middenbladbediening	221516		€ 2.067,99	€ -
Achteruitkijkspiegel	223653		€ 68,84	€ 45,19
Werkblad wegzwenkbaar	221295		€ 213,47	€ -
Dijbeensteun	223233		€ 147,87	€ -
Zitbreedte 50 - 52 cm	221214		€ 246,82	€ -
Zitbreedte 52 - 58 cm	221236		€ 533,67	€ -
Stoepenklimmer	221413		€ 446,95	€ -
Elektrische centrale beensteun	220713		€ 667,09	€ -
Comfort beensteunen	220676		€ 210,22	€ 56,79
Sedeo laterale ondersteuning	221155		€ 163,05	€ 54,97
De Quickie Q700 Sedeo Pro is gecrashtest volgens ISO 7176-19 met een 6-punts vastzetsysteem.				
(1) In combinatie met begeleiderbesturing wordt Ctrl+ 5 op de arMLEuning gemonteerd				
Quickie Q700 Sedeo Pro - Basisprijs			€
Prijs optie			€
Totaalprijs			€
Sunrise Medical Customer Service Tel. 02/5882371 E-mail: cs@sunrisemedical.be			Voor meer informatie bezoek onze website www.sunrisemedical.be © Sunrise Medical 2022	

Omschrijving van special aanvraag: (tekeningen, schetsen etc., helpt jouw aanvraag te begrijpen)

Indien mogelijk een foto van de gebruiker toevoegen.



Afmetingen gebruiker		mm
1	Bovenkant hoofd tot zitting	
2	Bovenkant schouders tot zitting	
3	Onderarm tot zitting	
4	Diepte bovenlichaam	
5	Zitdiepte	
6	Voetlengte	
7	Armlengte	
8	Schouderbreedte	
9	Borstbreedte	
10	Heupbreedte	
11	Linker onderbeenlengte	
12	Rechter onderbeenlengte	

Gebruikersgewicht: _____ kg

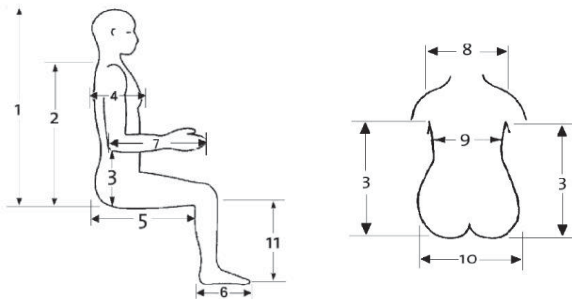

Extra belangrijke informatie

Dit soort specifieke informatie helpt het Built-4-Me team om bestaande of toekomstige behoeften te begrijpen en om de beste oplossing voor jou te vinden.

AFBEELDINGEN OPTIES

SEP070032 	SEP070034 	SEP080206 	SEP110201 	SEP110201 
		JAY090040 - JAY090042 	SEP020516 & SEP020517 	SEP030430 & SEP030431 
SEP030429 	SEP040203 & SEP040204 	SEP040205 & SEP040206 		
SEP040207 - .210 & .219 - .220 	SEP040211 / .212 / .213 / .214 	SEP050076 	SEP090067 	
SEP110017 	SEP110013 	SEP110056 	SEP090505 	SEP090506 
SEP090507 	SEP090508 	SEP090509 	SEP090512 	SEP090511 
SEP110004 	SEP110021 	SEP110175 	SEP110176 	



**SUNRISE
MEDICAL.**

OF-Q700-SEDEO-ERGO-BE-NL-REV1
Geldig vanaf 01-05-2022

QUICKIE **Q700**
SEDEO ERGO

Factureren aan:
Naam:
Straat:
Plaats: Postcode:
Land:
Tel: Fax:

Leveren aan:
Naam:
Adres:
Plaats: Postcode:
Land:
Tel: Fax:

Order datum:
Inkooporder:
Uw referentie:



Sunrise order nr:
 = Standaard = Meerprijs
 = Geen meer-/minderprijs

- Order
 Offerte
 Built-4-Me



Customer Service: orders@sunrisemedical.be
Max. gebruikersgewicht: 160 kg

Gewicht client: kg
Altijd invullen voor juiste configuratie

Basisprijs vanaf €7.191,24 (inclusief BTW)

Q700 F + R nomencl. nr. 220116

Q700 M nomencl. nr. 220116 + 221413

Geldig tot eerstvolgende wijziging of uiterlijk 31-12-2022.

Wijzigingen voorbehouden. Op alle transacties zijn de algemene voorwaarden van Sunrise Medical B.V. en Sunrise Medical HCM B.V. van toepassing.
Deze algemene voorwaarden zijn te raadplegen op www.sunrisemedical.be/voorwaarden

AANDRIJFWIELPOSITIE

QSE000009	<input type="checkbox"/> Q700 M	(MWA aandrijving)	221413	446,95
QSE000017	<input type="checkbox"/> Q700 F	(VWA aandrijving)		gm
QSE000018	<input type="checkbox"/> Q700 R	(AWA aandrijving)		gm

ZITSYSTEEM

● Sedeo ergo zitsysteem		(verplichte optie)	3.364,55
Verplichte opties			
QSE030047	◆ Biomechanische elektrische rughoekverstelling 90° tot 175°	221059	1.267,48
	◆ 180 mm schuifkrachtreductie	223255	283,93
QSE050076	◆ Elektrische centrale beensteun, 90° - 180°, 175 mm lengte compensatie	2x 220713	1.334,18
	◆ Toewijsbare knoppen		
	◆ 5-Switch box inclusief standaard USB poort		
	◆ R-net CxSM verstellingsmodule		
	◆ Opklapbare, horizontaal blijvende armsteunen		
	◆ Programmeerbaar anti-decubitusprotocol		
	◆ Programmeerbare tussenhouding bij een beweging van lig naar zit		
	◆ Programmeerbare memory functies		

SNELHEID

QSE180009	<input type="checkbox"/> 6 km/u (4-polig)	(8 km motor)(bij VWA, gyro tracking aanbevolen)	gm
QSE180010	<input type="checkbox"/> 8 km/u (4-polig)	(VWA alleen i.c.m. met gyro)	gm
QSE180007	◆ 10 km/u (4-polig)	(80Ah accu's aanbevolen)(bij VWA, gyro tracking aanbevolen)	std
QSE180008	<input type="checkbox"/> 12,5 km/u (4-polig)	(80Ah accu's aanbevolen)(niet i.c.m. VWA)	585,97
QSE110014	◆ Zonder gyro tracking control system voor R-net		std
QSE110009	<input type="checkbox"/> Gyro tracking control system		520,01

AANDRIJFWIELEN

QSE070034	◆ 14" lucht blokprofiel	std
QSE070032	<input type="checkbox"/> 14" lucht V-profiel	gm
QSE070031	<input type="checkbox"/> 14" massief V-profiel	202,57
QSE070033	<input type="checkbox"/> 14" massief blokprofiel	202,57

ZWENKWIELEN

MWA		
QSE080310	◆ 6" massieve zwenkwieken voor en achter	std
VWA		
QSE080211	◆ 9" lucht zwenkwieken	std
QSE080210	<input type="checkbox"/> 9" massieve zwenkwieken	83,67
AWA		
QSE080211	◆ 9" lucht zwenkwieken	std
QSE080210	<input type="checkbox"/> 9" massieve zwenkwieken	83,67

SPATBORDEN alleen i.c.m. VWA/AWA

QSE010007	<input type="checkbox"/> Spatbord t.b.v. aandrijfwieken	(ontwerp op basis van 14")	56,76
QSE010008	<input type="checkbox"/> Spatbord t.b.v. zwenkwieken	(alleen i.c.m. 9")	56,76

KLEURACCENT frame, banden en velgen zijn altijd zwart

QSE140001	<input type="checkbox"/> Wit	gm
QSE140005	<input type="checkbox"/> Groen	gm
QSE140003	<input type="checkbox"/> Blauw	gm
QSE140004	<input type="checkbox"/> Mat zwart	gm
QSE140006	<input type="checkbox"/> Oranje	gm
QSE140002	<input type="checkbox"/> Rood	gm

Q700 SEDEO ERGO

◇ Standaard ○ = Geen meer-/minderprijs □ = Meerprijs

ACCU'S

(paar)

QSE160001	◇ 60 Ah onderhoudsvrije accu's		std
QSE160005	□ 80 Ah onderhoudsvrije accu's	(alleen met batterijlader 220 V/ 10A om de oplaadtijd te verkorten)	160,95
QSE160009	○ Zonder accu's		gm

LADER

QSE160101	◇ 220V/ 8A automatische lader		std
QSE160104	□ 220V/ 10A automatische lader	(aanbevolen bij 80Ah accu's)	57,31
QSE160109	○ Zonder lader		gm

ZITHOOGTE

Zitverstellingsopties	Zithoogte (mm)				
	SH43	SH445	SH46	SH47	SH48
	430 (*)	445 (*)	460	470	480
Mechanische kantelinstelling			○		
-5° tot 45° elektrische kantel		○	○	○	○
Hoog/laag en kantelmodule	○	○	○	○	○

Zithoogte gemeten van grond tot aan zitplaat bij 0° kantel

(*) alleen i.c.m. 60Ah accu's

ZITVERSTELLING OPTIES

QSE130011	◇ Mechanische kantelinstelling (instelbaar 0°, 3°, 6°, 9°; af fabriek 6°)		std
QSE130005	□ Elektrische kantelverstelling -5° tot 45°	(niet i.c.m. ZH 430mm)	221037
QSE130006	□ Combinatie elektrische kantel & hoog/laagverstelling	(kantelverstelling 0°-50° en hoog/laag 0-300 mm)	221037+221074
QSE030047	◆ Biomechanische elektrische rughoekverstelling 90° tot 175° met 180 mm schuifkrachtreductie		std
QSE110035	◇ C-Me functie uitgeschakeld (max. snelheid 1,5 km/u bij verhoogde zit en max. rughoek van 175°)	(1)	std
QSE110034	○ C-Me functie ingeschakeld (max. snelheid 4,5 km/u bij verhoogde zit en max. rughoek van 120°)		gm

TYPE ZITOPPERVLAKTE

QSE020022	◇ Zitplaat breedte instelbaar met wegzwenkbare montage rails		std
QSE020023	○ Zitplaat breedte instelbaar met additionele aluminium plaat en wegzwenkbare montage rails		gm
QSE020139	□ Montage rails vast		54,72

ZITKUSSEN TYPE

QSE020514	○ Sedeo Ergo zitkussen (zie sectie A)		gm
QSE020515	○ Jay zitkussen (zie sectie B)		gm
QSE020512	○ Alleen zijschalen, geen zitkussen en zijkussens	(niet i.c.m. laterale dijbeenondersteuning)	gm
QSE020110	○ Zonder zitkussen, zijkussens en zijschalen	(alleen de zitplaat)	gm

ZITTINGBREEDTE EN -DIEPTE

Zitbreedte in mm		221214 € 246,82					221236 € 533,67			
		400	420	440	460	480	500	520 (2)	540 (3)	560
Zitdiepte	400 (4)	○	○	○	○	○	□	□	□	□
	420 (4)	○	○	○	○	○	□	□	□	□
	440 (5)	○	○	○	○	○	□	□	□	□
	460	○	○	○	○	○	□	□	□	□
	480	○	○	○	○	○	□	□	□	□
	500	○	○	○	○	○	□	□	□	□
	520	○	○	○	○	○	□	□	□	□
	540 (6)	○	○	○	○	○	□	□	□	□
	560 (6)	○	○	○	○	○	□	□	□	□

Kussenbreedte = zitbreedte

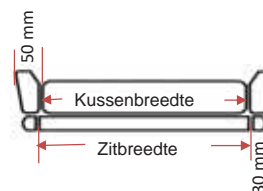

De zitbreedte kan ingesteld worden van 400 tot 560 mm door middel van de zitplaat en armsteunen.

De zitdiepte kan ingesteld worden van 400 tot 560 mm door middel van de rugleuning.

A - SEDEO ERGO ZITKUSSEN

QSE020516	◇ Sedeo Ergo zitkussen	220919	233,49
QSE020510	○ Zonder zitkussen	(alleen zijkussens en zijschalen)	gm
QSE020511	○ Zonder zijkussens	(alleen zitkussen en zijschalen)	gm
QSE020512	○ Alleen zijschalen, geen zitkussen en zijkussens	(niet i.c.m. laterale dijbeenondersteuning)	gm

A - SEDEO ERGO ZIJKUSSENS

QSE020520	○ Zijkussens (breedte 50 mm per zijde)	(kussenbreedte = zitbreedte) (niet i.c.m. laterale dijbeenondersteuning)	gm
-----------	--	--	----

A - SEDEO ERGO ZITKUSSENHOES

QSE020517	◇ Zitkussenhoes Airflow, 3DX		std
QSE020518	○ Zitkussenhoes incontinentiebekleding		gm
QSE020519	○ Zitkussenhoes Airflow, 3DX met incontinentiebescherming		gm

(1) alleen i.c.m. elektrische kantel & hoog/laagverstelling

(5) maximale rughoek 170°

(2) JAY komt met 500 mm breed kussen

(6) niet i.c.m. met zithoogte 445 mm + JAY alleen i.c.m. z.b 560 mm

(3) JAY komt met 560 mm breed kussen

Q700 SEDEO ERGO

◇ Standaard ○ = Geen meer-/minderprijs □ = Meerprijs

B - JAY ZITKUSSENS

JAY020003	<input type="checkbox"/> Jay Soft Combi P		184,34
JAY020006	<input type="checkbox"/> Jay Easy Visco Flat	220514	209,26
JAY020005	<input type="checkbox"/> Jay Easy Fluid Flat	220558	466,97
JAY020018	<input type="checkbox"/> Jay Xtreme Active, microclimatic hoes	220558	466,97
JAY020010	<input type="checkbox"/> Jay Balance Air tot ZB 500 mm	220558	466,97
JAY020012	<input type="checkbox"/> Jay Balance Air vanaf ZB 500 mm	220558	505,27
JAY020014	<input type="checkbox"/> Jay Balance Air met Positioning Kit tot ZB 500 mm	220573	533,67
JAY020016	<input type="checkbox"/> Jay Balance Air met Positioning Kit vanaf ZB 500 mm	220573	571,97
JAY020011	<input type="checkbox"/> Jay Balance Fluid tot ZB 500 mm	220558	466,97
JAY020013	<input type="checkbox"/> Jay Balance Fluid vanaf ZB 500 mm	220558	505,27
JAY020015	<input type="checkbox"/> Jay Balance Fluid met Positioning Kit tot ZB 500 mm	220573	533,67
JAY020017	<input type="checkbox"/> Jay Balance Fluid met Positioning Kit vanaf 500 mm	220573	571,97
JAY020019	<input type="checkbox"/> Jay J2 kussen tot ZB of ZD 480 mm	220558	466,97
JAY020021	<input type="checkbox"/> Jay J2 kussen vanaf ZB of ZD 500 mm	220558	504,30
JAY020020	<input type="checkbox"/> Jay J2 kussen Deep Contour tot ZB 480 mm	220558	533,67
JAY020022	<input type="checkbox"/> Jay J2 kussen Deep Contour vanaf ZB 500 mm	220558	566,27

B - JAY ZIJKUSSENS

QSE020520	<input type="radio"/> Zijkussens (breedte 50 mm per zijde)	(kussenbreedte = zitbreedte) (niet i.c.m. laterale dijbeenondersteuning)	gm
-----------	--	--	----

B - JAY ZIJKUSSENHOES

QSE020517	<input type="radio"/> Hoes Airflow, 3DX		gm
QSE020518	<input type="radio"/> Incontinentiehoes		gm

LATERALE ONDERSTEUNING

QSE020342	<input type="checkbox"/> Laterale knieondersteuning wegzwenkbaar, rechts		147,87
QSE020341	<input type="checkbox"/> Laterale knieondersteuning wegzwenkbaar, links		147,87
QSE020344	<input type="checkbox"/> Laterale dijbeenondersteuning, rechts	(niet i.c.m. ZH 430 mm en vaste zijkant met bekleding)	223233 147,87
QSE020343	<input type="checkbox"/> Laterale dijbeenondersteuning, links	(niet i.c.m. ZH 430 mm en vaste zijkant met bekleding)	223233 147,87

RUGLEUNING TYPE

QSE030053	<input type="radio"/> Sedeo Ergo rugkussen (zie sectie C)		gm
QSE030054	<input type="radio"/> Jay rugkussen (zie sectie D)		gm
QSE030209	<input type="radio"/> Zonder rugkussen		gm

C - SEDEO ERGO RUGAFMETINGEN

Rugkussen breedte

BW40	<input type="radio"/> 400 mm		gm
BW42	<input type="radio"/> 420 mm		gm
BW44	<input type="radio"/> 440 mm		gm
BW46	<input checked="" type="checkbox"/> 460 mm		std
BW48	<input type="radio"/> 480 mm		gm
BW50	<input type="radio"/> 500 mm		gm
BW52	<input type="radio"/> 520 mm		gm
BW54	<input type="radio"/> 540 mm		gm
BW56	<input type="radio"/> 560 mm		gm

Rugkussen hoogte

BH51	<input type="radio"/> 510 mm		gm
BH56	<input type="radio"/> 560 mm		gm
BH61	<input type="radio"/> 610 mm		gm

C – SEDEO ERGO RUGKUSSEN

QSE030056	<input type="checkbox"/> Rugkussen, standaard contour (max. rompbreedte = rugkussenbreedte + 60 mm)	220934	246,82
QSE030057	<input type="checkbox"/> Rugkussen, diep contour (max. rompbreedte = rugkussenbreedte)	220934	246,82

C – SEDEO ERGO RUGKUSSENHOES

QSE030058	<input type="radio"/> Rugkussenhoes Airflow, 3DX		gm
QSE030059	<input type="radio"/> Rugkussenhoes incontinentiebekleding		gm

C – SEDEO ERGO LATERALE ROMPONDERSTEUNING

(kan het opklappen van de armsteun beperken)

QSE030607	<input type="checkbox"/> Wegzwenkbare laterale rompondersteuning, hoogte instelbaar, 150 x 130 mm, rechts	221155	163,05
QSE030608	<input type="checkbox"/> Wegzwenkbare laterale rompondersteuning, hoogte instelbaar, 150 x 130 mm, links	221155	163,05
QSE030609	<input type="checkbox"/> Wegzwenkbare laterale rompondersteuning, hoogte instelbaar, 90 x 120 mm, rechts	221155	163,05
QSE030610	<input type="checkbox"/> Wegzwenkbare laterale rompondersteuning, hoogte instelbaar, 90 x 120 mm, links	221155	163,05

Q700 SEDEO ERGO

◇ Standaard ○ = Geen meer-/minderprijs □ = Meerprijs

D - JAY J3 RUGAFMETING			
JAY030111	<input type="radio"/> 410 mm		gm
JAY030112	<input type="radio"/> 460 mm		gm
JAY030113	<input type="radio"/> 510 mm		gm
D – JAY J3 RUG, Shallow Contour			
	<input type="radio"/> Breedte 410 mm - max. rompbreedte 380 mm		gm
	<input type="radio"/> Breedte 460 mm - max. rompbreedte 430 mm		gm
	<input type="radio"/> Breedte 510 mm - max. rompbreedte 480 mm		gm
JAY030012	<input type="checkbox"/> Shallow Contour, Upper Thoracic, Short 420 mm	224036	549,42
JAY030019	<input type="checkbox"/> Shallow Contour, Upper Thoracic, Medium 460 mm	224036	549,42
JAY030025	<input type="checkbox"/> Shallow Contour, Upper Thoracic, Tall 510 mm	224036	549,42
D – JAY J3 RUG, Mid Contour			
	<input type="radio"/> Breedte 410 mm - max. rompbreedte 345 mm		gm
	<input type="radio"/> Breedte 460 mm - max. rompbreedte 395 mm		gm
	<input type="radio"/> Breedte 510 mm - max. rompbreedte 445 mm		gm
JAY030020	<input type="checkbox"/> Mid Contour, Upper Thoracic, Medium 460 mm	224036	593,62
JAY030026	<input type="checkbox"/> Mid Contour, Upper Thoracic, Tall 510 mm	224036	593,62
JAY030016	<input type="checkbox"/> Mid Contour, Shoulder Height, Short 530 mm	224036	593,62
JAY030023	<input type="checkbox"/> Mid Contour, Shoulder Height, Medium 570 mm	224036	593,62
JAY030029	<input type="checkbox"/> Mid Contour, Shoulder Height, Tall 610 mm	224036	593,62
D – JAY J3 RUG, Mid Deep Contour			
	<input type="radio"/> Breedte 410 mm - max. rompbreedte 330 mm		gm
	<input type="radio"/> Breedte 460 mm - max. rompbreedte 380 mm		gm
	<input type="radio"/> Breedte 510 mm - max. rompbreedte 430 mm		gm
JAY030042	<input type="checkbox"/> Mid Deep Contour, Upper Thoracic, Medium 460 mm	224036	650,44
JAY030043	<input type="checkbox"/> Mid Deep Contour, Shoulder Height, Short 530 mm	224036	650,44
D – JAY J3 RUG, Deep Contour			
	<input type="radio"/> Breedte 410 mm - max. rompbreedte 330 mm		gm
	<input type="radio"/> Breedte 460 mm - max. rompbreedte 380 mm		gm
	<input type="radio"/> Breedte 510 mm - max. rompbreedte 430 mm		gm
JAY030014	<input type="checkbox"/> Deep Contour, Upper Thoracic, Short 420 mm	224036	650,44
JAY030021	<input type="checkbox"/> Deep Contour, Upper Thoracic, Medium 460 mm	224036	650,44
JAY030027	<input type="checkbox"/> Deep Contour, Upper Thoracic, Tall 510 mm	224036	650,44
JAY030017	<input type="checkbox"/> Deep Contour, Shoulder Height, Short 530 mm	224036	650,44
JAY030024	<input type="checkbox"/> Deep Contour, Shoulder Height, Medium 570 mm	224036	650,44
JAY030030	<input type="checkbox"/> Deep Contour, Shoulder Height, Tall 610 mm	224036	650,44
D – JAY J3 RUG, Posterior Deep Contour			
	<input type="radio"/> Breedte 410 mm - max. rompbreedte 330 mm		gm
	<input type="radio"/> Breedte 460 mm - max. rompbreedte 380 mm		gm
	<input type="radio"/> Breedte 510 mm - max. rompbreedte 430 mm		gm
JAY030031	<input type="checkbox"/> Posterior Deep Contour, Upper Thoracic, Medium 460 mm	224036	650,44
JAY030032	<input type="checkbox"/> Posterior Deep Contour, Shoulder Height Short 530 mm	224036	650,44
D – JAY J3 LATERALE ONDERSTEUNING, PADS RECHTS			
JAY090020	<input type="radio"/> Laterale ondersteuning pad (LxH) 100 x 100 mm		204,12
JAY090021	<input type="radio"/> Laterale ondersteuning pad (LxH) 100 x 127 mm		204,12
JAY090022	<input type="radio"/> Laterale ondersteuning pad (LxH) 100 x 152 mm		204,12
JAY090023	<input type="radio"/> Laterale ondersteuning pad (LxH) 152 x 100 mm		204,12
JAY090024	<input type="radio"/> Laterale ondersteuning pad (LxH) 152 x 127 mm		204,12
JAY090025	<input type="radio"/> Laterale ondersteuning pad (LxH) 152 x 152 mm		204,12
D – JAY J3 LATERALE ONDERSTEUNING, PADS LINKS			
JAY090011	<input type="radio"/> Laterale ondersteuning pad (LxH) 100 x 100 mm		204,12
JAY090012	<input type="radio"/> Laterale ondersteuning pad (LxH) 100 x 127 mm		204,12
JAY090013	<input type="radio"/> Laterale ondersteuning pad (LxH) 100 x 152 mm		204,12
JAY090014	<input type="radio"/> Laterale ondersteuning pad (LxH) 152 x 100 mm		204,12
JAY090015	<input type="radio"/> Laterale ondersteuning pad (LxH) 152 x 127 mm		204,12
JAY090016	<input type="radio"/> Laterale ondersteuning pad (LxH) 152 x 152 mm		204,12
D – JAY J3 LATERALE ROMPONDERSTEUNING, BEVESTINGEN			
JAY090026	<input type="checkbox"/> Bevestiging laterale rompondersteuning, vast, rechts		gm
JAY090017	<input type="checkbox"/> Bevestiging laterale rompondersteuning, vast, links		gm
JAY090028	<input type="checkbox"/> Bevestiging laterale rompondersteuning, wegzwenkbaar, rechts		gm
JAY090019	<input type="checkbox"/> Bevestiging laterale rompondersteuning, wegzwenkbaar, links		gm

Q700 SEDEO ERGO

◇ Standaard ○ = Geen meer-/minderprijs □ = Meerprijs

HOOFDSTEUNKUSSEN				
QSE030430	<input type="checkbox"/>	Sedeo hoofdsteun klein PU (240 x 150 mm)	(alleen i.c.m. SEDEO hoofdsteunmontage)	221133 200,12
QSE030431	<input type="checkbox"/>	Sedeo hoofdsteun klein PU incl gepolsterde hoes (240 x 150 mm)	(alleen i.c.m. SEDEO hoofdsteunmontage)	221133 200,12
QSE030432	<input type="checkbox"/>	Sedeo hoofdsteun flexibel (400 x 110 mm)	(alleen i.c.m. SEDEO hoofdsteunmontage)	221133 200,12
Voor Whitmyer hoofdsteunen, zie orderformulier Whitmyer, kies hieronder wel voor hoofdsteunmontage				

HOOFDSTEUNMONTAGE				
QSE030433	<input type="checkbox"/>	Sedeo hoofdsteunmontage	(alleen i.c.m. SEDEO hoofdsteunkussen)	gm
QSE030434	<input type="checkbox"/>	Sedeo hoofdsteunmontage, quick release	(alleen i.c.m. SEDEO hoofdsteunkussen)	gm
WHT030408	<input type="checkbox"/>	Whitmyer LINX ² hoofdsteunmontage	(alleen i.c.m. Whitmyer orderformulier bestelling)	gm
WHT030409	<input type="checkbox"/>	Whitmyer AXYS hoofdsteunmontage	(alleen i.c.m. Whitmyer orderformulier bestelling)	gm
WHT030410	<input type="checkbox"/>	Whitmyer AXYS, Offset hoofdsteunmontage	(alleen i.c.m. Whitmyer orderformulier bestelling)	gm
WHT030411	<input type="checkbox"/>	Whitmyer COBRA XTRA flip back hoofdsteunmontage	(alleen i.c.m. Whitmyer orderformulier bestelling)	gm

DUWHANDVATTEN				
QSE030200	<input checked="" type="checkbox"/>	Zonder duwhandvatten		std
QSE030202	<input type="checkbox"/>	Vaste duwhandvatten		127,31

ARMSTEUNEN & ZIJKANTEN (paar)				
QSE040123	<input checked="" type="checkbox"/>	Opklapbaar, horizontaal blijvende armsteunen		std
QSE040143	<input type="checkbox"/>	Vaste zijkant met bekleding, 360 x 130 mm	(alleen zonder zitkussen, zijkussens en zijschalen)	122,77

ARMLEGGERS				
Standaard armleggers				
			Li	Re
Gepolsterde armlegger, air flow	410 mm	QSE040217	<input checked="" type="checkbox"/>	<input checked="" type="checkbox"/> QSE040218
Gepolsterde armlegger, stretchrubber	410 mm	QSE040015	<input type="checkbox"/>	<input type="checkbox"/> QSE040014
Comfort armleggers				
			Li	Re
Gepolsterde armlegger	400 mm	QSE040203	<input type="checkbox"/>	<input type="checkbox"/> QSE040204
P-vormige, brede gepolsterde armlegger	450 mm	QSE040205	<input type="checkbox"/>	<input type="checkbox"/> QSE040206
Hemi armsteun (ook handondersteuning benodigd)				
			Li	Re
Hemi armsteun kort	230 mm	QSE040207	<input type="checkbox"/>	<input type="checkbox"/> QSE040208
Hemi armsteun medium	280 mm	QSE040209	<input type="checkbox"/>	<input type="checkbox"/> QSE040210
Hemi armsteun lang	330 mm	QSE040219	<input type="checkbox"/>	<input type="checkbox"/> QSE040220
Hemi handondersteuning (nodig bij hemi armsteun)				
			Li	Re
Handondersteuning kort	110 x 180 mm	QSE040211	<input type="checkbox"/>	<input type="checkbox"/> QSE040212
Handondersteuning lang	140 x 230 mm	QSE040213	<input type="checkbox"/>	<input type="checkbox"/> QSE040214

BEENSTEUNEN				
QSE050076	<input checked="" type="checkbox"/>	Elektrische centrale beensteun, 90° - 180°, 175 mm lengte compensatie		std
QSE050072	<input type="checkbox"/>	Gedeelde voetplaten, hoogte en hoek instelbaar, 260 x 150 mm		gm
QSE050073	<input type="checkbox"/>	Gedeelde voetplaten, hoogte en hoek instelbaar, 310 x 170 mm		gm
QSE050075	<input type="checkbox"/>	Kuitsteunen, gepolsterd, paar		gm

POSITIONERINGSGORDEL				
QSE090047	<input checked="" type="checkbox"/>	Positioneringsgordel met vliegtuigsluiting, 50 mm breed (1300 mm lang)		std
QSE090048	<input type="checkbox"/>	Positioneringsgordel gepolsterd met vliegtuigsluiting, 50 mm breed (1300 mm lang)		38,22

BEDIENINGSKAST				
QSE110017	<input checked="" type="checkbox"/>	R-NET kleuren LCD bedieningskast		std
QSE110018	<input type="checkbox"/>	R-NET kleuren LCD bedieningskast, Heavy Duty		346,18
QSE110013	<input type="checkbox"/>	R-NET uitgebreide kleuren LCD bedieningskast, inclusief infrarood		346,18
QSE110023	<input type="checkbox"/>	R-NET uitgebreide kleuren LCD bedieningskast, inclusief infrarood en bluetooth		882,21
QSE110143	<input type="checkbox"/>	R-NET kleuren LCD, vlakke stuurkast, middenblad bediening, omkeerbaar	221516	2.067,99
		QSE110080 <input type="checkbox"/> Links opklapbaar QSE110081 <input type="checkbox"/> Rechts opklapbaar		gm
Taal				
QSE119006	<input checked="" type="checkbox"/>	Schermtaal Nederlands		std
QSE119002	<input type="checkbox"/>	Schermtaal Frans indien Nederlands niet gewenst is		gm
QSE119000	<input type="checkbox"/>	Schermtaal Duits indien Nederlands niet gewenst is		gm
QSE119001	<input type="checkbox"/>	Schermtaal Engels indien Nederlands niet gewenst is		gm
Voor R-NET OMNI² zie speciale bedieningen prijslijst (omni niet i.c.m. R-net stuurkast)				
Begeleidersbediening				
QSE110021	<input type="checkbox"/>	Begeleidersbediening	223734	594,58
QSE030202	<input checked="" type="checkbox"/>	Vaste duwhandvatten	(nodig bij begeleidersbediening)	127,31
		QSE110025 <input type="checkbox"/> Montage rechts QSE110026 <input type="checkbox"/> Montage links		gm

Q700 SEDEO ERGO

◇ Standaard ○ = Geen meer-/minderprijs □ = Meerprijs

BEDIENINGSKAST MONTAGE EN POSITIE

QSE110050	◇ Vast		std
QSE110056	○ Wegzwenkbaar		gm
Positie			
QSE110052	◇ Rechts		std
QSE110053	○ Links		gm

JOYSTICKKNOP OPTIES

(per stuk)

	◇ Standaard		std
QSE090508	□ Ball	(∅ 35 mm)	75,27
QSE090045	□ Allround Ball	(∅ 48 mm)	75,27
QSE090505	□ Golf ball	(∅ 42 mm)	75,27
QSE090506	□ T greep	(82 mm breed)	75,27
QSE090507	□ Soft ball	(∅ 70 mm)	75,27
QSE090509	□ Kinkom	(∅ 37 mm)	75,27
QSE090512	□ Staafvormige	(80 x 15 mm)	75,27
QSE090511	□ Paddenstoel	(∅ 45 mm)	75,27

POWER MODULE

QSE110004	◇ R-NET Power module, 120A		std
-----------	----------------------------	--	-----

#1 CTRL+ 5-SWITCH BOX OPTIES

QSE110179	◆ #1 Ctrl+ 5-switch box voorzien van toewijsbare functies en Switch-it Remote seating		std
QSE110175	○ Drukknoppen		gm
QSE110176	○ Tuimelschakelaars		gm
Montage			
QSE110180	○ Achter joystick	(niet i.c.m. P-vormige armligger)	gm
QSE110181	○ Tegenover joystick	(niet i.c.m. werkblad)	gm

Een 2de 5-switch box kan toegevoegd worden om extra geheugenfunctie en omgevingsbediening te bieden

#2 CTRL+ 5-SWITCH BOX OPTIES

QSE110220	□ #2 Ctrl+ 5-switch box voorzien van toewijsbare functies		1.192,26
QSE110226	○ Drukknoppen		gm
QSE110227	○ Tuimelschakelaars		gm
Montage			
QSE110222	○ Tegenover joystick	(niet i.c.m. werkblad)(alleen mogelijk als #1 Ctrl+ 5-switch box gemonteerd is achter de joystick)	gm

VERLICHTING

QSE110201	◇ LED verlichting	(kies ook voor verlichtingsmodule)	std
QSE110209	○ Zonder verlichting en richtingaanwijzers		gm

VERLICHTING- EN VERSTELLINGSMODULE

QSE110033	◇ R-NET CxSM verstellingsmodule	(inclusief memory functie)	std
QSE110031	○ R-NET verlichtingsmodule	(nodig wanneer er gekozen is voor verlichting)	gm

ACCESSOIRES

QSE090067	□ Spiegel	223653	68,84
QSE090124	□ Werkblad, wegzwenkbaar	221295	213,47
QSE090600	□ Rugzak, zwart	(alleen i.c.m. duwhandvatten)	97,13

POSITIONERING

Voor romp-, arm-, bekken- en voetpositionering zie prijslijst Jay Positioneringselementen

De Quickie Q700 Sedeo Ergo is gecrashtest volgens ISO 7176-19 met een 6-punts vastzetsysteem.

Quickie Q700 SEDEO ERGO - Basisprijs€
Prijs optie€
Totaalprijs€

Sunrise Medical Customer Service
Tel.: 02 - 588 23 71
E-mail: orders@sunrisemedical.be

Voor meer informatie
bezoek onze website
www.SunriseMedical.be
© Sunrise Medical 2022

Q700 M Sedeo Ergo

Omschrijving van special aanvraag: (tekeningen, schetsen etc., helpt jouw aanvraag te begrijpen)

Indien mogelijk een foto van de gebruiker toevoegen.



Afmetingen gebruiker		mm
1	Bovenkant hoofd tot zitting	
2	Bovenkant schouders tot zitting	
3	Onderarm tot zitting	
4	Diepte bovenlichaam	
5	Zitdiepte	
6	Voetlengte	
7	Armlengte	
8	Schouderbreedte	
9	Borstbreedte	
10	Heupbreedte	
11	Linker onderbeenlengte	
12	Rechter onderbeenlengte	

Gebruikersgewicht: _____ kg

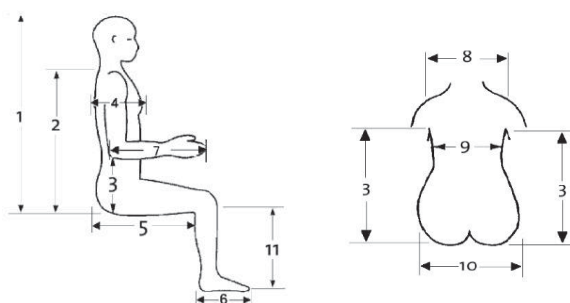

Extra belangrijke informatie

Dit soort specifieke informatie helpt het Built-4-Me team om bestaande of toekomstige behoeften te begrijpen en om de beste oplossing voor jou te vinden.

AFBEELDINGEN OPTIES

<p>QSE070032</p> 	<p>QSE070034</p> 	<p>QSE080206</p> 	<p>QSE110201</p> 	<p>QSE110201</p> 
<p>QSE130007 & QSE130005</p> 	<p>QSE130006</p> 	<p>JAY090040 - JAY090042</p> 	<p>QSE020516 & QSE020517</p> 	<p>QSE030430 & QSE030431</p> 
<p>QSE030429</p> 	<p>QSE040123</p> 	<p>QSE040117 & QSE040118</p> 	<p>QSE040203 & QSE040204</p> 	<p>QSE040205 & QSE040206</p> 
<p>QSE040207 - .210 & .219 - .220</p> 	<p>QSE040211 / .212 / .213 / .214</p> 	<p>QSE050076</p> 	<p>QSE090047 & QSE090048</p> 	<p>QSE090067</p> 
<p>QSE110017</p> 	<p>QSE110013</p> 	<p>QSE110056</p> 	<p>QSE090505</p> 	<p>QSE090506</p> 
<p>QSE090507</p> 	<p>QSE090508</p> 	<p>QSE090509</p> 	<p>QSE090512</p> 	<p>QSE090511</p> 
<p>QSE110004</p> 	<p>QSE110033</p> 	<p>QSE110021</p> 	<p>QSE110175</p> 	<p>QSE110176</p> 



Factureren aan:
Naam:
Straat:
Plaats: Postcode:
Land:
Tel: Fax:

Leveren aan:
Naam:
Adres:
Plaats: Postcode:
Land:
Tel: Fax:

Order datum:
Inkooporder:
Uw referentie:



Sunrise order nr:

- Order
 Offerte

- = Standaard = Meerprijs
 = Geen meer-/minderprijs



Customer Service: orders@sunrisemedical.be
Max. gebruikersgewicht: 120 kg

Gewicht client: kg

Altijd invullen voor juiste configuratie

Basisprijs vanaf €7.191,24 (inclusief BTW)

Q700-UP F nomencl. nr. 220116

Q700-UP M nomencl. nr. 220116 + 221413

Geldig tot eerstvolgende wijziging of uiterlijk 31-12-2022.

Wijzigingen voorbehouden. Op alle transacties zijn de algemene voorwaarden van Sunrise Medical B.V. en Sunrise Medical HCM B.V. van toepassing.
Deze algemene voorwaarden zijn te raadplegen op www.sunrisemedical.be/voorwaarden

AANDRIJFWIELPOSITIE

QUP000008	<input checked="" type="checkbox"/> Q700-UP M	(MVA aandrijving)	221413	446,95
QUP000016	<input type="checkbox"/> Q700-UP F	(VVA aandrijving)		gm

ZITVERSTELLING OPTIES

QUP130010	<input type="checkbox"/> Q700-UP elektrische verstellingen (verplichte keuze)			11.150,39*
* voor berekening van eigen bijdrage: neem de prijs van de Q700 Up sta-op functie en verminder deze met de vergoedbare inbegrepen opties (zie hieronder)				
	<input checked="" type="checkbox"/> Sta-op functie		221118	2.935,21
	<input checked="" type="checkbox"/> Dubbele elektrische kantelverstelling	(bevat 2 actuators)	221037	1.267,48
	⇒ 0° - 22° achterover kanteling			
	⇒ 0° - 80° voorover kanteling			
	<input checked="" type="checkbox"/> Elektrische hoog/laag verstelling 200 mm			
QUP030047	<input checked="" type="checkbox"/> Biomechanische elektrische rughoekverstelling 90° tot 175° met 180 mm schuifkrachtreductie		221059	1.267,48
	<input checked="" type="checkbox"/> Instelbare biomechanische rugleuning		223255	283,93
QUP050071	<input checked="" type="checkbox"/> Elektrische centrale beensteun, lengte en hoek verstelbaar (incl. kniefixatie)		2x 220713	1.334,18
	<input checked="" type="checkbox"/> Automatische vergrendeling van het veersysteem bij het staan			
	<input checked="" type="checkbox"/> Toewijsbare knoppen			
	<input checked="" type="checkbox"/> 5-Switch box inclusief standaard USB poort			
	<input checked="" type="checkbox"/> R-net CxSM verstellingsmodule			
	<input checked="" type="checkbox"/> Opklapbare, horizontaal blijvende armsteunen			
	<input checked="" type="checkbox"/> Programmeerbaar anti-decubitusprotocol			
	<input checked="" type="checkbox"/> Programmeerbare tussenhoudingen			
	<input checked="" type="checkbox"/> Programmeerbare memory functies			

SNELHEID

QUP180009	<input type="checkbox"/> 6 km/u (4-polig)	(bij VVA, gyro tracking aanbevolen)		gm
QUP180010	<input type="checkbox"/> 8 km/u (4-polig)	(VVA alleen i.c.m. gyro)		gm
QUP180007	<input checked="" type="checkbox"/> 10 km/u (4-polig)	(80Ah accu's aanbevolen)(VVA alleen i.c.m. gyro)		std
QUP180008	<input type="checkbox"/> 12,5 km/u (4-polig)	(80Ah accu's aanbevolen)(niet i.c.m. VVA)		585,97
QUP110014	<input checked="" type="checkbox"/> Zonder gyro tracking control system voor R-net			std
QUP110009	<input type="checkbox"/> Gyro tracking control system			520,01

AANDRIJFWIELEN

QUP070034	<input checked="" type="checkbox"/> 14" lucht blokprofiel			std
QUP070032	<input type="checkbox"/> 14" lucht V-profiel			gm
QUP070031	<input type="checkbox"/> 14" massief V-profiel			202,57
QUP070033	<input type="checkbox"/> 14" massief blokprofiel			202,57

ZWENKWIELEN

MVA				
QUP080310	<input checked="" type="checkbox"/> 6" massieve zwenkwiezen voor en achter			std
VVA				
QUP080211	<input checked="" type="checkbox"/> 9" lucht zwenkwiezen			std
QUP080210	<input type="checkbox"/> 9" massieve zwenkwiezen			83,67

SPATBORDEN alleen i.c.m. VVA

QUP010007	<input type="checkbox"/> Spatbord t.b.v. aandrijfwiezen	(ontwerp op basis van 14")		56,76
QUP010008	<input type="checkbox"/> Spatbord t.b.v. zwenkwiezen	(alleen i.c.m. 9")		56,76

KLEURACCENT banden, velgen en frame zijn altijd zwart

QUP140005	<input type="checkbox"/> Groen			gm
QUP140004	<input type="checkbox"/> Mat zwart			gm
QUP140003	<input type="checkbox"/> Blauw			gm
QUP140006	<input type="checkbox"/> Oranje			gm
QUP140002	<input type="checkbox"/> Rood			gm
QUP140001	<input type="checkbox"/> Wit			gm

Q700-UP SEDEO ERGO

◇ Standaard ○ = Geen meer-/minderprijs □ = Meerprijs

ACCU'S

(paar)

QUP160001	◇ 60 Ah onderhoudsvrije accu's		std
QUP160005	□ 80 Ah onderhoudsvrije accu's	(alleen met batterijlader 220 V/ 10A om de oplaadtijd te verkorten)	160,95
QUP160009	○ Zonder accu's		gm

LADER

QUP160101	◇ 220V/ 8A automatische lader		std
QUP160104	□ 220V/ 10A automatische lader	(aanbevolen bij 12,5 km/u versie)	57,31
QUP160109	○ Zonder lader		gm

ZITFRAMEHOOGTE

Zitframehoogte

mm	450 *	465	480
	□	□	□
	SH45	S465	SH48

Zithoogte gemeten van grond tot aan zitplaat

* alleen i.c.m. 60 Ah accu's

TYPE ZITOPPERVLAKTE

QUP020022	◇ Zitplaat breedte instelbaar met wegzwenkbare montage rails		std
QUP020139	□ Montage rails vast		54,72

ZITKUSSEN TYPE

QUP020514	○ Sedeo Ergo zitkussen (zie sectie A)		gm
QUP020515	○ Jay zitkussen (zie sectie B)		gm
QUP020110	○ Zonder zitkussen, zijkussens en heupondersteuning	(alleen de zitplaat)	gm

ZITTINGBREEDTE EN -DIEPTE

Zitdiepte	Effectieve zitbreedte						221214
	mm	400	420	440	460	480	500
400 (1)	○	○	○	○	○	○	□
420 (1)	○	○	○	○	○	○	□
440 (2)	○	○	○	○	○	○	□
460	○	○	○	○	○	○	□
480	○	○	○	○	○	○	□
500	○	○	○	○	○	○	□
520	○	○	○	○	○	○	□
540 (3)	○	○	○	○	○	○	□

€246,82

- (1) maximale rughoek 160°
- (2) maximale rughoek 170°
- (3) niet i.c.m. met zithoogte 450 mm en Jay

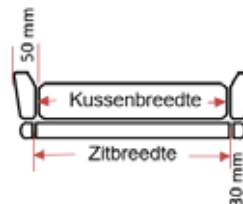

A - SEDEO ERGO ZITKUSSEN

QUP020516	□ Sedeo Ergo zitkussen	220919	233,49
QUP020510	○ Zonder zitkussen		gm
QUP020512	○ Alleen zijschalen, geen zitkussen en zijkussens		gm

A - SEDEO ERGO ZIJKUSSENS

QUP020520	○ Zijkussens, (breedte 50 mm per zijde)		gm
-----------	---	--	----

A - SEDEO ERGO ZITKUSSENHOES

QUP020517	◇ Zitkussenhoes Airflow, 3DX		std
QUP020518	○ Zitkussenhoes incontinentiebekleding		gm
QUP020519	○ Zitkussenhoes Airflow, 3DX met incontinentiebescherming		gm

B - JAY ZITKUSSENS

JAY020003	□ Jay Soft Combi P		184,34
JAY020006	□ Jay Easy Visco Flat	220514	209,26
JAY020005	□ Jay Easy Fluid Flat	220558	466,97
JAY020018	□ Jay Xtreme Active, microclimatic hoer	220558	466,97
JAY020010	□ Jay Balance Air tot ZB 500 mm	220558	466,97
JAY020014	□ Jay Balance Air met Positioning Kit tot ZB 500 mm	220573	533,67
JAY020011	□ Jay Balance Fluid tot ZB 500 mm	220558	466,97
JAY020015	□ Jay Balance Fluid met Positioning Kit tot ZB 500 mm	220573	533,67
JAY020019	□ Jay J2 kussen tot ZB of ZD 480 mm	220558	466,97
JAY020021	□ Jay J2 kussen vanaf ZB of ZD 500 mm	220558	504,3
JAY020020	□ Jay J2 kussen Deep Contour tot ZB 480 mm	220558	533,67
JAY020022	□ Jay J2 kussen Deep Contour vanaf ZB 500 mm	220558	566,27

Q700-UP SEDEO ERGO

◇ Standaard ○ = Geen meer-/minderprijs □ = Meerprijs

B - JAY ZIJKUSSENS				
QUP020520	<input type="radio"/>	Zijkussens (breedte 50 mm per zijde)	(niet i.c.m. laterale dijbeenondersteuning)	gm
QUP020511	<input type="radio"/>	Zonder zijkussens		gm
QUP020512	<input type="radio"/>	Alleen zijschalen, geen zitkussens en zijkussens	(niet i.c.m. laterale dijbeenondersteuning)	gm
B - JAY ZIJKUSSENHOES				
QUP020517	<input type="radio"/>	Hoes Airflow, 3DX		gm
QUP020518	<input type="radio"/>	Incontinentiehoes		gm
LATERALE ONDERSTEUNING				
QUP020342	<input type="checkbox"/>	Laterale knieondersteuning wegzwenkbaar, rechts		147,87
QUP020341	<input type="checkbox"/>	Laterale knieondersteuning wegzwenkbaar, links		147,87
QUP020344	<input type="checkbox"/>	Laterale dijbeenondersteuning, rechts	(niet i.c.m. ZH 450 mm en vaste zijkant met bekleding)	223233 147,87
QUP020343	<input type="checkbox"/>	Laterale dijbeenondersteuning, links	(niet i.c.m. ZH 450 mm en vaste zijkant met bekleding)	223233 147,87
ROMPFIXATIE				
QUP090052	◇	Borstband t.b.v. stafunctie		std
QUP090053	<input type="checkbox"/>	2e borstband t.b.v. stafunctie	(geplaatst onder de 1e borstband, ter hoogte van de buik)	137,90
QUP090047	◇	Positioneringsgordel met vliegtuigsluiting, 50 mm breed (1300 mm lang)		std
QUP090048	<input type="checkbox"/>	Positioneringsgordel gepolsterd met vliegtuigsluiting, 50 mm breed (1300 mm lang)		38,22
RUGLEUNING TYPE				
QUP030053	<input type="radio"/>	SEDEO ERGO rugkussens (zie sectie C)		gm
QUP030054	<input type="radio"/>	Jay rugkussens (zie sectie D)		gm
QUP030209	<input type="radio"/>	Zonder rugkussens		gm
C - SEDEO ERGO RUGAFMETINGEN				
Rugkussens breedte				
BW40	<input type="radio"/>	400 mm		gm
BW42	<input type="radio"/>	420 mm		gm
BW44	<input type="radio"/>	440 mm		gm
BW46	◇	460 mm		std
BW48	<input type="radio"/>	480 mm		gm
BW50	<input type="radio"/>	500 mm		gm
Rugkussens hoogte				
BH51	<input type="radio"/>	510 mm		gm
BH56	<input type="radio"/>	560 mm		gm
BH61	<input type="radio"/>	610 mm		gm
C - SEDEO ERGO RUGKUSSENS				
QUP030056	<input type="checkbox"/>	Rugkussens, standaard contour (max. rompbreedte = rugkussensbreedte + 60 mm)	220934	246,82
QUP030057	<input type="checkbox"/>	Rugkussens, diep contour (max. rompbreedte = rugkussensbreedte)	220934	246,82
C - SEDEO ERGO RUGKUSSENHOES				
QUP030058	<input type="radio"/>	Rugkussenshoes Airflow, 3DX		gm
QUP030059	<input type="radio"/>	Rugkussenshoes incontinentiebekleding		gm
C - SEDEO ERGO LATERALE ROMPONDERSTEUNING <small>(kan het opklappen van de armsteun beperken)</small>				
QUP030607	<input type="checkbox"/>	Sedeo wegzwenkbare laterale rompondersteuning, hoogte instelbaar, 150 x 300 mm, rechts	221155	163,05
QUP030608	<input type="checkbox"/>	Sedeo wegzwenkbare laterale rompondersteuning, hoogte instelbaar, 150 x 300 mm, links	221155	163,05
QUP030609	<input type="checkbox"/>	Sedeo wegzwenkbare laterale rompondersteuning, hoogte instelbaar, 90 x 120 mm, rechts	221155	163,05
QUP030610	<input type="checkbox"/>	Sedeo wegzwenkbare laterale rompondersteuning, hoogte instelbaar, 90 x 120 mm, links	221155	163,05
D - JAY J3 RUGAFMETING				
JAY030111	<input type="radio"/>	410 mm		gm
JAY030112	<input type="radio"/>	460 mm		gm
JAY030113	<input type="radio"/>	510 mm		gm
D - JAY J3 rug, Shallow Contour				
	<input type="radio"/>	Breedte 410 mm - max. rompbreedte 380 mm		gm
	<input type="radio"/>	Breedte 460 mm - max. rompbreedte 430 mm		gm
	<input type="radio"/>	Breedte 510 mm - max. rompbreedte 480 mm		gm
JAY030012	<input type="checkbox"/>	Shallow Contour, Upper Thoracic, Short 420 mm	224036	549,42
JAY030019	<input type="checkbox"/>	Shallow Contour, Upper Thoracic, Medium 460 mm	224036	549,42
JAY030025	<input type="checkbox"/>	Shallow Contour, Upper Thoracic, Tall 510 mm	224036	549,42

Q700-UP SEDEO ERGO

◇ Standaard ○ = Geen meer-/minderprijs □ = Meerprijs

D – JAY J3 rug, Mid Contour			
<input type="radio"/>	Breedte 410 mm - max. rompbreedte 345 mm		gm
<input type="radio"/>	Breedte 460 mm - max. rompbreedte 395 mm		gm
<input type="radio"/>	Breedte 510 mm - max. rompbreedte 445 mm		gm
JAY030020	<input type="checkbox"/> Mid Contour, Upper Thoracic, Medium 460 mm	224036	593,62
JAY030026	<input type="checkbox"/> Mid Contour, Upper Thoracic, Tall 510 mm	224036	593,62
JAY030016	<input type="checkbox"/> Mid Contour, Shoulder Height, Short 530 mm	224036	593,62
JAY030023	<input type="checkbox"/> Mid Contour, Shoulder Height, Medium 570 mm	224036	593,62
JAY030029	<input type="checkbox"/> Mid Contour, Shoulder Height, Tall 610 mm	224036	593,62
D – JAY J3 rug, Mid Deep Contour			
<input type="radio"/>	Breedte 410 mm - max. rompbreedte 330 mm		gm
<input type="radio"/>	Breedte 460 mm - max. rompbreedte 380 mm		gm
<input type="radio"/>	Breedte 510 mm - max. rompbreedte 430 mm		gm
JAY030042	<input type="checkbox"/> Mid Deep Contour, Upper Thoracic, Medium 460 mm	224036	650,44
JAY030043	<input type="checkbox"/> Mid Deep Contour, Shoulder Height, Short 530 mm	224036	650,44
D – JAY J3 rug, Deep Contour			
<input type="radio"/>	Breedte 410 mm - max. rompbreedte 330 mm		gm
<input type="radio"/>	Breedte 460 mm - max. rompbreedte 380 mm		gm
<input type="radio"/>	Breedte 510 mm - max. rompbreedte 430 mm		gm
JAY030014	<input type="checkbox"/> Deep Contour, Upper Thoracic, Short 420 mm	224036	650,44
JAY030021	<input type="checkbox"/> Deep Contour, Upper Thoracic, Medium 460 mm	224036	650,44
JAY030027	<input type="checkbox"/> Deep Contour, Upper Thoracic, Tall 510 mm	224036	650,44
JAY030017	<input type="checkbox"/> Deep Contour, Shoulder Height, Short 530 mm	224036	650,44
JAY030024	<input type="checkbox"/> Deep Contour, Shoulder Height, Medium 570 mm	224036	650,44
JAY030030	<input type="checkbox"/> Deep Contour, Shoulder Height, Tall 610 mm	224036	612,64
D – JAY J3 rug, Posterior Deep Contour			
<input type="radio"/>	Breedte 410 mm - max. rompbreedte 330 mm		gm
<input type="radio"/>	Breedte 460 mm - max. rompbreedte 380 mm		gm
<input type="radio"/>	Breedte 510 mm - max. rompbreedte 430 mm		gm
JAY030031	<input type="checkbox"/> Posterior Deep Contour, Upper Thoracic, Medium 460 mm	224036	650,44
JAY030032	<input type="checkbox"/> Posterior Deep Contour, Shoulder Height Short 530 mm	224036	650,44
D – JAY J3 LATERALE ONDERSTEUNING, PADS RECHTS			
JAY090020	<input type="checkbox"/> Laterale ondersteuning pad (LxH) 100 x 100 mm		204,13
JAY090021	<input type="checkbox"/> Laterale ondersteuning pad (LxH) 100 x 127 mm		204,13
JAY090022	<input type="checkbox"/> Laterale ondersteuning pad (LxH) 100 x 152 mm		204,13
JAY090023	<input type="checkbox"/> Laterale ondersteuning pad (LxH) 152 x 100 mm		204,13
JAY090024	<input type="checkbox"/> Laterale ondersteuning pad (LxH) 152 x 127 mm		204,13
JAY090025	<input type="checkbox"/> Laterale ondersteuning pad (LxH) 152 x 152 mm		204,13
D – JAY J3 LATERALE ONDERSTEUNING, PADS LINKS			
JAY090011	<input type="checkbox"/> Laterale ondersteuning pad (LxH) 100 x 100 mm		204,13
JAY090012	<input type="checkbox"/> Laterale ondersteuning pad (LxH) 100 x 127 mm		204,13
JAY090013	<input type="checkbox"/> Laterale ondersteuning pad (LxH) 100 x 152 mm		204,13
JAY090014	<input type="checkbox"/> Laterale ondersteuning pad (LxH) 152 x 100 mm		204,13
JAY090015	<input type="checkbox"/> Laterale ondersteuning pad (LxH) 152 x 127 mm		204,13
JAY090016	<input type="checkbox"/> Laterale ondersteuning pad (LxH) 152 x 152 mm		204,13
D – JAY J3 LATERALE ONDERSTEUNING, BEVESTINGEN			
JAY090026	<input type="radio"/> Bevestiging laterale ondersteuning, vast, rechts		gm
JAY090017	<input type="radio"/> Bevestiging laterale ondersteuning, vast, links		gm
JAY090028	<input type="radio"/> Bevestiging laterale ondersteuning, wegzwenkbaar, rechts		gm
JAY090019	<input type="radio"/> Bevestiging laterale ondersteuning, wegzwenkbaar, rechts		gm
HOOFDSTEUNKUSSEN			
QUP030430	<input type="checkbox"/> Sedeo hoofdsteun klein PU (240 x 150 mm)	(alleen i.c.m. SEDEO hoofdsteunmontage)	221133 200,12
QUP030431	<input type="checkbox"/> Sedeo hoofdsteun klein PU incl gepolsterde hoes (240 x 150 mm)	(alleen i.c.m. SEDEO hoofdsteunmontage)	221133 200,12
QUP030432	<input type="checkbox"/> Sedeo hoofdsteun flexibel (400 x 110 mm)	(alleen i.c.m. SEDEO hoofdsteunmontage)	221133 200,12
Voor Whitmyer hoofdsteunen, zie orderformulier Whitmyer, kies hieronder wel voor hoofdsteunmontage			
HOOFDSTEUNMONTAGE			
QUP030433	<input type="radio"/> Sedeo hoofdsteunmontage	(alleen i.c.m. SEDEO hoofdsteunkussen)	gm
QUP030434	<input type="radio"/> Sedeo hoofdsteunmontage, quick release	(alleen i.c.m. SEDEO hoofdsteunkussen)	gm
WHT030408	<input type="radio"/> Whitmyer LINX ² hoofdsteunmontage	(alleen i.c.m. Whitmyer orderformulier bestelling)	gm
WHT030409	<input type="radio"/> Whitmyer AXYS hoofdsteunmontage	(alleen i.c.m. Whitmyer orderformulier bestelling)	gm
WHT030410	<input type="radio"/> Whitmyer AXYS, Offset hoofdsteunmontage	(alleen i.c.m. Whitmyer orderformulier bestelling)	gm
WHT030411	<input type="radio"/> Whitmyer COBRA XTRA flip back hoofdsteunmontage	(alleen i.c.m. Whitmyer orderformulier bestelling)	gm
			Voor meer informatie bezoek onze website www.sunrisemedical.be © Sunrise Medical 2022

Q700-UP SEDEO ERGO

◇ Standaard ○ = Geen meer-/minderprijs □ = Meerprijs

DUWHANDVATTEN

QUP030200	◇ Zonder duwhandvatten		std
QUP030202	□ Vaste duwhandvatten		127,31

ARMSTEUNEN & ZIJKANTEN

(paar)

QUP040123	◇ Opklapbare, horizontaal blijvende armsteunen		std
QUP040143	□ Vaste zijkant met bekleding, 360 x 130 mm	(alleen zonder zitkussen, zijkussens en zijschalen)	122,77

ARMLEGGERS

Standaard armleggers

			Li	Re		
Gepolsterde armlegger, air flow	410 mm	QUP040217	◇	◇	QUP040218	std
Gepolsterde armlegger, stretchrubber	410 mm	QUP040015	○	○	QUP040014	gm

Comfort armleggers

			Li	Re		
Gepolsterde armlegger	400 mm	QUP040203	□	□	QUP040204	64,77
P-vormige, brede gepolsterde armlegger	450 mm	QUP040205	□	□	QUP040206	64,77

Hemi armsteun (ook handondersteuning benodigd)

			Li	Re		
Hemi armsteun	kort 230 mm	QUP040207	□	□	QUP040208	234,90
Hemi armsteun	medium 280 mm	QUP040209	□	□	QUP040210	234,90
Hemi armsteun	lang 330 mm	QUP040219	□	□	QUP040220	234,90

Hemi handondersteuning (nodig bij hemi armsteun)

			Li	Re		
Handondersteuning	kort 110 x 180 mm	QUP040211	□	□	QUP040212	73,21
Handondersteuning	lang 140 x 230 mm	QUP040213	□	□	QUP040214	73,21

BEENSTEUNEN

(paar)

QUP050071	◆ Centraal gemonteerde elektrische beensteun, 90° - 180°, 165 mm lengte compensatie	(inbegrepen bij pakket)	std
Voetsteunen			
QUP050072	○ Gedeelde voetplaten, hoogte en hoek instelbaar, 260 x 150 mm		gm
QUP050073	○ Gedeelde voetplaten, hoogte en hoek instelbaar, 310 x 170 mm		gm
QUP050074	◇ Kniefixatie, geïntegreerde foam pad, instelbaar		std
QUP050075	○ Kuitsteunen, gepolsterd, paar		gm

BEDIENINGSKAST

QUP110017	◇ R-NET kleuren LCD bedieningskast		std
QUP110018	□ R-NET kleuren LCD bedieningskast, Heavy Duty		345,85
QUP110013	□ R-NET uitgebreide kleuren LCD bedieningskast, inclusief infrarood		345,85
QUP110023	□ R-NET uitgebreide kleuren LCD bedieningskast, inclusief infrarood en bluetooth		882,21
QUP110143	□ R-NET kleuren LCD, vlakke stuurkast, middenblad bediening, omkeerbaar	221516	2.067,99
QUP110080	○ Links opklapbaar	QUP110081	○ Rechts opklapbaar
			gm
Taal			
QUP119006	◇ Schermtaal Nederlands		std
QUP119002	○ Schermtaal Frans indien Nederlands niet gewenst is		gm
QUP119000	○ Schermtaal Duits indien Nederlands niet gewenst is		gm
QUP119001	○ Schermtaal Engels indien Nederlands niet gewenst is		gm
Voor R-NET OMNI² zie speciale bedieningen prijslijst (omni niet i.c.m. R-net stuurkast)			
Begeleidersbediening			
QUP110021	□ Begeleidersbediening	223734	721,89
QUP110025	○ Gemonteerd op rechter achterzijde	QUP110026	○ Gemonteerd op linker achterzijde
			gm

BEDIENINGSKAST MONTAGE EN POSITIE

QUP110050	◇ Vast		std
QUP110056	○ Wegzwenkbaar		gm
Positie			
QUP110052	◇ Rechts		std
QUP110053	○ Links		gm

JOYSTICKKNOP OPTIES

◇ Standaard		std
QUP090508	□ Ball (Ø 35 mm)	75,27
QUP090045	□ Allround Ball (Ø 48 mm)	75,27
QUP090505	□ Golf ball (Ø 42 mm)	75,27
QUP090506	□ T greep (82 mm breed)	75,27
QUP090507	□ Soft ball (Ø 70 mm)	75,27
QUP090509	□ Kinkom (Ø 37 mm)	75,27
QUP090512	□ Staafvormige (80 x 15 mm)	75,27
QUP090511	□ Paddenstoel (Ø 45 mm)	75,27

Q700-UP SEDEO ERGO					
<input checked="" type="checkbox"/>	Standaard	<input type="checkbox"/>	= Geen meer-/minderprijs	<input type="checkbox"/>	= Meerprijs
POWER MODULE					
QUP110004	<input checked="" type="checkbox"/> R-NET Power module, 120A			std	
#1 CTRL+ 5-SWITCH BOX OPTIES					
QUP110179	<input checked="" type="checkbox"/> #1 R-NET Ctrl+ 5-switch box voorzien van toewijsbare functies en switch-it remote seating			std	
	QUP110175 <input type="checkbox"/> Drukknoppen			gm	
	QUP110176 <input type="checkbox"/> Tuimelschakelaars			gm	
Montage					
QUP110180	<input type="checkbox"/> Achter joystick	(wegzwenken van de stuurkasthouder niet meer mogelijk/ niet i.c.m. P-vormige armlegger)		gm	
QUP110181	<input type="checkbox"/> Tegenover joystick	(niet i.c.m. werkblad)		gm	
Een 2de 5-switch box kan toegevoegd worden om extra geheugenfunctie en omgevingsbediening te bieden					
#2 CTRL+ 5-SWITCH BOX OPTIES					
QUP110220	<input type="checkbox"/> #2 R-NET Ctrl+ 5-switch box voorzien van toewijsbare functies			1.192,26	
Montage					
QUP110222	<input type="checkbox"/> Tegenover joystick	(niet i.c.m. werkblad)(alleen mogelijk als #1 Ctrl+ 5-switch box gemonteerd is achter de joystick)		gm	
#2 Ctrl+ 5-switch type					
QUP110226	<input type="checkbox"/> Drukknoppen			gm	
QUP110227	<input type="checkbox"/> Tuimelschakelaars			gm	
VERLICHTING					
QUP110201	<input checked="" type="checkbox"/> LED en richtingaanwijzers	(kies ook voor verlichtingsmodule)		std	
QUP110209	<input type="checkbox"/> Zonder verlichting en richtingaanwijzers			gm	
VERLICHTING- EN VERSTELLINGSMODULE					
QUP110033	<input checked="" type="checkbox"/> R-net CxSM verstellingsmodule	(inclusief memory functie)		std	
QUP110031	<input type="checkbox"/> R-NET verlichtingsmodule	(nodig wanneer er gekozen is voor verlichting)		gm	
ACCESSOIRES					
QUP090067	<input type="checkbox"/> Spiegel	(gemonteerd aan bedieningskasthouder)	223653	68,84	
QUP090124	<input type="checkbox"/> Werkblad, wegzwenkbaar		221295	213,47	
QUP090600	<input type="checkbox"/> Rugzak, zwart	(alleen i.c.m. duwhandvatten)		97,13	
POSITIONERING					
Voor romp-, arm-, bekken- en voetpositionering zie prijslijst Jay Positioneringselementen					
OMSCHRIJVING	NVG nr.	IDEN. nr.	Publieksprijs	Supplement	
Elektronische rolstoel voor gebruik binnens- en buitenshuis	220116		€ 7.191,24	€ -	
Standaard voetsteun			€ -	€ -	
Standaard armsteun			€ -	€ -	
Veiligheidsgordel			€ -	€ -	
Elektrische kantelverstelling	221037		€ 1.267,48	€ -	
Elektrische hoog/laag verstelling	221074		€ 2.935,21	€ -	
Elektrische rughoekverstelling	221059		€ 1.267,48	€ -	
Hoofdsteun klein	221133		€ 200,12	€ -	
Hoofdsteun flexibel	221133		€ 200,12	€ -	
Begeleidersbesturing	223734		€ 721,89	€ -	
Middenbladbediening	221516		€ 2.067,99	€ -	
Achteruitkijkspiegel	223653		€ 68,84	€ 45,19	
Werkblad wegzwenkbaar	221295		€ 213,47	€ -	
Dijbeensteun	223233		€ 147,87	€ -	
Zitbreedte 520 mm	221214		€ 246,82	€ -	
Stoepenklimmer	221413		€ 446,95	€ -	
Elektrische centrale beensteun	220713		€ 667,09	€ -	
Sta-functie	221118		€ 11.150,39	€ 8.215,20	
De Quickie Q700-UP Sedeo ERGO is gecrashtest volgens ISO 7176-19 met een 6-punts vastzetsysteem.					
Quickie Q700-UP SEDEO ERGO - Basisprijs				€	
Prijs optie				€	
Totaalprijs				€	
Sunrise Medical Customer Service Tel.: 02/5882371 E-mail: orders@sunrisemedical.nl		174	Voor meer informatie bezoek onze website www.SunriseMedical.be © Sunrise Medical 2022		

Omschrijving van special aanvraag: (tekeningen, schetsen etc., helpt jouw aanvraag te begrijpen)

Indien mogelijk een foto van de gebruiker toevoegen.



Afmetingen gebruiker		mm
1	Bovenkant hoofd tot zitting	
2	Bovenkant schouders tot zitting	
3	Onderarm tot zitting	
4	Diepte bovenlichaam	
5	Zitdiepte	
6	Voetlengte	
7	Armlengte	
8	Schouderbreedte	
9	Borstbreedte	
10	Heupbreedte	
11	Linker onderbeenlengte	
12	Rechter onderbeenlengte	

Gebruikersgewicht: _____ kg

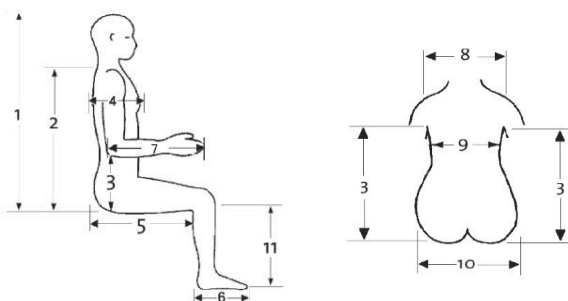

Extra belangrijke informatie

Dit soort specifieke informatie helpt het Built-4-Me team om bestaande of toekomstige behoeften te begrijpen en om de beste oplossing voor jou te vinden.

AFBEELDINGEN OPTIES

<p>QUP070032</p> 	<p>QUP070034</p> 	<p>QUP080206</p> 	<p>QUP110201</p> 	<p>QUP110201</p> 
<p>QUP130007 & QUP130005</p> 	<p>QUP130006</p> 	<p>JAY090040 - JAY090042</p> 	<p>QUP020516 & QUP020517</p> 	<p>QUP030430 & QUP030431</p> 
<p>QUP030429</p> 	<p>QUP040123</p> 	<p>QUP040117 & QUP040118</p> 	<p>QUP040203 & QUP040204</p> 	<p>QUP040205 & QUP040206</p> 
<p>QUP040207 - .210 & .219 - .220</p> 	<p>QUP040211 / .212 / .213 / .214</p> 	<p>QUP050076</p> 	<p>QUP090047 & QUP090048</p> 	<p>QUP090067</p> 
<p>QUP110017</p> 	<p>QUP110013</p> 	<p>QUP110056</p> 	<p>QUP090505</p> 	<p>QUP090506</p> 
<p>QUP090507</p> 	<p>QUP090508</p> 	<p>QUP090509</p> 	<p>QUP090512</p> 	<p>QUP090511</p> 
<p>QUP110004</p> 	<p>QUP110033</p> 	<p>QUP110021</p> 	<p>QUP110175</p> 	<p>QUP110176</p> 



**SUNRISE
MEDICAL.**

OF-LUCA-XL-BE-NL-REV1
Geldig vanaf 01-05-2022

YOU-Q

LUCA XL

Factureren aan:
 Naam:
 Straat:
 Plaats: Postcode:
 E-Mail:
 Tel: Fax:

Leveren aan:
 Naam:
 Adres:
 Plaats: Postcode:
 E-Mail:
 Tel: Fax:

Order datum:
 Inkooporder:
 Uw referentie:



Gemarkeerd voor:
 Sunrise order nr:

- Order
 Offerte
 Built 4 me

- = Standaard = Meerprijs
 = Geen meer-/minderprijs



Customer Service: cs@sunrisemedical.be

Max. gebruikersgewicht: kg
 Gewicht cliënt:

Altijd invullen voor juiste configuratie

Basisprijs vanaf €9.598,49 (inclusief BTW)

Geldig tot eerstvolgende wijziging of uiterlijk 31-12-2022.

Wijzigingen voorbehouden. Op alle transacties zijn de algemene voorwaarden van Sunrise Medical B.V. en Sunrise Medical HCM B.V. van toepassing.
 Deze algemene voorwaarden zijn te raadplegen op www.sunrisemedical.be/voorwaarden

CONFIGURATIE

MID WHEEL AANDRIJVING (MWD)

0462B000899	<input checked="" type="checkbox"/> Luca 6 km/u MWD	std
-------------	---	------------

CHÂSSIS

0462B000041	<input checked="" type="checkbox"/> Aandrijfwielen 14", lucht	std
0462B000042	<input type="checkbox"/> Aandrijfwielen 14", lekvrij	232,02
0462B000027	<input checked="" type="checkbox"/> Zwenkwielen 9", lucht	std
0462B000028	<input type="checkbox"/> Zwenkwielen 9", lekvrij	153,48
0462B000903	<input type="checkbox"/> Spatborden aandrijfwielen 14"	58,93
0462B000851	<input type="checkbox"/> Spatborden zwenkwiel 9"	58,93
0462B000844	<input checked="" type="checkbox"/> Framekleur donker grijs	std
0462B000007	<input checked="" type="checkbox"/> Accu's 78 Ah (C20) GEL	std
0462B000363	<input checked="" type="checkbox"/> Lader 24V - 8A	std

ELEKTRISCHE VERSTELLINGEN & VERLICHTING

0462B001140	<input type="checkbox"/> Heavy Duty elektrische kantelverstelling 25°, 1 actuator	1.267,45
0462B001142	<input type="checkbox"/> Heavy Duty elektrische rughoekverstelling 30°, 1 actuator	1.267,45
0462B001190	<input type="checkbox"/> Heavy Duty elektrische beensteunen met diepte instelbare PU kuitplaten, 2 actuators	1.333,39
0462B000708	<input checked="" type="checkbox"/> Verlichting & richtingaanwijzers	std

BEDIENINGEN

PGDT ADVANCED

0462B000362	<input checked="" type="checkbox"/> R-net, LED, 6 actuators, verlichting	std
0462B000147	<input type="checkbox"/> R-net kleuren LCD, 6 actuators, verlichting <i>(alleen i.c.m. Direct Access)</i>	202,57
0462B000724	<input type="checkbox"/> R-net Advanced (CJSM2) <i>(niet i.c.m. Direct Access)</i>	202,57
0462B000802	<input checked="" type="checkbox"/> Bedieningszijde, rechts	std
0462B000803	<input type="checkbox"/> Bedieningszijde, links	gm
0462B000055	<input type="checkbox"/> Direct access montage aan bedieningskastzijde <i>(alleen i.c.m. R-net met LCD scherm)</i>	595,40
0462B000056	<input type="checkbox"/> Direct access montage niet aan bedieningskastzijde <i>(alleen i.c.m. R-net met LCD scherm)</i>	595,40
0462B000136	<input checked="" type="checkbox"/> Vaste bedieningskasthouder	std
0462B000558	<input type="checkbox"/> Wegzwenkbare bedieningskasthouder	67,52
0462B001147	<input type="checkbox"/> Neerklapbare bedieningskasthouder	229,58
0462B000642	<input type="checkbox"/> Kogeljoystickknop	57,69
0462B000643	<input type="checkbox"/> Paddestoelknop	73,66
0462B001232	<input type="checkbox"/> U-Greep verticaal	106,81
0462B001233	<input type="checkbox"/> U-Greep horizontaal	106,81
0462B000559	<input type="checkbox"/> Begeleidersbediening, op rugframe (kies ook bediening), rechts	721,89
0462B000560	<input type="checkbox"/> Begeleidersbediening op rugframe (kies ook bediening), links	721,89
0462B000189	<input type="checkbox"/> Drukschakelaar klein, rood	272,54
0462B000190	<input type="checkbox"/> Drukschakelaar klein, groen	272,54
0462B000191	<input type="checkbox"/> Drukschakelaar groot, rood	272,54
0462B000192	<input type="checkbox"/> Drukschakelaar groot, groen	272,54

YOU-Q LUCA XL

◇ = Standaard ○ = Geen meer-/minderprijs □ = Meerprijs

ZITHOOGTE

ZITHOOGTE (vloer tot bovenkant zitframe in mm)

0462B000865	◇ Zithoogte 440 mm	std
0462B000866	○ Zithoogte 465 mm	gm
0462B000867	○ Zithoogte 490 mm	gm

ZITTING BREEDTE EN DIEPTE

ZITTINGBREEDTE X -DIEPTE

0462B001148	◇ 600 x 550 mm	std
0462B001149	○ 650 x 550 mm	gm
0462B000592	◇ Geprofileerde zitting, 70 mm, ProSkin (vinyl) bekleding	233,58
0462B000594	□ Support zitting, 90 mm, stretchrubber bekleding	233,58
0462B000593	□ Traagschuim zitting, 90 mm, stretchrubber bekleding	233,58
0462B000985	○ Q-Tone bekleding, zitting, i.p.v. ProSkin of stretchrubber bekleding	gm
0462B000601	□ Afwijkende maat zitting, gelieve de gewenste afwijking te specificeren bij opmerkingen	gm
0462B000598	□ Geen zitting	std

RUGLEUNINGEN

RUGLEUNINGBREEDTE X -HOOGTE

0462B001152	◇ 600 x 500 mm	std
0462B001153	○ 650 x 500 mm	gm
0462B001154	○ 600 x 570 mm	gm
0462B001155	○ 650 x 570 mm	gm
0462B000570	□ Geprofileerde rugleuning, ProSkin (vinyl) bekleding	246,81
0462B000572	□ Gesingelde rugleuning, Q-Tone bekleding	246,81
0462B000574	□ Spanbanden rugleuning, Q-Tone bekleding	246,81
0462B000573	□ Support rugleuning, ProSkin (vinyl) bekleding	246,81
0462B000986	○ Q-Tone bekleding, rugleuning, i.p.v. ProSkin	gm
0462B000579	□ Afwijkende maat rugleuning, gelieve de gewenste afwijking te specificeren bij opmerkingen	gm
0462B000576	◇ Geen rugleuning	std

BEENSTEUNEN

CENTRALE BEENSTEUN

0462B001144	□ Heavy Duty centrale beensteun, eenmalig hoek instelbaar	(beperking in kniehoek)	288,49
-------------	---	-------------------------	--------

SET BEENSTEUNEN

0462B001145	◇ Heavy Duty wegzwenkbare beensteunen met kuitband	std
0462B001191	□ Heavy Duty comfort beensteunen met diepte instelbare PU kuitplaten	678,87

ARMSTEUNEN

0462B001157	◇ Armsteunen standaard uitneembaar met quick release, set	(hoogte, breedte & diepte instelbaar)	std
0462B000810	◇ Armlegger PU, 340 mm, rechts	std	
0462B000165	◇ Armlegger PU, 340 mm, links	std	
0462B000537	□ Armlegger gepolsterd 300 mm, rechts	25,78	
0462B000166	□ Armlegger gepolsterd 300 mm, links	25,78	
0462B000536	□ Armlegger gepolsterd 400 mm, rechts	30,68	
0462B000167	□ Armlegger gepolsterd 400 mm, links	31,78	
0462B000169	□ Armlegger P-vormig gepolsterd 400 mm, rechts	46,66	
0462B000168	□ Armlegger P-vormig gepolsterd 400 mm, rechts	46,66	
0462B000170	◇ PU zijkussen, rechts	std	
0462B000589	◇ PU zijkussen, links	std	
0462B000171	□ Gepolsterd zijkussen, rechts	30,51	
0462B000590	□ Gepolsterd zijkussen, links	30,51	

HOOFDSTEUNEN

0462B000106	□ Metaaldeel	gm
0462B000107	□ Metaaldeel in breedte instelbaar	79,32
0462B000108	□ Metaaldeel met knevelverstelling	gm
0462B000174	□ Hoofddeunkussen PU klein	200,13
0462B000175	□ Hoofddeunkussen gepolsterd klein	200,13
0462B000176	□ Hoofddeunkussen gepolsterd flexibel klein	200,13
0462B000177	□ Hoofddeunkussen gepolsterd flexibel groot	200,13

YOU-Q LUCA XL

◇ = Standaard ○ = Geen meer-/minderprijs □ = Meerprijs

ACCESSOIRES

		std
0462B000204	<input type="checkbox"/> Heupgordel standaard, 1900 mm	
0462B000205	<input type="checkbox"/> Heupgordel verlengd, 2900 mm	119,08
0462B000800	<input type="checkbox"/> Spiegel aan bedieningszijde	24,13
0462B000799	<input type="checkbox"/> Spiegel niet aan bedieningszijde	117,86
0462B000207	<input type="checkbox"/> Stokhouder rechts voor twee stokken	66,29
0462B000208	<input type="checkbox"/> Stokhouder links voor twee stokken	66,29

POSITIONERING

Voor romp-, arm-, bekken- en voetpositionering zie prijslijst Jay Positioneringselementen

BASISCONFIGURATIE

- | | |
|---|---|
| <ul style="list-style-type: none"> • Luca 6 km/u MWD • Max. gebruikersgewicht 250 kg • Aandrijfwielen 14", lucht • Zwenkwiel 9", lucht • Anti-tip wielen 8", lekvrij • Framekleur donker grijs • R-net, LED, 6 actuators, verlichting • Bedieningszijde, rechts • Vaste bedieningskasthouder | <ul style="list-style-type: none"> • Vaste bedieningskasthouder • Zithoogte 44 cm • Heavy Duty wegzwenkbare beensteunen met kuitband • Armsteunen standaard uitneembaar met quick release (hoogte, breedte & diepte instelbaar), set • Armleggers PU, 34 cm • PU zijkussens |
|---|---|

YOU-Q Luca XL - Basisprijs

Prijs optie

Totaalprijs

Sunrise Medical Customer Service

Adres: Groningenhaven 18-20, 3433 PE Nieuwegein

Tel.: 02/5882371

E-mail: cs@sunrisemedical.be

Voor meer informatie

bezoek onze website

www.SunriseMedical.be



Alternatieve Bedieningen Q-Serie

Factureren aan:
 Naam:
 Straat:
 Plaats: Postcode:
 E-Mail:
 Tel: Fax:

Leveren aan:
 Naam:
 Adres:
 Plaats: Postcode:
 E-Mail:
 Tel: Fax:

Order datum:
 Inkooporder:
 Uw referentie:

Gemarkeerd voor:
 Sunrise order nr:

- Order
 Offerte
 Built 4 me

- = Standaard = Meerprijs
 = Geen meer-/minderprijs

Customer Service: cs@sunrisemedical.be

Prijzen inclusief BTW

Nomencl. in aanvraag

Geldig tot eerstvolgende wijziging of uiterlijk 31-12-2022.

Wijzigingen voorbehouden. Op alle transacties met ons zijn de Algemene Verkoop- en Leveringsvoorwaarden van toepassing van Sunrise Medical HCM B.V., welke gedeponneerd zijn bij de KvK en tevens opvraagbaar zijn bij de afdeling Customer Service.

ALLEEN TE GEBUIKEN OP DE Q-SERIE

- Quickie Q300 (QML)
 Quickie Q500 (QOP)
 Quickie Q700 Sedeo Pro (SEP)
 Quickie Q700 Sedeo Ergo (QSE)
 Quickie Q700 UP Sedeo Ergo (QUP)

OMNI² (verplichte optie) kies ook montage

Wordt geleverd in plaats van standaard R-net stuurkast

XXX-110116	<input type="checkbox"/> R-Net Omni	225517	1.975,47
------------	-------------------------------------	--------	----------

OMNI² MONTAGE (verplichte optie)

XXX-110119	<input type="checkbox"/> Vast, rechts		std
XXX-110120	<input type="checkbox"/> Vast, links		gm
XXX-110123	<input type="checkbox"/> Wegzwenkbaar, rechts		gm
XXX-110124	<input type="checkbox"/> Wegzwenkbaar, links		gm

A - HANDBEDIENING

XXX-110306	<input type="checkbox"/> Allround Joystick	221538	793,85
XXX-110307	<input type="checkbox"/> Allround Joystick Light	221538	1.119,41
XXX-110308	<input type="checkbox"/> Allround Joystick Heavy Duty	221538	1.308,35
XXX-110301	<input type="checkbox"/> Switch-It MicroGuide (6mm beweging)	221619	2.801,78
XXX-110302	<input type="checkbox"/> Switch-It MicroPilot (0mm beweging)	221619	2.801,78
XXX-110350	<input type="checkbox"/> Link-It bevestiging aan armlegger, vast		std
XXX-110353	<input type="checkbox"/> Link-It bevestiging aan armlegger, wegzwenkbaar		gm
XXX-110342	<input type="checkbox"/> Link-It montage in Space Disk		gm
XXX-110362	<input type="checkbox"/> Bevestiging joystick rechts		std
XXX-110361	<input type="checkbox"/> Bevestiging joystick links		gm

A - SCHAKELAAR #1 AAN-UIT (kies 1 schakelaar en montage)

XXX-110520	<input type="checkbox"/> Button, D64, zwart		
XXX-110521	<input type="checkbox"/> Button D64, rood		
XXX-110522	<input type="checkbox"/> Button D64, groen		
XXX-110524	<input type="checkbox"/> MicroLight, zwart		
XXX-110526	<input type="checkbox"/> Button D30, zwart		
XXX-110529	<input type="checkbox"/> Button D30, rood		
XXX-110528	<input type="checkbox"/> Button D30, groen		
XXX-110534	<input type="checkbox"/> Twister, zwart		
XXX-110536	<input type="checkbox"/> Twister, rood		
XXX-110535	<input type="checkbox"/> Twister, groen		
XXX-110560	<input type="checkbox"/> Link-It montage aan joystick	(niet mogelijk bij Allround HD Joystick of Space Disk)	
XXX-110566	<input type="checkbox"/> Link-It montage aan andere zijde als joystick	(bevestiging aan armlegger rail)	
XXX-110561	<input type="checkbox"/> Link-It montage aan de hoofdsteun		
XXX-110563	<input type="checkbox"/> Link-It montage aan de zitrail	(montage ter hoogte van knie)	
XXX-110569	<input type="checkbox"/> Geen montage, schakelaar los leveren		
XXX-110572	<input type="checkbox"/> Montage rechts		
XXX-110571	<input type="checkbox"/> Montage links		

Alternatieve bedieningen Q-Serie

◇ Standaard ○ = Geen meer-/minderprijs □ = Meerprijs

A - SCHAKELAAR #2 MODE (kies 1 schakelaar en montage)

XXX-110083	<input type="radio"/> Button, D64, zwart	
XXX-110086	<input type="radio"/> Button D64, rood	
XXX-110087	<input type="radio"/> Button D64, groen	
XXX-110089	<input type="radio"/> MicroLight, zwart	
XXX-110090	<input type="radio"/> Button D30, zwart	
XXX-110091	<input type="radio"/> Button D30, rood	
XXX-110092	<input type="radio"/> Button D30, groen	
XXX-110095	<input type="radio"/> Twister, zwart	
XXX-110096	<input type="radio"/> Twister, rood	
XXX-110097	<input type="radio"/> Twister, groen	
XXX-110098	<input type="radio"/> Link-It montage aan joystick	(niet mogelijk bij Allround HD Joystick of Space Disk)
XXX-110099	<input type="radio"/> Link-It montage aan andere zijde als joystick	(bevestiging aan armlegger rail)
XXX-110100	<input type="radio"/> Link-It montage aan de hoofdsteun	
XXX-110104	<input type="radio"/> Link-It montage aan de zitrail	(montage ter hoogte van knie)
XXX-110106	<input type="radio"/> Geen montage, schakelaar los leveren	
XXX-110108	<input type="radio"/> Montage rechts	
XXX-110107	<input type="radio"/> Montage links	

B - KINBEDIENING

XXX-110481	<input type="checkbox"/> Op kin harnas	221553	1.734,44
XXX-110488	<input type="checkbox"/> Aan hoofdsteun, manueel wegzwenkbaar, rechts	221553	1.734,44
XXX-110487	<input type="checkbox"/> Aan hoofdsteun, manueel wegzwenkbaar, links	221553	1.734,44
XXX-110483	<input type="checkbox"/> Aan rugframe, handmatig wegzw. kinarm, rechts	221553	1.734,44
XXX-110484	<input type="checkbox"/> Aan rugframe, handmatig wegzw. kinarm, links	221553	1.734,44
XXX-110485	<input type="checkbox"/> Aan rugframe, elektrisch wegzw. kinarm, rechts ⁽¹⁾	221575	2.977,94
XXX-110486	<input type="checkbox"/> Aan rugframe, elektrisch wegzw. kinarm, links ⁽¹⁾	221575	2.977,94

B - JOYSTICK

XXX-110474	<input type="radio"/> Allround Joystick	gm
XXX-110475	<input type="checkbox"/> Allround Joystick Light	325,56
XXX-110470	<input type="checkbox"/> Switch-It MicroGuide (6 mm beweging)	743,19
XXX-110471	<input type="checkbox"/> Switch-It MicroPilot (0 mm beweging)	743,19

B - SCHAKELAAR #1 AAN-UIT (kies 1 schakelaar en montage)

XXX-110520	<input type="radio"/> Button, D64, zwart	
XXX-110521	<input type="radio"/> Button D64, rood	
XXX-110522	<input type="radio"/> Button D64, groen	
XXX-110524	<input type="radio"/> MicroLight, zwart	
XXX-110526	<input type="radio"/> Button D30, zwart	
XXX-110529	<input type="radio"/> Button D30, rood	
XXX-110528	<input type="radio"/> Button D30, groen	
XXX-110534	<input type="radio"/> Twister, zwart	
XXX-110536	<input type="radio"/> Twister, rood	
XXX-110535	<input type="radio"/> Twister, groen	
XXX-110537	<input type="radio"/> Satelliet, zwart	(alleen i.c.m. Allround joystick)
XXX-110539	<input type="radio"/> Satelliet, rood	(alleen i.c.m. Allround joystick)
XXX-110538	<input type="radio"/> Satelliet, groen	(alleen i.c.m. Allround joystick)
XXX-110560	<input type="radio"/> Link-It montage aan joystick	(niet mogelijk bij Allround HD Joystick of Space Disk)
XXX-110566	<input type="radio"/> Link-It montage aan andere zijde als joystick	(bevestiging aan armlegger rail)
XXX-110561	<input type="radio"/> Link-It montage aan de hoofdsteun	
XXX-110563	<input type="radio"/> Link-It montage aan de zitrail	(montage ter hoogte van knie)
XXX-110565	<input type="radio"/> Link-It montage aan de kinarm	(keuze voor zijde niet mogelijk)
XXX-110569	<input type="radio"/> Geen montage, schakelaar los leveren	
XXX-110572	<input type="radio"/> Montage rechts	
XXX-110571	<input type="radio"/> Montage links	

(1) de elektrische kinarm wordt bediend met een zwarte D30 button welke aan de hoofdsteun gemonteerd is, let op dat een hoofdsteun geselecteerd is in de configuratie van de stoel

Alternatieve bedieningen Q-serie

◇ Standaard ○ = Geen meer-/minderprijs □ = Meerprijs

B - SCHAKELAAR #2 MODE (kies 1 schakelaar en montage)

XXX-110083	<input type="radio"/> Button, D64, zwart	
XXX-110086	<input type="radio"/> Button D64, rood	
XXX-110087	<input type="radio"/> Button D64, groen	
XXX-110089	<input type="radio"/> MicroLight, zwart	
XXX-110090	<input type="radio"/> Button D30, zwart	
XXX-110091	<input type="radio"/> Button D30, rood	
XXX-110092	<input type="radio"/> Button D30, groen	
XXX-110095	<input type="radio"/> Twister, zwart	
XXX-110096	<input type="radio"/> Twister, rood	
XXX-110097	<input type="radio"/> Twister, groen	
XXX-110111	<input type="radio"/> Satelliet, zwart	(alleen i.c.m. Allround joystick)
XXX-110112	<input type="radio"/> Satelliet, rood	(alleen i.c.m. Allround joystick)
XXX-110113	<input type="radio"/> Satelliet, groen	(alleen i.c.m. Allround joystick)
XXX-110098	<input type="radio"/> Link-It montage aan omni	(niet mogelijk bij Allround HD Joystick of Space Disk)
XXX-110099	<input type="radio"/> Link-It montage aan andere zijde als omni	(bevestiging aan armligger rail)
XXX-110100	<input type="radio"/> Link-It montage aan de hoofdsteun	
XXX-110104	<input type="radio"/> Link-It montage aan de zitrail	(montage ter hoogte van knie)
XXX-110105	<input type="radio"/> Link-It montage aan de kinarm	(keuze voor zijde niet mogelijk)
XXX-110106	<input type="radio"/> Geen montage, schakelaar los leveren	
XXX-110108	<input type="radio"/> Montage rechts	
XXX-110107	<input type="radio"/> Montage links	

ACCESSOIRES

XXX-090508	<input type="checkbox"/> Ball	(Ø 35mm, niet mogelijk i.c.m. MicroGuide, MicroPilot, Allround light)	75,27
XXX-090045	<input type="checkbox"/> Allround Ball	(Ø 48mm, niet mogelijk i.c.m. MicroGuide, MicroPilot)	75,27
XXX-090505	<input type="checkbox"/> Golf Ball	(Ø 42mm, niet mogelijk i.c.m. MicroGuide, MicroPilot, Allround Light)	75,27
XXX-090506	<input type="checkbox"/> T greep	(82mm breed, niet mogelijk i.c.m. MicroGuide, MicroPilot, Allround Light)	75,27
XXX-090507	<input type="checkbox"/> Soft Ball	(Ø 70mm, niet mogelijk i.c.m. MicroGuide, MicroPilot, Allround Light)	75,27
XXX-090509	<input type="checkbox"/> Kin kom	(Ø 37mm, niet mogelijk i.c.m. MicroGuide, MicroPilot, Allround Light)	75,27
XXX-090512	<input type="checkbox"/> Staafvormig	(80 x 15mm, niet mogelijk i.c.m. MicroGuide, MicroPilot, Allround Light)	75,27
XXX-090511	<input type="checkbox"/> Paddenstoel	(Ø 45mm, niet mogelijk i.c.m. MicroGuide, MicroPilot, Allround Light)	75,27

OMSCHRIJVING

NVG nr.

IDEN. nr.

Publieksprijs

Supplement

Omni2	225517	205122200026	€1.975,47	-
Handbediening Allround Joystick	221538	205106200065	€793,85	-
Handbediening Allround Joystick Light	221538	205106200056	€1.119,41	€325,56
Handbediening Allround Joystick Heavy Duty	221538	205106200047	€1.308,35	€514,51
Vingerbediening Switch-it MicroGuide	221619	205110200014	€2.801,78	-
Vingerbediening Switch-it MicroPilot	221619	205110200005	€2.801,78	-
Kinharnas Allround Joystick	221553	205107200051	€1.734,44	-
Kinharnas Allround Joystick Light	221553	205107200024	€2.060,00	€325,56
Kinharnas Switch-it MicroPilot	221553	205107200042	€2.477,98	€743,19
Kinharnas Switch-it MicroGuide	221553	205107200112	€2.477,98	€743,19
Mech. wegzw. kinbediening aan hoofdsteun Allround Joystick	221553	205107200094	€1.734,44	-
Mech. wegzw. kinbediening aan hoofdsteun Allround Joystick Light	221553	205107200076	€2.060,00	€325,56
Mech. wegzw. kinbediening aan hoofdsteun Switch-it MicroPilot	221553	205107200103	€2.477,98	€743,19
Mech. wegzw. kinbediening aan hoofdsteun Switch-it MicroGuide	221553	205107200085	€2.477,98	€743,19
Mech. wegzw. kinbediening aan rugframe Allround Joystick	221553	205107200006	€1.734,44	-
Mech. wegzw. kinbediening aan rugframe Allround Joystick Light	221553	205107200033	€2.060,00	€325,56
Mech. wegzw. kinbediening aan rugframe Switch-it MicroPilot	221553	205107200015	€2.477,98	€743,19
Mech. wegzw. kinbediening aan rugframe Switch-it MicroGuide	221553	205107200067	€2.477,98	€743,19
Elec. wegzw. kinbediening aan rugframe Allround Joystick	221575	205108200026	€2.977,94	€743,19
Elec. wegzw. kinbediening aan rugframe Allround Joystick Light	221575	205108200044	€3.149,44	€914,69
Elec. wegzw. kinbediening aan rugframe Switch-it MicroPilot	221575	205108200035	€3.721,12	€1.486,37
Elec. wegzw. kinbediening aan rugframe Switch-it MicroGuide	221575	205108200017	€3.721,12	€1.486,37

Alternatieve bedieningen Q-Serie - Basisprijs

Prijs optie €

Totaalprijs €

Sunrise Medical Customer Service

Tel.: 02/5882371

E-mail: cs@sunrisemedical.be

Voor meer informatie

bezoek onze website

www.SunriseMedical.be

© Sunrise Medical 2022 pagina 3/4



Factureren aan:
 Naam:
 Straat:
 Plaats: Postcode:
 E-mail:
 Tel: Fax:

Leveren aan:
 Naam:
 Straat:
 Plaats: Postcode:
 E-mail:
 Tel: Fax:

Order datum:
 Inkooporder:
 Uw referentie:



Gemarkeerd voor:
 Sunrise order nr.:

- Order
 Offerte

- ◇ = Standaard □ = Meerprijs
 ○ = Geen meer-/minderprijs

Customer Service: orders@sunrisemedical.be



Max. gebruikersgewicht: 34 kg
 Gebruikersgewicht kg

Basisprijs vanaf €2.334,82 (inclusief BTW)

Nomencl. nr. 220219

Geldig tot eerstvolgende wijziging of uiterlijk 31-12-2022.

Wijzigingen voorbehouden. Op alle transacties zijn de algemene voorwaarden van Sunrise Medical B.V. en Sunrise Medical HCM B.V. van toepassing. Deze algemene voorwaarden zijn te raadplegen op www.sunrisemedical.be/voorwaarden

BASIS UNIT

199BS9	◇ Frame, Zilverblauw	std	
	◇ Voetbedienende parkeerrem		
	◇ 12" achterwielen en 7" voorwielen		
	◇ Voorwielvering en zwenkvergrendeling		
	◇ Quick Release wielen		
	◇ Traploos kantelbaar, bereik 35° (-5° tot 30°)		
	◇ In hoek verstelbare duwbeugel		
	◇ Opbergmand		
199KJ11	<input type="checkbox"/> Taxihaken	140,37	

BANDEN - met quick release achter- en voorwielen, voorwielen zijn zwenkbaar maar ook vast te zetten

199WQ07	◇ 12" semi massieve achterwielen en 7" voorwielen	std	
---------	---	-----	--

ZITSTEEEM

199KM01	◇ Comfort zitting	std	
	◇ Zitbreedte, zitdiepte, rughoogte en onderbeenlengte instelbaar		
	◇ In hoek instelbare voetsteun		
199KM02	◇ In hoek instelbaar rugleuning van 80° - 180°		
	◇ Zonnekap met kijkvenster		

BEKLEDING

	◇ Zitbekleding met incontinentie bescherming, afneembaar, ademend met microclimate stof, zwart met stippen	std	
199KN01	○ Blauwe bekleding	gm	
199KN02	○ Rode bekleding	gm	
199KN03	○ Beige bekleding	gm	
199KN04	○ Grijs bekleding	gm	

VOETSTEUN

199F329	◇ Voetplaat kunststof, in hoek instelbaar, opklapbaar, hielband, zwart	std	
---------	--	-----	--

GRIJPSTANG

199KR01	<input type="checkbox"/> Grijpstang met foam bekleed, afneembaar	112,28	
---------	--	--------	--

LATERALE ONDERSTEUNING

199KO01	<input type="checkbox"/> Laterale ondersteuning, gewatteerd, microclimate stof, in hoogte en diepte instelbaar, small (105 x 150 mm; paar)	std	
199KO02	<input type="checkbox"/> Laterale ondersteuning, gewatteerd, microclimate stof, in hoogte en diepte instelbaar, large (110 x 200 mm; paar)	gm	

HEUPSTEUNEN

199KP01	<input type="checkbox"/> Heupsteunen, gewatteerd, microclimate stof, breedte instelbaar (paar)	std	
199KP03	<input type="checkbox"/> Zit insert (heupsteunen nodig, let op: ZB vermindert met 155 mm)	258,28	

TECHNISCHE GEGEVENS

Maximaal gebruikersgewicht:	34 kg
Zitbreedte:	Instelbaar van 240 tot 300 mm, met een inzet verkleinbaar tot 155 mm (zonder bekleding)
Zitdiepte:	200 - 330 mm (excl. bekleding)
Zithoek:	-5° tot 30°
Zithoogte:	575 - 640 mm (3 stappen mogelijk 575 / 600 / 640 mm)
Voetplaat hoek range:	50°
Onderbeenlengte:	155 - 310 mm
Rughoogte:	410 - 610 mm (excl. bekleding)
Rughoek:	80° - 180°
Totale breedte:	615 mm
Totale lengte:	1100 mm
Totale hoogte:	810 - 1220 mm
Lengte opgevouwen:	800 mm
Hoogte opgevouwen:	310 mm
Max. hellingshoek bij parkeerrem:	9°
Achterwiel:	12"
Voorwiel:	7"
Gewicht zitting:	9,8 kg
Gewicht basis:	12,7 kg
Afneembare onderdelen:	Zitting en wielen - alleen voor transport
Kleuren:	4 kleuren (blauw/rood/beige/grijs)
Crashtest:	Ja - gecrashtest met transporthulpset volgens ISO 7176-19 (2008)
Transport zonder gebruiker:	Bevestig het product veilig voor transport in een voertuig (bijv. auto of vliegtuig)

ZIPPIE Voyage

◇ = Standaard ○ = Geen meer-/minderprijs □ = Meerprijs

HOOFDSTEUN				
199VJ01	<input type="checkbox"/>	Hoofdsteun, gewatteerd, microclimate stof, in hoogte en breedte instelbaar, small		std
199VJ02	<input type="checkbox"/>	Hoofdsteun, gewatteerd, microclimate stof, in hoogte en breedte instelbaar, large		gm
ABDUCTIEKLOS				
199KQ01	<input type="checkbox"/>	Abductieklos, gewatteerd, microclimate stof, vierkant	221177	82,72
199KQ02	<input type="checkbox"/>	Abductieklos, gewatteerd, microclimate stof, driehoek	221177	82,72
VOETSTEUN ACCESSORIES				
199A68	<input type="checkbox"/>	Voetenbakjes maat S	(150 mm; paar)	44,93
199A69	<input type="checkbox"/>	Voetenbakjes maat M	(200 mm; paar)	44,93
199A79	<input type="checkbox"/>	Gepolsterde enkelfixatie, maat S	(400 mm; paar)(alleen i.c.m. voetenbakjes)	84,23
199A80	<input type="checkbox"/>	Gepolsterde enkelfixatie, maat M	(450 mm; paar)(alleen i.c.m. voetenbakjes)	84,23
JAY ROMP FIXATIES (kies ook heup fixatie)				
Borstfixatie - type				
199JY01	<input type="checkbox"/>	Borstfixatievest, dynamisch		std
199JY02	<input type="checkbox"/>	Borstfixatievest, klassiek	(niet beschikbaar in XXS)	gm
199JY06	<input type="checkbox"/>	H-fixatie, dynamisch		gm
199JY05	<input type="checkbox"/>	H-fixatie, klassiek	(niet beschikbaar in XXS)	gm
Borstfixatie - maat				
199JZ05	<input type="checkbox"/>	XXS	(afmetingen zie volgende pagina)	gm
199JZ06	<input type="checkbox"/>	XS	(afmetingen zie volgende pagina)	gm
199JZ01	<input type="checkbox"/>	S	(afmetingen zie volgende pagina)	gm
JAY HEUP FIXATIES				
Standaard 2-punt gordel - drukknop 25 mm breed				
199ZZ10	<input type="checkbox"/>	Geen polstering		gm
199ZZ11	<input type="checkbox"/>	Polstering maat S	(110 mm)	140,37
199ZZ12	<input type="checkbox"/>	Polstering maat M	(140 mm)	140,37
Standaard 2-punt gordel - drukknop 38 mm breed				
199ZZ14	<input type="checkbox"/>	Geen polstering		110,04
199ZZ15	<input type="checkbox"/>	Polstering maat L	(190 mm)	140,37
V-vorm 4-punts gordel				
199ZZ23	<input type="checkbox"/>	Gepolsterd, maat S, drukknop 25 mm	(25 mm)	219,00
199ZZ24	<input type="checkbox"/>	Gepolsterd, maat M, drukknop 38 mm	(38 mm)	219,00
ACCESSORIES (onderstaande accessoires is niet mogelijk met het multi-onderstel)				
199LF1	<input type="checkbox"/>	Montagebeugel voor LTV beademingsapparatuur (verticaal gemonteerd)	(max. 7 kg)	363,85
199LF11	<input type="checkbox"/>	Montagebeugel voor Trilogy beademingsapparatuur (verticaal gemonteerd)	(max. 7 kg)	363,85
199LF2	<input type="checkbox"/>	Horizontale plaat onder frame t.b.v. montage diverse apparatuur, incl. 1 bevestigingshaak	(max. 23 kg)	466,02
199LF3	<input type="checkbox"/>	Horizontale plaat voor de zwenkwielen t.b.v. montage diverse apparatuur, incl. 1 bevestigingshaak	(max. 23 kg)	466,02
199LF4	<input type="checkbox"/>	Aanhang accessoireplank achterzijde incl. 1 bevestigingshaak	(verwijderen voor het opvouwen, max. 20 kg)	73,01
199A74	<input type="checkbox"/>	Infuushouder	(max. 1 kg)	105,59
199A713	<input type="checkbox"/>	Zuurstoffleshouder	(max. 4,5 kg)	190,91
199A714	<input type="checkbox"/>	Gecombineerde zuurstoffleshouder met infuushouder		284,11
199LF5	<input type="checkbox"/>	Bekerhouder	(max. 0,5 kg)	28,08
199LF7	<input type="checkbox"/>	Bevestigingshaak		24,72
	<input type="checkbox"/>	Werkblad in hoogte instelbaar	(inclusief in hoek instelbare montage)	
199A91	<input type="checkbox"/>	Lichtgrijs	221295	213,47
199A92	<input type="checkbox"/>	Doorzichtig	221295	240,73
POSITIONERING				
Voor romp-, arm-, bekken- en voetpositionering zie prijslijst Jay Positioneringselementen				
	NVG nr	Iden nr.	Publieksprijs	Supplement
- Modulaire duwwandelwagen	220219	106102000225	€2.334,82	-
- Veiligheidsgordel	221354	204104001324	-	-
- Abductieklos	221177	203114000652	€82,72	-
- Werkblad of halfwerkblad transparant	221295	203120001332	€240,73	€ 27,26
- Werkblad of halfwerkblad grijs	221295	203120001341	€213,47	-
<i>Dit product is i.c.m. een transporthulpset getest volgens de ISO 7176-19 in combinatie met een 4 punts vastzet systeem.</i>				
Zippie Voyage - Basisprijs				
Prijsopties				
Totaal prijs				
Sunrise Medical Customer Service Tel.: 02/5582371 E-mail: orders@sunrisemedical.be			186	
© Sunrise Medical 2022 Pagina 3/4				

JAY ROMP FIXATIES

Borstfixatievest

	A	B
XXS	170 mm	250 mm
XS	190 mm	320 mm
S	220 mm	380 mm



H - fixatie

	A	B
XXS	125 mm	250 mm
XS	150 mm	280 mm
S	170 mm	310 mm



JAY HEUP FIXATIES

Standaard 2-punt gordel - drukknop 25 of 38 mm breed



V-vorm 4-punts gordel drukknop 25 of 38 mm breed



ACCESSORIES

199LF1



199LF2



199LF3



199LF4



199A74



199A713



199LF5



199LF7



199A92





Factureren aan:
 Naam:
 Straat:
 Plaats: Postcode:
 E-mail:
 Tel: Fax:

Leveren aan:
 Naam:
 Straat:
 Plaats: Postcode:
 E-mail:
 Tel: Fax:

Order datum:
 Inkooporder:
 Uw referentie:



Gemarkeerd voor:
 Sunrise order nr.:

- Order
- Offerte
- Built 4 me

- ◇ = Standaard □ = Meerprijs
- = Geen meer-/minderprijs

Customer Service: orders@sunrisemedical.be



Max. gebruikersgewicht: **80 kg**
 Gebruikersgewicht kg

Basisprijs vanaf €2.713,75 (inclusief 6% BTW)
 Nomencl. nr. 220256

Geldig tot eerstvolgende wijziging of uiterlijk 31-12-2022.

Wijzigingen voorbehouden. Op alle transacties zijn de algemene voorwaarden van Sunrise Medical B.V. en Sunrise Medical HCM B.V. van toepassing.
 Deze algemene voorwaarden zijn te raadplegen op www.sunrisemedical.be/voorwaarden

BASISAFMETINGEN

Zitbreedte in mm

		niet i.c.m. rechtframe									
		220	240	260	280	300	320	340	360	380	400
Zitdiepte in mm	240	○	○	○	○	○	○	○	○	○	○
	260	○	○	○	○	○	○	○	○	○	○
	280 (3)	○	○	○	○	○	○	○	○	○	○
	300 (3)	○	○	○	○	○	○	○	○	○	○
	300	○	○	○	○	○	○	○	○	○	○
	320	○	○	○	○	○	○	○	○	○	○
	340	○	○	○	○	○	○	○	○	○	○
	360	○	○	○	○	○	○	○	○	○	○
	380	○	○	○	○	○	○	○	○	○	○
	400	○	○	○	○	○	○	○	○	○	○

- Let op: de maten zijn opgemeten vanaf de rug
 - alle afmetingen zijn in cm en gemeten zonder zitkussen

Uw zithoogte achter kan 0 tot 120 mm lager zijn dan uw zithoogte voor:

Zithoogte achter kan niet hoger zijn dan zithoogte voor.

Zie pagina 2.

4" & 5" massief, 4" & 5" soft roll en 5" & 6" soft massief alleen mogelijk met 45 mm brede

Zithoogte voor in mm

		Vork (lengte x breedte)	370	380	390	400	410	420	430	440	450	460	470	480	500
Voorwiel	4"	111 mm x 45 mm (1)		○	○	○	○	○							
		123 mm x 45 mm													
		111 mm x 32 mm (1)	○	○	○	○	○	○							
		138 mm x 45 mm							○	○					
	174 mm x 45 mm									○	○				
	5"	111 mm x 45 mm (1)				○	○	○							
		123 mm x 45 mm													
		111 mm x 32 mm (1)				○	○	○							
		138 mm x 45 mm							○	○					
	174 mm x 45 mm									○	○				
	6"	111 mm x 45 mm (1)							○	○					
		123 mm x 45 mm													
138 mm x 45 mm										○	○				
174 mm x 45 mm											○	○			

Zitbreedte is te verbreden met 20 mm, zonder onderdelen
 Zitdiepte is te verdiepen met 40 mm, zonder onderdelen

Zithoogte achter in mm

		Wielen	340	350	360	370	380	390	400	410	420	430	440	450	460	470
Achterwielen	20" (2)		○													
	22"				○	○	○	○	○	○			○	○	○	
	24"										○	○	○	○	○	○

(1) niet geschikt voor elektrische aandrijvingen

(2) alleen i.c.m. proton achterwielen, luchtbanden en aluminium geanodiseerde hoepels

(3) bij ZD 300 mm en kort frame geen zitdiepte instelling mogelijk, bij ZD 280 max. 20 mm diepte instelling

Geadviseerde meet-methodiek:

Individuele gevallen kunnen afwijken van de hieronder beschreven meet-methodiek!

Afwijkingen zijn mogelijk in alle individuele gevallen.

Zitbreedte

a) voor de gebruiker:

Sta wat ruimte toe tussen zijkant en heup.

Dit aan beide zijden

(ongeveer 10-20 mm in totaal).

Zitdiepte

a) voor de gebruiker:

Bij een rechte zithouding dient er nog voor 2-3 vingers

ruimte te worden gelaten

tussen voorzijde zitmat en

knieholte (ongeveer 30-60 mm).

Rughoogte

a) voor de gebruiker:

Wordt gemeten vanaf de zitting inclusief de kussen.

Belangrijk: De rughoogte is afhankelijk van de mate van invaliditeit.

Onderbeen lengte

a) voor de gebruiker:

Wordt opgemeten wanneer benen in de juiste hoek gepositioneerd zijn vanaf de knieholte tot aan onderzijde schoenzool, met in achtname van eventuele verhogers.

b) op de rolstoel gemeten:

Van buitenzijde buis tot buitenzijde buis.

b) op de rolstoel gemeten:

Van voorzijde rugbuis tot voorzijde zitmat.

b) op de rolstoel gemeten:

Bovenzijde van zitrail tot bovenrand van rugbekleding.

b) op de rolstoel gemeten:

Van bovenzijde zitbekleding tot bovenzijde voetplaat

Opmerking: vergeet niet de hoogte van de kussen mee te tellen!

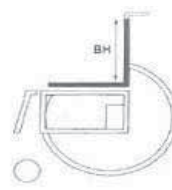

Totale breedte:

Max. totale hoogte 920 mm

Max. totale lengte 930 mm

Max. totale breedte 700 mm

Totale breedte met 24"

Voor 0° camber: ZB +200 mm

Voor elke extra graden camber + 10mm

Met trommelrem +20 mm

Gewicht

Minimum gewicht vanaf 8.5 kg

**Deze waarde is een vanaf gewicht en kan per configuratie variëren*

Grote indien opgevouwen:

met achterwielen vanaf 300 mm

zonder achterwielen vanaf 240 mm

Let op:

Max. zithoogte verschil tussen voor en achter bedraagt 120 mm.

Een negatieve zithoek is niet mogelijk

Product toleranties: +/- 10 mm

ZIPPIE YOUNGSTER 3

◇ = Standaard ○ = Geen meer-/minderprijs □ = Meerprijs

R. Nr. €

ZITBEKLEDING

Zitmat

YNG020101	◇ Met 1 opbergtasje		std
YNG020102	□ Met 2 opbergtasjes	(alleen vanaf ZB 34 mm)	78,13
YNG020103	□ Opbergtasje en catheterzak	(alleen vanaf ZB 34 mm)	168,84

Zitkussen met hoed, zwart

a) Foam	Dikte:	YNG020201	□ 3 mm	YNG020203	□ 5 mm	(middel hard)	91,48
b) Latex	Dikte:	YNG020202	□ 5 mm				91,48

Jay zitkussen

□ Jay Basic zitkussen	98,22
□ Jay Zip zitkussen	209,26

Voor overige Jay zitkussens zie Jay orderformulieren

Zit accessoires

YNG020301	□ Positioneringsgordel	221354	97,85
YNG020305	□ Zitplaat, voorbereid voor het monteren van zitschalen		276,99

Voor jay positioneringselementen, zie orderformulier positioneringselementen

RUGLEUNING

Rughoogte range

Rughoogte ingesteld op:	225 - 275	275 - 325	325 - 375	375 - 425
○ 225 (1)	○ 275 (1)	○ 325	○ 375	
○ 250 (1)	○ 300 (1+2)	○ 350	○ 400	
○ 275 (1)	○ 325	○ 375	○ 425	

Rugframe

YNG030101	◇ Recht rugframe (niet in hoek instelbaar)		std
YNG030102	□ In hoek instelbare rug	(alleen i.c.m. met zijkant YNG040202)	220993
	□ 87° □ 90° □ 95° □ 100° □ 105°		333,54

Duwhandvatten

YNG030203	○ Rugbuizen met vaste duwhandvatten		gm
YNG030201	○ Zonder duwhandvatten		gm
YNG030204	□ Rugbuizen met neerklapbare duwhandvatten	(vanaf RH 350 mm)	250,57
YNG030205	◇ Rugbuizen met in hoogte verstelbare duwhandvatten	(vanaf RH 250 mm)	std
YNG030206	□ Rugbuizen met geknikte i.h.v. duwhandvatten	(niet i.c.m. trommelremmen)	64,06
YNG030207	□ Jay Hardware met i.h.v. duwhandvatten	(vanaf RH 300 mm)	64,06
YNG030208	□ Jay Hardware met geknikte i.h.v. duwhandvatten		128,12



Built-4-Me

FMG-MD06-1324-04	□ Duwbeugel doorlopend gebogen		163,63
------------------	--------------------------------	--	--------

Rugbekleding

YNG030316	◇ EXO Evo naspanbare rugbekleding, standaard, 1 opbergruimte		std
	Kleur rand: □ Zwart □ Oranje □ Zilver □ Rood □ Blauw		
YNG030317	□ EXO Evo PRO naspanbare luchtdoorlatende rugbekleding, 1 opbergruimte		219,23
	Kleur rand: □ Zwart □ Oranje □ Zilver □ Rood □ Blauw		
YNG030305	□ Zonder rugbekleding		gm
	□ Jay Zip Rug	224036	466,97

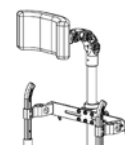

Hoofdsteun (incl. stabilisatiestang)

YNG030401	□ Hoofdsteun 200 x 110 mm	221133	358,79
YNG030403	□ Stabilisatiestang (zonder hoofdsteun)		195,73

YNG030401

(1) niet i.c.m. i.h.v. duwhandvatten
(2) niet i.c.m. neerklapbare duwhandvatten

Voor meer informatie
bezoek onze website
www.sunrisemedical.be

YOUNGSTER 3 Zithoogte en onderbeenlengte

Zithoogte matrix - zithoogte voor (in mm)

	Voorvork Positie	Voorwiel maat		
		4"	5"	6"
		Voorvork (32/111 mm)	2	400
Voorvork (45/111 mm)	1	410	420	X
	3	390	X	X
Voorvork (45/123)	2	400	410	X
	1	410	420	430
Voorvork (45/138 mm)	3	400	410	X
	2	410	420	430
Voorvork (45/174 mm)	1	420	440	450
	3	420	430	430
	2	430	440	450
	1	440	450	460
	4	X	450	460
	3	440	460	470
	2	460	470	480
	1	470	480	500

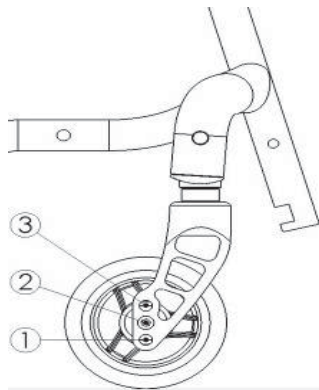

Details:

- * ZH-details met 10 mm spacer tussen voorvork en frame - spacer kan onder de voorvorkas gemonteerd worden, welke een zithoogte vermindering geeft van ca 10 mm
- * zonder zitkussen
- * zonder zithoek (0°)
- * X = No Go

Zithoogte achter (in mm) met achterwielen 20, 22 en 24"

	Asplaat positie	Achterwiel maat		
		20"	22"	24"
		8	320	355
7	330	370	X	
6	350	380	410	
5	X	400	425	
4	X	415	435	
3	X	430	445	
2	X	440	455	
1	X	455	470	

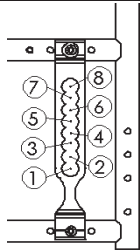

Details

- * gemeten met standaard banden
- * zonder zitkussen
- * zonder camber (0°)

- * zonder zithoek (0°)
- * X = No Go

Afstand tussen zit en hoepels (buitenkant buis)

	Asplaat positie	Achterwiel maat		
		20"	22"	24"
		8	125	140
7	110	130	X	
6	100	115	145	
5	X	100	130	
4	X	90	120	
3	X	80	105	
2	X	65	95	
1	X	50	80	

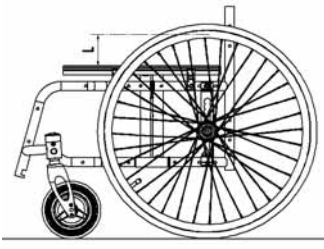

Details

- * zonder kussen
- * zonder camber (0°)

- * X = No Go

Y3-OBL matrix; voetenplank, in hoek instelbaar

	Voorvork positie	4"-voorwiel		5"-voorwiel		6"-voorwiel	
		min. OBL	max. OBL	min. OBL	max. OBL	min. OBL	max. OBL
Voorvork 111 mm	3	300	340	X	X	X	X
	2	300	350	X	X	X	X
	1	300	360	X	X	X	X
Voorvork 123 mm	3	300	350	X	X	X	X
	2	300	360	X	X	X	X
	1	300	380	300	390	X	X
Voorvork 138 mm	3	300	360	X	X	X	X
	2	300	380	300	390	X	X
	1	300	390	300	400	X	X
Voorvork 174 mm	4	X	X	300	400	X	X
	3	300	400	300	410	300	340
	2	300	410	300	430	300	430
	1	300	420	300	440	300	450

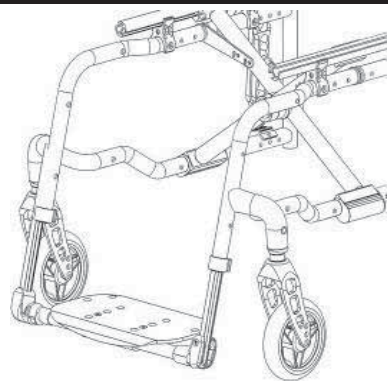

ZIPPIE YOUNGSTER 3

◇ = Standaard ○ = Geen meer-/minderprijs □ = Meerprijs

R. Nr. €

ARMSTEUNEN EN ZIJKANTEN

Armsteunen

YNG040101	<input type="checkbox"/> I.h.v. armsteunen met korte leggers	(niet i.c.m. safari rem)	135,75
-----------	--	--------------------------	--------

Zijkanten

YNG040201	◇ Aluminium zijkanten recht		std
YNG040202	○ Aluminium zijkant recht t.b.v. in hoek instelbare rug		gm
YNG040203	<input type="checkbox"/> Lichtgewicht kledingbeschermers, Carbon 'look' met spatbord	(1)	303,72
YNG040211	<input type="checkbox"/> Aluminium zijkanten recht met geïntegreerd spatbord		147,28
YNG040212	<input type="checkbox"/> Aluminium zijkanten recht met geïntegreerd spatbord t.b.v. Safari remmen	(alleen i.c.m. rughoekverstelling)	147,28
YNG040205	<input type="checkbox"/> Kunststof zijkanten afneembaar (Quickie style)		162,49

Aangeschroefde spatborden

YNG040204	<input type="checkbox"/> Spatborden aangeschroefd t.b.v. aluminium zijkanten	(alleen i.c.m. YNG040201 & YNG040202)	gm
-----------	--	---------------------------------------	----

Opties en accessoires

YNG040206	<input type="checkbox"/> Werkblad in hoogte verstelbaar en opschuifbaar, ZB 220-360mm (niet 380 & 400mm)	221295	213,47
	<input type="checkbox"/> Werkblad wegzwenkbaar, voor ZB 260-400mm	221295	310,79
	YNG040207 <input type="checkbox"/> Rechts YNG040208 <input type="checkbox"/> Links		

VOETPLATEN

YNG050106	◇ In hoek, hoogte en diepte instelbare voetplank	(ZB 380 & 400 i.c.m. abductieframe in aluminium)	std
YNG050102	○ In hoek instelbare voetplank, composiet (2)	(alleen in positie 3, zie blz 4)	gm
YNG050115	<input type="checkbox"/> Zijkanten voor voetplank doorlopend	(alleen i.c.m. YNG050102 & YNG050103)	88,36
YNG050107	<input type="checkbox"/> Voetenplankvergrendeling bij sterke spasticiteit t.b.v. doorlopende voetenplank	(alleen i.c.m. YNG050106)	56,33
YNG050111	<input type="checkbox"/> Gedeelde voetplaten "Youngster 3" - kunststof	(niet i.c.m. ZB 220mm)	gm
YNG050101	<input type="checkbox"/> Gedeelde voetplaten, aluminium	(3)	117,86
	Voetenplank houder YNG050116 <input type="checkbox"/> Kort (90mm) YNG050117 <input type="checkbox"/> Lang (121mm)		(zie matrix op blz 6)

Onderbeenlengte (OBL)

- 110 120 130 140 150 160 170 180 190
 200 210 220 230 240 250 260 270 280
 290 300 310 320 330 340 350 360 370
 380 390 400 410 420 430 440

Alle afmetingen zijn in mm

FRAME

YNG010101	◇ Standaard recht voorframe	(van ZB 260 - 420mm)	std
YNG010102	<input type="checkbox"/> Abductie voorframe	(van ZB 220 - 400mm)(20 mm per zijde)	221199 240,16
YNG010201	<input type="checkbox"/> Verlengt 50 mm achterframe	(niet i.c.m. lichtgewicht kledingbeschermers of safari-remmen) (alleen met standaard rugbekleding)	166,50

FRAME ACCESSOIRES

(kies voor trapbuis of anti-tip, niet beide)

Trapbuis

YNG010301	<input type="radio"/> Links <input type="radio"/> YNG010302 Rechts	(niet i.c.m. anti-tip)	gm
YNG010303	<input type="checkbox"/> Krukhouder	(alleen i.c.m. trapbuis)	96,06

Anti-tip, wegzwenkbaar

	<input type="checkbox"/> Anti-tip, wegzwenkbaar		
	<input type="checkbox"/> YNG010306 Links YNG010307 <input type="checkbox"/> Rechts	222938	182,79
	<input type="checkbox"/> YNG010308 Paar	222938	365,58

VOORBEREIDING VOOR ATTITUDE AANKOPPELFIETS

YNG090211	<input type="checkbox"/> Zonder ATTITUDE order	(docking pinnen gemonteerd)	95,91
YNG090212	<input type="radio"/> Met ATTITUDE order	(docking pinnen gemonteerd; ATTITUDE order afzonderlijk meesturen)	gm

(1) niet i.c.m. kledingbeschermers; armsteunen & kunststof zijkant

(2) niet mogelijk met recht voorframe ZB 220 - 280mm en met abductieframe ZB 220-240 mm

(3) niet mogelijk met recht voorframe ZB 220 - 280mm en met abductieframe ZB 220-240 mm

Voor meer informatie
bezoek onze website
www.sunrisemedical.be

In hoek, hoogte en diepte instelbare voetplank onderbeenlengte mogelijkheden

Voetplaat positie 1	Voorvork positie	4"-Voorwiel				5"-Voorwiel				6"-Voorwiel				
		voetplankhouder kort		voetplankhouder lang		voetplankhouder kort		voetplankhouder lang		voetplankhouder kort		voetplankhouder lang		
		min. OBL	max. OBL	min. OBL	max. OBL	min. OBL	max. OBL	min. OBL	max. OBL	min. OBL	max. OBL	min. OBL	max. OBL	
	Voorvork 111 mm	3	150	260	120	290	X	X	X	X	X	X	X	X
		2	150	260	120	290	150	260	120	290	X	X	X	X
		1	150	260	120	290	150	260	120	290	150	260	120	290
Voorvork 123 mm	3	150	260	120	290	150	260	120	290	150	260	120	X	
	2	150	260	120	290	150	260	120	290	150	260	120	290	
	1	150	260	120	290	150	260	120	290	150	260	120	290	
Voorvork 138 mm	3	150	260	120	290	150	260	120	290	150	260	120	290	
	2	150	260	120	290	150	260	120	290	150	260	120	290	
	1	150	260	120	290	150	260	120	290	150	260	120	290	
Voorvork 174 mm	4	X	X	X	X	150	260	120	290	150	260	120	290	
	3	150	260	120	290	150	260	120	290	150	260	120	290	
	2	150	260	120	290	150	260	120	290	150	260	120	290	
		1	150	260	120	290	150	260	120	290	150	260	120	290

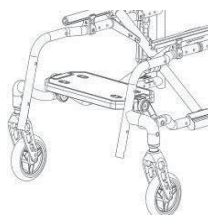
Voetplaat positie 2	Voorvork positie	4"-Voorwiel				5"-Voorwiel				6"-Voorwiel				
		voetplankhouder kort		voetplankhouder lang		voetplankhouder kort		voetplankhouder lang		voetplankhouder kort		voetplankhouder lang		
		min. OBL	max. OBL	min. OBL	max. OBL	min. OBL	max. OBL	min. OBL	max. OBL	min. OBL	max. OBL	min. OBL	max. OBL	
	Voorvork 111 mm	3	140	240	110	260	X	X	X	X	X	X	X	
		2	140	240	110	260	140	240	110	260	X	X	X	X
		1	140	240	110	260	140	240	110	260	140	240	110	260
Voorvork 123 mm	3	140	240	110	260	140	240	110	260	140	240	X	X	
	2	140	240	110	260	140	240	110	260	140	240	110	260	
	1	140	240	110	260	140	240	110	260	140	240	110	260	
Voorvork 138 mm	3	140	240	110	260	140	240	110	260	140	240	110	260	
	2	140	240	110	260	140	240	110	260	140	240	110	260	
	1	140	240	110	260	140	240	110	260	140	240	110	260	
Voorvork 174 mm	4	X	X	X	X	140	240	110	260	140	240	110	260	
	3	140	240	110	260	140	240	110	260	140	240	110	260	
	2	140	240	110	260	140	240	110	260	140	240	110	260	
		1	140	240	110	260	140	240	110	260	140	240	110	260

Voetplaat positie 3	Voorvork positie	4"-Voorwiel				5"-Voorwiel				6"-Voorwiel				
		voetplankhouder kort		voetplankhouder lang		voetplankhouder kort		voetplankhouder lang		voetplankhouder kort		voetplankhouder lang		
		min. OBL	max. OBL	min. OBL	max. OBL	min. OBL	max. OBL	min. OBL	max. OBL	min. OBL	max. OBL	min. OBL	max. OBL	
	Voorvork 111 mm	3	250	360	220	360	X	X	X	X	X	X	X	
		2	250	370	220	370	250	350	220	380	X	X	X	X
		1	250	380	220	380	250	370	220	390	X	X	X	X
Voorvork 123 mm	3	250	370	220	350	250	350	220	380	X	X	X	X	
	2	250	380	220	360	250	370	220	400	250	370	220	380	
	1	250	390	220	390	250	410	220	410	250	410	220	400	
Voorvork 138 mm	3	250	360	220	390	250	360	220	400	250	360	220	380	
	2	250	400	220	400	250	400	220	410	250	400	220	400	
	1	250	410	220	420	250	410	220	420	250	410	220	420	
Voorvork 174 mm	4	X	X	X	X	250	420	220	420	250	420	220	420	
	3	250	420	220	420	250	430	220	430	250	430	220	440	
	2	250	430	220	430	250	440	220	440	250	440	220	450	
		1	250	440	220	440	250	460	220	460	250	460	220	470

ZIPPIE YOUNGSTER 3

◇ = Standaard ○ = Geen meer-/minderprijs □ = Meerprijs

R. Nr. €

VOORVORK <small>(gelijk aan uw keuze op de 1e pagina)</small>			
YNG080209	◇ Voorvork Carbotecture®	(alleen i.c.m. 111mm)	std
	○ Voorvork Aluminium		gm
VOORWIELEN <small>(gelijk aan uw keuze op de 1e pagina)</small>			
YNG080201	◇ Voorwiel: massief (hard). Velg: standaard composiet (zwart)		std
YNG080202	□ Voorwiel: massief (soft). Velg: standaard composiet (zwart)	(alleen i.c.m. 5" & 6")	gm
YNG080203	□ Voorwiel: massief (hard), light up. Velg: standaard composiet (zwart)	(alleen i.c.m. 4" & 5")	75,10
YNG080204	□ Voorwiel: massief (hard). Velg: aluminium (zilver)	(alleen i.c.m. 4" & 5")	120,72
YNG080205	□ Voorwiel: massief (soft). Velg: aluminium (zilver)	(alleen i.c.m. 4" & 5")	120,72
ACHTERWIELEN <small>(gelijk aan uw keuze op de 1e pagina; kies één type wiel)</small>			
YNG070103	◇ Design wielen radiaalgespaakt	(paar) (alleen 24")	std
YNG070102	○ Universeel kruisgespaakt	(paar) (alleen 22" & 24")	gm
YNG070104	□ Lichtgewicht wiel radiaalgespaakt (2)	(paar) (alleen 22" & 24")	256,15
YNG070105	□ Proton achterwielen (lichtgewicht) (2)	(paar)	431,63
YNG070106	□ Mountain Bike wielen	(alleen met 24", mountainbike wielen & aluminium hoepels zwart)	377,92
YNG070111	□ Wielen t.b.v. trommelremmen	(alleen i.c.m. trommelremmen)	gm
As			
YNG070506	◇ Quick-release as		std
BANDEN <small>(gelijk aan uw keuze op de 1e pagina)</small>			
YNG070201	◇ Fijn profiel		std
YNG070202	□ Massief (1)	(alleen 22" & 24")	96,06
YNG070205	□ Marathon plus evolution	(alleen 24")	96,06
YNG090163	□ Extra set binnen- en buitenband	(niet i.c.m. massief)	55,40
SPAAKBESCHERMERS <small>(alleen mogelijk met 22" & 24")</small>			
YNG070601	□ Transparant		138,57
YNG070604	□ Princess	YNG070612	□ Tiger
YNG070605	□ Happy Lions	YNG070614	□ Galactica
YNG070607	□ Oriental	YNG070617	□ Pirates
YNG070608	□ Superhero	YNG070619	□ Graffiti
YNG070609	□ Hot wheels	YNG070620	□ Basketball
YNG070610	□ Pool	YNG070621	□ Flying water
YNG070611	□ Silk	YNG070623	□ Zebra
YNG070626	□ Jungle Fever	(alleen i.c.m. 22" & 24")	163,79
YNG070628	□ Feather	(alleen i.c.m. 22" & 24")	163,79
YNG070630	□ Chrome wheel	(alleen i.c.m. 22" & 24")	163,79
YNG070631	□ Basketball 2	(alleen i.c.m. 22" & 24")	163,79
YNG070632	□ Space	(alleen i.c.m. 22" & 24")	163,79
YNG070633	□ Creative	(alleen i.c.m. 22" & 24")	163,79
YNG070633	□ Creative	(alleen i.c.m. 22" & 24")	163,79
HOEPELS			
YNG070301	◇ Aluminium zilver geanodiseerd (2)		std
YNG070302	○ Aluminium zilver coating (2)		gm
YNG070303	□ Aluminium gekleurde hoepel (poedercoated)	(zie pag. 6 voor de kleur)	85,80
YNG070304	□ Edelstaal	(alleen 22" & 24")	60,71
YNG070307	□ Supergrip	(alleen 22" & 24")	222953
YNG070308	□ Maxgrip	(alleen i.c.m. 22", 24" en hoepel montage standaard 17 mm)	222953
Hoepel montage:		YNG070401	○ Standaard = 17mm
		YNG070402	□ Breed = 27mm
		YNG070403	□ Supersmal = 7mm
YNG070309	□ Hoepelhoezen	(alleen 22" & 24")	221494
Built-4-me C30			
One arm drive met QR assen (3)			
YNG070108	□ Links	221435	978,49
YNG070109	□ Rechts	221435	978,49
YNG070305	□ Titanium	(alleen 22" & 24")	298,91
YNG070306	□ Titanium met transparante coating	(alleen 22" & 24")	298,91
WIEL CAMBER <small>(kies één optie)</small>			
YNG070502	◇ 1°		std
YNG070503	○ 2°		gm
YNG070504	○ 3°		gm
YNG070505	○ 4°		gm
(1) niet i.c.m. lichtgewicht en Proton			Voor meer informatie bezoek onze website www.sunrisemedical.be © Sunrise Medical 2022 Pag 7/9
(2) niet met hoepelmontage breed en lichtgewicht en Proton wielen			
(3) geen hoepelkleur, camber instelling en trommelremmen mogelijk. Alleen met kruisgespaakte wielen vanaf ZB 280 mm			

ARMSTEUNEN EN ZIJKANTEN

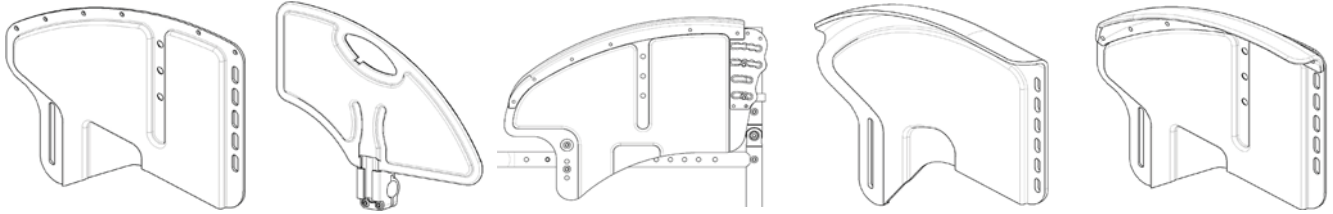

YNG040201

YNG040205

YNG040202

YNG040203

YNG040204

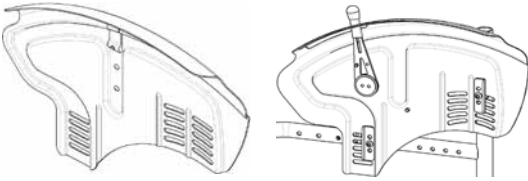

YNG040211

YNG040212

VOETPLATEN

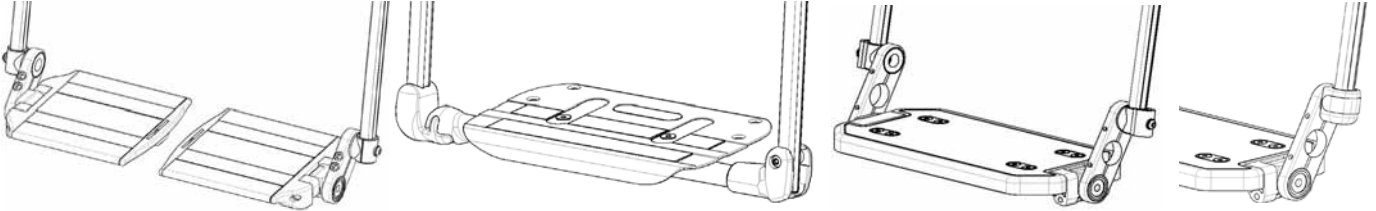

YNG050101

YNG050102 / YNG050103

YNG050106

YNG050108

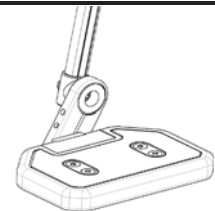

YNG050111

REMMEN

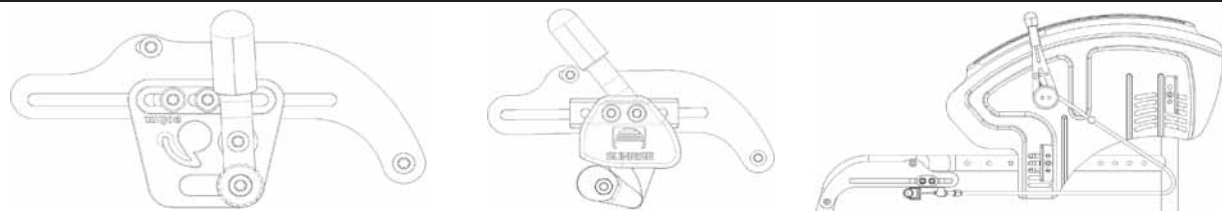

YNG060101

YNG060102

YNG060105

FRAME

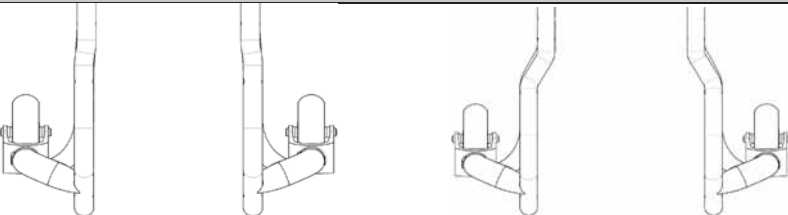

YNG010101

YNG010102

RUGLEUNING

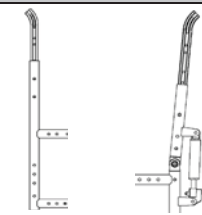

YNG030101

B4M

Zitdiepte verstelling

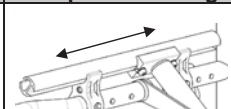

YNG010201

ZIPPIE YOUNGSTER 3

◊ = Standaard C = Geen meer-/minderprijs □ = Meerprijs

R. Nr. €

REMMEN

(kies één optie)

YNG060101	◊	Standaard remmen			std
		Kniehevelremmen			81,96
YNG060104	□	Hoek naar binnen	YNG060102	□	Hoek naar buiten
YNG060105	□	Safari remmen			(remmen geïntregeerd in zijkanen) 156,24
YNG060106	□	Safari begeleidersrem			(alleen i.c.m. safari rem) 297,31
YNG060107	□	Trommelremmen met QR-assen			(alleen 22" & 24" en trommelrem wielen) 454,68
Rem accessoires					
YNG060201	□	Afneembare remverlengers alleen i.c.m. kniehevelremmen, per paar		221693	20,00
Built-4-Me					
FMG-MH01-0842-01	□	Remverlenger, extra lang (300 mm)			80,21
FMG-MH01-3063-01	□	Eenhandige rem, rechts			262,03
FMG-MH01-3063-02	□	Eenhandige rem, links			262,03

ACCESSOIRES

	◊	Gereedschapsetje			std
YNG090102	□	Handpompje			gm
YNG090103	□	Rugzak			96,06

POSITIONERING

Voor romp-, arm-, bekken- en voetpositionering zie prijslijst Jay Positioneringselementen

KLEUREN

Frame		Hoepels		Frame		Hoepels			
		€ 85,80				€ 85,80			
02 Brilliant Silver	○	YNG090202	□	YNG090302	29 Black	○	YNG090226	□	YNG090326
03 Silver matt	○	YNG090203	□	YNG090303	31 Matt black	○	YNG090228	□	YNG090328
06 Sun Yellow	○	YNG090205	□	YNG090305	32 Signal white	○	YNG090229	□	YNG090329
14 Blue	○	YNG090212	□	YNG090312	33 Pink	○	YNG090230	□	YNG090330
15 Brilliant Marine	○	YNG090213	□	YNG090313	34 Dark chocolate metallic	○	YNG090233	□	YNG090333
16 Matt Marine	○	YNG090214	□	YNG090314	35 Skyblue	○	YNG100127	□	YNG100227
19 Brilliant Purple	○	YNG090216	□	YNG090316	36 Cyan-Metallic	○	YNG100128	□	YNG100228
21 Red Ruby	○	YNG090218	□	YNG090318	37 Marsred	○	YNG100129	□	YNG100229
22 Brilliant Red	○	YNG090219	□	YNG090319	40 Kiwi	○	YNG100132	□	YNG100232
23 Matt Red	○	YNG090220	□	YNG090320	41 Flamingo-Glitter	○	YNG100133	□	YNG100233
24 Tutti Frutti Orange	○	YNG090221	□	YNG090321	42 Matt-Anthrazit	○	YNG100134	□	YNG100234
27 Graphitmetallic	○	YNG090224	□	YNG090324	46 Mamba Green	○	YNG100145	□	YNG100236

Gekleurde onderdelen pakket voor voorvorken en asplaat

YNG090507	Mat zilver	□	64,06
YNG090508	Oranje	□	64,06
YNG090509	Zwart	◊	std

BUILT-4-ME MOGELIJKHEDEN

FMG-MA01-1185-01 Speciale frame kleur, RAL (zelf invullen) € 289,24



OMSCHRIJVING	NVG nr.	Iden nr.	Publieksprijs	Supplement
Manuele actief kinderrolstoel	220256	106104000055	€ 2.713,75	€ 270,86
Standaard voetsteun	222533	201101000055	-	-
Rughoekverstelling (instelbare of verstelbare)	220993	203101000024	€ 333,54	-
Regelbare basisplaat voor antidecubituszittkussen	220897	203103000046	€ 241,36	€ 125,28
Abductieframe	221199	203115000015	€ 240,16	-
Hoofdsteun	221133	203112000086	€ 358,79	€ 158,67
Rolstoelwerkblad of halfwerkblad wegzwenkbaar	221295	203120000063	€ 310,79	€ 97,33
Rolstoelwerkblad of halfwerkblad opschuifbaar	221295	203120000097	€ 213,47	-
Veiligheidsgordel	221354	204104000335	€ 97,85	€ 57,83
Antikiepsysteem	222938	204106000025	€ 182,79	-
Aandrijf- en besturingssysteem "dubbele hoepel"	221435	205101000036	€ 978,49	€ 44,57
Aanpassing verminderde grijpfunctie - supergrip hoepels	222953	205116000031	€ 358,79	€ 255,31
Aanpassing verminderde grijpfunctie - maxgrip hoepels	222953	205116000022	€ 358,79	€ 255,31
Aanpassing verminderde grijpfunctie - hoepelhoezen	221494	205104000141	€ 100,06	-
Remverlengers	221693	205115000063	€ 20,00	-

Zippie Youngster 3 - Basisprijs

Prijs optie€

Totaalprijs€

Sunrise Medical Customer Service
Tel.: 02-5882371
E-mail: orders@sunrisemedical.be



Factureren aan:
Naam:
Straat:
Plaats: Postcode:
E-Mail:
Tel: Fax:

Leveren aan:
Naam:
Adres:
Plaats: Postcode:
E-Mail:
Tel: Fax:

Order datum:
Inkooporder:
Uw referentie:



Gemarkeerd voor:
Sunrise order nr:

- Order
- Offerte
- Built 4 me

- ◇ = Standaard
- = Geen meer-/minderprijs
- = Meerprijs

Customer service: orders@sunrisemedical.be



Max. gebruikersgewicht: 125 kg
Gewicht cliënt: kg

Basisprijs vanaf €2.442,89 (inclusief BTW)
Nomencl. nr. 220256

Geldig tot eerstvolgende wijziging of uiterlijk 31-12-2022.

Wijzigingen voorbehouden. Op alle transacties zijn de algemene voorwaarden van Sunrise Medical B.V. en Sunrise Medical HCM B.V. van toepassing.
Deze algemene voorwaarden zijn te raadplegen op www.sunrisemedical.be/voorwaarden

BASISAFMETINGEN

Zitbreedte in mm (opgemeten van buitenkant framebuis tot buitenkant framebuis)

	280	300	320	340	360	380	400	420	440	460	480	500
Zitdiepte in mm												
320 *	○	○	○	○	○	○	○	○	○	○	○	○
340 *	○	○	○	○	○	○	○	○	○	○	○	○
360	○	○	○	○	○	○	○	○	○	○	○	○
380	○	○	○	○	○	○	○	○	○	○	○	○
400	○	○	○	○	○	○	○	○	○	○	○	○
420	○	○	○	○	○	○	○	○	○	○	○	○
440	○	○	○	○	○	○	○	○	○	○	○	○
460	○	○	○	○	○	○	○	○	○	○	○	○

Frame lengte
ZD 320-400 = kort
ZD 420-440 = medium
ZD 460 = lang

Alle afmetingen zijn in mm en gemeten zonder zitkussen

* niet beschikbaar in SA frame

Zithoogte voor in mm

		Voorvork (mm)														
		400	410	420	430	440	450	460	470	480	490	500	510	520	530	
Voorwielen	4"	Hemi versie (1)	○	○	○	○	○	○								
		Carbotecture (111 mm) (1)	○	○	○	○	○	○								
		Aluminium (123 mm)					○	○	○	○						
		Aluminium (143 mm)									○	○	○	○		
	5"	Hemi versie (1)	○	○	○	○										
		Carbotecture (111 mm) (1)			○	○	○	○	○							
		Aluminium (123 mm)					○	○	○	○	○					
		Aluminium (143 mm)									○	○	○	○		
	6"	Hemi versie (1)				○	○	○	○	○						
		Carbotecture (111 mm) (1)								○	○	○				
		Aluminium (123 mm)									○	○	○	○		
		Aluminium (143 mm)										○	○	○	○	
7"	Hemi versie (1)									○	○	○	○	○	○	
	Aluminium (168 mm)										○	○	○	○	○	

Hemi versie alleen i.c.m. swing away frame

Uw zithoogte achter kan 0 tot 110 mm lager zijn dan uw zithoogte voor.

Zithoogte achter in mm

Achterwielen	400	410	420	430	440	450	460	470	480	490	500
22"	○	○		○	○	○	○	○	○	○	○
24"				○	○		○	○	○	○	○

(1) geschikt voor elektrische aandrijvingen

Geadviseerde meet-methodiek:

Individuele gevallen kunnen afwijken van de hieronder beschreven meet-methodiek!

Zitbreedte**a) voor de gebruiker:**

Sta wat ruimte toe tussen zijkant en heup.
Dit aan beide zijden
(ongeveer 10-20 mm in totaal).

b) op de rolstoel gemeten:

Van buitenzijde zitbuis tot buitenzijde zitbuis.

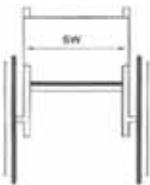
**Zitdiepte****a) voor de gebruiker:**

Bij een recht zithouding dient er nog voor 2-3 vingers ruimte te worden gelaten tussen voorzijde zitmat en knielholte (ongeveer 30-60 mm).

b) op de rolstoel gemeten:

Van voorzijde rugbuis tot voorzijde zitmat.

**Rughooite****a) voor de gebruiker:**

Wordt gemeten vanaf de zitting inclusief de kussen.
Belangrijk: De rughooite is afhankelijk van de mate van invaliditeit.

b) op de rolstoel gemeten:

Bovenzijde van zitrail tot bovenrand van rugbekleding.

**Onderbeenlengte****a) voor de gebruiker:**

Wordt opgemeten wanneer benen in de juiste hoek gepositioneerd zijn vanaf de knieholte tot aan onderzijde schoenzool, met in achtneming van eventuele verhogers.

b) op de rolstoel gemeten:

Van bovenzijde zitbekleding tot bovenzijde voetplaat

Opmerking: vergeet niet de hoogte van de kussen mee te tellen!

**Technische data**

Max. totale hoogte:	1035 mm
Max. totale lengte:	1075 mm
Max. draaicirkel:	860 mm
Max. hellingshoek:	10°
Rolstoelgewicht*:	vanaf 10 kg
Transportgewicht*:	vanaf 7 kg
Max. totale breedte:	Camber
	0° camber:
	3° camber:
	6° camber:

22" achterwielen	24" achterwielen
ZB + 200 mm	ZB + 200 mm
ZB + 230 mm	ZB + 240 mm
ZB + 250 mm	ZB + 260 mm

*Deze waarde is een vanaf gewicht en kan per configuratie variëren

Life T						€							
◇ = Standaard		○ = Geen meer-/minderprijs		□ = Meerprijs									
ZITBEKLEDING													
Zitmat													
LFT020014	◇	Zitmat, nylon, 1 opbergtasje					std						
Zitkussen met hoef, zwart													
Foam		Dikte:	LFT020101	□	30 cm	LFT020102	□	50 cm	91,48				
Latex		Dikte:	LFT020103	□	50 cm	LFT020104	□	80 cm	91,48				
Jay zitkussen													
JAY020002	□	Jay Basic					98,22						
JAY020003	□	Jay Soft Combi P					184,34						
JAY020001	□	Jay Easy Visco					220514	209,26					
JAY020007	□	Jay Easy Fluid					220573	466,97					
Voor overige Jay zitkussens zie Jay orderformulieren													
Zitaccessoires													
LFT090018	□	Positioneringsgordel					221354	97,85					
Voor jay positioneringselementen, zie orderformulier positioneringselementen													
RUGLEUNING													
Rughoogte		250-300	300-350	350-400	400-450	450-475							
Rughoogte ingesteld		○ 250	○ 300	○ 350	○ 400	○ 450							
op:		○ 275	○ 325	○ 375	○ 425	○ 475							
		○ 300	○ 350	○ 400	○ 450								
LFT030001	◇	Vaste rugleuning, niet neerklapbaar					(hoek 90°)	gm					
LFT030012	□	In hoek instelbare rugleuning					gm						
		LFT030512	○	-12°	LFT030518	○	-8°	LFT030514	○	-4°	LFT030500	○	0°
		LFT030504	○	4°	LFT030508	○	8°	LFT030522	○	12°			
LFT030402	□	Vouwbare stabilisatiestang					(2)	(vanaf ZB 360cm)	128,09				
Duwhandvatten													
LFT030200	○	Zonder duwhandvatten					gm						
LFT030201	○	Rugbuizen met standaard vaste duwhandvatten					gm						
LFT030203	□	Neerklapbare duwhandvatten					(1)	(vaste rug vanaf RH 300 cm en in hoek instelbare rug RH 350 cm) 350 cm)	250,57				
LFT030204	◇	In hoogte verstelbare duwhandvatten					(alleen vanaf rughoogte 300 cm)	300 cm)	std				
LFT030205	□	Rugbuizen met i.h.v. duwhandvatten bij Jay rug					(alleen vanaf rughoogte 300 cm)	300 cm)	345,12				
Rugbekleding													
LFT030316	◇	EXO Evo naspanbare rugbekleding, standaard, 1 opbergruimte					std						
		Kleur rand:	○ Zwart	○ Oranje	○ Zilver	○ Rood	○ Blauw						
LFT030317	□	EXO Evo PRO naspanbare luchtdoorlatende rugbekleding, 1 opbergruimte					219,23						
		Kleur rand:	○ Zwart	○ Oranje	○ Zilver	○ Rood	○ Blauw						
LFT030300	○	Zonder rugbekleding					gm						
Hoofdsteun													
LFT030411	□	Hoofdsteun, diepte en hoek instelbaar, 200 x 110 cm (B x H)					221133	358,79					
ARMSTEUNEN EN ZIJKANTEN													
Armsteun		(kies één optie, niet i.c.m. zijkanten, alleen met 0° en 1° camber)											
LFT040050	□	Single post armsteun, in hoogte verstelbaar, afneembaar (US style)					2x 220853	323,52					
		○ Korte armlegger (250 mm)											
LFT040051	○	Lange armlegger (360 mm)											
LFT040002	□	Wegklapbare, afneembare, in hoogte verstelbare armsteun, met korte armlegger (250 mm) "desk"					2x 220853	323,52					
LFT040007	□	Wegklapbare, afneembare, in hoogte verstelbare armsteun, met lange armlegger (310 mm) "desk"					2x 220853	323,52					
LFT040052	□	In hoogte en diepte instelbare Single Post armsteunen, 330 mm armlegger					(armlegger lang - kort instelbaar)	190,55					
Zijkanten		(niet i.c.m. armsteunen)											
LFT040102	◇	Aluminium zijkanten zonder spatbord (in framekleur)					(niet i.c.m. safari remmen)	std					
LFT040005	□	Zijkant type desk, wegklapbaar, afneembaar					224,09						
LFT040107	□	Kunststof zijkanten uitneembaar, zwart					(ZWP 83mm niet i.c.m. abductieframe; niet i.c.m. safari remmen)	162,49					
LFT040103	□	Aluminium zijkanten met spatbord (in framekleur)					147,28						
LFT040055	□	Armlegger in hoogte instelbaar, kort, t.b.v. aluminium zijkanten					(niet i.c.m. safari remmen)	147,28					
LFT040104	□	Carbon zijkant met spatbord, zwart					(niet i.c.m. safari remmen)(ZB + 20 mm)	303,72					
Werkbladen													
LFT090111	□	Werkblad in hoogte verstelbaar (opschuifbaar) ZB 220 - 360 mm					(hout)(alleen i.c.m. LRT040055)	221295	213,47				
LFT090112	□	Werkblad wegzwenkbaar, links gemonteerd					(plexiglas)(alleen i.c.m. in hoogte instelbare armsteunen)	221295	310,79				
LFT090113	□	Werkblad wegzwenkbaar, rechts gemonteerd					(plexiglas)(alleen i.c.m. in hoogte instelbare armsteunen)	221295	310,79				
(1) niet i.c.m. stabilisatiestang													
(2) niet i.c.m. neerklapbare duwhandvatten													

Life T

◇ = Standaard ○ = Geen meer-/minderprijs □ = Meerprijs

















€

FRAME			
LFT010015	◇ Swing Away voorframe (afneembare beensteunen)	(niet met ZD 320/340)	std
LFT010010	○ Vast Voorframe 75° (geïntegreerde voetsteunen)	(vanaf OBL 260 mm)	gm
LFT010023	○ Vast Voorframe 75° (geïntegreerde voetsteunen), abductie (25 mm / zijde)	(niet met ZB 480/500; vanaf OBL 260 mm)(max gebr.gew. 100 kg)	gm
LFT010011	○ Vast Voorframe 85° (geïntegreerde voetsteunen)	(vanaf OBL 260 mm)	gm
LFT010016	○ Vast Voorframe 85° (geïntegreerde voetsteunen), inset (20 mm aan beide zijde), actief	(vanaf ZB 340 en OBL 260 mm)	gm
VOETSTEUNEN & VOETPLATEN			
LFT050002	◇ 70° voetsteunen		std
LFT050004	◇ Wegzwenkbare voetsteun rechts, type X-Family		
LFT050003	◇ Wegzwenkbare voetsteun links, type X-Family		
LFT050006	○ Wegzwenkbare voetsteun rechts, type Xenon		
LFT050007	○ Wegzwenkbare voetsteun links, type Xenon		
LFT050001	○ 80° voetsteunen		gm
LFT050004	○ Wegzwenkbare voetsteun rechts, type X-Family		
LFT050003	○ Wegzwenkbare voetsteun links, type X-Family		
LFT050006	○ Wegzwenkbare voetsteun rechts, type Xenon		
LFT050007	○ Wegzwenkbare voetsteun links, type Xenon		
LFT050041	○ 90° voetsteunen	(niet i.c.m. 6" en 7")	gm
LFT050006	○ Wegzwenkbare voetsteun rechts, type Xenon		
LFT050007	○ Wegzwenkbare voetsteun links, type Xenon		
Lengte corrigerende comfort beensteunen (niet i.c.m. doorlopende voetplaat; alleen i.c.m. SA frame)			
LFT050009	□ Links		178,13
LFT050010	□ Rechts		178,13
Amputatiesteun			
LFT050014	□ Amputatiesteun, links	LFT050013 □ Amputatiesteun, rechts	143,44
Voetplaten			
LFT050020	◇ Gedeelde in hoek instelbare kunststof voetplaten (zwart), opklapbaar, hielband (2)	(vanaf OBL 340 mm)	std
LFT050050	□ Gedeelde in hoek instelbare aluminium voetplaten (zwart), opklapbaar, hielband (3)		121,14
Doorlopende voetplaat			
LFT050102	□ Doorlopende in hoek instelbare aluminium voetplaat (zwart), opklapbaar, hielband		203,25
LFT050126	□ Wegzwenkbaar mechaniek t.b.v. voetplaat	(vanaf OBL 400 mm)	179,31
LFT050062	□ Vergrendelingsmechanisme, doorlopende voetplaat, aluminium		56,30
LFT050131	○ Doorlopende lichtgewicht kunststof voetplaat, in hoek en diepte instelbaar, opklapbaar, kuitband (1)	(vanaf OBL 340 mm)	gm
LFT050132	□ Doorlopende lichtgewicht carbon voetplaat, in hoek en diepte instelbaar, opklapbaar, kuitband (7)		235,76
ONDERBEENLENGTE (OBL) - max. OBL t.o.v. zithoogte is zithoogte -25 mm; alle afmetingen zijn in mm			
<input type="radio"/> 220 <input type="radio"/> 230 <input type="radio"/> 240 <input type="radio"/> 250 <input type="radio"/> 260 <input type="radio"/> 270 <input type="radio"/> 280 <input type="radio"/> 290 <input type="radio"/> 300 <input type="radio"/> 310 <input type="radio"/> 320 <input type="radio"/> 330 <input type="radio"/> 340 <input type="radio"/> 350 <input type="radio"/> 360 <input type="radio"/> 370 <input type="radio"/> 380 <input type="radio"/> 390 <input type="radio"/> 400 <input type="radio"/> 410 <input type="radio"/> 420 <input type="radio"/> 430 <input type="radio"/> 440 <input type="radio"/> 450 <input type="radio"/> 460 <input type="radio"/> 470 <input type="radio"/> 480 <input type="radio"/> 490 <input type="radio"/> 500			
(gemeten van voetplaat tot zitmat)			
SA frame: gedeelde voetplaten met OBL 220-290 mogelijk vanaf ZB 340mm / doorlopende voetplaat mogelijk vanaf ZB 320mm			
VV frame: gedeelde voetplaten met OBL 260-330 mogelijk vanaf ZB 340mm (bij abductie van ZB300) / doorlopende voetplaat mogelijk vanaf ZB 320 mm (bij abductie vanaf ZB280)			
ZWAARTEPUNTINGSTELLING (ZWP) afmetingen in mm vanaf voorkant rugbuis			
COG23	○ 23 mm		gm
COG43	○ 43 mm		gm
COG63	○ 63 mm		gm
COG83	○ 83 mm		gm
FRAME ACCESSOIRES			
Trapbuis & krukhouders			
LFT090001	○ Trapbuis, links	LFT090002 □ Trapbuis, rechts	(niet i.c.m. anti tip aan zelfde zijde) gm
LFT090009	□ Krukhouders		(alleen i.c.m. trapbuis) 96,06
Anti-tip, wegzwenkbaar			
LFT090004	□ Anti-tip, links	LFT090005 □ Anti-tip, rechts	222938 182,79
LFT090006	□ Anti-tip, paar	(niet i.c.m. trapbuis)	2x 222938 365,58
LIF090036	□ Anti-tip wegzwenkbaar, aluminium lichtgewicht, paar	(niet i.c.m. trapbuis)(480 gram lichter per paar)	358,59
VOORBEREIDING VOOR ATTITUDE AANKOPPELFIETS			
LFT090211	◇ Zonder ATTITUDE order	(docking pinnen gemonteerd)	95,91
LFT090212	○ Met ATTITUDE order	(docking pinnen gemonteerd; ATTITUDE order afzonderlijk meesturen)	gm
VOORVORK (gelijk aan uw keuze op de 1e pagina)			
LFT080029	◇ Voorvork aluminium Kleur: zwart		std
	Kleur: □ Zilver □ Oranje		64,06
LFT080013	○ Voorvork, Carbotecture® Kleur: Zwart	(alleen 111 mm)	gm
	Kleur: □ Oranje □ Zilver □ Rood □ Blauw		64,06
LFT080101	○ Hemi kit	(niet i.c.m. 7" voorwiel, carbotecture voorvork en alleen i.c.m. SA frame)	gm
<p>(1) niet i.c.m. SA frame; met VV frame 75°/85° vanaf ZB 300, met inset vanaf ZB 340</p> <p>(2) vanaf ZB 360; met vast voorframe inset vanaf ZB 400; met vast voorframe abductie vanaf ZB 320</p> <p>(3) met SA frame en VV frame 75°/85° vanaf ZB 300</p>			

Life T				€	
<input checked="" type="checkbox"/>	= Standaard	<input type="checkbox"/>	= Geen meer-/minderprijs	<input type="checkbox"/>	= Meerprijs
VOORWIELEN				<i>(gelijk aan uw keuze op de 1e pagina)</i>	
LFT080301	<input checked="" type="checkbox"/>	Voorwiel: massief (hard). Velg: standaard composiet (zwart)		std	
LFT080302	<input type="checkbox"/>	Voorwiel: massief (soft). Velg: standaard composiet (zwart)	<i>(alleen i.c.m. 5 en 6" voorwielen, max. ZH 520 mm)</i>	gm	
LFT080303	<input type="checkbox"/>	Voorwiel: massief (hard), light up. Velg: standaard composiet (zwart)	<i>(alleen i.c.m. 6" en 7" voorwielen)</i>	75,10	
LFT080304	<input type="checkbox"/>	Voorwiel: massief (hard). Velg: aluminium (zilver)	<i>(alleen i.c.m. 4" en 5" voorwielen)</i>	120,72	
LFT080305	<input type="checkbox"/>	Voorwiel: lucht. Velg standaard composiet (zwart)	<i>(niet i.c.m. 4" en 5" voorwielen)</i>	gm	
LFT080306	<input type="checkbox"/>	Voorwiel: massief (soft). Velg: aluminium (zilver)	<i>(alleen i.c.m. 4" en 5" voorwielen)</i>	120,72	
		Kleur velg: <input type="checkbox"/> Zwart <input type="checkbox"/> Oranje <input type="checkbox"/> Rood <input type="checkbox"/> Blauw		45,76	
ACHTERWIELEN				<i>(gelijk aan uw keuze op de 1e pagina; kies één type wiel)</i>	
LFT070002	<input checked="" type="checkbox"/>	Design achterwielen - 36 spaken	<i>(alleen 24")</i>	std	
LFT070001	<input type="checkbox"/>	Universeel kruisgespaakte achterwielen - 36 spaken		gm	
LFT070003	<input type="checkbox"/>	Lichtgewicht achterwielen - 24 spaken	<i>(max gebruikersgewicht 125 kg)</i>	256,16	
LFT070004	<input type="checkbox"/>	Proton achterwielen - 24 spaken	<i>(maximaal gebruikersgewicht 100 kg)</i>	431,63	
LFT070005	<input type="checkbox"/>	Spingery achterwielen - 18 spaken (zwart), naaf zilver	<i>(alleen 24")</i>	704,42	
Built-4-Me					
LFT070401	<input type="checkbox"/>	One arm drive, kruisgespaakte wielen - 36 spaken, links	<i>(alleen i.c.m. wiel camber 0°)</i>	1.483,32	
LFT070402	<input type="checkbox"/>	One arm drive, kruisgespaakte wielen - 36 spaken, rechts	<i>(alleen i.c.m. wiel camber 0°)</i>	1.483,32	
SPAAKBESCHERMERS				<i>(niet i.c.m. spingery wielen)</i>	
LFT070831	<input type="checkbox"/>	Transparant		138,57	
LFT070823	<input type="checkbox"/>	Princess <i>LFT070827</i> <input type="checkbox"/> Silk <i>LFT070833</i> <input type="checkbox"/> Zebra		163,79	
LFT070816	<input type="checkbox"/>	Happy Lions <i>LFT070830</i> <input type="checkbox"/> Tiger <i>LFT070818</i> <input type="checkbox"/> Jungle Fever		163,79	
LFT070820	<input type="checkbox"/>	Oriental <i>LFT070813</i> <input type="checkbox"/> Galactica <i>LFT070811</i> <input type="checkbox"/> Feather		163,79	
LFT070829	<input type="checkbox"/>	Superhero <i>LFT070821</i> <input type="checkbox"/> Pirates <i>LFT070806</i> <input type="checkbox"/> Chrome		163,79	
LFT070817	<input type="checkbox"/>	Hot Wheels <i>LFT070814</i> <input type="checkbox"/> Graffiti <i>LFT070803</i> <input type="checkbox"/> Basketball 2		163,79	
LFT070822	<input type="checkbox"/>	Pool <i>LFT070802</i> <input type="checkbox"/> Basketball <i>LFT070828</i> <input type="checkbox"/> Space		163,79	
		<i>LFT070812</i> <input type="checkbox"/> Flying Water <i>LFT070807</i> <input type="checkbox"/> Creative		163,79	
Built-4-Me					
FMG-MF01-2622-01	<input type="checkbox"/>	Spaakbeschermer eigen design		306,08	
BANDEN				<i>(kies één type band)</i>	
LFT070101	<input checked="" type="checkbox"/>	Fijn profiel, Schwalbe Right Run		std	
LFT070102	<input type="checkbox"/>	Massief	<i>(niet i.c.m. lichtgewicht wielen)</i>	96,06	
LFT070104	<input type="checkbox"/>	Marathon Plus Evolution	<i>(alleen 24")</i>	96,06	
LFT090163	<input type="checkbox"/>	Extra set binnen- en buitenband	<i>(alleen i.c.m. massief)</i>	55,40	
HOEPELS					
LFT070202	<input type="checkbox"/>	Aluminium zilver geanodiseerd		gm	
LFT070201	<input type="checkbox"/>	Aluminium, poedercoated, transparant		gm	
LFT070204	<input type="checkbox"/>	Edelstaal		60,71	
LFT070203	<input type="checkbox"/>	Aluminium gekleurde hoepels (poedercoated)		85,80	
LFT070207	<input type="checkbox"/>	Supergrip®	<i>(22" alleen met universele en trommelrem wielen)</i>	222953	358,79
LFT070208	<input type="checkbox"/>	Maxgrip®	<i>(alleen i.c.m. hoepel montage standaard 17 mm)</i>	222953	358,79
LFT070212	<input type="checkbox"/>	Ellipse 3R, zwart		222953	323,78
LFT070317	<input type="checkbox"/>	Hoepelmontage, standaard (17 mm)		gm	
LFT070327	<input type="checkbox"/>	Hoepelmontage, breed (27 mm)	<i>(alleen met edelstaal, niet i.c.m. lichtgewicht wielen, trommelrem wielen & 22")</i>	gm	
LFT070307	<input type="checkbox"/>	Hoepelmontage, supersmal (7 mm)	<i>(alleen i.c.m. 24" edelstaal en 24" Surge hoepels)</i>	gm	
CAMBER				<i>(kies één optie, armsteunen alleen i.c.m. 0° & 1°)</i>	
LFT070600	<input type="checkbox"/>	Camber 0°		gm	
LFT070601	<input type="checkbox"/>	Camber 1° <i>LFT070603</i> <input type="checkbox"/> Camber 3° <i>LFT070605</i> <input type="checkbox"/> Camber 5°		gm	
LFT070602	<input type="checkbox"/>	Camber 2° <i>LFT070604</i> <input type="checkbox"/> Camber 4° <i>LFT070606</i> <input type="checkbox"/> Camber 6°		gm	
REMMEN				<i>(kies één optie)</i>	
LFT060001	<input checked="" type="checkbox"/>	Standaard remmen		std	
LFT060002	<input type="checkbox"/>	Kniehevelremmen	<i>(niet i.c.m. SA frame kort en 24")</i>	gm	
LFT060023	<input type="checkbox"/>	Compacte schaarremmen EVO		81,96	
LFT060013	<input type="checkbox"/>	Safari remmen, geïntegreerd in aluminium zijpanelen met spatbord		156,23	
LFT060010	<input type="checkbox"/>	Remverlengers i.c.m. kniehevelremmen		221693	20,00
Built-4-Me					
LFT060016	<input type="checkbox"/>	Eenhandige rembediening rechts		254,88	
LFT060015	<input type="checkbox"/>	Eenhandige rembediening links		254,88	
LFT070008	<input type="checkbox"/>	Trommelremmen	<i>(niet mogelijk i.c.m. ZWP 23 mm en 5" en 6" camber, alleen i.c.m. vaste en i.h.v. duwhandvatten)</i>	490,29	
				Voor meer informatie bezoek onze website www.SunriseMedical.be © Sunrise Medical 2022 pagina 5/8	

Life T				€	
◇ = Standaard ○ = Geen meer-/minderprijs □ = Meerprijs					
ACCESSOIRES					
LFT090000	○	Gereedschapsetje		gm	
LFT090025	○	Handpompje		gm	
LFT090030	□	Rugzak		96,06	
TRANSPORTHULPSET					
LFT090100	□	Transporthulpset (2)		60,81	
POSITIONERING					
Voor romp-, arm-, bekken- en voetpositionering zie prijslijst Jay Positioneringselementen					
FRAME KLEUR ⁽¹⁾					
	Frame	Hoepel	Vork		
		85,80	64,06		
02 Brilliant Silver	○	□	□	29 Black	○ □ □
03 Silver Matt	○	□	□	31 Matt Black	○ □ □
06 Sun Yellow	○	□	□	32 Signal White	○ □ □
14 Blue	○	□	□	33 Pink	○ □ □
15 Brilliant Marine	○	□	□	34 Dark Chocolate Metallic	○ □ □
16 Matt Marine	○	□	□	35 Skyblue	○ □ □
19 Brilliant Purple	○	□	□	36 Cyan-Metallic	○ □ □
21 Red Ruby	○	□	□	37 Marsred (Orange)	○ □ □
22 Brilliant Red	○	□	□	40 Kiwi	○ □ □
23 Matt Red	○	□	□	41 Flamingo-Glitter	○ □ □
24 Tutti Frutti Orange	○	□	□	42 Matt-Anthracite	○ □ □
27 Graphitemetallic	○	□	□	46 Mamba Green	○ □ □
LABELKLEUR - voor stickers					
LFT100550	◇	Zwart		std	
LFT100551	□	Zilver		gm	
GEKLEURDE ASPLAAT (niet i.c.m. OAD)					
LFT100580	◇	Zwart		std	
LFT100581	□	Oranje		gm	
LFT100582	□	Zilver		gm	
KLEUR NAAF EN VELG i.c.m. 24" lichtgewicht wiel					
	◇	Zwart		std	
LFT100336	□	Oranje		185,70	
LFT100337	□	Blauw		185,70	
LFT100338	□	Rood		185,70	
OMSCHRIJVING		NVG nr.	IDEN. nr.	Publieksprijs	Supplement
- Manuele actief rolstoel		225097		€ 2.442,89	-
- Voetsteunen				-	-
- Hoofdsteun		221133		€ 358,79	€ 158,66
- Armsteun		220853		€ 161,76	-
- Werkblad opschuifbaar		221295		€ 213,47	-
- Werkblad wegzwenkbaar		221296		€ 310,79	€ 97,33
- Veiligheidsgordel		221354		€ 97,85	€ 57,83
- Antikiepsysteem		222938		€ 182,79	-
- Aanpassing verminderde grijpfunctie- supergrip hoepel		222953		€ 358,79	€ 206,79
- Aanpassing verminderde grijpfunctie- maxgrip hoepel		222953		€ 358,79	€ 206,79
- Aanpassing verminderde grijpfunctie- Elipse 3R		222953		€ 323,78	€ 220,38
- Remverlengers		221693		€ 20,00	-
<i>(1) hoepel alleen i.c.m. aluminium gekleurde hoepel (gepoedercoat); vork kleur niet mogelijk i.c.m. carbotechnie vork</i>					
<i>(2) dit product is i.c.m. met de transporthulpset gecrashtest volgens ISO 7176-19 met een 4 punts vastzetsysteem</i>					
<i>wanneer er voor een vaste rug is gekozen dan zal het rugframe worden versterkt / bij een in hoek verstelbare rug wordt een additionele transporthulpset gemonteerd.</i>					
Quickie Life T - Basisprijs					
Prijs optie				€
Totaal prijs				€
Sunrise Medical Customer Service Tel.: 02/5882371 E-mail: orders@sunrisemedical.be					
202					
				© Sunrise Medical 2022	Pagina 6/8

LFT030201 - Rugbuizen met vaste duwhandvatten	LFT030203 - Rugbuizen met neerklapbare duwhandvatten	LFT030204 - Rugbuizen met in hoogte verstelbare duwhandvatten	
			
LFT040050 / LFT040051 - Single Post armsteun	LFT040002 / LFT040007 - Desk armsteun, in hoogte verstelbaar	LFT040052 - In hoogte en diepte instelbare Single Post armsteunen	
			
LFT040005 - Desk zijkant	LFT040107 - Kunststof zijkant, afneembaar	LFT040102 - aluminium zijkant zonder spatbord	LFT040103 - aluminium zijkant met spatbord
			
70° beensteunen, aluminium	80° beensteunen, aluminium	70° beensteunen, composiet	80° beensteunen, composiet
			
LFT050009 / LFT0500010 - lengte corrigerende beensteun	LFT050014 / LFT050013 - Amputatiesteun	LFT050020 - gedeelde voetplaten, kunststof	LFT050050 - gedeelde voetplaten, aluminium
			
LFT050131 - doorlopende voetplaat, kunststof			
			
LFT090001 - Trapbuis	LFT090009 - Krukhouder	LFT090004 / LFT090005 - Anti-tip	
			

LFT070001 - Universeel kruisgespaakt, 36 spaken	LFT070002 - Design wielen radiaalgespaakt, 36 spaken	LFT070003 - Lichtgewicht wielen radiaalgespaakt, 24 spaken	LFT070004 - Proton wielen radiaalgespaakt, 24 spaken
			
LFT070101 - Fijn profiel banden	LFT070102 - Massief	LFT070104 - Marathon plus Evolution	
			
LFT070202 - Aluminium zilver geanodiseerd	LFT070203 - Aluminium gekleurde hoepel (poedercoated)	LFT070208 - Max Grip	LFT070207 - Supergrip
			
LFT060016 / LFT060015 - Eenhandige rem	LFT060002 - Kniehevelremmen	LFT060003 - Compacte schaarremmen	SIB060013 - Safari remmen, geïntegreerd in zijanten
			
Asplaat			
			



Factureren aan:
 Naam:
 Straat:
 Plaats: Postcode:
 E-Mail:
 Tel: Fax:

Leveren aan:
 Naam:
 Adres:
 Plaats: Postcode:
 E-Mail:
 Tel: Fax:

Order datum:
 Inkooporder:
 Uw referentie:

Gemarkeerd voor:
 Sunrise order nr:

- Order
- Offerte
- Built 4 me



- = Standaard = Meerprijs
- = Geen meer-/minderprijs



Customer Service: commendas@sunrisemedical.be
Max. gebruikersgewicht: 125 kg

Gewicht client: kg
 Altijd invullen voor juiste configuratie

Basisprijs vanaf €2.442,89 (inclusief 6% BTW)
Nomencl. nr. 220256

Geldig tot eerstvolgende wijziging of uiterlijk 31-12-2022.

Wijzigingen voorbehouden. Op alle transacties zijn de algemene voorwaarden van Sunrise Medical B.V. en Sunrise Medical HCM B.V. van toepassing.
 Deze algemene voorwaarden zijn te raadplegen op www.sunrisemedical.be/voorwaarden

BASISAFMETINGEN (alle afmetingen zonder zitkussen)

Zitbreedte opgemeten van buitenkant framebuis tot buitenkant framebuis

		320	340	360	380	400	420	440	460	480	500	
Zitdiepte	340 (2)	<input type="checkbox"/>	<input type="checkbox"/>	<input type="checkbox"/>	<input type="checkbox"/>	<input type="checkbox"/>	<input type="checkbox"/>	<input type="checkbox"/>	<input type="checkbox"/>	<input type="checkbox"/>	<input type="checkbox"/>	Frame- lengte kort
	360 (2)	<input type="checkbox"/>	<input type="checkbox"/>	<input type="checkbox"/>	<input type="checkbox"/>	<input type="checkbox"/>	<input type="checkbox"/>	<input type="checkbox"/>	<input type="checkbox"/>	<input type="checkbox"/>	<input type="checkbox"/>	
	380 (2)	<input type="checkbox"/>	<input type="checkbox"/>	<input type="checkbox"/>	<input type="checkbox"/>	<input type="checkbox"/>	<input type="checkbox"/>	<input type="checkbox"/>	<input type="checkbox"/>	<input type="checkbox"/>	<input type="checkbox"/>	Elke diepte eigen framelengte
	400	<input type="checkbox"/>	<input type="checkbox"/>	<input type="checkbox"/>	<input type="checkbox"/>	<input type="checkbox"/>	<input type="checkbox"/>	<input type="checkbox"/>	<input type="checkbox"/>	<input type="checkbox"/>	<input type="checkbox"/>	
	420	<input type="checkbox"/>	<input type="checkbox"/>	<input type="checkbox"/>	<input type="checkbox"/>	<input type="checkbox"/>	<input type="checkbox"/>	<input type="checkbox"/>	<input type="checkbox"/>	<input type="checkbox"/>	<input type="checkbox"/>	
	440	<input type="checkbox"/>	<input type="checkbox"/>	<input type="checkbox"/>	<input type="checkbox"/>	<input type="checkbox"/>	<input type="checkbox"/>	<input type="checkbox"/>	<input type="checkbox"/>	<input type="checkbox"/>	<input type="checkbox"/>	
	460	<input type="checkbox"/>	<input type="checkbox"/>	<input type="checkbox"/>	<input type="checkbox"/>	<input type="checkbox"/>	<input type="checkbox"/>	<input type="checkbox"/>	<input type="checkbox"/>	<input type="checkbox"/>	<input type="checkbox"/>	
	480	<input type="checkbox"/>	<input type="checkbox"/>	<input type="checkbox"/>	<input type="checkbox"/>	<input type="checkbox"/>	<input type="checkbox"/>	<input type="checkbox"/>	<input type="checkbox"/>	<input type="checkbox"/>	<input type="checkbox"/>	
500	<input type="checkbox"/>	<input type="checkbox"/>	<input type="checkbox"/>	<input type="checkbox"/>	<input type="checkbox"/>	<input type="checkbox"/>	<input type="checkbox"/>	<input type="checkbox"/>	<input type="checkbox"/>	<input type="checkbox"/>		

Zithoogte voor in mm

		Vork (lengte)	430	440	450	460	470	480	490	500	510	520	530	540	550	560	
Voorwielen	3"	111 mm	<input type="checkbox"/>	<input type="checkbox"/>	<input type="checkbox"/>												
		123 mm (1)		<input type="checkbox"/>	<input type="checkbox"/>	<input type="checkbox"/>											
		138 mm (1)				<input type="checkbox"/>	<input type="checkbox"/>	<input type="checkbox"/>									
		174 mm							<input type="checkbox"/>	<input type="checkbox"/>	<input type="checkbox"/>						
		Frog Leg (1) Single Arm (1)	<input type="checkbox"/>	<input type="checkbox"/>	<input type="checkbox"/>			<input type="checkbox"/>	<input type="checkbox"/>								
4"	111 mm	<input type="checkbox"/>	<input type="checkbox"/>	<input type="checkbox"/>	<input type="checkbox"/>												
	123 mm (1)		<input type="checkbox"/>	<input type="checkbox"/>		<input type="checkbox"/>	<input type="checkbox"/>										
	138 mm (1)				<input type="checkbox"/>	<input type="checkbox"/>	<input type="checkbox"/>	<input type="checkbox"/>									
	174 mm								<input type="checkbox"/>	<input type="checkbox"/>	<input type="checkbox"/>	<input type="checkbox"/>	<input type="checkbox"/>				
	Frog Leg (1) Single Arm (1)	<input type="checkbox"/>	<input type="checkbox"/>	<input type="checkbox"/>	<input type="checkbox"/>												
5"	111 mm			<input type="checkbox"/>		<input type="checkbox"/>	<input type="checkbox"/>										
	123 mm (1)					<input type="checkbox"/>	<input type="checkbox"/>	<input type="checkbox"/>									
	138 mm (1)					<input type="checkbox"/>	<input type="checkbox"/>	<input type="checkbox"/>	<input type="checkbox"/>								
	174 mm							<input type="checkbox"/>	<input type="checkbox"/>	<input type="checkbox"/>		<input type="checkbox"/>	<input type="checkbox"/>	<input type="checkbox"/>			
	Frog Leg (1) Single Arm (1)			<input type="checkbox"/>		<input type="checkbox"/>	<input type="checkbox"/>										
6"	123 mm (1)							<input type="checkbox"/>	<input type="checkbox"/>	<input type="checkbox"/>							
	138 mm (1)							<input type="checkbox"/>	<input type="checkbox"/>	<input type="checkbox"/>	<input type="checkbox"/>						
	174 mm									<input type="checkbox"/>	<input type="checkbox"/>	<input type="checkbox"/>	<input type="checkbox"/>	<input type="checkbox"/>			
7"	138 mm (1)								<input type="checkbox"/>	<input type="checkbox"/>	<input type="checkbox"/>	<input type="checkbox"/>	<input type="checkbox"/>	<input type="checkbox"/>			
	174 mm										<input type="checkbox"/>	<input type="checkbox"/>	<input type="checkbox"/>	<input type="checkbox"/>	<input type="checkbox"/>		



Carbotecture®



Single arm design



Frog leg design

(1) zijn geschikt voor elektrische aandrijvingen.

(2) opgelet: de Xenon² heeft maar 1 zij kaderlengte. Daardoor is de afstand tussen de aanhechting van de voetsteunen en de zitmat "380 mm - bestelde zitdiepte"

Geadviseerde meet-methode:

Individuele gevallen kunnen afwijken van de hieronder beschreven meet-methode!

Zitbreedte

a) voor de gebruiker

Sta wat ruimte toe tussen zijkant en heup
Dit aan beide zijden
(ongeveer 10-20 mm in totaal).

b) op de rolstoel gemeten:

Van buitenzijde buis tot buitenzijde buis.

Zitdiepte

a) voor de gebruiker

Bij een rechte zithouding dient er nog voor 2-3 vingers ruimte te worden gelaten tussen voorzijde zitmat en knieholte (ongeveer 30-60 mm)

b) op de rolstoel gemeten:

Van voorzijde rugbuis tot voorzijde zitmat.

Rughoogte

a) voor de gebruiker

Wordt gemeten vanaf de zitting inclusief het kussen.
Belangrijk: de rughoogte is afhankelijk van de mate van invaliditeit.

b) op de rolstoel gemeten:

Bovenzijde van zitrail tot bovenrand van rugbekleding.

Onderbeenlengte

a) voor de gebruiker

Wordt opgemeten wanneer benen in de juiste hoek gepositioneerd zijn vanaf de knieholte tot aan onderzijde schoenzool, met in achtname van eventuele verhogers.

b) op de rolstoel gemeten:

Van bovenzijde zitbekleding tot bovenzijde voetplaat.

Opmerking: OBL wordt zonder kussen gemeten.



Max. totale hoogte: 1010 mm
Max. totale lengte: 1150 mm
Max. draaicirkel: 720 mm

Gewicht vanaf*: 10,3 kg
Transportgewicht vanaf*: 7,8 kg

*Deze waarde is een vanaf gewicht en kan per configuratie variëren

Totale breedte met:	Camber	24" achterwielen	25" achterwielen
	0° camber:	ZB + 160 mm	ZB + 160 mm
	2° camber:	ZB + 210 mm	ZB + 220 mm
	4° camber:	ZB + 260 mm	ZB + 270 mm

Dit product is gecrashtest volgens ISO 7176-19 en daarmee goedgekeurd voor transport in een voertuig.

Alle veranderingen in de configuratie kunnen invloed hebben op de zithoogte
Product toleranties: ± 10 mm.

Opvouw-matrix voor XES030031 - Rugleuning, neerklapbaar naar voren

		Rughoogte						
		325	350	375	400	425	450	475
Zitbreedte	320	✓	✓	✓	✓	✓	✓	✓
	340	✓	✓	✓	✓	✓	✓	✓
	360	✓	✓	✓	✓	✓	✓	✓
	380		✓	✓	✓	✓	✓	✓
	400			✓	✓	✓	✓	✓
	420				✓	✓	✓	✓
	440				✓	✓	✓	✓
	460					✓	✓	✓
	480						✓	✓
	500							✓



Rugleuning kan geheel naar voren worden geklapt bij opvouwen



I.c.m. neerklapbare duwhandvatten kan de rugleuning niet geheel naar voren worden geklapt bij opvouwen



De rugleuning kan niet geheel naar voren worden geklapt bij opvouwen



Rugleuning kan niet meer dan 45° naar voren worden geklapt bij opvouwen



Xenon² SA kids

◇ = Standaard ○ = geen meer-/minderprijs □ = meerprijs

€

Zithoogte achter in mm

Achterwielen	370	380	390	400	410	420	430	440	450	460	470	480	490	500
24"	○	○	○	○	○	○	○	○	○	○	○	○	○ ⁽⁵⁾	
25" **		○	○	○	○	○	○	○	○	○	○	○	○	○ ⁽⁵⁾

Uw zithoogte achter kan slechts 0 mm tot 110 mm lager zijn dan uw zithoogte voor

** 25" alleen mogelijk met lichtgewicht, proton en spinergy wielen

ZITBEKLEDING

Zitmat

XES020002	◇	Zitmat, nylon, naspanbaar, 1 opbergtasje		std
XES020003	□	Zitmat, nylon, naspanbaar, 2 opbergtasje	(vanaf ZB 340 mm)	78,13
XES020004	□	Zitmat, nylon, naspanbaar, 1 opbergtasje en catheterzak	(vanaf ZB 340 mm)	168,84
XES020000	○	Zonder zitbekleding		gm

Zitkussen met hoes, zwart

Foam (middel-hard)	Dikte:	XES020101	□	□	30 mm	XES020102	□	□	50 mm	91,48
Latex (zeer zacht)	Dikte:	XES020103	□	□	50 mm					91,48

Jay zitkussen - voor overige Jay zitkussens zie Jay orderformulieren

JAY020002	□	Jay Basic		98,22
JAY020003	□	Jay Soft Combi P		184,34
JAY020001	□	Jay Easy Visco, Curved		209,26
JAY020007	□	Jay Easy Fluid, Curved		466,97

Zit accessoires

XES090018	□	Positioneringsgordel	221354	97,85
XES020050	□	Additionele zitbekleding met geïntegreerd foam	(indien er niet gekozen wordt voor een zitkussen)	42,50

Voor jay positioneringselementen, zie orderformulier positioneringselementen

RUGLEUNING

XES030001	□	Rughoogte range	250 - 300	300 - 350	350 - 400	400 - 450	450 - 475	
		Rughoogte ingesteld op:	○ 250	○ 300	○ 350	○ 400	○ 450	
			○ 275	○ 325	○ 375	○ 425	○ 475	
			○ 300	○ 350	○ 400	○ 450		

XES030002	□	Carbon rugbuizen met vast rughoogte (1)						
			□ 250	□ 275	□ 300	□ 325		
			□ 350	□ 375	□ 400	□ 425		445,59

XES030012	◇	In hoek instelbare rugleuning	(-15° tot 13°)	std
XES030029	○	Vorbereiding, t.b.v. desk zijkant	(3)	gm
XES030031	□	Rugleuning neerklapbaar (naar voren)	(4)	(alleen mogelijk van RH 325 mm), vaste rughoogte
XES030010	○	Vaste rugleuning, 90°		gm
XES030029	○	Vorbereiding, t.b.v. desk zijkant	(2)	gm
XES030031	□	Rugleuning neerklapbaar (naar voren)	(4)	(alleen mogelijk van RH 325 mm), vaste rughoogte

Duwhandvatten

XES030204	◇	Rugbuizen met in hoogte verstelbare duwhandvatten	(alleen mogelijk van RH 30mm)	std
XES030200	○	Zonder duwhandvatten		gm
XES030201	○	Rugbuizen met vaste duwhandvatten		gm
XES030203	□	Rugbuizen met neerklapbare duwhandvatten	(alleen mogelijk van RH 325 mm)	250,57
XES030205	□	Rugbuizen met in hoogte verstelbare duwhandvatten, t.b.v. Jay Rug	(alleen mogelijk van RH 325 mm)	345,12

Rugbekleding

XES030316	◇	EXO Evo naspanbare rugbekleding, standaard, 1 opbergruimte		std
		Kleur accent:	◇ Zwart ○ Oranje ○ Zilver ○ Rood ○ Blauw	gm
XES030317	□	EXO Evo PRO naspanbare luchtdoorlatende rugbekleding, 1 opbergruimte		219,23
		Kleur accent:	◇ Zwart ○ Oranje ○ Zilver ○ Rood ○ Blauw	gm
XES030300	○	Zonder rugbekleding		gm

Rugframe accessoires

XES030401	□	Neerklapbare stabilisatiestang	(alleen mogelijk van ZB 380 en in hoogte verstelbare duwhandvatten)	96,06
XES030412	□	Hoofdsteen, hoogte-, diepte- en in hoek verstelbaar (200x110)	(alleen i.c.m. de neerklapbare stabilisatiestang)	196,44

Zie voor overige ruggen, orderformulier van Jay J3 ruggen

- (1) niet i.c.m. Jay J3 ruggen, desk zijkanten, neerklapbare rug en aankoppelfietsen
 (2) nodig om (later) desk zijkant te monteren
 (3) nodig om (later) desk zijkant of buisarmsteun te monteren
 (4) niet i.c.m. in hoogte verstelbare duwhandvatten, JAY ruggen, zie NoGo Matrix op bladzijde 2
 (5) alleen i.c.m. lichtgewicht adapter

Voor meer informatie
 bezoek onze website
www.SunriseMedical.be

Xenon² SA kids

◇ = Standaard ○ = geen meer-/minderprijs □ = meerprijs

€

ARMSTEUNEN & ZIJKANTEN

Armsteunen

XES040002	◇	In hoogte verstelbare armsteun, met korte armlegger (250 mm) "desk"	std
XES040004	○	In hoogte verstelbare armsteun, met lange armlegger (310 mm) "desk"	gm
XES040052	□	In hoogte en diepte instelbare Single Post armsteunen, 330 mm armlegger	190,54

Built-4-Me C30

XES040117	□	Wegzwenkbare aluminium buisarmsteun, afneembaar	(niet geschikt om te gebruiken bij het maken van transfers)	418,08
-----------	---	---	---	--------

Zijkanten

XES040102	◇	Aluminium zijkanten (in frame kleur)	std
XES040005	□	Zijkant type "desk", wegklapbaar, afneembaar	224,09
XES040101	□	Carbon, lichtgewicht zijkant, vlak, slim style, zwart	(carbon fiber) 68,25
XES040103	□	Aluminium zijkanten met spatbord (in frame kleur)	147,28
XES040107	□	Kunststof zijkanten uitneembaar, zwart	162,49
XES040104	□	Carbon zijkant met spatbord, zwart	303,72

Built-4-Me C30

FMG-ME01-3073-02	□	Kunststof zijkant met spatbord uitneembaar	299,46
------------------	---	--	--------

Armsteun accessoires

XES090011	□	Werkblad opschuifbaar, ZB 380 - 480 mm	(alleen i.c.m. XES040002 en XES040004)	221295	213,47
	□	Werkblad wegzwenkbaar, ZB 340 - 500 mm	(alleen i.c.m. XES040002 en XES040004)	221295	310,79
		XES090012 ○ links gemonteerd XES090013 ○ rechts gemonteerd			

BEENSTEUNEN & VOETPLATEN

XES050002	◇	70° hangers, aluminium, wegzwenkbaar, paar	std
XES050001	○	80° hangers, aluminium, wegzwenkbaar, paar	gm

Lengte corrigerende comfort beensteunen

XES050009	□	Links	XES050010	□	Rechts	151,74
XES050011	□	Paar				303,48
	□	Kniekussen t.b.v. lengte corrigerende beensteunen				54,20

Amputatiesteun

XES050014	□	Links	143,44
XES050013	□	Rechts	143,44

Gedeelde voetplaten

XES050020	◇	In hoek instelbare gedeelde voetplaten, kunststof, opklapbaar, zwart	(vanaf ZB 380 mm)(OBL 410 - 500mm)	std
XES050022	□	In hoek instelbare gedeelde voetplaten, aluminium, opklapbaar, frame kleur	(OBL 390 - 500 mm)	161,26
XES050051	□	In hoek instelbare gedeelde voetplaten, aluminium, opklapbaar, hoog gemonteerd, frame kleur	(OBL 220 - 380 mm)	213,9

Voetplaat uit één stuk

XES050131	□	Lichtgewicht kunststof voetenplank in hoek en diepte instelbaar, opklapbaar, zwart	(OBL 290 - 470 mm)	118,76
XES050132	□	Lichtgewicht carbon voetenplank in hoek en diepte instelbaar, opklapbaar, zwart	(OBL 290 - 470 mm)	235,76
XES050059	□	Performance voetenplank in hoek instelbaar, opklapbaar, aluminium	(OBL 300 - 480 mm)	118,76
XES050052	□	Hoog gemonteerde aluminium voetenplank in hoek en diepte instelbaar, opklapbaar, framekleur	(OBL 220 - 380 mm)	226,73

Built-4-Me C30

FMG-MB03-0826-01	□	Doorlopende voetplaat type Youngster 3, diepte en hoek instelbaar	385,02
------------------	---	---	--------

ONDERBEENLENGTE (OBL)

(Belangrijk: max. obl t.o.v. zithoogte is zithoogte - 25 mm)

○ 220	○ 230	○ 240	○ 250	○ 260	○ 270	○ 280	○ 290	○ 300	○ 310
○ 320	○ 330	○ 340	○ 350	○ 360	○ 370	○ 380	○ 390	○ 400	○ 410
○ 420	○ 430	○ 440	○ 450	○ 460	○ 470	○ 480	○ 490	○ 500	

FRAME

XES010015	◇	Wegzwenkbaar voorframe	std
-----------	---	------------------------	-----

ASPLAAT & ZWAARTEPUNT INSTELLING

(afmetingen vanaf voorkant rugleuning in mm)

XES070703	Adapter standaard	○ 40	○ 50	○ 60	○ 70	○ 80	
		○ 90	○ 100	○ 110	○ 120		
XES070701	Adapter lichtgewicht (f)	○ 70	○ 80	○ 90	○ 110	○ 120	○ 130

XES010411	◇	Asplaat lang, aluminium (zithoogte achter instelbaar)	std
XES010412	□	Asplaat Performance aluminium, lengte volgens zithoogte achter (max. 10 mm instelbaar)	276,81

Xenon² SA kids

◇ = Standaard ○ = geen meer-/minderprijs □ = meerprijs

€

HOEPELS

XES070202	◇ Aluminium zilver geanodiseerd		std
XES070201	○ Aluminium zilver coating		gm
XES070203	□ Aluminium gekleurde hoepels (poedercoated)	(kies de kleur op de laatste pagina)	85,80
XES070204	□ Edelstaal, zilver		60,71
XES070205	□ Titanium		298,91
XES070206	□ Titanium met transparante coating		298,91
XES070207	□ Supergrip ®	222953	358,79
XES070208	□ Maxgrip ®	(alleen i.c.m. 24" en hoepel montage standaard 17 mm) 222953	358,79
XES070212	□ Ellipse 3R, zwart	222953	323,78

Built-4-Me C30

FMG-MF06-1980-01	□ Tetra hoepel		237,95
------------------	----------------	--	--------

Hoepel Montage

XES070317	◇ Standaard (17 mm)		std
XES070307	□ Supersmal (7 mm)	(alleen met edelstaal)	109,36
XES070327	□ Breed (27 mm)		109,36
XES070250	□ Hoepelhoezen	(alleen 24") 221494	100,06

CAMBER

(kies één optie)

XES070600	○ 0°		gm
XES070602	○ 2°	(niet i.c.m. zwaartepunt adapter lichtgewicht)	gm
XES070604	○ 4°	(niet i.c.m. zwaartepunt adapter lichtgewicht)	gm

SPAAKBESCHERMERS

(alleen 24")

XES070831	□ Transparant		138,57	
XES070823	□ Princess	XES070830 □ Tiger	XES070818 □ Jungle Fever	163,79
XES070816	□ Happy Lions	XES070813 □ Galactica	XES070811 □ Feather	163,79
XES070820	□ Oriental	XES070821 □ Pirates	XES070806 □ Chrome	163,79
XES070829	□ Superhero	XES070814 □ Graffiti	XES070803 □ Basketball 2	163,79
XES070817	□ Hot Wheels	XES070802 □ Basketball	XES070828 □ Space	163,79
XES070822	□ Pool	XES070812 □ Flying Water	XES070819 □ Monkeys	163,79
XES070827	□ Silk	XES070833 □ Zebra		163,79

Built-4-Me C30

FMG-MF01-2622-01	□ Spaakbeschermer eigen design		306,09
------------------	--------------------------------	--	--------

REMMEN

(kies één optie)

XES060001	◇ Standaard duwremmen		std
XES060002	□ Kniehevelremmen		81,96
XES060023	□ Compact schaarremmen EVO		81,96

Built-4-Me C30

XES070008	□ Trommelremmen	(1)	(24" kruisgespaakte wielen, 36 spaken)	454,68		
	□ Eenhandige rem	FMG-MH01-2964-02	□ Links	FMG-MH01-2964-01	□ Rechts	242,74

Rem accessoires

XES060010	□ Remverlengers alleen i.c.m. kniehevelremmen	221693	20,00
-----------	---	--------	-------

(1) niet i.c.m. neerklapbare duwhandvatten en zonder duwhandvatten / alleen met standaard adapter en 0° en 4° camber

Xenon² SA kids

◇ = Standaard ○ = geen meer-/minderprijs □ = meerprijs

€

ACCESSOIRES

XES090000	◇ Gereedschapsetje	std
XES090025	○ Handpompje	gm
XES090030	□ Rugzak	96,06
750115	□ Quickie design rugzak	85,93
750307	□ Quickie design frametasje	61,92

TRANSPORTHULPSET

XES090100	□ Transporthulpset	84,93
-----------	--------------------	-------

POSITIONERING

Voor romp-, arm-, bekken- en voetpositionering zie prijslijst Jay Positioneringselementen

KLEUREN ⁽¹⁾

	Frame	Hoepels	Kruisframe		Frame	Hoepels	Kruisframe
		85,80	166,19			85,80	166,19
02 Brilliant Silver	○	□	□	29 Black	○	□	□
03 Silver Matt	○	□	□	31 Matt Black	○	□	□
06 Sun Yellow	○	□	□	32 Signal White	○	□	□
14 Blue	○	□	□	33 Pink	○	□	□
15 Brilliant Marine	○	□	□	34 Dark Chocolate Metallic	○	□	□
16 Matt Marine	○	□	□	35 Skyblue	○	□	□
19 Brilliant Purple	○	□	□	36 Cyan-Metallic	○	□	□
21 Red Ruby	○	□	□	37 Marsred (Orange)	○	□	□
22 Brilliant Red	○	□	□	40 Kiwi	○	□	□
23 Matt Red	○	□	□	41 Flamingo-Glitter	○	□	□
24 Tutti Frutti Orange	○	□	□	42 Matt-Anthracite	○	□	□
27 Graphitemetallic	○	□	□	46 Mamba Green	○	□	□
				Anodized, orange			□ (2)
				Anodized, blue			□ (2)
				Anodized, red			□ (2)

LABELKLEUR - voor stickers ("Xenon²" op het frame en "Quickie" op de zijanten)

XFF100550	○ Zwart	("Quickie" sticker op Carbon zijanten is zilver)	std
XFF100551	○ Zilver		gm
XFF100552	○ Oranje		gm
XFF100553	○ Rood		gm
XFF100554	○ Blauw		gm

(1) hoepels: alleen i.c.m aluminium gekleurde hoepels (poedercoated)

(2) alleen i.c.m. 24" lichtgewicht achterwielen

OMSCHRIJVING	NVG nr.	IDEN nr.	Publieksprijs	Supplement
Manuele actief rolstoel	220256	106104000292	€ 2.442,89	-
Standaard voetsteunen	222533	201101000913	-	-
Comfort beensteunen	220698	201111000106	-	-
Veiligheidsgordel	221354	204104000335	€ 97,85	€ 57,83
Antikiepsysteem	222953	204106000025	€ 182,79	-
Aanpassing verminderde grijpfunctie - supergrip hoepel	222953	205116000031	€ 358,79	€ 255,39
Aanpassing verminderde grijpfunctie - maxgrip hoepel	222953	205116000022	€ 358,79	€ 255,39
Aanpassing verminderde grijpfunctie - Elipse 3R	222953	205116200003	€ 323,78	€ 220,38
Hoepelhoezen	221494	205104000306	€ 100,06	-
Remverlengers	221693	205115000072	€ 20,00	-
Kniekussen	2x 223056	201117000061	€ 54,80	-
Werkblad wegzwenkbaar	221295	203120000063	€ 310,79	-
Werkblad opschuifbaar	221295	203120000097	€ 213,47	-

























Dit product is gecrashtest volgens ISO 7176-19 in combinatie met een 4 punts vastzet systeem.























Quickie Xenon² SA kids - Basisprijs

Prijs optie€
Totaalprijs€

Sunrise Medical Customer Service
Tel.: 02-5882371
E-mail: orders@sunrisemedical.be

Voor meer informatie
bezoek onze website
www.SunriseMedical.be
© Sunrise Medical 2022 Pagina 7/9

<p>XES020002</p> 	<p>XES020003</p> 	<p>XES030316</p> 	<p>XES030317</p> 
<p>XES030201</p> 	<p>XES030203</p> 	<p>XES030204</p> 	<p>XES090018</p> 
<p>XES030031</p> 	<p>XES04000x</p> 	<p>XES040104</p> 	
<p>XES040107</p> 	<p>XES040102</p> 	<p>XES040103</p> 	<p>XES040101</p> 
<p>XES040052</p> 	<p>XES040117</p> 		
<p>XES050025</p> 	<p>XES050059</p> 	<p>XES050022</p> 	
<p>XES090001</p> 	<p>XES090004</p> 	<p>XES090050</p> 	

<p>XES070001</p> 	<p>XES070002</p> 	<p>XES070003</p> 	<p>XES070004</p> 
<p>XES07010</p> 	<p>XES070101</p> 	<p>XES070106</p> 	
<p>XES070104</p> 	<p>XES070102</p> 		
<p>XES070202</p> 	<p>XES070203</p> 	<p>XES070208</p> 	<p>XES070212</p> 
<p>XES060001</p> 	<p>XES060002</p> 	<p>XES060023</p> 	
<p>XES090025</p> 		<p>XES090019</p> 	
<p>750115</p> 	<p>750307</p> 	<p>XES070703</p> 	<p>XES070701</p> 



OF-XENON-KIDS-VV-BE-NL-REV1
Geldig vanaf 01-05-2022

QUICKIE[®] XENON² KIDS

Factureren aan:
 Naam:
 Straat:
 Plaats: Postcode:
 E-Mail:
 Tel: Fax:

Leveren aan:
 Naam:
 Adres:
 Plaats: Postcode:
 E-Mail:
 Tel: Fax:

Order datum:
 Inkooporder:
 Uw referentie:



Gemarkeerd voor:
 Sunrise order nr:
 = Standaard = Meerprijs
 = Geen meer-/minderprijs

- Order
- Offerte
- Built 4 me



Customer Service: orders@sunrisemedical.be
Max. gebruikersgewicht: 140 kg

Gewicht client: kg
 Altijd invullen voor juiste configuratie

Basisprijs vanaf €2.442,89 (inclusief 6% BTW)

Nomencl. nr. 220256

Geldig tot eerstvolgende wijziging of uiterlijk 31-12-2022.

Wijzigingen voorbehouden. Op alle transacties zijn de algemene voorwaarden van Sunrise Medical B.V. en Sunrise Medical HCM B.V. van toepassing.
 Deze algemene voorwaarden zijn te raadplegen op www.sunrisemedical.be/voorwaarden

BASISAFMETINGEN (alle afmetingen zonder zitkussen)

Zitbreedte opgemeten van buitenkant framebuis tot buitenkant framebuis

Zitdiepte	alleen Hybrid frame									
	320	340	360	380	400	420	440	460	480	500
340	○	○	○	○	○	○	○	○	□	□
360	○	○	○	○	○	○	○	○	□	□
380	○	○	○	○	○	○	○	○	□	□
400	○	○	○	○	○	○	○	○	□	□
420	○	○	○	○	○	○	○	○	□	□
440	○	○	○	○	○	○	○	○	□	□
460	○	○	○	○	○	○	○	○	□	□
480	○	○	○	○	○	○	○	○	□	□
500	○	○	○	○	○	○	○	○	□	□

Zithoogte voor in mm

Voorwielen	Voorvork (lengte)	Frame:	430	440	450	460	470	480	490	500	510	520	530	540	550	
			3"	111 mm (1)	Laag	○	○	○								
123 mm				○		○	○									
Frog Leg							□	□								
Single Arm	□	□		□												
111 mm (1)	Hoog						○	○	○							
123 mm								○	○	○						
Frog Leg											□	□				
Single Arm							□	□	□							
4"	111 mm (1)	Laag			○	○	○	○								
	123 mm					○	○	○								
	Frog Leg							□	□	□						
	Single Arm			□	□	□	□									
	111 mm (1)	Hoog						○	○	○	○					
	123 mm								○	○	○	○				
	Frog Leg											□	□	□		
	Single Arm								□	□	□	□				
	5"	111 mm (1)	Laag				○	○	○							
		123 mm						○	○	○						
		Frog Leg									□	□	□			
		Single Arm					□	□	□							
111 mm (1)		Hoog							○	○	○					
123 mm										○	○	○				
Frog Leg													□	□	□	
Single Arm											□	□	□			
6"		123 mm (1)	Laag							○	○	○				
		Frog Leg														
		123 mm	Hoog										○	○	○	
		Frog Leg													□	□



Carbotecture®



Single arm design



Frog leg design

Geadviseerde meet-methodiek:

Individuele gevallen kunnen afwijken van de hieronder beschreven meet-methodiek!

Zitbreedte

a) voor de gebruiker

Sta wat ruimte toe tussen zijkant en heup
Dit aan beide zijden
(ongeveer 10-20 mm in totaal).

Zitdiepte

a) voor de gebruiker

Bij een rechte zithouding dient er nog voor 2-3 vingers ruimte te worden gelaten tussen voorzijde zitmat en knieholte (ongeveer 30-60 mm)

Rughoogte

a) voor de gebruiker

Wordt gemeten vanaf de zitting inclusief het kussen.
Belangrijk: de rughoogte is afhankelijk van de mate van invaliditeit.

Onderbeenlengte

a) voor de gebruiker

Wordt opgemeten wanneer benen in de juiste hoek gepositioneerd zijn vanaf de knieholte tot aan onderzijde schoenool, met in achtname van eventuele verhogers.

b) op de rolstoel gemeten:

Van buitenzijde buis tot buitenzijde buis.

b) op de rolstoel gemeten:

Van voorzijde rugbuis tot voorzijde zitmat.

b) op de rolstoel gemeten:

Bovenzijde van zitrail tot bovenrand van rugbekleding.

b) op de rolstoel gemeten:

Van bovenzijde zitbekleding tot bovenzijde voetplaat.

Opmerking: OBL wordt zonder kussen gemeten.



Max. totale hoogte: 1020 mm
Max. totale lengte: 1050 mm
Max. draaicirkel: 700 mm

Gewicht vanaf*: vanaf 8,8 kg
Transportgewicht vanaf*: vanaf 6,3 kg

*Deze waarde is een vanaf gewicht en kan per configuratie variëren

Totale breedte met:	Camber	24" achterwielen	25" achterwielen
	0° camber:	ZB + 160 mm	ZB + 160 mm
	2° camber:	ZB + 210 mm	ZB + 220 mm
	4° camber:	ZB + 260 mm	ZB + 270 mm

Dit product is gecrashtest volgens ISO 7176-19 en daarmee goedgekeurd voor transport in een voertuig.

Alle veranderingen in de configuratie kunnen invloed hebben op de zithoogte
Product toleranties: ± 10 mm.

Opvouw-matrix voor XFF030031 - Rugleuning, neerklapbaar naar voren

		Rughoogte						
		325	350	375	400	425	450	475
Zitbreedte	320	✓	✓	✓	✓	✓	✓	✓
	340	✓	✓	✓	✓	✓	✓	✓
	360	✓	✓	✓	✓	✓	✓	✓
	380		✓	✓	✓	✓	✓	✓
	400			✓	✓	✓	✓	✓
	420				✓	✓	✓	✓
	440				✓	✓	✓	✓
	460					✓	✓	✓
	480						✓	✓
	500							✓



Rugleuning kan geheel naar voren worden geklapt bij opvouwen



I.c.m. neerklapbare duwhandvatten kan de rugleuning niet geheel naar voren worden geklapt bij opvouwen



De rugleuning kan niet geheel naar voren worden geklapt bij opvouwen



Rugleuning kan niet meer dan 45° naar voren worden geklapt bij opvouwen



Xenon² VV

◇ = Standaard ○ = geen meer-/minderprijs □ = meerprijs

€

Zithoogte achter in mm

Achterwielen	370	380	390	400	410	420	430	440	450	460	470	480	490	500
24"	○	○	○	○	○	○	○	○	○	○	○	○	○	○ ⁽⁵⁾
25" **	○	○	○	○	○	○	○	○	○	○	○	○	○	○ ⁽⁵⁾

Uw zithoogte achter kan slechts 0 mm tot 110 mm lager zijn dan uw zithoogte voor

** 25" alleen mogelijk met lichtgewicht, proton en spinergy wielen

ZITBEKLEDING

Zitmat

XFF020002	◇ Zitmat, nylon, naspanbaar, 1 opbergtasje	std
XFF020003	□ Zitmat, nylon, naspanbaar, 2 opbergtasje (vanaf ZB 340 mm)	78,13
XFF020004	□ Zitmat, nylon, naspanbaar, 1 opbergtasje en catheterzak (vanaf ZB 340 mm)	168,84

Zitkussen met hoes, zwart

Foam (middel-hard)	Dikte: XFF020101	□ 30 mm	XFF020102	□ 50 mm	91,48
Latex (zeer zacht)	Dikte: XFF020103	□ 50 mm			91,48

Jay zitkussen - voor overige Jay zitkussens zie Jay orderformulieren

JAY020002	□ Jay Basic	98,22
JAY020003	□ Jay Soft Combi P	184,34
JAY020001	□ Jay Easy Visco, Curved	209,26
JAY020007	□ Jay Easy Fluid, Curved	466,97

Zit accessoires

XFF090018	□ Positioneringsgordel	221354	97,85
XFF020050	□ Additionele zitbekleding met geïntegreerd foam (indien rolstoel gebruikt wordt zonder zitkussen)		42,50

Voor meer positioneringsopties, zie de Jay Positioning prijslijst

RUGLEUNING

XFF030001	◇ Rughoogte range Rughoogte af fabriek ingesteld op:	250 - 300	300 - 350	350 - 400	400 - 450	450 - 475	
		○ 250	○ 300	○ 350	○ 400	○ 450	
		○ 275	○ 325	○ 375	○ 425	○ 475	

XFF030002	□ Carbon rugbuizen met vast rughoogte (1)	□ 250	□ 275	□ 300	□ 325	445,59
		□ 350	□ 375	□ 400	□ 425	

XFF030012	◇ In hoek instelbare rugleuning (-15° tot 13°)	std
XFF030032	○ Zonder voorbereiding, t.b.v. desk zijkant	gm
XFF030029	○ Voorbereiding, t.b.v. desk zijkant (2)	gm
XFF030031	□ Rugleuning neerklapbaar (naar voren) (4) (alleen mogelijk van RH 325 mm), vaste rughoogte	310,82
XFF030010	○ Vaste rugleuning, 90°	gm
XFF030032	○ Zonder voorbereiding, t.b.v. desk zijkant	gm
XFF030029	○ Voorbereiding, t.b.v. desk zijkant of buisarmsteun (3)	gm
XFF030031	□ Rugleuning neerklapbaar (naar voren) (4) (alleen mogelijk van RH 325 mm), vaste rughoogte	310,82

Duwhandvatten

XFF030204	◇ Rugbuizen met in hoogte verstelbare duwhandvatten (alleen mogelijk van RH 300 mm)	std
XFF030200	○ Zonder duwhandvatten	gm
XFF030201	○ Rugbuizen met vaste duwhandvatten	gm
XFF030203	□ Rugbuizen met neerklapbare duwhandvatten (alleen mogelijk van RH 325 mm)	250,57
XFF030205	□ Rugbuizen met in hoogte verstelbare duwhandvatten, t.b.v. Jay Rug (alleen mogelijk van RH 325 mm)	345,12

Rugbekleding

XFF030316	◇ EXO Evo naspanbare rugbekleding, standaard, 1 opbergruimte Kleur accent: ◇ Zwart ○ Oranje ○ Zilver ○ Rood ○ Blauw	std gm
XFF030317	□ EXO Evo PRO naspanbare luchtdoorlatende rugbekleding, 1 opbergruimte Kleur accent: ◇ Zwart ○ Oranje ○ Zilver ○ Rood ○ Blauw	219,23 gm
XFF030300	○ Zonder rugbekleding	gm

Rugframe accessoires

XFF030402	□ Vouwbare stabilisatiestang (alleen mogelijk vanaf ZB 380 mm, niet met vaste rugleuning)	128,09
-----------	---	--------

ARMSTEUNEN & ZIJKANTEN

Armsteunen

XFF040002	◇ In hoogte verstelbare armsteun, met korte armlegger (250 mm) "desk"	std
XFF040004	○ In hoogte verstelbare armsteun, met lange armlegger (310 mm) "desk"	gm
XFF040052	□ In hoogte en diepte instelbare Single Post armsteunen, 330 mm armlegger	190,54

Built-4-Me C30

XFF040117	□ Wegzwenkbare aluminium buisarmsteun, afneembaar (niet geschikt om te gebruiken bij het maken van transfers)	418,10
-----------	---	--------

Zijkanten

XFF040102	◇ Aluminium zijkanten (in frame kleur)	std
XFF040005	□ Zijkanten wegklapbaar, afneembaar, type "desk"	224,09
XFF040101	□ Carbon, lichtgewicht zijkant, vlak, slim style, zwart	68,25
XFF040103	□ Aluminium zijkanten met spatbord (in frame kleur)	147,28
XFF040104	□ Carbon zijkant met spatbord, zwart	303,72

(1) niet i.c.m. Jay J3 ruggen, desk zijkanten, neerklapbare rug en aankoppelfietsen

(2) nodig om (later) desk zijkant te monteren

(3) nodig om (later) desk zijkant of buisarmsteun te monteren

(4) niet i.c.m. in hoogte verstelbare duwhandvatten, JAY ruggen, zie NoGo Matrix op bladzijde 2

(5) alleen i.c.m. lichtgewicht adapter

Voor meer informatie
bezoek onze website
www.SunriseMedical.be

Xenon² VV

◇ = Standaard ○ = geen meer-/minderprijs □ = meerprijs

€

VOETPLATEN <small>(incl. kuitband)</small>		
Opklapbaar		
XFF050131	◇ Lichtgewicht kunststof voetenplank in hoek en diepte instelbaar, opklapbaar, zwart	std
XFF050059	□ Performance voetenplank in hoek instelbaar, opklapbaar, aluminium (1)	118,76
XFF050132	□ Lichtgewicht carbon voetenplank in hoek en diepte instelbaar, opklapbaar, zwart	235,76
Opvouwbaar		
XFF050028	□ Voetenplank kunststof in hoek en diepte instelbaar, automatisch opvouwbaar, zwart	308,87
XFF050027	□ Voetenplank carbon in hoek en diepte instelbaar, automatisch opvouwbaar, zwart	428,32
Hoog gemonteerd		
XFF050061	□ Lichtgewicht hoog gemonteerde voetenplank in hoek en diepte instelbaar, kunststof, zwart (OBL 220-340mm)	219,71
Built-4-Me C30		
FMG-MB03-0826-01	□ Doorlopende voetplaat type Youngster 3, diepte en hoek instelbaar	385,02

ONDERBEENLENGTE (OBL) <small>(Belangrijk: max. obl t.o.v. zithoogte is zithoogte - 25 mm)</small>										
○ 220	○ 230	○ 240	○ 250	○ 260	○ 270	○ 280	○ 290	○ 300	○ 310	
○ 320	○ 330	○ 340	○ 350	○ 360	○ 370	○ 380	○ 390	○ 400	○ 410	
○ 420	○ 430	○ 440	○ 450	○ 460	○ 470	○ 480	○ 490	○ 500		

FRAME		
Open frame (max. gebruikersgewicht 110kg)		
XFF010012	○ Voorframe 80° (t.b.v. kniehoek 100°)	gm
	XFF010100 ○ Inset: 0 mm	gm
	XFF010101 □ Inset: 10 mm	98,71
XFF010013	○ Voorframe 88° (t.b.v. kniehoek 92°)	gm
	XFF010100 ○ Inset: 0 mm	gm
	XFF010101 □ Inset: 10 mm	98,71
Hybrid frame (max. gebruikersgewicht 140kg)		
XFF010020	□ Voorframe 80° (t.b.v. kniehoek 100°). HYBRID frame	256,19
	XFF010100 ◇ Inset: 0 mm	std
XFF010021	□ Voorframe 88° (t.b.v. kniehoek 92°). HYBRID frame	351,47
	XFF010100 ◇ Inset: 0 mm	std

ASPLAAT & ZWAARTEPUNT INSTELLING <small>(afmetingen vanaf voorkant rugleuning in mm)</small>							
XFF070703	Adapter standaard	○ 40	○ 50	○ 60	○ 70	○ 80	
		○ 90	○ 100	○ 110	○ 120		
XFF070701	Adapter lichtgewicht (1)	○ 70	○ 80	○ 90	○ 110	○ 120	○ 130
XFF010411	◇ Asplaat lang, aluminium (zithoogte achter instelbaar)						std
XFF010412	□ Asplaat Performance aluminium, lengte volgens zithoogte achter (max. 10 mm instelbaar)						276,81

FRAME ACCESSOIRES <small>(kies voor trapbuis of anti-tip, niet beide)</small>		
XFF090016	□ Framebeschermers, zwart	81,89
XFF090014	□ Frame versterkingskit t.b.v. Quickie Attitude <small>(niet i.c.m. Hybrid)</small>	342,48
Anti-tip, wegzwenkbaar		
XFF090004	□ Links XFF090005 □ Rechts	222938 182,79
XFF090006	□ Paar	2x 222938 365,58
Trapbuis		
XFF090001	□ Links XFF090002 □ Rechts <small>(niet i.c.m. anti tip aan zelfde kant)</small>	85,80
XFF090003	□ Paar <small>(niet i.c.m. anti tip aan zelfde kant)</small>	171,60
XFF090009	□ Krukhouder <small>(alleen i.c.m. trapbuis)</small>	96,06

VOORBEREIDING VOOR ATTITUDE AANKOPPELFIETS		
XFF090211	□ Zonder ATTITUDE order <small>(docking pinnen gemonteerd)</small>	95,91
XFF090212	□ Met ATTITUDE order <small>(docking pins gemonteerd; ATTITUDE order afzonderlijk meesturen)</small>	gm

VOORVORKEN <small>(gelijk aan uw keuze op de 1e pagina)</small>			
XFF080013	◇ Voorvorken, Carbotechnology® <small>(niet i.c.m. elektrische aandrijving)(alleen met 111mm)</small>	Kleur: zwart	std
		□ Zilver □ Oranje □ Rood (2) □ Blauw (2)	64,06
XFF080029	○ Voorvorken, aluminium <small>(alleen i.c.m. 123mm)</small>	Kleur: zwart	gm
		□ Zilver □ Oranje	64,06
XFF080008	□ Single Arm design voorvorken	Kleur: zwart	184,63
		□ Zilver □ Oranje □ Rood □ Blauw	64,06
XFF080007	□ Frog Leg voorvorken (schokabsorberend), aluminium zwart		522,64

VOORWIELEN <small>(gelijk aan uw keuze op de 1e pagina)</small>		
XFF080301	◇ Massief	std
XFF080302	○ Soft massief <small>(alleen 5" & 6")</small>	gm
Light up voorwielen		
XFF080303	□ Massief <small>(alleen i.c.m. 4" en 5")</small>	75,10
Aluminium velg, zilver		
XFF080304	□ Massief <small>(alleen 4" & 5")</small>	120,72
XFF080306	□ Soft massief <small>(alleen 4" & 5")</small>	120,72
	Kleur velg: □ Zwart □ Oranje □ Rood □ Blauw	45,76

(1) alleen met 0° camber
 (2) alleen i.c.m. soft massief voorwielen (XFF080302 en XFF080306)
 (3) niet i.c.m. ZB 320 en 10 mm inset

Voor meer informatie
 bezoek onze website
www.SunriseMedical.be
 © Sunrise Medical 2022 Pagina 4/8

Xenon² VV

◇ = Standaard ○ = geen meer-/minderprijs □ = meerprijs

€

ACHTERWIELEN <small>(gelijk aan uw keuze op de 1e pagina; kies één type wiel)</small>			
XFF070002	◇	Design wiel, 36 zilver gekleurde spaken <small>(alleen 24")</small>	std
XFF070001	○	Universeel kruisgespaakt, 36 zilver gekleurde spaken <small>(alleen 24")</small>	gm
XFF070003	□	Lichtgewicht achterwiel, 24 zilver gekleurde spaken <small>(max. gebruikersgewicht 125 kg)</small>	256,15
XFF070004	□	Proton achterwielen, 24 zwart gekleurde spaken (3) <small>(max. gebruikersgewicht 100 kg)</small>	431,63
XFF070005	□	Spinergy achterwielen, 18 zwart gekleurde spaken, naaf zilver	704,42
XFF070007	□	Spinergy achterwielen, 12 zwart gekleurde spaken, naaf zwart	808,64
Built-4-Me C30			
XFF070009	□	Mountain bike achterwielen, 36 zilver gekleurde spaken <small>(alleen 24")</small>	377,92
XFF070010	□	Extra set mountain bike achterwielen <small>(alleen 24")</small>	478,79
As			
XFF070150	◇	Quick-release as	std
BANDEN			
XFF070101	◇	Fijn profiel, Schwalbe Right Run <small>(alleen 24")</small>	std
XFF070102	□	Massief	96,06
XFF070104	□	Marathon Plus Evolution	96,06
XFF090163	□	Extra set binnen- en buitenband <small>(niet i.c.m. massief)</small>	55,40
HOEPELS			
XFF070202	◇	Aluminium zilver geanodiseerd	std
XFF070201	○	Aluminium zilver coating	gm
XFF070203	□	Aluminium gekleurde hoepels (poedercoated) <small>(kies de kleur op de laatste pagina)</small>	85,80
XFF070204	□	Edelstaal, zilver	60,71
XFF070207	□	Supergrip ®	222953 358,79
XFF070208	□	Maxgripp ® <small>(alleen i.c.m. 24" en hoepel montage standaard 17 mm)</small>	222953 358,79
Built-4-Me C30			
XFF070205	□	Titanium	298,91
XFF070206	□	Titanium met transparante coating	298,91
FMG-MF06-1980-01	□	Tetra hoepel	237,95
XFF070212	□	Ellipse 3R, zwart	222953 323,78
Hoepel Montage			
XFF070317	◇	Standaard (17 mm) <small>(niet i.c.m. proton wielen)</small>	std
XFF070307	□	Supersmal (7 mm) <small>(alleen met edelstaal)</small>	109,36
XFF070327	□	Breed (27 mm) <small>(niet i.c.m. proton wielen)</small>	109,36
XFF070250	□	Hoepelhoezen <small>(alleen 24")</small>	221494 100,06
CAMBER <small>(kies één optie)</small>			
XFF070600	○	0°	gm
XFF070602	○	2° <small>(niet i.c.m. zwaartepunt adapter lichtgewicht)</small>	gm
XFF070604	○	4° <small>(niet i.c.m. zwaartepunt adapter lichtgewicht)</small>	gm
SPAAKBESCHERMERS <small>(alleen 24")</small>			
XFF070831	□	Transparant	138,57
XFF070823	□	Princess XFF070827 □ Silk XFF070833 □ Zebra	163,79
XFF070816	□	Happy Lions XFF070830 □ Tiger XFF070818 □ Jungle Fever	163,79
XFF070820	□	Oriental XFF070813 □ Galactica XFF070811 □ Feather	163,79
XFF070829	□	Superhero XFF070821 □ Pirates XFF070819 □ Monkeys	163,79
XFF070817	□	Hot Wheels XFF070814 □ Graffiti XFF070806 □ Chrome	163,79
XFF070822	□	Pool XFF070802 □ Basketball XFF070803 □ Basketball 2	163,79
		XFF070812 □ Flying Water XFF070828 □ Space	163,79
Built-4-Me C30			
FMG-MF01-2622-01	□	Spaakbeschermer eigen design	306,08
REMMEN <small>(kies één optie)</small>			
XFF060001	◇	Standaard duwremmen	std
XFF060002	□	Knielevelremmen	81,96
XFF060023	□	Compact schaarremmen EVO	81,96
XFF060004	□	Compact schaarremmen, lichtgewicht (1)	82,72
Built-4-Me C30			
XFF070008	□	Trommelremmen (2) <small>(24" kruisgespaakte wielen, 36 spaken)</small>	454,68
	□	Eenhandige rem FMG-MH01-2964-02 □ Links FMG-MH01-2964-01 □ Rechts	242,74
Rem accessoires			
XFF060010	□	Remverlengers alleen i.c.m. knielevelremmen	221693 20,00

(1) niet i.c.m. Hybrid frame, 4° camber, ZD 340 mm en aankoppelfietsen, let op achteraf beperkt in te stellen

(2) niet i.c.m. neerklapbare duwhandvatten en zonder duwhandvatten / alleen met standaard adapter en 0° en 4° camber

(3) bij aluminium zilver geanodiseerd hoepel montage breed niet mogelijk

Xenon² VV

◇ = Standaard ○ = geen meer-/minderprijs □ = meerprijs

€

ACCESSORIES

XFF090000	◇	Gereedschapsetje	std	
XFF090025	○	Handpompje	gm	
XFF090030	□	Rugzak	96,06	
750115	□	Quickie design rugzak	85,93	
750307	□	Quickie design frametasje	61,92	

TRANSPORTHULPSET

XFF090100	□	Transporthulpset	84,93	
-----------	---	------------------	-------	--

POSITIONERING

Voor romp-, arm-, bekken- en voetpositionering zie prijslijst Jay Positioneringselementen

KLEUREN⁽¹⁾

	Frame	Hoepels	Kruisframe		Frame	Hoepel:	Kruisframe
		85,80	166,19			85,80	166,19
02 Brilliant Silver	○	□	□	29 Black	○	□	□
03 Silver Matt	○	□	□	31 Matt Black	○	□	□
06 Sun Yellow	○	□	□	32 Signal White	○	□	□
14 Blue	○	□	□	33 Pink	○	□	□
15 Brilliant Marine	○	□	□	34 Dark Chocolate Metallic	○	□	□
16 Matt Marine	○	□	□	35 Skyblue	○	□	□
19 Brilliant Purple	○	□	□	36 Cyan-Metallic	○	□	□
21 Red Ruby	○	□	□	37 Marsred (Orange)	○	□	□
22 Brilliant Red	○	□	□	40 Kiwi	○	□	□
23 Matt Red	○	□	□	41 Flamingo-Glitter	○	□	□
24 Tutti Frutti Orange	○	□	□	42 Matt-Anthracite	○	□	□
27 Graphitemetallic	○	□	□	46 Mamba Green	○	□	□
				Anodized, orange			□ (2)
				Anodized, blue			□ (2)
				Anodized, red			□ (2)

LABELKLEUR - voor stickers ("Xenon²" op het frame en "Quickie" op de zijanten)

XFF100550	○	Zwart	(<i>"Quickie" sticker op Carbon zijanten is zilver</i>)	std	
XFF100551	○	Zilver		gm	
XFF100552	○	Oranje		gm	
XFF100553	○	Rood		gm	
XFF100554	○	Blauw		gm	

(1) hoepels: alleen i.c.m aluminium gekleurde hoepels (poedercoated); naaf/velg alleen i.c.m. universele achterwielen

(2) alleen i.c.m. 24" lichtgewicht achterwielen



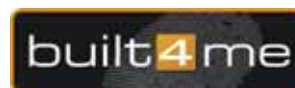











OMSCHRIJVING	NVG nr.	IDEN nr.	Publieksprijs	Supplement
Manuele actief rolstoel	220256	106104000256	€ 2.442,89	-
Standaard voetsteunen	222533	201101000913	-	-
Veiligheidsgordel	221354	204104000335	€ 97,85	€ 57,83
Antikiepsysteem	222938	204106000025	€ 182,79	-
Aanpassing verminderde grijpfunctie - supergrip hoepel	222953	205116000031	€ 358,79	€ 255,39
Aanpassing verminderde grijpfunctie - maxgrip hoepel	222953	205116000022	€ 358,79	€ 255,39
Aanpassing verminderde grijpfunctie - Elipse 3R hoepel	222953	205116200003	€ 323,78	€ 220,38
Hoepelhoezen	2x 221494	205104000306	€ 100,06	-
Remverlengers	221693	205115000072	€ 20,00	-





















Dit product is gecrashtest volgens ISO 7176-19 in combinatie met een 4 punts vastzet systeem.

Quickie Xenon² VV - Basisprijs	
Prijs optie€
Totaalprijs€

Sunrise Medical Customer Service
Tel.: 02/5882371
E-mail: orders@sunrisemedical.be

XFF020002 	XFF020003 	XFF030316 	XFF030317 
XFF030201 	XFF030203 	XFF030204 	XFF090018 
XFF030031 	XFF04000x 	XFF040104 	XFF040117 
XFF040102 	XFF040103 	XFF040101 	
XFF050132 	XFF050059 	XFF050027 	
XFF090001 	XFF090004 		
XFF010012 / 13 	XFF090020 / 21 	XFF070703 	XFF070701 

<p>XFF070001</p> 	<p>XFF070002</p> 	<p>XFF070003</p> 	<p>XFF070004</p> 
<p>XFF07010</p> 	<p>XFF070101</p> 		
<p>XFF070104</p> 	<p>XFF070102</p> 		
<p>XFF070202</p> 	<p>XFF070203</p> 	<p>XFF070208</p> 	<p>XFF070212</p> 
<p>XFF060001</p> 	<p>XFF060002</p> 	<p>XFF060023</p> 	<p>XFF060004</p> 
<p>XFF090025</p> 			
<p>750115</p> 	<p>750307</p> 		<p>© Sunrise Medical 2022 Pagina 8/8</p>



Factureren aan:
 Naam:
 Straat:
 Plaats: Postcode:
 E-Mail:
 Tel: Fax:

Leveren aan:
 Naam:
 Straat:
 Plaats: Postcode:
 E-Mail:
 Tel: Fax:

Order datum:
 Inkoop order:
 Uw referentie:



Gemarkeerd voor:
 Sunrise order no:

- Order
- Offerte
- Built 4 me

- ◇ = Standaard □ = Meerprijs
- = Geen meer-/minderprijs



Customer Service: orders@sunrisemedical.be

Max. gebruikersgewicht: 65 kg

Gebruikersgewicht kg

Altijd invullen voor juiste configuratie

Basisprijs vanaf €2.651,22 (inclusief 6% BTW)

Nomencl. nr. 220256

Geldig tot eerstvolgende wijziging of uiterlijk 31-12-2022.

Wijzigingen voorbehouden. Op alle transacties zijn de algemene voorwaarden van Sunrise Medical B.V. en Sunrise Medical HCM B.V. van toepassing.

Deze algemene voorwaarden zijn te raadplegen op www.sunrisemedical.be/voorwaarden

BASISAFMETINGEN

Zitbreedte in mm

Niet verkrijgbaar met een rechtframe

Zitdiepte in mm	Zitbreedte in mm								
	220	240	260	280	300	320	340	360	380
240	○	○	○	○	○	○	○	○	○
260	○	○	○	○	○	○	○	○	○
280	○	○	○	○	○	○	○	○	○
300	○	○	○	○	○	○	○	○	○
320	○	○	○	○	○	○	○	○	○
340	○	○	○	○	○	○	○	○	○
360	○	○	○	○	○	○	○	○	○
380	○	○	○	○	○	○	○	○	○

Let op: zitdiepte is opgemeten vanaf de rug.
 Alle afmetingen zijn in mm en gemeten zonder zitkussen.

MEEGROEIBAAR

Zitbreedte is te verbreden met 20 mm, zonder onderdelen
 Zitdiepte is te verdiepen met 40 mm, zonder onderdelen

Zithoogte voor in mm

Voorwiel	Voorvork	Frame:	Zithoogte voor in mm															
			##	##	##	##	##	##	##	##	##	##	##	##	##	##	##	##
3"	111 mm	Laag	○	○	○													
	111 mm	Hoog				○	○	○	○									
4"	111 mm	Laag	○			○	○	○										
	123 mm (2)					○	○	○	○									
	111 mm	Hoog							○	○			○	○				
5"	123 mm (2)	Laag																
	111 mm																	
	123 mm (2)	Hoog																
6"	111 mm	Laag																
	123 mm (2)																	
	111 mm	Hoog																
	123 mm (2)																	

Uw zithoogte achter kan slechts 0 tot 130 mm lager zijn dan uw zithoogte voor.
 Zithoogte achter kan niet meer zijn dan de zithoogte voor.
 Zie pagina 2 voor meer informatie



Zithoogte achter in mm

Achterwiel	Wielen	Zithoogte achter in mm															
		290	##	##	##	##	##	##	##	##	##	##	##	##	##	##	##
20" (1)	20" (1)	○	○	○	○	○	○	○	○	○	○	○	○	○	○	○	○
	22"					○	○	○	○	○	○	○	○	○	○	○	○
	24"																

(1) alleen i.c.m. proton achterwielen, luchtbanden en aluminium geanodiseerde hoepels

(2) geschikt voor elektrische aandrijvingen

Geadviseerde meet-methodiek:

Individuele gevallen kunnen afwijken van de hieronder beschreven meet-methodiek!
Afwijkingen zijn mogelijk in alle individuele gevallen.

Zitbreedte:**a) Voor de gebruiker:**

Sta wat ruimte toe tussen zijkant en heup.
Dit aan beide zijden
(ongeveer 10 - 20 mm in totaal).

Zitdiepte:**a) Voor de gebruiker:**

Bij een rechte zithouding dient er nog voor 2-3 vingers ruimte te worden gelaten tussen voorzijde zitmat en knieholte (ongeveer 30-60 mm)

Rughoogte:**a) Voor de gebruiker:**

Wordt gemeten vanaf de zitting inclusief het kussen.
Belangrijk! De rughoogte is afhankelijk van de mate van invaliditeit

Onderbeenlengte:**a) Voor de gebruiker:**

Wordt opgemeten wanneer benen in de juiste hoek geïmponeerd zijn vanaf de knieholte tot aan onderzijde schoenool, met in achtname van eventuele verhogers.

b) Op de rolstoel gemeten:

Van buitenzijde buis tot buitenzijde buis.

b) Op de rolstoel gemeten:

Van rugbuis tot voorzijde zitmat.

b) Op de rolstoel gemeten:

Bovenzijde van zitrail tot bovenrand van rugbekleding

b) Op de rolstoel gemeten:

Van bovenzijde tot de bovenzijde van de voetplaat
Opmerking: vergeet niet de hoogte van de kussen mee te tellen!

**Technische data****Totale breedte met:**

	20"	22"	24"
0° camber:	ZB+160mm	ZB+160mm	ZB+160mm
3° camber:	ZB+200mm	ZB+210mm	ZB+210mm
6° camber:	ZB+260mm	ZB+270mm	ZB+280mm
9° camber:	ZB+310mm	ZB+320mm	ZB+330mm

Gemeten met een hoepel afstand van 17 mm

Totale breedte:

Maximale hoogte: 1000 mm
Maximale lengte: 850 mm
Maximale draaicirkel: 650 mm
Max. hellingshoek 10°

Gewicht:

Minimum gewicht*: vanaf 9 kg
Transportgewicht*: vanaf 6,9 kg

*Deze waarde is een vanaf gewicht en kan per configuratie variëren

Let op: de zithoogte tabel is gebaseerd op de standaard configuratie:

Std stoel 300 x 320 mm, 6° camber, zwaartepuntinstelling 60 mm, wighoek 6°

Afwijkingen op deze configuratie resulteren in afwijkingen op de tabel
Productie toleranties +/- 10 mm

LET OP:

Maximaal zithoogte verschil tussen voor en achter bedraagt 130 mm
Een negatieve zithoek is niet mogelijk

ZIPPIE SIMBA

		R. Nr.	€	
ZITBEKLEDING				
Zitmat				
SIB020002	<input checked="" type="checkbox"/> Met 1 opbergtasje		std	
SIB020004	<input type="checkbox"/> Opbergtasje en catheterzak <i>(alleen van ZB 340 mm)</i>		160,39	
Zitkussen met standaard hoes, zwart				
a) Foam	Dikte: SIB020101 <input type="checkbox"/> 30 mm SIB020102 <input type="checkbox"/> 50 mm <i>(middelhard)</i>		91,48	
b) Latex	Dikte: SIB020103 <input type="checkbox"/> 50 mm <i>(zeer zacht)</i>		91,48	
Jay zitkussen				
<input type="checkbox"/>	Jay Basic zitkussen		98,22	
<input type="checkbox"/>	Jay Zip zitkussen		209,26	
Voor meer Jay kussens, zie Jay orderformulier				
Zit accessoires				
SIB090018	<input type="checkbox"/> Positioneringsgordel	221354	97,85	
Voor jay positioneringselementen, zie orderformulier positioneringselementen				
RUGLEUNING				
Rughoogte	200 - 250	250-300	300-350	350-400
Ingesteld op:	<input type="radio"/> 200 <input type="radio"/> 225 <input type="radio"/> 250	<input type="radio"/> 250 <input type="radio"/> 275 <input type="radio"/> 300	<input type="radio"/> 300 <input type="radio"/> 325 <input type="radio"/> 350	<input type="radio"/> 350 <input type="radio"/> 375 <input type="radio"/> 400
Rugframe (40 mm meegroeibaar, in diepte in te stellen)				
SIB030015	<input type="radio"/> In hoek verstelbare rug, neerklapbaar <i>(-16° tot +20°)</i>			gm
SIB030102	<input type="checkbox"/> Rugvergrendeling <i>(niet i.c.m. relax positie)</i>		<i>(-16° tot +20°)</i>	153,69
SIB030530	<input type="checkbox"/> Relax positie (+10°)		<i>(niet i.c.m. rugvergrendeling)</i>	153,69
Duwhandvatten				
SIB030200	<input type="radio"/> Rugbuizen zonder duwbandvatten			gm
SIB030201	<input type="radio"/> Rugbuizen met standaard vaste duwbandvatten			gm
SIB030203	<input type="checkbox"/> Rugbuizen met neerklapbare duwbandvatten (1)			250,57
SIB030204	<input checked="" type="checkbox"/> Rugbuizen met in hoogte verstelbare duwbandvatten			std
SIB030210	<input type="radio"/> Voorbereiding voor Jay Zip Rug			gm
Built-4-Me				
SIB030208	<input type="checkbox"/> Duwbeugel doorlopend gebogen, in hoogte en hoek verstelbaar <i>(niet i.c.m. ZB 220 mm)</i>			388,51
FMG-MD06-1235-01	<input type="checkbox"/> Duwbandvatten in hoogte verstelbaar geknipt			163,63
Rugbekleding				
SIB030316	<input checked="" type="checkbox"/> EXO Evo naspanbare rugbekleding, standaard, 1 opbergruimte			std
	Kleur rand: <input type="checkbox"/> Zwart <input type="checkbox"/> Oranje <input type="checkbox"/> Zilver <input type="checkbox"/> Rood <input type="checkbox"/> Blauw			
SIB030317	<input type="checkbox"/> EXO Evo PRO naspanbare luchtdoorlatende rugbekleding, 1 opbergruimte			219,23
	Kleur rand: <input type="checkbox"/> Zwart <input type="checkbox"/> Oranje <input type="checkbox"/> Zilver <input type="checkbox"/> Rood <input type="checkbox"/> Blauw			
SIB030300	<input type="radio"/> Zonder rugbekleding			gm
<input type="checkbox"/>	Jay Zip Rug	224036		466,97
Built-4-Me				
SIB030411	<input type="checkbox"/> Hoofdsteun 200 x 110 mm (4) <i>(alleen mogelijk met rughoogte 300 - 350 mm)</i>	221133		358,79
ARMSTEUNEN EN ZIJKANTEN				
SIB040103	<input checked="" type="checkbox"/> Aluminium zijkant met spatbord (in frame kleur) <i>(paar)</i>			std
SIB040054	<input type="radio"/> I.h.v. armsteunen op aluminium zijkant, korte leggers <i>(paar) (niet i.c.m. safari rem)</i>			gm
Werkbladen				
SIB090111	<input type="checkbox"/> Werkblad in hoogte verstelbaar (opschuifbaar) ZB 220 - 360 mm (2) <i>(hout)</i>	221295		213,47
	Werkblad wegzwenkbaar, ZB 260 - 380 mm (2) <i>(plexiglas)</i>	221295		310,79
SIB090113	<input type="checkbox"/> Rechts SIB090112 <input type="checkbox"/> Links			
VOETSTEUNEN				
Voetplaten				
SIB050025	<input checked="" type="checkbox"/> Voetbeugel met in hoek verstelbare composiet voetplaat (3) <i>(OBL 220 - 360 mm)</i>			std
SIB050056	<input type="checkbox"/> Voetbeugel met in hoek verstelbare aluminium voetplaat (3) <i>(OBL 220 - 360 mm)</i>			192,16
SIB050032	<input type="checkbox"/> Voetplaat wegzwenkbaar naar achteren, in hoek instelbaar (composiet) (3) <i>(OBL 220 - 360 mm)</i>			256,15
SIB050048	<input type="radio"/> Voetbeugel hoog gemonteerd, in hoek instelbaar (composiet voetplaat) <i>(OBL 170 - 250 mm)</i>			gm
Accessoires				
SIB050127	<input type="checkbox"/> Zijkant voor aluminium voetplaat <i>(niet i.c.m. SIB050032)</i>			88,36
Built-4-Me				
FMG-MB05-1669-01	<input type="checkbox"/> Amputatiesteun op voorframe gemonteerd			190,91
(1) mogelijk vanaf rughoogte 300 mm				
(2) alleen i.c.m. i.h.v. armsteunen (SIB040054)				
(3) OBL bij 6" soft massief, laag frame 220 mm tot 290 mm / hoog frame 260 mm tot 330 mm				
OBL bij 5" massief, laag frame 220 mm tot 280 mm / hoog frame 260 mm tot 320 mm				
OBL bij 4" massief, laag frame 220 mm tot 320 mm / hoog frame 260 mm tot 360 mm				
(4) niet mogelijk i.c.m. Jay Zip rugleuning				
			Voor meer informatie bezoek onze website www.sunrisemedical.be	
			© Sunrise Medical 2022 Pagina 3/6	

ZIPPIE SIMBA
 = Standaard = Geen meer-/minder prijs = Meerprijs

R. Nr.	€
---------------	----------

Onderbeenlengte (OBL)
(Belangrijk: max. OBL t.o.v. zithoogte is zithoogte - 25 mm)

- 170 180 190 200 210 220 230 240
 250 260 270 280 290 300 310 320
 330 340 350 360

Alle afmetingen zijn in mm
FRAME

SIB010018	<input checked="" type="checkbox"/>	Recht voorframe 85°	<i>(verkrijgbaar vanaf zitbreedte 280 mm)</i>	std
SIB010019	<input type="checkbox"/>	Abductieframe 85° (30 mm per zijde)		gm

ASPLAAT EN ZWAARTEPUNTINGSTELLING
(alle afmetingen zijn in mm)
(kies één optie)

Kies één van de 9 opties

(afmetingen in mm vanaf voorkant rugbuis)

COG20	<input type="radio"/>	20 mm		gm
COG30	<input type="radio"/>	30 mm		gm
COG40	<input type="radio"/>	40 mm		gm
COG50	<input type="radio"/>	50 mm		gm
COG60	<input type="radio"/>	60 mm		gm
COG70	<input type="radio"/>	70 mm		gm
COG80	<input type="radio"/>	80 mm	<i>(advies -> anti-tip)</i>	gm
COG90	<input type="radio"/>	90 mm	<i>(advies -> anti-tip)</i>	gm
COG100	<input type="radio"/>	100 mm	<i>(advies -> anti-tip)</i>	gm

FRAME ACCESSOIRES
Trapbuis

SIB090001	<input type="checkbox"/>	Links	<i>(niet i.c.m. anti-tip aan zelfde zijde)</i>	gm
SIB090002	<input type="checkbox"/>	Rechts	<i>(niet i.c.m. anti-tip aan zelfde zijde)</i>	85,80
SIB090009	<input type="checkbox"/>	Krukhouder	<i>(alleen i.c.m. trapbuis)</i>	96,06
Anti-tip, wegzwenkbaar				
SIB090004	<input type="checkbox"/>	Links	SIB090005 <input type="checkbox"/> Rechts	222938 182,79
SIB90006	<input type="checkbox"/>	Paar		222938 365,58

VOORVORK

SIB080013	<input checked="" type="checkbox"/>	Voorvork carbotecture	<i>(alleen i.c.m. 111mm)</i>	std
SIB080029	<input type="checkbox"/>	Voorvork aluminium		gm

VOORWIELEN
(gelijk aan uw keuze op de 1e pagina)

SIB080301	<input checked="" type="checkbox"/>	Voorwiel: massief (hard). Velg: standaard composiet (zwart)		std
SIB080302	<input type="checkbox"/>	Voorwiel: massief (soft). Velg: standaard composiet (zwart)	<i>(alleen i.c.m. 5" en 6" voorwielen)</i>	gm
SIB080303	<input type="checkbox"/>	Voorwiel: massief (hard), light up. Velg: standaard composiet (zwart)	<i>(alleen i.c.m. 6" en 7" voorwielen)</i>	75,10
SIB080304	<input type="checkbox"/>	Voorwiel: massief (hard). Velg: aluminium (zilver)	<i>(alleen i.c.m. 4" en 5" voorwielen)</i>	120,72
SIB080306	<input type="checkbox"/>	Voorwiel: massief (soft). Velg: aluminium (zilver)	<i>(alleen i.c.m. 4" en 5" voorwielen)</i>	120,72

ACHTERWIELEN
(gelijk aan uw keuze op de 1e pagina; kies één type wiel)

SIB070002	<input checked="" type="checkbox"/>	Design wielen radiaalgespaakt, 36 spaken	<i>(alleen 24")</i>	std
SIB070001	<input type="checkbox"/>	Universeel kruisgespaakt, 36 spaken		gm
SIB070003	<input type="checkbox"/>	Lichtgewicht wielen radiaalgespaakt, 24 spaken	<i>(alleen met 22" & 24")</i>	256,15
SIB070004	<input type="checkbox"/>	Proton wielen radiaalgespaakt (lichtgewicht), 24 spaken		390,54
SIB070009	<input type="checkbox"/>	Mountain Bike wielen, 36 spaken	<i>(alleen met 24", mountainbike banden & aluminium wiel, coated hoepels)</i>	377,92

Spaakbeschermers
(alleen mogelijk in 22", 24")

SIB070831	<input type="checkbox"/>	Transparant		138,57	
SIB070823	<input type="checkbox"/>	Princess	SIB070827 <input type="checkbox"/> Silk	SIB070833 <input type="checkbox"/> Zebra	163,79
SIB070816	<input type="checkbox"/>	Happy Lions	SIB070830 <input type="checkbox"/> Tiger	SIB070818 <input type="checkbox"/> Jungle Fever	163,79
SIB070820	<input type="checkbox"/>	Oriental	SIB070813 <input type="checkbox"/> Galactica	SIB070811 <input type="checkbox"/> Feather	163,79
SIB070829	<input type="checkbox"/>	Superhero	SIB070821 <input type="checkbox"/> Pirates	SIB070806 <input type="checkbox"/> Chrome Wheel	163,79
SIB070817	<input type="checkbox"/>	Hot Wheels	SIB070814 <input type="checkbox"/> Graffiti	SIB070803 <input type="checkbox"/> Basketball 2	163,79
SIB070822	<input type="checkbox"/>	Pool	SIB070802 <input type="checkbox"/> Basketball	SIB070828 <input type="checkbox"/> Space	163,79
			SIB070812 <input type="checkbox"/> Flying Water	SIB070819 <input type="checkbox"/> Monkeys	163,79

BANDEN
(kies één bandtype)

SIB070101	<input type="checkbox"/>	Fijn profiel banden		gm
SIB070102	<input type="checkbox"/>	Massief	<i>(alleen met 22" & 24" en universeel kruisgespaakt)</i>	96,06
SIB070104	<input type="checkbox"/>	Marathon Plus Evolution	<i>(alleen met 24")</i>	96,06
SIB090163	<input type="checkbox"/>	Extra set binnen- en buitenbanden	<i>(niet i.c.m. massief)</i>	55,40

HOEPELS

SIB070202	<input type="checkbox"/>	Aluminium zilver geanodiseerd		gm
SIB070201	<input type="checkbox"/>	Aluminium transparant coating		gm
SIB070204	<input type="checkbox"/>	Edelstaal	<i>(22" = diameter 15 mm)</i>	60,71
SIB070203	<input type="checkbox"/>	Aluminium gekleurde hoepel (poedercoated)	<i>(zie pag. 6 voor de kleur)</i>	85,80
SIB070208	<input type="checkbox"/>	Max Grip	(1) <i>(alleen i.c.m. 22", 24" en hoepel montage standaard 17 mm)</i>	222953 358,79
SIB070207	<input type="checkbox"/>	Supergrip	<i>(alleen 22" & 24")</i>	222953 358,79
		Hoepel montage	SIB070317 <input type="checkbox"/> Standaard = 17mm 070327 <input type="checkbox"/> Breed = 27 mm	gm
			SIB070307 <input type="checkbox"/> Supersmal = 7 mm	<i>(alleen met edelstaal)</i>
SIB070250	<input type="checkbox"/>	Hoepelhoezen	<i>(alleen 22" en 24")</i>	221494 100,06

Built-4-Me

SIB070205	<input type="checkbox"/>	Titanium	<i>(alleen 24" wielen)</i>	298,91
SIB070206	<input type="checkbox"/>	Titanium met transparante coating	<i>(alleen 24" wielen)</i>	298,91
SB2551		Dubbele hoepel met quick release systeem links of rechts gemonteerd	<i>(alleen i.c.m. 6° camber)</i>	1.695,21

ZIPPIE SIMBA
 = Standaard = Geen meer-/minder prijs = Meerprijs

R. Nr.	€
--------	---

WIEL CAMBER (kies één optie)

SIB070600	<input type="radio"/> 0°	SIB070606	<input type="radio"/> 6°	gm
SIB070603	<input type="radio"/> 3°	SIB070609	<input type="radio"/> 9°	gm

REMMEN (kies één optie)

SIB060001	<input type="radio"/> Standaard duwremmen	gm
SIB060002	<input type="checkbox"/> Kniehevelremmen	81,96
SIB060023	<input type="checkbox"/> Compacte schaarremmen EVO (alleen beschikbaar op een recht frame)	81,96
SIB060013	<input type="checkbox"/> Safari remmen (remmen geïntregeerd in zijkanten)	156,23
SIB060014	<input type="checkbox"/> Safari begeleidersrem (alleen i.c.m. safari rem en in hoogte verstelbare duwhandvatten)	297,31

Rem accessoires

SIB060010	<input type="checkbox"/> Remverlengers alleen i.c.m. kniehevelremmen	221693	20,00
-----------	--	--------	-------

Built-4-Me

FMG-MH02-2952-01	<input type="checkbox"/> Trommelremmen	427,80
------------------	--	--------

ACCESSOIRES

SIB090000	<input type="radio"/> Gereedschapsetje	gm
SIB090025	<input type="radio"/> Handpompje	gm
SIB090030	<input type="checkbox"/> Rugzak	96,06
SIB090016	<input type="checkbox"/> Voetsteun beschermer (niet i.c.m. voetsteunen SIB050048)	69,30

TRANSPORTHULPSET

SIB10403	<input type="checkbox"/> Transporthulpset t.b.v. ISO 7176-19 (inclusief SIB030405)	84,93
----------	---	-------

POSITIONERING

Voor romp-, arm-, bekken- en voetpositionering zie prijslijst Jay Positioneringselementen

FRAME KLEUR

	Frame	Hoepels € 85,80		Frame	Hoepels € 85,80
02 Brilliant Silver	<input type="radio"/>	<input type="checkbox"/>	29 Black	<input type="radio"/>	<input type="checkbox"/>
03 Silver matt	<input type="radio"/>	<input type="checkbox"/>	31 Matt black	<input type="radio"/>	<input type="checkbox"/>
06 Sun Yellow	<input type="radio"/>	<input type="checkbox"/>	32 Signal white	<input type="radio"/>	<input type="checkbox"/>
14 Blue	<input type="radio"/>	<input type="checkbox"/>	33 Pink	<input type="radio"/>	<input type="checkbox"/>
15 Brilliant Marine	<input type="radio"/>	<input type="checkbox"/>	34 Dark chocolate metallic	<input type="radio"/>	<input type="checkbox"/>
16 Matt Marine	<input type="radio"/>	<input type="checkbox"/>	35 Skyblue	<input type="radio"/>	<input type="checkbox"/>
19 Brilliant Purple	<input type="radio"/>	<input type="checkbox"/>	36 Cyan-Metallic	<input type="radio"/>	<input type="checkbox"/>
21 Red Ruby	<input type="radio"/>	<input type="checkbox"/>	37 Marsred	<input type="radio"/>	<input type="checkbox"/>
22 Brilliant Red	<input type="radio"/>	<input type="checkbox"/>	40 Kiwi	<input type="radio"/>	<input type="checkbox"/>
24 Tutti Frutti orange	<input type="radio"/>	<input type="checkbox"/>	41 Flamingo-Glitter	<input type="radio"/>	<input type="checkbox"/>
23 Matt Red	<input type="radio"/>	<input type="checkbox"/>	42 Matt-Anthracite	<input type="radio"/>	<input type="checkbox"/>
27 Graphitemetallic	<input type="radio"/>	<input type="checkbox"/>	46 Mamba Green	<input type="radio"/>	<input type="checkbox"/>

Gekleurde onderdelen pakket voor voorvorken

SIB100502	Zwart	<input type="checkbox"/>	
SIB100503	Silver	<input type="checkbox"/>	€ 64,06
SIB100501	Oranje	<input type="checkbox"/>	€ 64,06

OMSCHRIJVING

OMSCHRIJVING	NVG nr.	IDEN nr.	Publieksprijs	Supplement
Manuele actief kinderroelstoel	220256	106104000213	€ 2.651,22	€ 208,34
Standaard voetsteunen	222533	201101000021	-	-
Veiligheidsgordel	221354	204104000335	€ 97,85	€ 57,83
Hoofdsteun	221133	203112000086	€ 358,79	€ 158,67
Rolstoelwerkblad wegzwenkbaar	221295	203120000063	€ 310,79	€ 97,32
Rolstoelwerkblad opschuifbaar	221295	203120000097	€ 213,47	-
Antikiepsysteem	222938	204106000025	€ 182,79	-
Aanpassing verminderde grijpfunctie, supergrip	222953	205116000031	€ 358,79	€ 255,39
Aanpassing verminderde grijpfunctie, maxgrip	222953	205116000022	€ 358,79	€ 255,39
Aanpassing verminderde grijpfunctie, hoepelhoezen	221494	205104000141	€ 100,06	-
Remverlengers	221693	205115000072	€ 20,00	-

BUILT-4-ME MOGELIJKHEDEN

FMG-MA01-1185-01	Speciale framekleur, RAL (zelf invullen)	€ 289,24
------------------	--	----------

Zippie Simba - Basisprijs€

Prijs optie€

Totaal prijs€

 Sunrise Medical Customer Service
 Tel.: 02.5882371
 E-mail: orders@sunrisemedical.be



Zitmat met 1 opbergtasje
SIB020002



Positioneringsgordel
SIB090018



Duwhandvatten vast
SIB030201



Neerklapbare duwhandvatten
SIB030203



I.h.v. duwhandvatten
SIB030204



Duwbeugel
SIB030208



Alu zijkant met spatbord
SIB040103



Voetbeugel met i.h.i. composiet
voetplaat
SIB050025



Zijkanten voor
aluminium voetplaat
SIB050127



Duwhandvatten in hoogte
verstelbaar geknikt
FMG-MD06-1235-01



Universeel kruisgespaakt
SIB070001



Design radiaalgespaakt
SIB070002



Lichtgewicht achterwiel
SIB070003



Proton achterwiel
SIB070004



Mountainbike achterwiel
SIB070009



Fijn profiel banden
SIB070101



Marathon Plus
SIB070104



Hoepel aluminium zilver geanodiseerd
SIB070202



Maxgrip
SIB070208



Standaard duwremmen
SIB060001



Kniehevelrem
SIB060002



Compacte schaarrem
SIB060023



Safari remmen
SIB060013



Trommelremmen
FMG-MH02-2952-01



Factureren aan:
Naam:
Straat:
Plaats: Postcode:
E-Mail:
Tel: Fax:

Leveren aan:
Naam:
Adres:
Plaats: Postcode:
E-Mail:
Tel: Fax:

Order datum:
Inkooporder:
Uw referentie:



Gemarkeerd voor:
Sunrise order nr:

- Order
- Offerte
- Built 4 me

- = Standaard = Meerprijs
- = Geen meer-/minderprijs



Customer Service: orders@sunrisemedical.be
Max. gebruikersgewicht: 125 kg

Gewicht cliënt: kg

Altijd invullen voor juiste configuratie

Basisprijs vanaf €2.442,89 (inclusief BTW)

Nomencl. nr. 220256 - 2de rolstoel 225097

Geldig tot eerstvolgende wijziging of uiterlijk 31-12-2022.

Wijzigingen voorbehouden. Op alle transacties zijn de algemene voorwaarden van Sunrise Medical B.V. en Sunrise Medical HCM B.V. van toepassing. Deze algemene voorwaarden zijn te raadplegen op www.sunrisemedical.be/voorwaarden

BASISAFMETINGEN

Zitbreedte in mm (opgemeten van buitenkant framebuis tot buitenkant framebuis)

	280	300	320	340	360	380	400	420	440	460	480
Zitdiepte in mm											
320*	<input type="checkbox"/>	<input type="checkbox"/>	<input type="checkbox"/>	<input type="checkbox"/>	<input type="checkbox"/>	<input type="checkbox"/>	<input type="checkbox"/>	<input type="checkbox"/>	<input type="checkbox"/>	<input type="checkbox"/>	<input type="checkbox"/>
340*	<input type="checkbox"/>	<input type="checkbox"/>	<input type="checkbox"/>	<input type="checkbox"/>	<input type="checkbox"/>	<input type="checkbox"/>	<input type="checkbox"/>	<input type="checkbox"/>	<input type="checkbox"/>	<input type="checkbox"/>	<input type="checkbox"/>
360	<input type="checkbox"/>	<input type="checkbox"/>	<input type="checkbox"/>	<input type="checkbox"/>	<input type="checkbox"/>	<input type="checkbox"/>	<input type="checkbox"/>	<input type="checkbox"/>	<input type="checkbox"/>	<input type="checkbox"/>	<input type="checkbox"/>
380	<input type="checkbox"/>	<input type="checkbox"/>	<input type="checkbox"/>	<input type="checkbox"/>	<input type="checkbox"/>	<input type="checkbox"/>	<input type="checkbox"/>	<input type="checkbox"/>	<input type="checkbox"/>	<input type="checkbox"/>	<input type="checkbox"/>
400	<input type="checkbox"/>	<input type="checkbox"/>	<input type="checkbox"/>	<input type="checkbox"/>	<input type="checkbox"/>	<input type="checkbox"/>	<input type="checkbox"/>	<input type="checkbox"/>	<input type="checkbox"/>	<input type="checkbox"/>	<input type="checkbox"/>
420	<input type="checkbox"/>	<input type="checkbox"/>	<input type="checkbox"/>	<input type="checkbox"/>	<input type="checkbox"/>	<input type="checkbox"/>	<input type="checkbox"/>	<input type="checkbox"/>	<input type="checkbox"/>	<input type="checkbox"/>	<input type="checkbox"/>
440	<input type="checkbox"/>	<input type="checkbox"/>	<input type="checkbox"/>	<input type="checkbox"/>	<input type="checkbox"/>	<input type="checkbox"/>	<input type="checkbox"/>	<input type="checkbox"/>	<input type="checkbox"/>	<input type="checkbox"/>	<input type="checkbox"/>
460	<input type="checkbox"/>	<input type="checkbox"/>	<input type="checkbox"/>	<input type="checkbox"/>	<input type="checkbox"/>	<input type="checkbox"/>	<input type="checkbox"/>	<input type="checkbox"/>	<input type="checkbox"/>	<input type="checkbox"/>	<input type="checkbox"/>

* niet beschikbaar in SA frame

Frame lengte
ZD 320-400 = kort
ZD 420-440 = medium
ZD 460 = lang

Alle afmetingen zijn in mm en gemeten zonder zitkussen

Zithoogte voor in mm

		Voorvork (mm)	360	370	380	390	400	410	420	430	440	450	460	470	480	490	500	
Voorwielen	4"	Hemi versie (1)	<input type="checkbox"/>	<input type="checkbox"/>	<input type="checkbox"/>	<input type="checkbox"/>	<input type="checkbox"/>	<input type="checkbox"/>	<input type="checkbox"/>	<input type="checkbox"/>	<input type="checkbox"/>	<input type="checkbox"/>	<input type="checkbox"/>	<input type="checkbox"/>	<input type="checkbox"/>	<input type="checkbox"/>	<input type="checkbox"/>	
		Carbotecture (111 mm) (1)	<input type="checkbox"/>	<input type="checkbox"/>	<input type="checkbox"/>	<input type="checkbox"/>	<input type="checkbox"/>	<input type="checkbox"/>	<input type="checkbox"/>	<input type="checkbox"/>	<input type="checkbox"/>	<input type="checkbox"/>	<input type="checkbox"/>	<input type="checkbox"/>	<input type="checkbox"/>	<input type="checkbox"/>	<input type="checkbox"/>	
		Aluminium (123 mm)	<input type="checkbox"/>	<input type="checkbox"/>	<input type="checkbox"/>	<input type="checkbox"/>	<input type="checkbox"/>	<input type="checkbox"/>	<input type="checkbox"/>	<input type="checkbox"/>	<input type="checkbox"/>	<input type="checkbox"/>	<input type="checkbox"/>	<input type="checkbox"/>	<input type="checkbox"/>	<input type="checkbox"/>	<input type="checkbox"/>	
		Aluminium (143 mm)	<input type="checkbox"/>	<input type="checkbox"/>	<input type="checkbox"/>	<input type="checkbox"/>	<input type="checkbox"/>	<input type="checkbox"/>	<input type="checkbox"/>	<input type="checkbox"/>	<input type="checkbox"/>	<input type="checkbox"/>	<input type="checkbox"/>	<input type="checkbox"/>	<input type="checkbox"/>	<input type="checkbox"/>	<input type="checkbox"/>	
	Aluminium (168 mm)	<input type="checkbox"/>	<input type="checkbox"/>	<input type="checkbox"/>	<input type="checkbox"/>	<input type="checkbox"/>	<input type="checkbox"/>	<input type="checkbox"/>	<input type="checkbox"/>	<input type="checkbox"/>	<input type="checkbox"/>	<input type="checkbox"/>	<input type="checkbox"/>	<input type="checkbox"/>	<input type="checkbox"/>	<input type="checkbox"/>		
	5"	Hemi versie (1)	<input type="checkbox"/>	<input type="checkbox"/>	<input type="checkbox"/>	<input type="checkbox"/>	<input type="checkbox"/>	<input type="checkbox"/>	<input type="checkbox"/>	<input type="checkbox"/>	<input type="checkbox"/>	<input type="checkbox"/>	<input type="checkbox"/>	<input type="checkbox"/>	<input type="checkbox"/>	<input type="checkbox"/>	<input type="checkbox"/>	<input type="checkbox"/>
		Carbotecture (111 mm) (1)	<input type="checkbox"/>	<input type="checkbox"/>	<input type="checkbox"/>	<input type="checkbox"/>	<input type="checkbox"/>	<input type="checkbox"/>	<input type="checkbox"/>	<input type="checkbox"/>	<input type="checkbox"/>	<input type="checkbox"/>	<input type="checkbox"/>	<input type="checkbox"/>	<input type="checkbox"/>	<input type="checkbox"/>	<input type="checkbox"/>	<input type="checkbox"/>
		Aluminium (123 mm)	<input type="checkbox"/>	<input type="checkbox"/>	<input type="checkbox"/>	<input type="checkbox"/>	<input type="checkbox"/>	<input type="checkbox"/>	<input type="checkbox"/>	<input type="checkbox"/>	<input type="checkbox"/>	<input type="checkbox"/>	<input type="checkbox"/>	<input type="checkbox"/>	<input type="checkbox"/>	<input type="checkbox"/>	<input type="checkbox"/>	<input type="checkbox"/>
		Aluminium (143 mm)	<input type="checkbox"/>	<input type="checkbox"/>	<input type="checkbox"/>	<input type="checkbox"/>	<input type="checkbox"/>	<input type="checkbox"/>	<input type="checkbox"/>	<input type="checkbox"/>	<input type="checkbox"/>	<input type="checkbox"/>	<input type="checkbox"/>	<input type="checkbox"/>	<input type="checkbox"/>	<input type="checkbox"/>	<input type="checkbox"/>	<input type="checkbox"/>
	Aluminium (168 mm)	<input type="checkbox"/>	<input type="checkbox"/>	<input type="checkbox"/>	<input type="checkbox"/>	<input type="checkbox"/>	<input type="checkbox"/>	<input type="checkbox"/>	<input type="checkbox"/>	<input type="checkbox"/>	<input type="checkbox"/>	<input type="checkbox"/>	<input type="checkbox"/>	<input type="checkbox"/>	<input type="checkbox"/>	<input type="checkbox"/>	<input type="checkbox"/>	
	6"	Hemi versie (1)	<input type="checkbox"/>	<input type="checkbox"/>	<input type="checkbox"/>	<input type="checkbox"/>	<input type="checkbox"/>	<input type="checkbox"/>	<input type="checkbox"/>	<input type="checkbox"/>	<input type="checkbox"/>	<input type="checkbox"/>	<input type="checkbox"/>	<input type="checkbox"/>	<input type="checkbox"/>	<input type="checkbox"/>	<input type="checkbox"/>	<input type="checkbox"/>
		Carbotecture (111 mm) (1)	<input type="checkbox"/>	<input type="checkbox"/>	<input type="checkbox"/>	<input type="checkbox"/>	<input type="checkbox"/>	<input type="checkbox"/>	<input type="checkbox"/>	<input type="checkbox"/>	<input type="checkbox"/>	<input type="checkbox"/>	<input type="checkbox"/>	<input type="checkbox"/>	<input type="checkbox"/>	<input type="checkbox"/>	<input type="checkbox"/>	<input type="checkbox"/>
		Aluminium (123 mm)	<input type="checkbox"/>	<input type="checkbox"/>	<input type="checkbox"/>	<input type="checkbox"/>	<input type="checkbox"/>	<input type="checkbox"/>	<input type="checkbox"/>	<input type="checkbox"/>	<input type="checkbox"/>	<input type="checkbox"/>	<input type="checkbox"/>	<input type="checkbox"/>	<input type="checkbox"/>	<input type="checkbox"/>	<input type="checkbox"/>	<input type="checkbox"/>
		Aluminium (143 mm)	<input type="checkbox"/>	<input type="checkbox"/>	<input type="checkbox"/>	<input type="checkbox"/>	<input type="checkbox"/>	<input type="checkbox"/>	<input type="checkbox"/>	<input type="checkbox"/>	<input type="checkbox"/>	<input type="checkbox"/>	<input type="checkbox"/>	<input type="checkbox"/>	<input type="checkbox"/>	<input type="checkbox"/>	<input type="checkbox"/>	<input type="checkbox"/>
	Aluminium (168 mm)	<input type="checkbox"/>	<input type="checkbox"/>	<input type="checkbox"/>	<input type="checkbox"/>	<input type="checkbox"/>	<input type="checkbox"/>	<input type="checkbox"/>	<input type="checkbox"/>	<input type="checkbox"/>	<input type="checkbox"/>	<input type="checkbox"/>	<input type="checkbox"/>	<input type="checkbox"/>	<input type="checkbox"/>	<input type="checkbox"/>	<input type="checkbox"/>	
	7"	Aluminium (168 mm)	<input type="checkbox"/>	<input type="checkbox"/>	<input type="checkbox"/>	<input type="checkbox"/>	<input type="checkbox"/>	<input type="checkbox"/>	<input type="checkbox"/>	<input type="checkbox"/>	<input type="checkbox"/>	<input type="checkbox"/>	<input type="checkbox"/>	<input type="checkbox"/>	<input type="checkbox"/>	<input type="checkbox"/>	<input type="checkbox"/>	<input type="checkbox"/>

Hemi versie alleen i.c.m. swing away frame

Uw zithoogte achter kan 0 tot 110 mm lager zijn dan uw zithoogte voor.

Zithoogte achter in mm

Achterwielen	360	370	380	390	400	410	420	430	440	450
22"	<input type="checkbox"/>	<input type="checkbox"/>	<input type="checkbox"/>	<input type="checkbox"/>	<input type="checkbox"/>	<input type="checkbox"/>	<input type="checkbox"/>	<input type="checkbox"/>	<input type="checkbox"/>	<input type="checkbox"/>
24"	<input type="checkbox"/>	<input type="checkbox"/>	<input type="checkbox"/>	<input type="checkbox"/>	<input type="checkbox"/>	<input type="checkbox"/>	<input type="checkbox"/>	<input type="checkbox"/>	<input type="checkbox"/>	<input type="checkbox"/>

(1) niet geschikt voor elektrische aandrijvingen

Geadviseerde meet-methodiek:

Individuele gevallen kunnen afwijken van de hieronder beschreven meet-methodiek!

Zitbreedte**a) voor de gebruiker:**

Sta wat ruimte toe tussen zijkant en heup.
Dit aan beide zijden
(ongeveer 10-20 mm in totaal).

b) op de rolstoel gemeten:

Van buitenzijde zitbuis tot buitenzijde zitbuis.

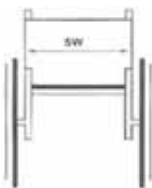
**Zitdiepte****a) voor de gebruiker:**

Bij een recht zithouding dient er nog voor 2-3 vingers ruimte te worden gelaten tussen voorzijde zitmat en knielholte (ongeveer 30-60 mm).

b) op de rolstoel gemeten:

Van voorzijde rugbuis tot voorzijde zitmat.

**Rughoogte****a) voor de gebruiker:**

Wordt gemeten vanaf de zitting inclusief de kussen.

Belangrijk: De rughoogte is afhankelijk van de mate van invaliditeit.

b) op de rolstoel gemeten:

Bovenzijde van zitrail tot bovenrand van rugbekleding.

**Onderbeenlengte****a) voor de gebruiker:**

Wordt opgemeten wanneer benen in de juiste hoek gepositioneerd zijn vanaf de knieholte tot aan onderzijde schoenzool, met in achtneming van eventuele verhogers.

b) op de rolstoel gemeten:

Van bovenzijde zitbekleding tot bovenzijde voetplaat

Opmerking: vergeet niet de hoogte van de kussen mee te tellen!

**Technische data**

Max. totale hoogte:	950 mm		
Max. totale lengte:	1075 mm		
Max. draaicirkel:	700 mm		
Max. hellingshoek:	10°		
Rolstoelgewicht*:	vanaf 10 kg		
Transportgewicht*:	vanaf 8 kg		
Max. totale breedte:	Camber	22" achterwielen	24" achterwielen
	0° camber:	ZB + 200 mm	ZB + 200 mm
	3° camber:	ZB + 230 mm	ZB + 240 mm
	6° camber:	ZB + 250 mm	ZB + 260 mm

*Deze waarde is een vanaf gewicht en kan per configuratie variëren

Life RT

◇ = Standaard ○ = Geen meer-/minderprijs □ = Meerprijs

€

ZITBEKLEDING

Zitmat

LRT020008	◇ Zitmat, diepte verstelbaar, nylon		std
LRT020009	□ Zitmat, nylon, diepte verstelbaar met 1 opbergtasje		42,49

Zitkussen met hoes, zwart

Foam	Dikte:	LRT020101	□ 30 mm	LRT020102	□ 50 mm		91,48
Latex	Dikte:	LRT020103	□ 50 mm				91,48

Jay zitkussen

JAY020002	□ Jay Basic		98,22
JAY020003	□ Jay Soft Combi P		184,34
JAY020001	□ Jay Easy Visco	220514	209,26
JAY020007	□ Jay Easy Fluid	220573	466,97

Voor overige Jay zitkussens zie Jay orderformulieren

Zitaccessoires

LRT090018	□ Positioneringsgordel	221354	97,85
-----------	------------------------	--------	-------

Voor jay positioneringselementen, zie orderformulier positioneringselementen

RUGLEUNING

Rughoogte	250-300	300-350	350-400	400-450
Rughoogte ingesteld	○ 250	○ 300	○ 350	○ 400
op:	○ 275	○ 325	○ 375	○ 425
	○ 300	○ 350	○ 400	○ 450

LRT030001	◇ Vaste rugleuning, niet neerklapbaar	(hoek 90°)	std
LRT030015	○ In hoek instelbare rugleuning, neerklapbaar		gm
	LRT030512 ○ -12° LRT030518 ○ -8° LRT030514 ○ -4°		
	LRT030500 ○ 0° LRT030504 ○ 4° LRT030508 ○ 8°		
LRT030102	□ Rugvergrendeling (vergrendelt wanneer rug is neergeklapt), incl. in hoek instelb. rug, neerklapbaar		153,69

Duwhandvatten

LRT030200	○ Zonder duwbandvatten		gm
LRT030201	○ Rugbuizen met standaard vaste duwbandvatten		gm
LRT030203	□ Neerklapbare duwbandvatten	(vaste rug vanaf RH 300 mm en in hoek instelbare rug 350 mm)	250,57
LRT030204	◇ In hoogte verstelbare duwbandvatten	(alleen vanaf rughoogte 300 mm)	std
LRT030205	□ Rugbuizen met i.h.v. duwbandvatten bij Jay rug	(alleen vanaf rughoogte 300 mm)	345,12
LRT030208	□ Duwbeugel in hoogte, hoek en breedte verstelbaar	(alleen i.c.m ZB 280 mm tot 380 mm)	388,51

Rugbekleding

LRT030316	◇ EXO Evo naspanbare rugbekleding, standaard, 1 opbergruimte		std
	Kleur rand: ○ Zwart ○ Oranje ○ Zilver ○ Rood ○ Blauw		
LRT030317	□ EXO Evo PRO naspanbare luchtdoorlatende rugbekleding, 1 opbergruimte		219,23
	Kleur rand: ○ Zwart ○ Oranje ○ Zilver ○ Rood ○ Blauw		
LRT030300	○ Zonder rugbekleding		gm

Hoofdsteun

LRT030411	□ Hoofdsteun, diepte en hoek instelbaar, klein 200 x 110 mm (B x H)	221133	358,79
-----------	---	--------	--------

Life RT

◊ = Standaard ○ = Geen meer-/minderprijs □ = Meerprijs

€

ARMSTEUNEN EN ZIJKANTEN

Armsteun

(kies één optie, niet i.c.m. zijkanten, alleen met 0° en 1° camber)

	<input type="checkbox"/> Single post armsteun, in hoogte verstelbaar, afneembaar (US style)		323,52
LRT040050	○ Korte armlegger (250 mm)		
LRT040051	○ Lange armlegger (360 mm)		
LRT040052	<input type="checkbox"/> Eenmalig in hoogte instelbare armsteun met kunststof zijkant (330 mm)	(niet i.c.m. abductieframe en ZWP 83 mm)	189,46

Zijkanten

(niet i.c.m. armsteunen)

LRT040102	◊ Aluminium zijkanten zonder spatbord (in framekleur)	(niet i.c.m. safari remmen)	std
LRT040107	<input type="checkbox"/> Kunststof zijkanten, afneembaar (zwart)	(niet i.c.m. safari remmen)	162,49
LRT040103	<input type="checkbox"/> Aluminium zijkanten met spatbord (in framekleur)		147,28
LRT040055	<input type="checkbox"/> Armsteun in hoogte instelbaar, kort	(niet i.c.m. safari remmen)	147,28
LRT040104	<input type="checkbox"/> Carbon zijkanten met spatbord	(niet i.c.m. safari remmen)	303,72

Werkbladen

LRT090111	<input type="checkbox"/> Werkblad in hoogte verstelbaar (opschuifbaar) ZB 220 - 360 mm	(hout)(alleen i.c.m. LRT040055)	221295	213,47
LRT090112	<input type="checkbox"/> Werkblad wegzwenkbaar, links gemonteerd	(plexiglas)(alleen i.c.m. in hoogte instelbare armsteunen)	221295	310,79
LRT090113	<input type="checkbox"/> Werkblad wegzwenkbaar, rechts gemonteerd	(plexiglas)(alleen i.c.m. in hoogte instelbare armsteunen)	221295	310,79

FRAME

LRT010015	◊ Swing Away voorframe (afneembare beensteunen)	(niet met ZD 320/340)	std
LRT010010	○ Vast Voorframe 75° (geïntegreerde voetsteunen)		gm
LRT010023	○ Vast Voorframe 75° (geïntegreerde voetsteunen), abductie (25 mm aan beide zijde)	(niet i.c.m. ZB 480/500)(max. gebr. gew. 100 kg)	gm
LRT010011	○ Vast Voorframe 85° (geïntegreerde voetsteunen)		gm
LRT010016	○ Vast Voorframe 85° (geïntegreerde voetsteunen), inset (20 mm aan beide zijde), actief	(vanaf ZB 340)	gm

VOETSTEUNEN & VOETPLATEN

LRT050002	◊ 70° voetsteunen		std
LRT050004	◊ Wegzwenkbare voetsteun rechts, type X-Family		
LRT050003	◊ Wegzwenkbare voetsteun links, type X-Family		
LRT050006	○ Wegzwenkbare voetsteun rechts, type Xenon		
LRT050007	○ Wegzwenkbare voetsteun links, type Xenon		
LRT050001	○ 80° voetsteunen		gm
LRT050004	○ Wegzwenkbare voetsteun rechts, type X-Family		
LRT050003	○ Wegzwenkbare voetsteun links, type X-Family		
LRT050006	○ Wegzwenkbare voetsteun rechts, type Xenon		
LRT050007	○ Wegzwenkbare voetsteun links, type Xenon		
LRT050041	○ 90° voetsteunen	(niet i.c.m. 6° en 7°)	gm
LRT050006	○ Wegzwenkbare voetsteun rechts, type Xenon		
LRT050007	○ Wegzwenkbare voetsteun links, type Xenon		
Lengte corrigerende comfort beensteunen (niet i.c.m. doorlopende voetplaat; alleen i.c.m. SA frame)			
LRT050009	<input type="checkbox"/> Links	520693	180,12
LRT050010	<input type="checkbox"/> Rechts	520693	180,12

Gedeelde voetplaten

LRT050020	◊ Gedeelde in hoek instelbare kunststof voetplaten (zwart), opklapbaar, hielband (2)	(vanaf OBL 300)	std
LRT050050	<input type="checkbox"/> Gedeelde in hoek instelbare aluminium voetplaten (zwart), opklapbaar, hielband (1)		163,13

Doorlopende voetenplaat

LRT050102	<input type="checkbox"/> Doorlopende in hoek instelbare aluminium voetplaat zwart, opklapbaar, hielband		203,25
LRT050126	<input type="checkbox"/> Wegzwenkbaar mechaniek t.b.v. voetenplank	(vanaf OBL 390 mm)	179,31
	<input type="checkbox"/> Vergrendelingsmechanisme, doorlopende voetplaat, aluminium		56,30
LRT050131	○ Doorlopende lichtgewicht kunststof voetplaat, in hoek en diepte instelbaar, opklapbaar, kuitband	(vanaf OBL 300)	gm
LRT050132	<input type="checkbox"/> Doorlopende lichtgewicht carbon voetplaat, in hoek en diepte instelbaar, opklapbaar, kuitband		235,75
LRT050025	○ Lichtgewicht in hoek en diepte instelbare voetenplaat zwart, kunststof, kuitband (1)	(vanaf OBL 300 mm)(i.c.m. vast voorframe)	gm
LRT050056	<input type="checkbox"/> Lichtgewicht in hoek en diepte instelbare voetenplaat zwart, aluminium, kuitband (1)	(vanaf OBL 300 mm)(i.c.m. vast voorframe)	121,13
LRT050026	<input type="checkbox"/> Lichtgewicht in hoek en diepte instelbare voetenplaat, carbon, kuitband, zwart (3)		229,41

ONDERBEENLENGTE (OBL) - max. OBL t.o.v. zithoogte is zithoogte -25 mm; alle afmetingen zijn in mm

○ 220 ○ 230 ○ 240 ○ 250 ○ 260 ○ 270 ○ 280 ○ 290 ○ 300
 ○ 310 ○ 320 ○ 330 ○ 340 ○ 350 ○ 360 ○ 370 ○ 380 ○ 390
 ○ 400 ○ 410 ○ 420 ○ 430 ○ 440 ○ 450 ○ 460 ○ 470 (gemeten van voetplaat tot zitmat)

Gedeelde voetplaten met OBL 220-290 alleen mogelijk vanaf ZB340 (bij abductie vanaf ZB300) / doorlopende voetplaat alleen mogelijk vanaf ZB320 (bij abductie vanaf ZB280)

ZWAARTEPUNTIJNSTELLING (ZWP) afmetingen in mm vanaf voorkant rugbuis tot midden van de as

COG23	○ 23 mm	gm	
COG43	○ 43 mm	gm	
COG63	○ 63 mm	gm	
COG83	○ 83 mm	gm	
LRT010500	<input type="checkbox"/> Handbike asplaat	(niet met trommelremmen, krukhouders, trapbuis en anti tip)	320,19

(1) met SA frame & VV frame 75°/85° vanaf ZB 300

(2) vanaf ZB 360; met vast voorframe inset vanaf ZB 400; met vast voorframe abductie vanaf ZB 320















(3) vanaf OBL 280; met SA frame & VV frame 75°/85° vanaf ZB 300





















Voor meer informatie
bezoek onze website

www.SunriseMedical.be

Life RT		= Standaard <input type="radio"/> = Geen meer-/minderprijs <input type="checkbox"/> = Meerprijs		€		
FRAME ACCESSOIRES						
Trapbuis & krukhouder						
LRT090001	<input type="radio"/> Trapbuis, links	LRT090002	<input type="radio"/> Trapbuis, rechts	(niet i.c.m. anti-tip aan zelfde zijde) gm		
LRT090003	<input type="checkbox"/> Trapbuis, paar			(niet i.c.m. anti-tip aan zelfde zijde) 171,60		
LRT090009	<input type="checkbox"/> Krukhouder			(alleen i.c.m. trapbuis) 96,06		
Anti-tip, wegzwenkbaar						
LRT090004	<input type="checkbox"/> Anti-tip, links	LRT090005	<input type="checkbox"/> Anti-tip, rechts	222938 182,79		
LRT090006	<input type="checkbox"/> Anti-tip, paar			(niet i.c.m. trapbuis) 2x 222938 365,58		
LRT090036	<input type="checkbox"/> Anti-tip wegzwenkbaar, aluminium lichtgewicht, paar			(niet i.c.m. trapbuis)(480 gram lichter per paar) 358,59		
VOORBEREIDING VOOR ATTITUDE AANKOPPELFIETS						
LRT090211	<input checked="" type="checkbox"/> Zonder ATTITUDE order			(docking pinnen gemonteerd) 95,91		
LRT090212	<input type="checkbox"/> Met ATTITUDE order			(docking pinnen gemonteerd; ATTITUDE order afzonderlijk meesturen) gm		
VOORVORK (gelijk aan uw keuze op de 1e pagina)						
LRT080029	<input checked="" type="checkbox"/> Voorvork aluminium			std 64,06		
	LRT080042 <input type="checkbox"/> Zilver	LRT080043	<input type="checkbox"/> Oranje			
LRT080013	<input type="radio"/> Voorvork, Carbotecture®, zwart			gm 64,06		
	Kleur: <input type="checkbox"/> Oranje	<input type="checkbox"/> Zilver	<input type="checkbox"/> Rood	<input type="checkbox"/> Blauw		
LFT080101	<input type="radio"/> Hemi kit			(niet i.c.m. 7" voorwiel, carbotecture voorvork en alleen i.c.m. SA frame) gm		
VOORWIELEN (gelijk aan uw keuze op de 1e pagina)						
LRT080301	<input checked="" type="checkbox"/> Voorwiel: massief (hard). Velg: standaard composiet (zwart)			std gm		
LRT080302	<input type="radio"/> Voorwiel: massief (soft). Velg: standaard composiet (zwart)			(alleen i.c.m. 5" en 6" voorwielen) gm		
LRT080303	<input type="checkbox"/> Voorwiel: massief (hard), light up. Velg: standaard composiet (zwart)			(alleen i.c.m. 6" en 7" voorwielen) 75,10		
LRT080304	<input type="checkbox"/> Voorwiel: massief (hard). Velg: aluminium (zilver)			(alleen i.c.m. 4" en 5" voorwielen) 120,72		
LRT080305	<input type="radio"/> Voorwiel: lucht. Velg standaard composiet (zwart)			(alleen i.c.m. 4" en 5" voorwielen) gm		
LRT080306	<input type="checkbox"/> Voorwiel: massief (soft). Velg: aluminium (zilver)			(alleen i.c.m. 4" en 5" voorwielen) 120,72		
	Kleur velg: <input type="checkbox"/> Zwart	<input type="checkbox"/> Oranje	<input type="checkbox"/> Rood	<input type="checkbox"/> Blauw		
				45,76		
ACHTERWIELEN (gelijk aan uw keuze op de 1e pagina; kies één type wiel)						
LRT070002	<input checked="" type="checkbox"/> Design achterwielen - 36 spaken			(alleen 24") std gm		
LRT070001	<input type="radio"/> Universeel kruisgespaakte achterwielen - 36 spaken			gm		
LRT070003	<input type="checkbox"/> Lichtgewicht achterwielen - 24 spaken			(max. gebruikersgewicht 125 kg) 256,15		
LRT070004	<input type="checkbox"/> Proton achterwielen - 24 spaken			(max. gebruikersgewicht 100 kg) 431,63		
LRT070005	<input type="checkbox"/> Spingergy achterwielen - 18 spaken (zwart), naaf zilver			(alleen 24") 704,42		
Built-4-Me						
LRT070401	<input type="checkbox"/> One arm drive, kruisgespaakte wielen - 36 spaken, links			(niet met camber) 1.483,32		
LRT070402	<input type="checkbox"/> One arm drive, kruisgespaakte wielen - 36 spaken, rechts			(niet met camber) 1.483,32		
SPAAKBESCHERMERS (niet i.c.m. spingery wielen)						
LRT070831	<input type="checkbox"/> Transparant			138,57		
LRT070823	<input type="checkbox"/> Princess	LRT070827	<input type="checkbox"/> Silk	LRT070833	<input type="checkbox"/> Zebra	163,79
LRT070816	<input type="checkbox"/> Happy Lions	LRT070830	<input type="checkbox"/> Tiger	LRT070818	<input type="checkbox"/> Jungle Fever	163,79
LRT070820	<input type="checkbox"/> Oriental	LRT070813	<input type="checkbox"/> Galactica	LRT070811	<input type="checkbox"/> Feather	163,79
LRT070829	<input type="checkbox"/> Superhero	LRT070821	<input type="checkbox"/> Pirates	LRT070806	<input type="checkbox"/> Chrome	163,79
LRT070817	<input type="checkbox"/> Hot Wheels	LRT070814	<input type="checkbox"/> Graffiti	LRT070803	<input type="checkbox"/> Basketball 2	163,79
LRT070822	<input type="checkbox"/> Pool	LRT070802	<input type="checkbox"/> Basketball	LRT070828	<input type="checkbox"/> Space	163,79
		LRT070812	<input type="checkbox"/> Flying Water	LRT070807	<input type="checkbox"/> Creative	163,79
Built-4-Me						
FMG-MF01-2622-01	<input type="checkbox"/> Spaakbeschermer eigen design			306,08		
BANDEN (kies één type band)						
LRT070101	<input checked="" type="checkbox"/> Fijn profiel, Schwalbe Right Run			std gm		
LRT070102	<input type="checkbox"/> Massief			(niet i.c.m. lichtgewicht wielen) 96,06		
LRT070104	<input type="checkbox"/> Marathon Plus Evolution			(alleen 24") 96,06		
LRT090163	<input type="checkbox"/> Extra set binnen- en buitenband			(niet i.c.m. massief) 55,40		
HOEPELS						
LRT070202	<input type="radio"/> Aluminium zilver geanodiseerd			gm		
LRT070201	<input type="radio"/> Aluminium, poedercoated, transparant			gm		
LRT070204	<input type="checkbox"/> Edelstaal			60,71		
LRT070203	<input type="checkbox"/> Aluminium gekleurde hoepels (poedercoated)			85,80		
LRT070207	<input type="checkbox"/> Supergrip	(22" alleen met universele en trommelrem wielen)	222953	358,79		
LRT070208	<input type="checkbox"/> Maxgripp	(alleen i.c.m. hoepel montage standaard 17 mm)	222953	358,79		
LRT070212	<input type="checkbox"/> Ellipse 3R, zwart	(alleen 24")	222953	323,78		
LRT070317	<input type="radio"/> Hoepelmontage, standaard (17 mm)			gm		
LRT070327	<input type="radio"/> Hoepelmontage, breed (27 mm) (1)			gm		
LRT070307	<input type="radio"/> Hoepelmontage, supersmal (7 mm) (1)			gm		
(1) alleen met edelstaal, niet i.c.m. lichtgewicht wielen, trommelrem wielen & 22"				Voor meer informatie bezoek onze website www.SunriseMedical.be © Sunrise Medical 2022 pagina 5/8		

Life RT					€				
◇ = Standaard ○ = Geen meer-/minderprijs □ = Meerprijs									
CAMBER (kies één optie)									
LRT070600	○	Camber 0°				gm			
LRT070601	○	Camber 1°	LRT070603	○	Camber 3°	LRT070605	○	Camber 5°	gm
LRT070602	○	Camber 2°	LRT070604	○	Camber 4°	LRT070606	○	Camber 6°	gm
REMMEN (kies één optie)									
LRT060001	◇	Standaard remmen	(i.c.m. SA frame kort en 24" wielen -> alleen met ZWP 23 mm)			std			
LRT060002	□	Kniehevelremmen	(niet i.c.m. SA frame kort en 24" wielen)			81,96			
LRT060023	□	Compacte schaarremmen EVO	(niet met abductie frame)			81,96			
LRT060013	□	Safari remmen, geïntegreerd in aluminium zijanten met spatbord				156,23			
LRT060010	□	Remverlengers i.c.m. kniehevelremmen		221693		20,00			
Built-4-Me									
LRT070008	□	Trommelremmen	(niet met ZWP 23 mm en 5 - 6° camber, alleen i.c.m. vaste en i.h.v. duwhandvatten)			493,08			
ACCESSOIRES									
LRT090000	○	Gereedschapsetje				gm			
LRT090025	○	Handpompje				gm			
LRT090030	□	Rugzak				96,06			
TRANSPORTHULPSET									
LRT090100	□	Transporthulpset	(2)			60,81			
POSITIONERING									
Voor romp-, arm-, bekken- en voetpositionering zie prijslijst Jay Positioneringselementen									
FRAME KLEUR ⁽¹⁾									
	Frame	Hoepel	Vork		Frame	Hoepel	Vork		
		85,80	64,06			85,80	64,06		
02	Brilliant Silver	○	□	□	29	Black	○	□	□
03	Silver Matt	○	□	□	31	Matt Black	○	□	□
06	Sun Yellow	○	□	□	32	Signal White	○	□	□
14	Blue	○	□	□	33	Pink	○	□	□
15	Brilliant Marine	○	□	□	34	Dark Chocolate Metallic	○	□	□
16	Matt Marine	○	□	□	35	Skyblue	○	□	□
19	Brilliant Purple	○	□	□	36	Cyan-Metallic	○	□	□
21	Red Ruby	○	□	□	37	Marsred (Orange)	○	□	□
22	Brilliant Red	○	□	□	40	Kiwi	○	□	□
23	Matt Red	○	□	□	41	Flamingo-Glitter	○	□	□
24	Tutti Frutti Orange	○	□	□	42	Matt-Anthracite	○	□	□
27	Graphitemetallic	○	□	□	46	Mamba Green	○	□	□
LABELKLEUR voor stickers									
LRT100550	◇	Zwart				std			
LRT100551	○	Zilver				gm			
GEKLEURDE ASPLAAT (niet i.c.m. OAD)									
LRT100580	◇	Zwart				std			
LRT100581	○	Oranje				gm			
LRT100582	○	Zilver				gm			
KLEUR NAAF EN VELG i.c.m. 24" lichtgewicht wiel									
	◇	Zwart geanodiseerd				std			
LRT100336	□	Oranje geanodiseerd				185,71			
LRT100337	□	Blauw geanodiseerd				185,71			
LRT100338	□	Rood geanodiseerd				185,71			
OMSCHRIJVING									
			NVG nr.	IDEN. nr.	Publieksprijs	Supplement			
-	Manuele actief rolstoel		225097		€ 2.442,89	-			
-	Voetsteunen		222533		-	-			
-	Hoofdsteun		221133		€ 358,79	€ 158,66			
-	Werkblad opschuifbaar		221295		€ 213,47	-			
-	Werkblad wegzwenkbaar		221295		€ 310,79	€ 97,33			
-	Veiligheidsgordel		221354		€ 97,85	€ 57,83			
-	Antikiepsysteem		222938		€ 182,79	-			
-	Aanpassing verminderde grijpfunctie- supergrip hoepel		222953		€ 358,79	€ 206,79			
-	Aanpassing verminderde grijpfunctie- maxgrip hoepel		222953		€ 358,79	€ 206,79			
-	Aanpassing verminderde grijpfunctie- Elipse 3R		222953		€ 323,78	€ 220,38			
-	Remverlengers		221693		€ 20,00	-			
<i>(1) hoepel alleen i.c.m. aluminium gekleurde hoepels; naaf/velg alleen i.c.m. universele wielen; vork niet i.c.m. Carbotecture</i>									
<i>(2) dit product is getest volgens de ISO 7176-19 in combinatie met het transporthulpset.</i>									
Quickie Life RT - Basisprijs									
Prijsoptie					 €			
Totaal prijs					 €			
Sunrise Medical Customer Service Tel.: 02-5882371 E-mail: orders@sunrisemedical.be									
233						© Sunrise Medical 2022 Pagina 6/8			

LRT070001 - Universeel kruisgespaakt, 36 spaken	LRT070002 - Design wielen radiaalgespaakt, 36 spaken	LRT070003 - Lichtgewicht wielen radiaalgespaakt, 24 spaken	LRT070004 - Proton wielen radiaalgespaakt, 24 spaken
			
LRT070101 - Fijn profiel banden	LRT070102 - Massief	LRT070104 - Marathon plus Evolution	
			
LRT070202 - Aluminium zilver geanodiseerd	LRT070203 - Aluminium gekleurde hoepel (poedercoated)	LRT070208 - Max Grip	LRT070207 - Supergrip
			
LRT060016 / LFT060015 - Eenhandige rem	LRT060002 - Kniehevelremmen	LRT060023 - Compacte schaarremmen	LRT060013 - Safari remmen, geïntegreerd in zijcanten
			

LRT030201 - Rugbuizen met vaste duwhandvatten	LRT030203 - Rugbuizen met neerklapbare duwhandvatten	LRT030204 - Rugbuizen met in hoogte verstelbare duwhandvatten	
			
LRT040050 / LFT040051 - Single Post armsteun	LRT040052 - Single Post armsteun	LRT040107 - Kunststof zijkant, afneembaar	LRT040102 - aluminium zijkant zonder spatbord
			
LRT040103 - aluminium zijkant met spatbord			
			
70° beensteunen, aluminium	80° beensteunen, aluminium	70° beensteunen, composiet	80° beensteunen, composiet
			
LRT050009 / LRT0500010 - lengte corrigerende beensteun	LRT050020 - gedeelde voetplaten, kunststof	LRT050050 - gedeelde voetplaten, aluminium	LRT050131 - doorlopende voetplaat, kunststof
			
LRT050025 / LRT050056 / LRT050026 Lichtgewicht voetplaat			
			
LRT090001- Trapbuis	LRT090009 - Krukhouder	LRT090004 / LRT090005 - Anti-tip	
			



Factureren aan:
Naam:
Straat:
Plaats: Postcode:
E-Mail:
Tel: Fax:

Leveren aan:
Naam:
Adres:
Plaats: Postcode:
E-Mail:
Tel: Fax:

Order datum:
Inkooporder:
Uw referentie:



Gemarkeerd voor:
Sunrise order nr.:

- Order
- Offerte
- Built 4 me

- ◇ = Standaard
- = Meerprijs
- = Geen meer-/minderprijs



Customer Service: cs@sunrisemedical.nl

Max. gebruikersgewicht: 125 kg
Gewicht cliënt: kg

Altijd invullen voor juiste configuratie

Basisprijs vanaf €2.442,89 (inclusief BTW)

Nomencl. nr. 220256

Geldig tot eerstvolgende wijziging of uiterlijk 31-12-2022.

Wijzigingen voorbehouden. Op alle transacties zijn de algemene voorwaarden van Sunrise Medical B.V. en Sunrise Medical HCM B.V. van toepassing. Deze algemene voorwaarden zijn te raadplegen op www.sunrisemedical.nl/voorwaarden

FRAMETYPE

NTR010000	◇	Basisprijs Quickie Nitrum Kids	2.442,89
NTR010034	◇	Nitrum Open frame (max gebruikersgewicht 125 kg)	220256 std
NTR010035	□	Nitrum Hybrid frame (max gebruikersgewicht 140 kg)	220256 259,04

BASISAFMETINGEN

Zitbreedte in mm (LET OP: opgemeten van buitenkant framebuis tot buitenkant framebuis)

Zitdiepte in mm		320	340	360	380	400	420	440	460	480	500
	340	○	○	○	○	○	○	○	○	○	○
	360	○	○	○	○	○	○	○	○	○	○
	380	○	○	○	○	○	○	○	○	○	○
	400	○	○	○	○	○	○	○	○	○	○
	420	○	○	○	○	○	○	○	○	○	○
	440	○	○	○	○	○	○	○	○	○	○
	460	○	○	○	○	○	○	○	○	○	○
	480	○	○	○	○	○	○	○	○	○	○



- Uw zithoogte achter kan slecht 0 tot 130 mm lager zijn dan uw zithoogte voor.

- Een hoog frame is 40 mm hoger dan het lage frame. Door het kiezen van een kortere en lichte voorvork minimaliseert u het gewicht van de stoel. Zie pagina 2.

- Zitdiepte word gemeten vanaf voorkant rugbuis

- Alle afmetingen zijn in mm en gemeten zonder zitkussen.

Zithoogte voor in mm

	Vork (Lengte)	Frame	430	440	450	460	470	480	490	500	510	520	530	##	##	##	##	
			Laag	Hoog	Laag	Hoog	Laag	Hoog	Laag	Hoog	Laag	Hoog	Laag	Hoog	Laag	Hoog	Laag	Hoog
Voorwiel	3"	Carbotecture 111 mm (1)	○	○	○													
		Carbotecture 111 mm (1)	Hoog				○	○	○									
	4"	Carbotecture 111 mm (1)			○	○	○	○										
		Aluminium 123 mm (2)	Laag			○	○	○	○									
		Frog Leg (2)						○	○									
		Carbotecture 111 mm (1)	Hoog					○	○	○	○							
5"	Aluminium 123 mm (2)	Laag							○	○	○							
	Frog Leg (2)										○	○						
	Carbotecture 111 mm (1)	Hoog								○	○	○						
	Aluminium 123 mm (2)											○	○					
6"	Frog Leg (2)	Laag						○	○	○								
	Aluminium 123 mm (2)	Hoog										○	○	○				
	Frog Leg (2)																○	



Carbotecture® 111 mm



One arm design 111 mm

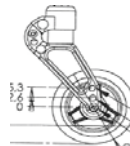

Frog leg design 149 mm x 41mm

Zithoogte achter in mm

Achterwiel	Wielen	370	380	390	400	410	420	430	440	450	460	470	480	490	500
	24" (3)(5)	○	○	○	○	○	○	○	○	○	○	○	○	○	○
	25" (4)(5)		○	○	○	○	○	○	○	○	○	○	○	○	○

(de zithoogte achter is ± 10 mm verstelbaar)

(1) Beschikbaar als Single Arm design

(2) Geschikt voor elektrische aandrijvingen

(3) Geen zithoogte instelling mogelijk bij zithoogte achterzijde 370 en 490 mm

(4) Geen zithoogte instelling mogelijk bij zithoogte achterzijde 380 en 500 mm

(5) Zithoogte 370 mm (24") en 380 mm (25") alleen mogelijk icm NTR020012/17/18; Spanbanden zitmat (Airflow)

Geadviseerde meet-methodiek:

Individuele situaties kunnen afwijken van de hieronder beschreven meet-methodiek!

Zitbreedte

a) voor de gebruiker
Sta wat ruimte toe tussen zijkant en heup
Dit aan beide zijden
(ongeveer 10-20 mm in totaal).

b) op de rolstoel gemeten:
Van buitenzijde buis tot buitenzijde buis.

Zitdiepte

a) voor de gebruiker
Bij een rechte zithouding dient er nog voor 2-3 vingers ruimte te worden gelaten tussen voorzijde zitmat en knieholte (ongeveer 30-60 mm)

b) op de rolstoel gemeten:
Van voorzijde rugbuis tot voorzijde zitmat.

Rughoogte

a) voor de gebruiker
Wordt gemeten vanaf de zitting inclusief het kussen.
Belangrijk: de rughoogte is afhankelijk van de mate van invaliditeit.

b) op de rolstoel gemeten:
Bovenzijde van zitrail tot bovenrand van rugbekleding.

c) Nitrum met in hoek verstelbare rugleuning:
Gebruik de rugleuningbeugel als basis voor de meting en tel er 6 mm bij op (wanddikte van de rugleuningbeugel) om tot een goede meting te komen.

Onderbeenlengte

a) voor de gebruiker
Wordt opgemeten wanneer benen in de juiste hoek gepositioneerd zijn vanaf de knieholte tot aan onderzijde schoenzool, met in achtname van eventuele verhogers.

b) op de rolstoel gemeten:
Van bovenzijde zitbekleding tot bovenzijde voetplaat.
Opmerking: OBL wordt zonder kussen gemeten.

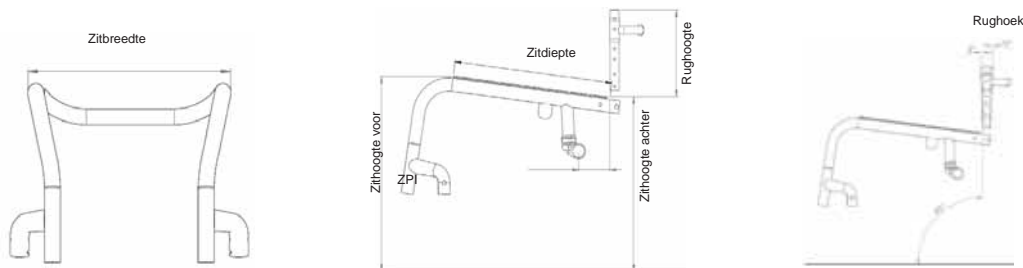

Totale breedte:	Totale breedte met	24"	25"
Max. totale hoogte 1000 mm	0° camber:	ZB+170 mm	ZB+170 mm
Max. totale lengte 992 mm	3° camber:	ZB+230 mm	ZB+240 mm
	6° camber:	ZB+290 mm	ZB+300 mm
	9° camber:	ZB+360 mm	ZB+370 mm

Let op: de zithoogte tabel is gebaseerd op de standaard configuratie:
Std stoel 400 x 400 mm, 3° camber, zwaartepuntinstelling 56 mm
Standaard wighoek 8°
 Afwijkingen op deze configuratie resulteren in afwijkingen op de tabel
 Productie toleranties: ± 10 mm
Let op:
 Maximaal zithoogte verschil tussen voor en achter bedraagt 130 mm
 Een negatieve zithoek is niet mogelijk.

Gewicht:
Gewicht vanaf 7,5 kg (deze waarde kan per configuratie variëren)

Laag zitframe - Hoog zitframe

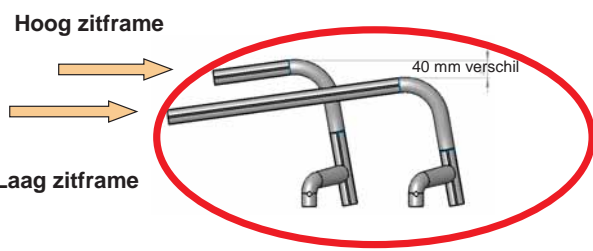

Standaard frame - frame lengte lang

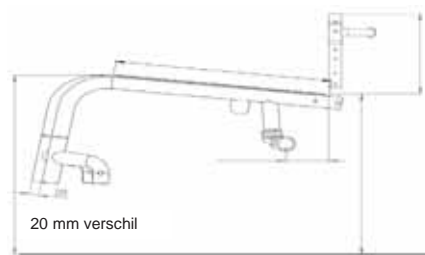

Frame inset tabel

Zitbreedte		320	340	360	380	400	420	440	460
Inset									
0 mm		270	290	310	330	350	370	390	410
10 mm		250	270	290	310	330	350	370	390
30 mm		XXX	230	250	270	290	310	330	350

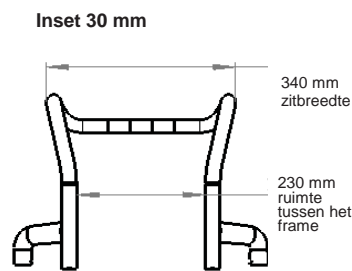
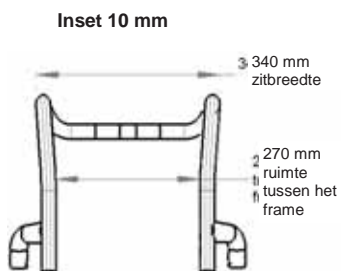
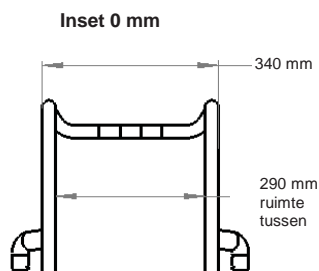

We willen heel transparant zijn over het gewicht. De volgende informatie zal een leidraad zijn voor de lichtst mogelijke Nitrum: hoe bereik je een rolstoel van 7,5 kg en hoe kan je de lichtst mogelijke configuratie voor je Nitrum bestellen.

Nitrum: 7,5 kg configuratie

Frame: Hoog frame, voorframe 88°, frame inset 30 mm, zitbreedte 360 mm, zitdiepte 400 mm. Zitmat Airflow, lichtgewicht, zonder tasje

Voetplaten: Voetbeugel lichtgewicht

Vork en voorwielen: 111 mm carbotechnie voorvork; 4" voorwiel: massief (soft). Velg: carbon composiet (zwart)

Achterwielen: 24" Proton achterwielen - 24 spaaks (zwart) (lichtgewicht) met aluminium hoepels (gepoedercoat of geanodiseerd) en luchtband, Schwalbe One; quick-release as, titanium



Rugleuning: Lichtgewicht rugleuning, aluminium, met ontgrendelstang, 325 mm hoogte; rugbuizen zonder duwhandvatten

Zijkanten: Carbon, lichtgewicht zijkant, vlak, slim style, zwart

Asbuis: Carbon superlicht, zwart

Remmen: Compact schaarremmen lichtgewicht EVO

(Houd er rekening mee dat er een tolerantie van 5% is op alle gewichtsspecificaties vanwege gewichtsafwijkingen op montagedelen (banden, voorvork etc.)

Lichtgewicht-tips voor het bestellen van de Nitrum

Sunrise Medical biedt een breed scala aan opties voor de Nitrum om aan de behoeften van elke gebruiker te voldoen. De meeste opties voegen echter een aanzienlijk gewicht toe aan de rolstoel. Om dit bij het invullen van het orderformulier transparanter te maken en om je te helpen bij het bestellen van een zo licht mogelijke rolstoel, geven wij de geschatte gewichtstoename van de opties op het orderformulier:

(L) Geeft de lichtst mogelijke optie binnen de reeks opties aan

(+) Geeft aan dat deze optie meer dan 500 gr toevoegt aan het gewicht van de rolstoel in vergelijking met de lichtste optie binnen het assortiment

Lichtgewicht opties voor de Nitrum

We hebben verschillende opties voor de Nitrum ontwikkeld om gewicht op de rolstoel te besparen zonder in te leveren aan geschiktheid voor dagelijks gebruik, comfort of duurzaamheid.



Zitmat: Zitmat Airflow, lichtgewicht, zonder tasje (NTR020019): volledig verstelbare zitmat met composiet gespen en lichtere banden (max. gebruikersgewicht 85 kg) (-120 gr vergeleken met zitband "airflow")



Asbuis Carbon superlicht (NTR010403): verlijmd in de asbuis, geen instelbaarheid van de spoorbreedte mogelijk (-160 gr vergeleken met NTR010402 carbon asbuis) (enkel 0° camber):



Voorwiel: massief (soft). Velg: carbon composiet (NTR080060): lichtgewicht velg, gemaakt van carbon-composiet materiaal (-80 gr vergeleken met voorwiel, massief (soft), velg: aluminium)



Quick release as, titanium (NTR070153): -70 gr vergeleken met quick release as, roestvrij staal

Lichtgewicht rugleuning, aluminium, met ontgrendelstang (NTR030159): (-180 gr vergeleken naar standaard rugleuning)

Frameopties Nitrum



Quickie Nitrum Open frame
- Verstelbaar zwaartepunt
- Open L-frame



Quickie Nitrum Hybrid frame
- Verstelbaar zwaartepunt
- Hybride box-frame

ZITBEKLEDING								
Zitmat (2)								
NTR020002	◇	Zitmat, nylon, naspanbaar, 1 opbergtasje					std	
NTR020003	□	Zitmat, nylon, naspanbaar, 2 opbergtasje			(niet icm Freestyle rug)		78,13	
NTR020004	□	Zitmat, nylon, naspanbaar, 1 opbergtasje en catheterzak			(niet icm Freestyle rug)		168,84	
NTR020012	□	Spanbanden zitting (airflow) met 1 opbergtasje (1)			(niet icm ZB 500 mm)		213,95	
NTR020017	□	Spanbanden zitting (airflow) met 2 opbergtasje (1)			(niet icm ZB 500mm) (niet icm Freestyle rug)		253,02	
NTR020018	□	Lichtgewicht zitmat (airflow) met opbergtasje en catheterzak (1)			(niet icm ZB 500mm) (niet icm Freestyle rug)		302,96	
NTR020019	□	Zitmat Airflow, lichtgewicht, zonder tasje (L) (1)			(max ZB = 400 mm) (max. gebruikersgewicht 85 kg)		286,05	
NTR020000	○	Zonder zitmat					gm	
Bestel gelijk een JAY zitkussen mee, bijvoorbeeld:								
JAY020002	□	Jay Basic					98,22	
JAY020003	□	Jay Soft Combi P					184,34	
JAY020001	□	Jay Easy Visco, curved					209,26	
JAY020007	□	Jay Easy Fluid, curved					466,97	
Voor overige Jay kussens zie orderformulieren								
Accessoires								
NTR090018	□	Positioneringsgordel			(niet i.c.m. vastgelaste rug)	221354	97,85	
RUGLEUNING								
NTR030157		Standaard rug, aluminium	Range	○ 250 - 300	○ 300 - 350	○ 350 - 400	○ 400 - 450 (hoogte verstelbaar)	std
		(stabilisatiestang 123 mm diep)		○ 250	○ 300	○ 350	○ 400	
				○ 275	○ 325	○ 375	○ 425	
				○ 300	○ 350	○ 400	○ 450	
NTR030158		Twist-lock rug, aluminium (2)					(niet icm ZB 320 mm)(niet in hoogte verstelbaar)(niet icm NTR030012; in hoek instelbare rug, vast)	184,80
				○ 275	○ 325	○ 375	○ 425	
				○ 300	○ 350	○ 400	○ 450	
NTR030159		Lichtgewicht rug, aluminium, met ontgrendelstang (L)					(niet in hoogte instelbaar)	445,59
				○ 275	○ 325	○ 375	○ 425	
				○ 300	○ 350	○ 400	○ 450	
NTR030404	◇	Stabilisatiestang 123 mm diep					(alleen i.c.m. NTR030159, lichtgewicht rug)	std
Built-4-Me C30								
NTR030403	○	Stabilisatiestang 93 mm diep					(alleen i.c.m. NTR030159, lichtgewicht rug)	gm
NTR030012	◇	In hoek instelbare rug, vast					(-17,5° tot +10°)	std
NTR030015	○	In hoek instelbare rug, neerklapbaar, standaard kleur: zwart					(-17,5° tot +10°)	gm
				○ Oranje	○ Zilver	○ Rood	○ Blauw	28,62
NTR030102	□	Rugvergrendeling (vergrendelt wanneer rug is neergeklapt), incl. neerklapbare rug, zwart					(-17,5° tot +10°)	153,69
Duwhandvatten (niet i.c.m. Freestyle rug)								
NTR030200	◇	Rugbuizen zonder duwhandvatten (L)						std
NTR030201	○	Rugbuizen met vaste duwhandvatten						gm
NTR030203	□	Rugbuizen met neerklapbare duwhandvatten					(alleen mogelijk vanaf 325 mm rug)	250,57
NTR030205	□	Rugbuizen met i.h.v. duwhandvatten tbv Jay rug					(niet i.c.m. neerklapbare rug en i.h.v. armsteunen)	281,09
NTR030204	○	Rugbuizen met in hoogte verstelbare duwhandvatten (+)					(alleen mogelijk vanaf 325 mm rug)	gm
Built-4-Me C30								
FMG-MD06-3339-01	□	Ronde duwhandvatten i.p.v. standaard ihv duwhandvatten					(alleen i.c.m. NTR030204, rugbuizen met ihv duwhandvatten)	95,54
Rugbekleding								
NTR030316	◇	EXO EVO naspanbare rugbekleding, standaard, 1 opbergvak						std
		Accentkleur:		□ Zwart	□ Oranje	□ Zilver	□ Rood	□ Blauw
NTR030317	□	EXO EVO PRO naspanbare luchtdoorlatende rugbekleding, 1 opbergvak						219,23
		Accentkleur:		□ Zwart	□ Oranje	□ Zilver	□ Rood	□ Blauw
NTR030300	○	Zonder rugbekleding						gm
Zie voor overige ruggen, orderformulier van Jay J3 ruggen								
FREESTYLE RUG (in hoek verstelbaar) (volstoel niet aan crashtest volgens ISO 7176-19)								
NTR030090	□	Freestyle Rug, J3 Carbon Rugleuning, shallow contour (SC)						1.214,04
		○ Rughoogte 240 mm					(rughoogte 275 - 350 mm)	
		○ Breedte 320 mm - vanaf ZB 320 mm						
		○ Breedte 370 mm - vanaf ZB 380 mm						
		○ Breedte 420 mm - vanaf ZB 440 mm						
		○ Rughoogte 310 mm					(rughoogte 325 - 425 mm)	
		○ Breedte 320 mm - vanaf ZB 320 mm						
		○ Breedte 370 mm - vanaf ZB 380 mm						
		○ Breedte 420 mm - vanaf ZB 440 mm						
NTR030012	◇	In hoek instelbare rug, vast					(-17,5° tot +10°)	std
NTR030015	○	In hoek instelbare rug, neerklapbaar, standaard kleur: zwart					(-17,5° tot +10°)(met ontgrendelstang)	gm
				□ Oranje	□ Zilver	□ Rood	□ Blauw	28,62
NTR030102	□	Rugvergrendeling (vergrendelt wanneer rug is neergeklapt), incl. neerklapbare rug, zwart					(-17,5° tot +10°)(met ontgrendelstang)	153,69
NTR030211	□	Duwhandvatten afneembaar					(alleen icm Freestyle rug)	250,57
(1) Het is niet mogelijk een spanbandenzitting te wijzigen in een standaard zitmat								
(2) Minimale rughoogte i.c.m. Twist-lock rugleuning, aluminium is 350 mm								
							Voor meer informatie	
							bezoek onze website	
							www.sunrisemedical.be	
							© Sunrise Medical 2022 pagina 4/10	

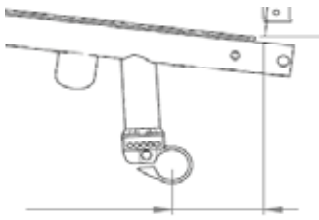
ARMSTEUNEN & ZIJKANTEN			
Zijkanten			
NTR040102	◇	Aluminium zijkanten, framekleur	std
NTR040103	□	Aluminium zijkanten met spatbord, framekleur (min. zithoogte 390 mm)	147,28
NTR040101	□	Carbon, lichtgewicht zijkant, vlak, slim style, zwart (L) (24" min. ZH achter 410mm, 25" min. ZH achter 430 mm)	68,25
NTR040104	□	Carbon zijkanten met spatbord, zwart (min. zithoogte 390 mm)	303,72
NTR040107	□	Kunststof zijkanten uitneembaar, zwart	162,49
Built-4-Me C30			
FMG-ME01-3073-02	□	Kunststof zijkant met spatbord uitneembaar, zwart	299,46
Armsteunen			
NTR040050	□	In hoogte verstelbare armsteunen "US style", korte legger (250 mm) (+)	220853 323,52
NTR040051	□	In hoogte verstelbare armsteunen "US style", lange legger (360 mm) (+)	220853 323,52
NTR040052	□	In hoogte en diepte instelbare Single Post armsteunen, 330 mm armlegger (+) (1) (armlegger lang - kort instelbaar)	323,52
Built-4-Me C30			
NTR040117	□	Wegzwenkbare buisarmsteun (niet i.c.m. handbike asplaat)	443,17
FMG-ME01-2143-03	□	Aluminium zijkant met eenmalig in hoogte verstelbare opgeschroefde armsteun	375,93
VOETPLATEN			
Voetplaten			
NTR050029	◇	Voetbeugel lichtgewicht (L) (OBL 360 mm - 520 mm)	std
NTR050030	□	Voetbeugel met kunststof plaat (OBL 360 mm - 520 mm)	70,05
NTR050025	□	Voetbeugel met in hoek verstelbare voetplaat, composiet (OBL 360 mm - 520 mm)	220757 195,68
NTR050024	□	Voetbeugel met in hoek verstelbare voetplaat, aluminium (OBL 360 mm - 520 mm)	220757 195,68
NTR050026	□	Voetbeugel met in hoek verstelbare voetplaat, carbon (OBL 360 mm - 520 mm)	220757 238,36
NTR050125	□	Performance voetbeugel met in hoek verstelbare voetplaat (OBL 360 mm - 520 mm)	220757 250,24
NTR050034	□	Voetbeugel hoog gemonteerd met aluminium voetplaat (OBL 220 mm - 390 mm)	220757 195,68
Built-4-Me C30			
NTR050022	□	Gedeelde voetplaten, aluminium (+) (2) (niet i.c.m. 4" of 6" voorwiel)	256,07
NTR050128	□	Doorlopende voetplaat, kunststof, in hoek en diepte instelbaar, wegklapbaar naar achter (+) (3) (niet i.c.m. 4" voorwiel)	206,62
FMG-MB02-3140-01	□	Y-Style voetbeugel	
Onderbeenlengte (OBL) (Alle afmetingen in mm) (Belangrijk: max. OBL t.o.v. zithoogte is zithoogte - 25 mm)			
○ 220 ○ 230 ○ 240 ○ 250 ○ 260 ○ 270 ○ 280 ○ 290 ○ 300 ○ 310 ○ 320 ○ 330 ○ 340 ○ 350 ○ 360 ○ 370 ○ 380 ○ 390 ○ 400 ○ 410 ○ 420 ○ 430 ○ 440 ○ 450 ○ 460 ○ 470 ○ 480 ○ 490 ○ 500 ○ 510 ○ 520			
Laag frame: OBL 220 - 350 mm alleen i.c.m. hoog gemonteerde voetbeugel; andere voetsteunen van OBL 360 - 500 mm			
Hoog frame: OBL 220 - 390 mm alleen i.c.m. hoog gemonteerde voetbeugel; andere voetsteunen van OBL 400 - 520 mm			
FRAME			
NTR010206	◇	Frame lengte standaard	std
NTR010207	□	Frame lengte lang (20 mm langer tussen voorkant zitmat en kniehoek)	73,94
NTR010012	◇	Voorframe 80° (t.b.v. kniehoek 100°) (let op: voorwielen zijn naderhand niet om te wisselen van 3" of 4" naar 5" en 6" voorwielen)	std
NTR010013	○	Voorframe 88° (t.b.v. kniehoek 92°) (let op: voorwielen zijn naderhand niet om te wisselen van 3" of 4" naar 5" en 6" voorwielen)	gm
NTR010009	□	Voorframe Performance compact 92° (t.b.v. kniehoek 88°)(4) (alleen i.c.m. 0 of 30 mm inset)	133,56
NTR010100	◇	Frame inset 0 mm	std
NTR010101	□	Frame inset 10 mm (elke zijde van het frame)(niet i.c.m. 92° frame)	80,25
NTR010103	□	Frame inset 30 mm (elke zijde van het frame) (niet i.c.m. met ZB 320 mm)	80,25
NTR110156	□	LED verlichting (gemonteerd onderzijde voorvorkverbinding, accu in kuitband)	158,41
ZWAARTEPUNT INSTELLING			
Kies één van de 8 opties			
COG20	○ 20 mm		
COG32	○ 32 mm		
COG44	○ 44 mm		
COG56	○ 56 mm		
COG68	○ 68 mm		
COG80	○ 80 mm		
COG92	○ 92 mm		
COG104	○ 104 mm		
NTR010500	□	Handbike asplaat (altijd 3° meer dan de standaard camber)	320,20
NTR090014	□	Frame versterkingskit t.b.v. Quickie Attitude (niet noodzakelijk i.c.m. Attitude of Empulse F55)	363,03
(1) Niet i.c.m. zwaartepunt 92 mm of 104 mm (2) OBL vanaf 380 mm, laag frame en 420 mm, hoog frame. Max. ZB 480 mm (3) Max. gebruikersgewicht 125 kg, OBL vanaf 330 mm (4) Min. hoogte verschil voor-achter: 30 mm, voorwielen zijn niet om te wisselen van 3" of 4" naar 5" en 6"			Voor meer informatie bezoek onze website www.sunrisemedical.be © Sunrise Medical 2022 pagina 5/10

FRAME ACCESSOIRES			
NTR090031	<input type="checkbox"/>	Achtervering tot 70 kg (1)	453,12
NTR090032	<input type="checkbox"/>	Achtervering tot 120 kg (1)	453,12
NTR090001	<input type="checkbox"/>	Trapbuis links	85,80
NTR090002	<input type="checkbox"/>	Trapbuis rechts	85,80
NTR090009	<input type="checkbox"/>	Krukhouders (alleen i.c.m. trapbuis)	96,07
NTR090004	<input type="checkbox"/>	Anti-tip wegzwenkbaar links(+)	222938 182,79
NTR090005	<input type="checkbox"/>	Anti-tip wegzwenkbaar rechts (+)	222938 182,79
NTR090006	<input type="checkbox"/>	Anti-tip wegzwenkbaar paar (+) (niet i.c.m. trapbuis)	365,58
NTR090033	<input type="checkbox"/>	Anti-tip, flip up links (+) (niet i.c.m. handbike asplaat)	222938 182,79
NTR090008	<input type="checkbox"/>	Anti-tip, flip up rechts (+) (niet i.c.m. handbike asplaat)	222938 182,79
NTR090035	<input type="checkbox"/>	Anti tip sport, centraal gemonteerd (+) (niet i.c.m. carbon asbuis)(niet i.c.m. ZP 20 mm)	221398 273,97
NTR090016	<input type="checkbox"/>	Framebeschermers	81,89
VOORBEREIDING VOOR AANKOPPELBIKE (niet i.c.m. vering)(niet i.c.m. compacte schaarrem, lichtgewicht)			
NTR090211	<input type="checkbox"/>	Zonder ATTITUDE order (docking pinnen gemonteerd)	95,91
NTR090212	<input type="checkbox"/>	Met ATTITUDE order (docking pins gemonteerd; ATTITUDE order afzonderlijk meesturen)	gm
VOORVORK (gelijk aan uw keuze op de 1e pagina)			
NTR080013	◊	Voorvork Carbotecture® NTR080041 <input type="checkbox"/> Zwart (alleen i.c.m. 111mm)	std
		NTR080043 <input type="checkbox"/> Oranje NTR080042 <input type="checkbox"/> Zilver NTR080044 <input type="checkbox"/> Rood (2) NTR080045 <input type="checkbox"/> Blauw (2)	64,07
NTR080029	<input type="checkbox"/>	Voorvork aluminium NTR080041 <input type="checkbox"/> Zwart (alleen i.c.m. 123mm)	gm
		NTR080043 <input type="checkbox"/> Oranje NTR080042 <input type="checkbox"/> Zilver	64,07
NTR080008	<input type="checkbox"/>	Single Arm design voorvork NTR080041 <input type="checkbox"/> Zwart (alleen i.c.m. 111mm & 4" en 5" aluminium velg)	184,63
		NTR080043 <input type="checkbox"/> Oranje NTR080042 <input type="checkbox"/> Zilver NTR080044 <input type="checkbox"/> Rood NTR080045 <input type="checkbox"/> Blauw	64,07
Built-4-Me C30			
NTR080007	<input type="checkbox"/>	Frog Leg voorvork (schokabsorberend) (+) (alleen i.c.m. 4" en 5" massief en aluminium velgen)(zwart)	522,63
VOORWIELEN (gelijk aan uw keuze op de 1e pagina)			
NTR080301	◊	Voorwiel: massief (hard). Velg: standaard composiet (zwart) (niet i.c.m. Single Arm voorvork)	std
NTR080302	○	Voorwiel: massief (soft). Velg: standaard composiet (zwart) (alleen voor 5" en 6")(niet i.c.m. Single Arm voorvork)	gm
NTR080303	<input type="checkbox"/>	Voorwiel: massief (hard), light up. Velg: standaard composiet (zwart) (alleen i.c.m. 4" en 5")(niet i.c.m. Single Arm voorvork)	75,09
NTR080304	<input type="checkbox"/>	Voorwiel: massief (hard). Velg: aluminium (zilver) (alleen voor 4" en 5")	120,71
NTR080306	<input type="checkbox"/>	Voorwiel: massief (soft). Velg: aluminium (zilver) (alleen voor 4" en 5")	120,71
		Velgkleur: <input type="checkbox"/> Oranje <input type="checkbox"/> Zwart <input type="checkbox"/> Rood <input type="checkbox"/> Blauw	45,76
NTR080060	<input type="checkbox"/>	Voorwiel: massief (soft). Velg: carbon composiet (zwart)	131,99
ACHTERWIELEN (gelijk aan uw keuze op de 1e pagina; kies één type wiel)			
LET OP: voor gebruikers met een gewicht van meer dan 100 kg adviseren wij kruisgespaakte wielen			
NTR070002	◊	Design wiel - 36 spaaks (zilver) (alleen 24")	std
NTR070001	○	Universeel kruisgespaakt - 36 spaaks (zilver) (+) (alleen 24")	gm
NTR070003	<input type="checkbox"/>	Lichtgewicht achterwielen - 14 spaaks (zilver) (600 gram per wiel)(kleurenkeuze op blz. 9)	256,15
NTR070004	<input type="checkbox"/>	Proton achterwielen - 24 spaaks (zwart) (lichtgewicht) (L) (535 gram per wiel)(max. gebruikersgewicht 100kg)	431,63
NTR070005	<input type="checkbox"/>	Spinergy achterwielen - 18 spaaks (zwart), naaf zilver (zwarte spaken)	704,42
NTR070007	<input type="checkbox"/>	Spinergy achterwielen - 12 spaaks (zwart), naaf zwart (zwarte spaken)	808,64
NTR070009	<input type="checkbox"/>	Mountain bike achterwielen - 36 spaaks (zilver), gecoate hoepels (zwart) (alleen 24")	377,92
NTR070010	<input type="checkbox"/>	Extra set mountain bike achterwielen - 36 spaaks (zilver), gecoate hoepels (zwart) (alleen 24")	478,79
Built-4-Me C30			
FMG-MF01-2437-01	<input type="checkbox"/>	One Arm Drive	223697 1490,88
Quick release as			
NTR070150	◊	Quick release as, roestvrij staal	std
NTR070153	<input type="checkbox"/>	Quick release as, titanium (L) (niet i.c.m. universeel kruisgespaakt achterwielen)	132,00
Spaakbeschermers (alleen mogelijk in 24")			
NTR070831	<input type="checkbox"/>	Transparant	138,57
NTR070823	<input type="checkbox"/>	Princess NTR070827 <input type="checkbox"/> Silk NTR070833 <input type="checkbox"/> Zebra	163,79
NTR070816	<input type="checkbox"/>	Happy Lions NTR070830 <input type="checkbox"/> Tiger NTR070818 <input type="checkbox"/> Jungle Fever	163,79
NTR070819	<input type="checkbox"/>	Monkeys NTR070813 <input type="checkbox"/> Galactica NTR070818 <input type="checkbox"/> Jungle Fever	163,79
NTR070820	<input type="checkbox"/>	Oriental NTR070821 <input type="checkbox"/> Pirates NTR070811 <input type="checkbox"/> Feather	163,79
NTR070829	<input type="checkbox"/>	Superhero NTR070814 <input type="checkbox"/> Graffiti NTR070806 <input type="checkbox"/> Chrome wheel	163,79
NTR070817	<input type="checkbox"/>	Hot wheels NTR070802 <input type="checkbox"/> Basketball NTR070803 <input type="checkbox"/> Basketball 2	163,79
NTR070822	<input type="checkbox"/>	Pool NTR070812 <input type="checkbox"/> Flying water NTR070828 <input type="checkbox"/> Space	163,79
Built-4-Me C30			
FMG-MF01-2622-01	<input type="checkbox"/>	Spaakbeschermer eigen design	306,09

(1) Niet i.c.m. zwaartepunt 68 - 104 mm, niet i.c.m. zithoogte 370-420 mm (24") & 370-430mm (25"), niet i.c.m. carbon asbuis, niet i.c.m. sport anti-tip of trapbuis.
 Niet i.c.m. handbike. Max ZB 460 mm.
 (2) Alleen i.c.m. soft massief voorwiel

QUICKIE Nitrum Kids

◇ = Standaard ○ = geen meer-/minderprijs □ = meerprijs

€

BANDEN		<i>(kies één bandtype)</i>	
NTR070101	◇ Luchtband, fijn profiel, Schwalbe righrun		std
NTR070106	□ Luchtband, Schwalbe two Grip (+)	<i>(alleen 24")</i>	96,06
NTR070102	□ Band massief (+)	<i>(alleen 24")</i>	96,06
NTR070104	□ Luchtband, anti-lek, Schwalbe marathon Plus Evolution (+)		96,06
NTR090163	□ Extra set binnen- en buitenband	<i>(niet i.c.m. massief)</i>	55,40
HOEPELS			
NTR070202	◇ Aluminium, zilver geanodiseerd (L)		std
NTR070201	○ Aluminium, zilver, blanke poedercoating (L)		gm
NTR070203	□ Aluminium, gekleurde poedercoating (L)	<i>(zie pagina 7 voor de kleuren)</i>	85,80
NTR070204	□ Edelstaal (+)		60,71
NTR070207	□ Supergrip © (+)	222953	358,79
NTR070208	□ Maxgrepp © (+)	<i>(alleen icm 24")</i> 222953	358,79
NTR070212	□ Ellipse 3R, zwart (+)	222953	323,78
Built-4-Me C30			
FMG-MF06-1980-01	□ Tetra hoepel		237,95
B4M	□ Carbolife QUADRO	<i>(alleen icm 24")</i>	338,67
B4M	□ Carbolife GEKKO		338,67
NTR070205	□ Titanium		298,91
NTR070206	□ Titanium, blanke poedercoating		298,91
Hoepel montage			
NTR070317	◇ Standaard = 17mm		std
NTR070327	□ Breed = 27mm		109,36
NTR070307	□ Supersmal = 7mm	<i>(alleen i.c.m. edelstaal en ellipse 3R hoepels)</i>	109,36
NTR070250	□ Hoepelhoezen	<i>(alleen 24")</i> 2x 221494	100,06
ASBUIS			
NTR010401	◇ Asbuis aluminium, zwart		std
NTR010402	□ Asbuis Carbon, zwart (1)		173,03
NTR010403	□ Asbuis Carbon superlicht, zwart (L) (1)	<i>(niet icm Wheeldrive)(alleen 0° camber)(naderhand niet instelbaar)</i>	274,55
WIEL CAMBER			
NTR070600	○ 0°		gm
NTR070603	○ 3°		gm
NTR070606	○ 6°	<i>(niet i.c.m. asbuis carbon)(niet icm Wheeldrive)</i>	gm
NTR070609	○ 9°	<i>(niet i.c.m. asbuis carbon)(niet icm Wheeldrive)(niet icm handbike as)</i>	gm
REMMEN			
NTR060001	◇ Standaard duwremmen		std
NTR060002	□ Kniehevelremmen		81,96
NTR060023	□ Compact schaarremmen EVO	<i>(niet icm 6° en 9° camber)</i>	81,96
NTR060024	□ Compact schaarremmen lichtgewicht EVO (L) (2)	<i>(niet icm 6° en 9° camber)</i>	82,72
Rem accessoires			
NTR060010	□ Remverlengers, neerklapbaar	<i>(alleen icm kniehevelrem)</i> 2x 221693	20,00
Built-4-Me C30			
NTR060006	□ Eenhandige rembediening links (+)		254,88
NTR060007	□ Eenhandige rembediening rechts (+)		254,88
ACCESSOIRES			
NTR090000	○ Gereedschapsetje		gm
NTR090025	○ Handpompje		gm
NTR090030	□ Rugzak		96,07
TRANSPORTHULPSET - noodzakelijk om te voldoen aan ISO 7176-19			
HUM090100	○ Transporthulpset		84,94
<i>(1) Accessoires kunnen niet aan de asbuis gemonteerd worden</i>			
<i>(2) Niet icm handbikes, zwaartepuntverstelling max 20 mm verstelbaar achteraf</i>			

QUICKIE Nitrum Kids

◇ = Standaard ○ = geen meer-/minderprijs □ = meerprijs

€

FRAME KLEUR

	Frame	Hoepels 85,80 €		Frame	Hoepels 85,80 €
02 Brilliant Silver	<input type="radio"/>	<input type="checkbox"/>	29 Black	<input type="radio"/>	<input type="checkbox"/>
03 Silver matt	<input type="radio"/>	<input type="checkbox"/>	31 Matt black	<input type="radio"/>	<input type="checkbox"/>
06 Sun Yellow	<input type="radio"/>	<input type="checkbox"/>	32 Signal white	<input type="radio"/>	<input type="checkbox"/>
14 Blue	<input type="radio"/>	<input type="checkbox"/>	33 Pink	<input type="radio"/>	<input type="checkbox"/>
15 Brilliant Marine	<input type="radio"/>	<input type="checkbox"/>	34 Dark chocolate metallic	<input type="radio"/>	<input type="checkbox"/>
16 Matt Marine	<input type="radio"/>	<input type="checkbox"/>	35 Skyblue	<input type="radio"/>	<input type="checkbox"/>
19 Brilliant Purple	<input type="radio"/>	<input type="checkbox"/>	36 Cyan-Metallic	<input type="radio"/>	<input type="checkbox"/>
21 Red Ruby	<input type="radio"/>	<input type="checkbox"/>	37 Marsred	<input type="radio"/>	<input type="checkbox"/>
22 Brilliant Red	<input type="radio"/>	<input type="checkbox"/>	40 Kiwi	<input type="radio"/>	<input type="checkbox"/>
23 Matt Red	<input type="radio"/>	<input type="checkbox"/>	41 Flamingo-Glitter	<input type="radio"/>	<input type="checkbox"/>
24 Tutti Frutti Orange	<input type="radio"/>	<input type="checkbox"/>	42 Matt-Anthracite	<input type="radio"/>	<input type="checkbox"/>
27 Graphitemetallic	<input type="radio"/>	<input type="checkbox"/>	46 Mamba Green	<input type="radio"/>	<input type="checkbox"/>

KLEUR naaf en velg voor 24" lichtgewicht wielen

(spaken zwart)

NTR100336	<input type="checkbox"/> Oranje geanodiseerd	185,71
NTR100337	<input type="checkbox"/> Blauw geanodiseerd	185,71
NTR100338	<input type="checkbox"/> Rood geanodiseerd	185,71

LABELKLEUR - voor stickers ("Helium" op het frame en "Quickie" op de zijanten)

NTR100550	◇ Zwart	std
NTR100551	○ Zilver	gm
NTR100552	○ Oranje	gm
NTR100553	○ Rood	gm
NTR100554	○ Blauw	gm

AS-ADAPTERKLEM

NTR100560	◇ Zilver	std
NTR100561	○ Oranje	gm
NTR100562	○ Rood	gm
NTR100563	○ Blauw	gm

KLEUR "FLOATING DOTS" OP FRAME - Labelkleur is gelijk aan 'floating dot' kleur

NTR100570	<input type="checkbox"/> Zwart	223,36
NTR100575	<input type="checkbox"/> Mat zwart	223,36
NTR100571	<input type="checkbox"/> Zilver (grijs)	223,36
NTR100572	<input type="checkbox"/> Oranje	223,36
NTR100573	<input type="checkbox"/> Rood	223,36
NTR100574	<input type="checkbox"/> Blauw	223,36

(1) Alleen i.c.m. universeel kruisgespaakte wielen

OMSCHRIJVING	NVG nr.	Iden Nr.	Publieksprijs	Supplement
Manuele actieve rolstoel	222975	106104200036	€ 2.442,89	-
Standaard voetsteun	222533	201101000037	-	-
In hoek verstelbare voetplaten (of voetenplaat)	220757	201105000083	€ 195,68	€ 75,61
In hoek verstelbare voetplaten (of voetenplaat)	220757	201105000844	€ 250,24	€ 130,15
In hoek verstelbare voetplaten (of voetenplaat)	220757	201105001587	€ 208,93	€ 88,84
Veiligheids gordel	220853	202007200001	€ 161,76	-
Antikiepsysteem	221354	204104000335	€ 97,85	€ 57,83
Antikiepsysteem	222938	204106000025	€ 182,79	-
Aanpassing verminderde grijpfunctie - Supergrip hoepels	222953	205116000031	€ 358,79	€ 255,39
Aanpassing verminderde grijpfunctie - Max grip	222953	205116000022	€ 358,79	€ 255,39
Aanpassing verminderde grijpfunctie - Elipse 3R hoepels	222953	205116200003	€ 323,78	€ 220,38
Hoepelhoezen	221494	205104000306	€ 100,06	-
One-Arm-Drive	223697	205117000042	€ 1.490,88	€ 556,84
Remverlengers	221693	205115000072	€ 20,00	-

BUILT-4-ME MOGELIJKHEDEN (C3)

FMG-MA01-1185-02	<input type="checkbox"/> Speciale kleur, RAL (zelf invullen)	€ 289,24
------------------	--	----------



Quickie Nitrum Kids- Basisprijs

Prijs optie€
Totaalprijs€

Sunrise Medical Customer Service
 Tel.: 02-5882371
 E-mail: orders@sunrisemedical.be

ZITMAT

NTR020002 t/m 020004



NTR020012 t/m 020018

**DUWHANDVATTEN**

NTR030201



NTR030203



NTR030204



NTR030015

**RUGLEUNING**

NTR030090



NTR030157



NTR030158



NTR030158



NTR030211



NTR030316



NTR030317

**ZIJKANTEN & ARMSTEUNEN**

NTR040101



NTR040102



NTR040103



NTR040104

**VOETPLATEN**

NTR050029



NTR050030



NTR050125



NTR050022



NTR050026



VOORVORKEN

NTR080008



NTR080013 & NTR080306



ACHTERWIELEN

NTR070001



NTR070002



NTR070003



NTR070004



BANDEN

NTR070101



NTR070107



NTR070104



HOEPELS

NTR070208



NTR070210



REMMEN

NTR060001



NTR060002



NTR060023



NTR060004



KLEUREN

AS-ADAPTERKLEM



FLOATING DOTS



NTR100336



NTR100337



NTR100338





Factureren aan:
 Naam:
 Straat:
 Plaats: Postcode:
 Land:
 Tel: Fax:

Leveren aan:
 Naam:
 Adres:
 Plaats: Postcode:
 Land:
 Tel: Fax:

Order datum:
 Inkooporder:
 Uw referentie:



Sunrise order nr:

- Order
- Offerte
- Built 4 me

- = Standaard = Meerprijs
- = Geen meer-/minderprijs



Customer Service: cs@sunrisemedical.be

Max. gebruikersgewicht: 75 kg

Gewicht client: kg

Basisprijs vanaf €6.003,82 (inclusief 6% BTW)
 Nomencl. nr. 220278

Geldig tot eerstvolgende wijziging of uiterlijk 31-12-2022.

Wijzigingen voorbehouden. Op alle transacties met ons zijn de Algemene Verkoop- en Leveringsvoorwaarden van toepassing van Sunrise Medical B.V., welke gedeponeerd zijn bij de KvK en tevens opvraagbaar zijn bij de afdeling Customer Service.

AANDRIJFWIELPOSITIE



SLM010000 Salsa M² (MWA)
framebreedte 610 mm



Salsa M² Mini (MWA)
framebreedte 520 mm

BASISAFMETINGEN

Zitbreedte in mm

		SW30	SW32	SW34	SW36	SW38	SW40
Zitdiepte in mm	SD30	300	<input type="checkbox"/>	<input type="checkbox"/>	<input type="checkbox"/>	<input type="checkbox"/>	<input type="checkbox"/>
	SD32	320	<input type="checkbox"/>	<input type="checkbox"/>	<input type="checkbox"/>	<input type="checkbox"/>	<input type="checkbox"/>
	SD34	340	<input type="checkbox"/>	<input type="checkbox"/>	<input type="checkbox"/>	<input type="checkbox"/>	<input type="checkbox"/>
	SD36	360	<input type="checkbox"/>	<input type="checkbox"/>	<input type="checkbox"/>	<input type="checkbox"/>	<input type="checkbox"/>
	SD38	380	<input type="checkbox"/>	<input type="checkbox"/>	<input type="checkbox"/>	<input type="checkbox"/>	<input type="checkbox"/>
	SD40	400	<input type="checkbox"/>	<input type="checkbox"/>	<input type="checkbox"/>	<input type="checkbox"/>	<input type="checkbox"/>

Zitbreedte en -diepte zijn in stappen van 20 mm instelbaar

ZITVERSTELLINGS OPTIES

			€
	<input type="checkbox"/>	Mechanische kantelinstelling (6° af fabriek) (0°, 3°, 6° en 9° mogelijk)	std
SAL130004	<input type="checkbox"/>	Elektrische kantelverstelling 0° tot 30°	1.253,52
SAL130005	<input type="checkbox"/>	Elektrische kantelverstelling -5° tot 25° (30 mm hoger & niet i.c.m. hoog/laag)	1.253,52
SAL130006	<input type="checkbox"/>	Combinatie elektrische kantel- & hoog/laagverstelling (0° - 30° kantel en 300mm hoog/laag)	4.156,36
	<input type="checkbox"/>	Mechanische rughoekinstelling (-4° - 16°; in stappen van 4°)	std
	<input type="checkbox"/>	Elektrische rughoekverstelling (0° - 30°)	220993 1.267,49

ZITFRAMEHOOGTE ZONDER & MET ELEKTRISCHE OPTIES

Midwielaandrijver

Zithoogte in mm

Geen module	Af fabriek	Kantel module	Hoog/laag en kantel module
vanaf 400 mm	400 mm	vanaf 440 mm (AF)	vanaf 455 mm (AE)

Zithoogte gemeten van grond tot aan zitplaat

ZITFRAME

ZIP020109	<input type="checkbox"/>	Zitframe inclusief zitplaat	std
-----------	--------------------------	-----------------------------	-----

ZITTINGEN & RUGLEUNINGEN

<input type="checkbox"/>	Standaard zitkussen met nylon hoes		gm
<input type="checkbox"/>	Jay Comfort zitting, luchtdoorlatend	220919	233,49
<input type="checkbox"/>	Jay Comfort zitting, stretch rubber	220919	233,49

ZITTINGEN

<input type="checkbox"/>	Jay Basic	(zie maatvoeringen op orderformulier)	98,22
JAY020003	<input type="checkbox"/>	Jay Soft Combi P	(zie maatvoeringen op orderformulier) 184,34
JAY020006	<input type="checkbox"/>	Jay Easy Visco Flat	(zie maatvoeringen op orderformulier) 209,26
JAY020005	<input type="checkbox"/>	Jay Easy Fluid Flat	(zie maatvoeringen op orderformulier) 466,97
	<input type="checkbox"/>	Jay J3	(zie maatvoeringen op orderformulier) vanaf 466,97

Voor overige Jay zitkussens zie Jay orderformulier

ZIPPIE SALSA

		R. Nr.	€
<input type="checkbox"/> = Standaard <input type="radio"/> = Geen meer-/minderprijs <input type="checkbox"/> = Meerprijs			
RUGLEUNING			
ZIP030301	<input type="checkbox"/> Naspanbare rugbekleding (410 mm hoog) <small>(25mm omhoog of omlaag te verstellen, alleen i.c.m. standaard kussen)</small>		std
	<input type="checkbox"/> Jay Comfort rug standaard, luchtdoorlatend (400 mm hoog)	220934	246,82
	<input type="checkbox"/> Jay Comfort rug standaard, stretch rubber (400 mm hoog)	220934	246,82
LATERALE ONDERSTEUNING			
	<input type="checkbox"/> Pelotten recht, paar (100 x 125mm kussen) <small>(alleen mogelijk met Comfort zit en rug)</small>	221155	108,07
	<input type="checkbox"/> Pelotten gebogen, paar (100 x 125mm kussen) <small>(alleen mogelijk met Comfort zit en rug)</small>	221155	108,07
JAY RUGONDERSTEUNINGSOPTIES			
Jay J3 "Medium Thoracaal" (MT), Shallow Contour (SC)			
	<input type="checkbox"/> Rughoogte 300 mm (S) <input type="checkbox"/> Rughoogte 340 mm (M) <input type="checkbox"/> Rughoogte 380 mm (T)	224014	536,80
Jay J3 "Upper Thoracaal" (UT), Shallow Contour (SC)			
	<input type="checkbox"/> Rughoogte 420 mm (S) <input type="checkbox"/> Rughoogte 460 mm (M) <input type="checkbox"/> Rughoogte 500 mm (T)	224014	549,42
Rugbreedte <small>(de rugbreedte van de gebruiker wordt gemeten op borsthoogte)</small>			
	<input type="radio"/> 280 mm (t.b.v. ZB 310 - 360 mm) <input type="radio"/> 330 mm (t.b.v. ZB 360 - 410 mm)		
Jay J3 "Medium Thoracaal" (SH), Mid Contour (MC)			
	<input type="checkbox"/> Rughoogte 300 mm (S) <input type="checkbox"/> Rughoogte 340 mm (M) <input type="checkbox"/> Rughoogte 380 mm (T)	224014	593,62
Jay J3 "Upper Thoracaal" (UT), Mid Contour (MC)			
	<input type="checkbox"/> Rughoogte 420 mm (S) <input type="checkbox"/> Rughoogte 460 mm (M) <input type="checkbox"/> Rughoogte 500 mm (T)	224014	593,62
Rugbreedte <small>(de rugbreedte van de gebruiker wordt gemeten op borsthoogte)</small>			
	<input type="radio"/> 245 mm (t.b.v. ZB 310-360 mm) <input type="radio"/> 295 mm (t.b.v. ZB 360-410 mm)		
HOOFDSTEUN			
	<input type="checkbox"/> Hoofdsteun <small>(gemonteerd op stabilisatiestang)</small>	221133	200,12
	<input type="checkbox"/> Jay Whitmyer hoofdsteun <small>(zie pasformulier Jay Whitmyer hoofdsteunen)</small>	223299	1.824,44
ARMSTEUNEN			
	<input type="checkbox"/> Opklapbaar, hoogte- en hoekinstelbaar, legger 260 x 60mm		std
	<input type="checkbox"/> Afneembare zijkanen <small>(260 mm zijkanen)</small>		std
VOET- EN BEENSTEUNEN <small>(incl. hielband)</small>			
	<input type="checkbox"/> 90° wegzwenkbare voetsteunen <small>(aluminium hoek instelbare voetplaat, OBL 160 - 260mm)</small>		std
	<input type="checkbox"/> 70° wegzwenkbare beensteunen, voetplaten opklapbaar en in hoek instelbaar <small>(OBL 340 - 480mm) (alleen i.c.m. Salsa M² Mini)</small>		gm
	<input type="checkbox"/> Lengte compenserende comfort beensteunen <small>(aluminium hoek instelbare voetplaat, OBL 160 - 260mm)</small>	2x 220654	320,19
	<input type="checkbox"/> Kniekussen t.b.v. lengte compenserende comfort beensteunen	223056	54,80
	<input type="radio"/> Mechanische centrale beensteun (met kuitband en opklapbare voetplaat) <small>(OBL 140 - 360mm)</small>		gm
Voetplaten			
	<input type="checkbox"/> Aluminium voetplaten		std
	<input type="checkbox"/> Aluminium, hoek instelbaar	220757	120,08
Insteekbuizen			
	<input type="checkbox"/> Insteekbuizen t.b.v. 90° beensteunen, onderbeenlengte 300 - 350 mm <small>(300, 325 en 350mm OBL instelbaar)</small>		gm
	<input type="checkbox"/> Insteekbuizen t.b.v. comfort beensteunen, onderbeenlengte 300 - 350 mm <small>(300, 325 en 350mm OBL instelbaar)</small>		gm
Built-4-Me Salsa M²			
FMG-P-UK	<input type="checkbox"/> Elektrische centrale beensteun <small>(OBL 150 - 320 mm) (extra levertijd ±10 werkdagen)</small>	2x 220735	1.467,60
Built-4-Me Salsa M² Mini			
	<input type="checkbox"/> Elektrische centrale beensteun <small>(OBL 150 - 320 mm)</small>	2x 220735	1.467,60
ELEKTRONICA KEUZE			
VR2			
ZIP110010	<input type="checkbox"/> VR2 A bedieningskast <small>(incl. 70A controller & actuator control knoppen)(alleen i.c.m. Salsa M²)</small>		std
ZIP110011	<input type="checkbox"/> VR2 A-L bedieningskast <small>(geschikt voor verlichting en 2 elektrische verstellingen)(alleen i.c.m. Salsa M²)</small>		gm
STR110012	<input type="radio"/> VR2 bedieningskast t.b.v. Salsa M ² Mini <small>(alleen i.c.m. 6 km)(geschikt voor 2 elektrische verstellingen)</small>		gm
ZIP110021	<input type="checkbox"/> VR2 begeleidersbediening <small>(montage altijd rechtsachter)</small>	223734	721,89
ZIP110030	<input type="checkbox"/> VR2 verlichtingsmodule <small>(nodig bij verlichting)</small>		gm
STR110001	<input type="checkbox"/> VR2 motor controller		std
R-net <small>(R-NET ISM nodig bij elektrische verstellingen en/of verlichting)</small>			
ZIP110016	<input type="checkbox"/> R-net LED bedieningskast L&I <small>(geschikt voor verstellingen en/of verlichting)</small>		235,75
	<input type="checkbox"/> R-net LCD bedieningskast L&I <small>(geïntegreerd kleurenscherm, 2 jack inputs)</small>		235,75
ZIP110013	<input type="checkbox"/> LCD bedieningskast advanced <small>(2 jack inputs)(alleen i.c.m. Salsa M²)</small>		342,46
Montage en positie besturingskast <small>(parallel wegzwenkbaar)</small>			
	STR110053	Li	Re
	<input type="radio"/>	<input type="radio"/>	STR110052
Built-4-Me C30			
A0001	<input type="checkbox"/> Middenblad bediening omkeerbaar, vlak model	221516	2.067,99
	<input type="radio"/> Rechts <input type="radio"/> Links		
Actuator Switch Boxes (inclusief USB oplaadpunt)			
ZIP110175	<input type="checkbox"/> 5-Switch box voorzien van drukknoppen voor toewijsbare functies <small>(alleen i.c.m. Salsa M²)</small>		1.179,10
ZIP110176	<input type="checkbox"/> 5-Switch box voorzien van tuimel schakelaars voor toewijsbare functies <small>(alleen i.c.m. Salsa M²)</small>		1.179,10
5-Switch Box montage (1)			
	ZIP110078	Li	Re
	<input type="radio"/>	<input type="radio"/>	ZIP110077
STR110021	<input type="checkbox"/> R-net begeleidersbediening <small>(montage altijd rechtsachter)</small>	223734	721,89
ZIP110032	<input type="checkbox"/> R-net ISM gecombineerde verstellings-/verlichtingsmodule <small>(nodig bij 2 of meer verstellingen en/of verlichting)(alleen i.c.m. Salsa M²)</small>		gm
STR110003	<input type="checkbox"/> R-net motor controller		std
SAL090068	<input type="checkbox"/> R-net Bluetooth control module (Android en Windows)		812,55
SAL090141	<input type="checkbox"/> 2nd R-net Bluetooth module (Android en Windows)		812,55
SAL090142	<input type="checkbox"/> R-net Bluetooth module IOS		812,55
	<input type="checkbox"/> Gyro tracking control system		514,28

ZIPPIE SALSALSA

◇ = Standaard ○ = Geen meer-/minderprijs □ = Meerprijs

€

VERLICHTING

(includes Lighting and JS Module)

SAL110209	<input type="checkbox"/>	Zonder verlichting & richtingaanwijzers	std	
SAL110201	<input type="checkbox"/>	LED verlichting & richtingaanwijzers	436,57	

AANDRIJF- EN ZWENKWIELKEUZE MIDWIELAANDRIJVING

SAL070035	◇	13" lucht in combinatie met 7" massief voor en achter	std	
SAL070036	○	13" massief in combinatie met 7" massief voor en achter	gm	

SNELHEID

Salsa M²

SAL100705	◇	6 km	std	
-----------	---	------	-----	--

Salsa M² Mini

	○	6 km	gm	
	<input type="checkbox"/>	10 km	(alleen i.c.m. gyro)	831,89
	■	Gyro tracking control system		514,28

KLEUR BEKAPPING

SAL140002	○	Rood	gm	
SAL140003	○	Blauw	gm	
SAL140001	○	Wit	gm	
SAL140004	○	Mat zwart	gm	

BATTERIJEN (onderhoudsvrij)

Salsa M²

SAL160001	<input type="checkbox"/>	60Ah batterijen	std	
-----------	--------------------------	-----------------	-----	--

Salsa M² Mini

SAL160006	<input type="checkbox"/>	41Ah batterijen	gm	
SAL160009	<input type="checkbox"/>	Zonder batterijen	gm	

LADER

SAL160101	<input type="checkbox"/>	8A lader	std	
SAL160109	<input type="checkbox"/>	Zonder lader	gm	

ACCESSOIRES

	◇	Positioneringsgordel	std	
SAL090000	◇	Transporthulpset	std	
	<input type="checkbox"/>	Werkblad wegzwenkbaar	221295	314,13
SAL090067	<input type="checkbox"/>	Achteruitkijkspiegel	(montage aan tegengestelde zijde van de bedieningskast)	68,08
	<input type="checkbox"/>	Zuurstoffleshouder	223793	421,31
	<input type="checkbox"/>	Noodstop schakelaar	223675	596,40

POSITIONERING

Voor romp-, arm-, bekken- en voetpositionering zie prijslijst Jay Positioneringselementen

OMSCHRIJVING	NVG nr.	IDEN. Nr.	Publieksprijs	Supplement
Salsa M Elektronische kinderrolstoel voor gebruik binnenshuis	220278		€ 6.003,82	-
Standaard voetsteunen			-	-
Standaard armsteunen			-	-
Veiligheidsgordel			-	-
Beensteun	220654		€ 160,09	-
Elektrische beensteun	220735		€ 1.467,60	-
In hoek verstelbare voetplaten (of voetenplaat)	220757		€ 120,08	-
Voorgevormde zit	220919		€ 233,49	-
Voorgevormde rug	220934		€ 246,82	-
Rughoekverstelling	220993		€ 1.267,49	€ 933,94
Hoofdsteun	221133		€ 200,12	-
Rolstoelwerkblad	221295		€ 313,81	€ 99,50
Kniekussen	223056		€ 27,40	-
Voetschelp	223535		€ 106,47	€ 67,43
Noodstop schakelaar	223675		€ 596,40	€ 291,48
Begeleidersbesturing	223734		€ 721,89	-
Zuurstoffleshouder	223793		€ 421,31	€ 190,64

Zippie Salsa - Basisprijs

Prijsoptie

Totaalprijs

.....€
.....€
.....€

Sunrise Medical Customer Service
Adres: Groningenhaven 18-20, 3433 PE Nieuwegein
Tel.: 02/5882371

E-mail: cs@sunrise-medical.be

Voor meer informatie
bezoek onze website

www.SunriseMedical.com



Factureren aan:
Naam:
Straat:
Plaats: Postcode:
Land:
Tel: Fax:

Leveren aan:
Naam:
Adres:
Plaats: Postcode:
Land:
Tel: Fax:

Order datum:
Inkooporder:
Uw referentie:



Sunrise order nr:

- Order
- Offerte
- Built 4 me

- = Standaard
- = Meerprijs
- = Geen meer-/minderprijs

Customer Service: cs@sunrisemedical.be

Max. gebruikersgewicht: 75 kg

Gewicht client: kg

Altijd invullen voor juiste configuratie



Basisprijs vanaf €8.005,09 (inclusief 6% BTW)

Nomencl. nr. 220293

Geldig tot eerstvolgende wijziging of uiterlijk 31-12-2022.

Wijzigingen voorbehouden. Op alle transacties met ons zijn de Algemene Verkoop- en Leveringsvoorwaarden van toepassing van Sunrise Medical B.V., welke gedeponereerd zijn bij de KvK en tevens opvraagbaar zijn bij de afdeling Customer Service.

AANDRIJFWIELPOSITIE



SLM010000 Salsa M² (MWA)

BASISAFMETINGEN

Zitbreedte in mm

		SW30	SW32	SW34	SW36	SW38	SW40
		300	320	340	360	380	400
Zitdiepte in mm	SD30	300	<input type="checkbox"/>	<input type="checkbox"/>	<input type="checkbox"/>	<input type="checkbox"/>	<input type="checkbox"/>
	SD32	320	<input type="checkbox"/>	<input type="checkbox"/>	<input type="checkbox"/>	<input type="checkbox"/>	<input type="checkbox"/>
	SD34	340	<input type="checkbox"/>	<input type="checkbox"/>	<input type="checkbox"/>	<input type="checkbox"/>	<input type="checkbox"/>
	SD36	360	<input type="checkbox"/>	<input type="checkbox"/>	<input type="checkbox"/>	<input type="checkbox"/>	<input type="checkbox"/>
	SD38	380	<input type="checkbox"/>	<input type="checkbox"/>	<input type="checkbox"/>	<input type="checkbox"/>	<input type="checkbox"/>
	SD40	400	<input type="checkbox"/>	<input type="checkbox"/>	<input type="checkbox"/>	<input type="checkbox"/>	<input type="checkbox"/>

Zitbreedte en -diepte zijn in stappen van 20 mm instelbaar

€

ZITVERSTELLINGS OPTIES

SAL130002	<input type="checkbox"/>	Mechanische kantelinstelling (6° af fabriek)	(0°, 3°, 6° en 9° mogelijk)		std
SAL130004	<input type="checkbox"/>	Elektrische kantelverstelling 0° tot 30°		221037	1.267,49
SAL130005	<input type="checkbox"/>	Elektrische kantelverstelling -5° tot 25°	(30 mm hoger & niet i.c.m. hoog/laag)	221037	1.267,49
SAL130006	<input type="checkbox"/>	Combinatie elektrische kantel- & hoog/laagverstelling	(0° - 30° kantel en 300mm hoog/laag)	221037+221074	4.156,36
ZIP030018	<input type="checkbox"/>	Mechanische rughoekinstelling	(-4° - 16°; in stappen van 4°)		std
ZIP030020	<input type="checkbox"/>	Elektrische rughoekverstelling	(0° - 30°)	221059	1.267,49

ZITFRAMEHOOGTE ZONDER & MET ELEKTRISCHE OPTIES

Midwiel aandrijver

Zithoogte in mm

Geen module	Af fabriek	Kantel module	Hoog/laag en kantel module
vanaf 400 mm	400 mm	vanaf 440 mm (AF)	vanaf 455 mm (AF)

Zithoogte gemeten van grond tot aan zitplaat

ZITFRAME

ZIP020109	<input type="checkbox"/>	Zitframe inclusief zitplaat			std
-----------	--------------------------	-----------------------------	--	--	-----

ZITTINGEN & RUGLEUNINGEN

ZIP020120	<input type="checkbox"/>	Standaard zitkussen met nylon hoes			gm
	<input type="checkbox"/>	Jay Comfort zitting, luchtdoorlatend			gm
	<input type="checkbox"/>	Jay Comfort zitting, stretch rubber			gm

ZITTINGEN

	<input type="checkbox"/>	Jay Basic	(zie maatvoeringen op orderformulier)		98,22
JAY020003	<input type="checkbox"/>	Jay Soft Combi P	(zie maatvoeringen op orderformulier)		184,34
JAY020006	<input type="checkbox"/>	Jay Easy Visco Flat	(zie maatvoeringen op orderformulier)		209,26
JAY020005	<input type="checkbox"/>	Jay Easy Fluid Flat	(zie maatvoeringen op orderformulier)		466,97
	<input type="checkbox"/>	Jay J3	(zie maatvoeringen op orderformulier)		vanaf 466,97

Voor overige Jay zitkussens zie Jay orderformulier

ZIPPIE SALSA
 = Standaard = Geen meer-/minderprijs = Meerprijs

R. Nr.	€
--------	---

RUGLEUNING

<input type="checkbox"/>	Jay Comfort rug standaard, stretch rubber (400 mm hoog)			std
<input type="checkbox"/>	Jay Comfort rug standaard, luchtdoorlatend (400 mm hoog)			gm
ZIP030301	<input type="radio"/> Naspanbare rugbekleding (410 mm hoog) <i>(25mm omhoog of omlaag te verstellen, alleen i.c.m. standaard kussen)</i>			gm

LATERALE ONDERSTEUNING

<input type="checkbox"/>	Pelotten recht, paar (100 x 100mm kussen) <i>(alleen mogelijk met Comfort zit en rug)</i>	221155	108,07	
<input type="checkbox"/>	Pelotten gebogen, paar (100 x 100mm kussen) <i>(alleen mogelijk met Comfort zit en rug)</i>	221155	108,07	

JAY RUGONDERSTEUNINGSOPTIES

Jay J3 "Medium Thoracaal" (MT) , Shallow Contour (SC)							
<input type="checkbox"/>	Rughoogte 300 mm (S)	<input type="checkbox"/>	Rughoogte 340 mm (M)	<input type="checkbox"/>	Rughoogte 380 mm (T)	224014	536,80
Jay J3 "Upper Thoracaal" (UT), Shallow Contour (SC)							
<input type="checkbox"/>	Rughoogte 420 mm (S)	<input type="checkbox"/>	Rughoogte 460 mm (M)	<input type="checkbox"/>	Rughoogte 500 mm (T)	224014	549,42
Rugbreedte <i>(de rugbreedte van de gebruiker wordt gemeten op borsthoogte)</i>							
<input type="radio"/>	280 mm <i>(t.b.v. ZB 310 - 360 mm)</i>	<input type="radio"/>	330 mm <i>(t.b.v. ZB 360 - 410 mm)</i>				
Jay J3 "Medium Thoracaal" (SH), Mid Contour (MC)							
<input type="checkbox"/>	Rughoogte 300 mm (S)	<input type="checkbox"/>	Rughoogte 340 mm (M)	<input type="checkbox"/>	Rughoogte 380 mm (T)	224014	593,62
Jay J3 "Upper Thoracaal" (UT), Mid Contour (MC)							
<input type="checkbox"/>	Rughoogte 420 mm (S)	<input type="checkbox"/>	Rughoogte 460 mm (M)	<input type="checkbox"/>	Rughoogte 500 mm (T)	224014	593,62
Rugbreedte <i>(de rugbreedte van de gebruiker wordt gemeten op borsthoogte)</i>							
<input type="radio"/>	245 mm <i>(t.b.v. ZB 310-360 mm)</i>	<input type="radio"/>	295 mm <i>(t.b.v. ZB 360-410 mm)</i>				

HOOFDSTEUN

<input type="checkbox"/>	Hoofdsteun <i>(gemonteerd op stabilisatiestang)</i>	221133	200,12	
<input type="checkbox"/>	Jay Whitmyer hoofdsteun <i>(zie pasformulier Jay Whitmyer hoofdsteunen)</i>	223299	1824,44	

ARMSTEUNEN

ZIP040122	<input type="checkbox"/> Opklapbaar, hoogte- en hoekinstelbaar, legger 260 x 60mm			std
ZIP040142	<input type="checkbox"/> Afneembare zijkanten <i>(260 mm zijkanten)</i>			std

VOET- EN BEENSTEUNEN *(incl. hielband)*

ZIP050035	<input type="checkbox"/> 90° wegzwenkbare voetsteunen <i>(aluminium hoek instelbare voetplaat, OBL 160 - 260mm)</i>			std
ZIP050016	<input type="checkbox"/> Lengte compenserende comfort beensteunen <i>(aluminium hoek instelbare voetplaat, OBL 160 - 260mm)</i>	2x220654	320,19	
	<input type="checkbox"/> Kniekussen t.b.v. lengte compenserende comfort beensteunen	223056	54,80	
ZIP050038	<input type="radio"/> Mechanische centrale beensteun (met kuitband en opklapbare voetplaat) <i>(OBL 140 - 360mm)</i>			gm

Voetplaten

<input type="checkbox"/>	Aluminium voetplaten			std
<input type="checkbox"/>	Aluminium, hoek instelbaar	220757	120,08	

Insteekbuizen

ZIP050036	<input type="checkbox"/> Insteekbuizen t.b.v. 90° beensteunen, onderbeenlengte 300 - 350 mm <i>(300, 325 en 350mm OBL instelbaar)</i>			gm
ZIP050037	<input type="checkbox"/> Insteekbuizen t.b.v. comfort beensteunen, onderbeenlengte 300 - 350 mm <i>(300, 325 en 350mm OBL instelbaar)</i>			gm

Built-4-Me

FMG-P-UK	<input type="checkbox"/> Elektrische centrale beensteun <i>(OBL 150 - 320 mm) (extra levertijd 10 werkdagen)</i>	2x 220735	1.382,32	
----------	--	-----------	----------	--

ELEKTRONICA KEUZE
R-net
(R-NET ISM nodig bij elektrische verstellingen en/of verlichting)

ZIP110016	<input type="checkbox"/> R-net LED bedieningskast L&I <i>(geschikt voor verstellingen en/of verlichting)</i>			std
ZIP110017	<input type="radio"/> R-net LCD bedieningskast L&I <i>(geïntegreerd kleurenscherm, 2 jack inputs)</i>			gm
ZIP110013	<input type="checkbox"/> LCD bedieningskast advanced <i>(2 jack inputs)</i>			342,46

Built-4-Me C30

A0001	<input type="checkbox"/> Middenblad bediening omkeerbaar, vlak model	221516	2.067,99	
	<input type="radio"/> Rechts	<input type="radio"/> Links		

Actuator Switch Boxes (inclusief USB oplaadpunt)

ZIP110175	<input type="radio"/> 5-Switch box voorzien van drukknoppen voor toewijsbare functies		1.179,10	
ZIP110176	<input type="radio"/> 5-Switch box voorzien van tuimel schakelaars voor toewijsbare functies		1.179,10	

5-Switch Box montage (1)

		Li	Re	
	ZIP110078	<input type="radio"/>	<input type="radio"/>	ZIP110077

ZIP110021	<input type="checkbox"/> R-net begeleidersbediening <i>(montage altijd rechtsachter)</i>	223734	721,89	
ZIP110032	<input type="radio"/> R-net ISM gecombineerde verstellings-/verlichtingsmodule <i>(nodig bij 2 of meer verstellingen en/of verlichting)</i>			gm

SAL090068	<input type="checkbox"/> R-net Bluetooth control module		812,55	
SAL090141	<input type="checkbox"/> 2nd R-net Bluetooth module (Android en Windows)		812,55	
SAL090142	<input type="checkbox"/> R-net Bluetooth module IOS		812,55	
	<input type="checkbox"/> Gyro tracking control system		514,28	

BEDIENINGSKAST MONTAGE
(parallel wegzwenkbaar)

	Li	Re		
ZIP110053	<input type="radio"/>	<input type="radio"/>	ZIP110052	

(1) wanneer er is gekozen voor een OMNI of werkblad wordt de 5-Switch box gemonteerd aan de joystick zijde

ZIPPIE SALSA

= Standaard
 = Geen meer-/minderprijs
 = Meerprijs

€

VERLICHTING

(includes Lighting and JS Module)

SAL110201	<input type="checkbox"/> LED verlichting & richtingaanwijzers	std	
SAL110209	<input type="checkbox"/> Zonder verlichting & richtingaanwijzers	gm	

AANDRIJF- EN ZWENKWIELKEUZE

SAL070035	<input checked="" type="checkbox"/> 13" lucht in combinatie met 7" massief voor en achter	std	
SAL070036	<input type="checkbox"/> 13" massief in combinatie met 7" massief voor en achter	gm	

SNELHEID

SAL180006	<input type="checkbox"/> 10 km	std	
SAL180007	<input type="checkbox"/> 10 km 4-polig HD motors	145,15	

KLEUR BEKAPPING

SAL140002	<input type="checkbox"/> Rood	gm	
SAL140003	<input type="checkbox"/> Blauw	gm	
SAL140001	<input type="checkbox"/> Wit	gm	
SAL140004	<input type="checkbox"/> Mat zwart	gm	

BATTERIJEN (onderhoudsvrij)

SAL160001	<input type="checkbox"/> 60Ah batterijen	std	
SAL160009	<input type="checkbox"/> Zonder batterijen	gm	

LADER

SAL160101	<input type="checkbox"/> 8A lader	std	
SAL160109	<input type="checkbox"/> Zonder lader	gm	

ACCESSOIRES

SAL090047	<input checked="" type="checkbox"/> Positioneringsgordel	std	
SAL090000	<input checked="" type="checkbox"/> Transporthulpset	std	
1018600	<input type="checkbox"/> Werkblad wegzwenkbaar	221295	314,13
SAL090067	<input type="checkbox"/> Achteruitkijkspiegel (montage aan tegengestelde zijde van de bedieningskast)	223653	68,84
	<input type="checkbox"/> Zuurstoffeshouder	223793	421,31
	<input type="checkbox"/> Noodstopschakelaar	223675	596,40

POSITIONERING

Voor romp-, arm-, bekken- en voetpositionering zie prijslijst Jay Positioneringselementen

	OMSCHRIJVING	NVG nr.	IDEN. Nr.	Publieksprijs	Supplement
Salsa M	Elektronische kinderrolstoel voor gebruik binnenshuis	220293		€ 8.005,09	-
	Standaard voetsteunen			-	-
	Standaard armsteunen			-	-
	Veiligheidsgordel			-	-
	Beensteun	220654		€ 160,09	-
	Elektrische beensteun	220735		€ 1.467,61	-
	In hoek verstelbare voetplaten (of voetenplaat)	220757		€ 120,08	-
	Elektrische kantelverstelling	221037		€ 1.267,48	-
	Elektrische rughoekverstelling	221059		€ 1.267,48	-
	Elektrische hoog/laag	221074		€ 2.935,21	-
	Hoofdsteen	221133		€ 200,12	-
	Rolstoelwerkblad	221295		€ 314,13	€ 99,50
	Kniekussen	223056		€ 27,40	-
	Voetschelp	223535		€ 106,47	€ 67,43
	Noodstop schakelaar	223675		€ 596,40	€ 291,48
	Begeleidersbesturing	223734		€ 721,89	-
	Zuurstoffeshouder	223793		€ 421,31	€ 190,64

Actieradius 32 km (theoretische waarde gebaseerd op 60 Ah accu's)

Zippie Salsa - Basisprijs€
Prijsoptie€
Totaalprijs€

Sunrise Medical Customer Service
 Adres: Groningenhaven 18-20, 3433 PE Nieuwegein
 Tel.: 02/5882371

E-mail: cs@sunrise-medical.be

Voor meer informatie
bezoek onze website

www.SunriseMedical.com

© Sunrise Medical 2022

pagina 3/3



**SUNRISE
MEDICAL.**

OF-LUCA-JUNIOR-BE-NL-REV1
Geldig vanaf 01-05-2022

YOU-Q LUCA Junior

Factureren aan:
Naam:
Straat:
Plaats: Postcode:
E-Mail:
Tel: Fax:

Leveren aan:
Naam:
Adres:
Plaats: Postcode:
E-Mail:
Tel: Fax:

Order datum:
Inkooporder:
Uw referentie:



Gemarkeerd voor:
Sunrise order nr:

- Order
 Offerte
 Built 4 me

- ◇ = Standaard = Meerprijs
○ = Geen meer-/minderprijs



Customer Service: cs@sunrisemedical.be

Max. gebruikersgewicht: kg
Gewicht cliënt:

Altijd invullen voor juiste configuratie

Basisprijs vanaf €8.005,09 (inclusief BTW)
Nomencl. nr. 220293

Geldig tot eerstvolgende wijziging of uiterlijk 31-12-2022.

Wijzigingen voorbehouden. Op alle transacties zijn de algemene voorwaarden van Sunrise Medical B.V. en Sunrise Medical HCM B.V. van toepassing.

Deze algemene voorwaarden zijn te raadplegen op www.sunrisemedical.be/voorwaarden

CONFIGURATIE

ACHTERWIEL AANDRIJVING (RWD)

0465B000895	◇ Luca 6 km/u RWD	std
0465B000896	○ Luca 10 km/u RWD <small>(alleen i.c.m. R-net bediening)</small>	gm

VOORWIEL AANDRIJVING (FWD)

0465B000893	○ Luca 6 km/u FWD	gm
0465B000894	○ Luca 10 km/u FWD <small>(alleen i.c.m. Gyro-Qontrol) (alleen i.c.m. R-net)</small>	gm

MID WHEEL AANDRIJVING (MWD)

0465B000899	○ Luca 6 km/u MWD	gm
0465B000900	○ Luca 10 km/u MWD	gm
0465B000859	<input type="checkbox"/> Stoepenklimber <small>(niet i.c.m. FWD en niet i.c.m. centrale beensteun)</small>	221413 446,95
0465B000804	<input type="checkbox"/> Gyro-Qontrol <small>(alleen i.c.m. R-net bediening)</small>	514,28

CHASSIS

0465B000043	○ Aandrijfwielen 12,5", lucht <small>(alleen i.c.m. 8" zwenkwielen)</small>	gm
0465B000044	<input type="checkbox"/> Aandrijfwielen 12,5", lekvrij <small>(alleen i.c.m. 8" zwenkwielen)</small>	111,32
0465B000041	◇ Aandrijfwielen 14", lucht	std
0465B000042	<input type="checkbox"/> Aandrijfwielen 14", lekvrij	137,21
0465B000405	○ Zwenkwielen 8", lucht	gm
0465B000406	<input type="checkbox"/> Zwenkwielen 8", lekvrij	74,63
0465B000027	◇ Zwenkwielen 9", lucht	std
0465B000028	<input type="checkbox"/> Zwenkwielen 9", lekvrij	74,63
0465B000973	○ Anti-tip wielset, 6", lekvrij <small>(alleen i.c.m. mid wheel aandrijving)</small>	gm
0465B000903	<input type="checkbox"/> Spatborden aandrijfwielen 14"	56,13
0465B000851	<input type="checkbox"/> Spatborden zwenkwiel 9"	56,13
0465B000983	◇ Luca frametype "Standaard", maximaal 60 Ah accu's	std
0465B000984	○ Luca frametype "Max", maximaal 78 Ah accu's; min. zithoogte + 30 mm	gm
0465B000845	◇ Framekleur wit	std
0465B000006	◇ Accu's 60 Ah (C20) GEL	std
0465B000007	<input type="checkbox"/> Accu's 78 Ah (C20) GEL <small>(alleen i.c.m. Luca frametype "Max")</small>	231,49
0465B000363	◇ Lader 24V - 8A	std

YOU-Q LUCA JUNIOR

◇ = Standaard ○ = Geen meer-/minderprijs □ = Meerprijs

ELEKTRISCHE VERSTELLINGEN & VERLICHTING			
0465B000071	<input type="checkbox"/>	Elektrische kantelverstelling 45°, 1 actuator	221037 1.267,48
0465B000929	<input type="checkbox"/>	Elektrische hoog/laagverstelling 300 mm., 1 actuator (ZH +40 mm)	221074 2.935,21
0465B000091	<input type="checkbox"/>	Elektrische rughoekverstelling 32°, 1 actuator	221059 1.267,48
0465B000135	<input type="checkbox"/>	Elektrische centrale beensteun, 2 actuators <i>(bepalingen in ZH en in kniehoek i.c.m. RWD + MWD)</i>	2 x 220735 1.467,61
0465B000708	◇	Verlichting & richtingaanwijzers	std
BEDIENINGEN			
PGDT BASIC			
0465B000150	◇	VR2 lights, 0 actuators, verlichting	std
0465B000151	<input type="checkbox"/>	VR2 seats & lights, 2 actuators, verlichting	173,63
0465B000155	○	VR2 Seats & lights, 2 actuators, verlichting <i>(bij bestelling van minimaal 1 elektrische functie, geen meerprijs)</i>	gm
Voor speciale bedieningen, kies hier voor R-net en vul de opties in op het Speciale Bedieningen orderformulier			
PGDT ADVANCED			
0465B000362	<input type="checkbox"/>	R-net, LED, 6 actuators, verlichting	369,37
0465B000362A	○	R-net, LED <i>(bij bestelling van minimaal 3 elektrische functies, geen meerprijs)</i>	gm
0465B000147	<input type="checkbox"/>	R-net kleuren LCD, 6 actuators, verlichting <i>(alleen i.c.m. Direct Access)</i>	377,60
0465B000147A	○	R-net kleuren LCD <i>(bij bestelling van minimaal 3 elektrische functies, geen meerprijs)(alleen i.c.m. Direct Access)</i>	gm
0465B000724	<input type="checkbox"/>	R-net Advanced (CJSM2) <i>(niet i.c.m. Direct Access)</i>	377,60
0465B000724A	○	R-net Advanced (CJSM2) <i>(bij bestelling van minimaal 3 elektrische functies, geen meerprijs)(niet i.c.m. Direct Access)</i>	gm
0465B000148	<input type="checkbox"/>	R-net middenbladbediening, 6 actuators, verlichting <i>(alleen i.c.m. werkblad)</i>	221516 2.067,99
0465B000802	◇	Bedieningszijde, rechts	std
0465B000803	○	Bedieningszijde, links	gm
0465B000136	○	Vaste bedieningskasthouder	gm
0465B000558	◇	Wegzwenkbare bedieningskasthouder	std
0465B001147	○	Neerklapbare bedieningskasthouder	gm
0465B000643	<input type="checkbox"/>	Paddestoelknop	74,45
0465B001232	<input type="checkbox"/>	U-Greep verticaal	74,45
0465B001233	<input type="checkbox"/>	U-Greep horizontaal	74,45
0465B000559	<input type="checkbox"/>	Begeleidersbediening, op rugframe (kies ook bediening), rechts	713,94
0465B000560	<input type="checkbox"/>	Begeleidersbediening op rugframe (kies ook bediening), links	713,94
0465B000189	<input type="checkbox"/>	Drukschakelaar klein, rood <i>(alleen i.c.m. R-net bediening)</i>	206,27
0465B000190	<input type="checkbox"/>	Drukschakelaar klein, groen <i>(alleen i.c.m. R-net bediening)</i>	206,27
0465B000191	<input type="checkbox"/>	Drukschakelaar groot, rood <i>(alleen i.c.m. R-net bediening)</i>	206,27
0465B000192	<input type="checkbox"/>	Drukschakelaar groot, groen <i>(alleen i.c.m. R-net bediening)</i>	206,27
ZITHOOGTE			
ZITHOOGTE (vloer tot bovenkant zitframe in mm)			
0465B000865	◇	Zithoogte 12,5" wielen 400 mm, met hoog/laag 440 mm <i>(i.c.m. 14" wielen +10mm) (i.c.m. 78 Ah accu's +30mm)</i>	std
0465B000866	○	Zithoogte 12,5" wielen 425 mm, met hoog/laag 465 mm <i>(i.c.m. 14" wielen +10mm) (i.c.m. 78 Ah accu's +30mm)</i>	gm
0465B000867	○	Zithoogte 12,5" wielen 450 mm, met hoog/laag 490 mm <i>(i.c.m. 14" wielen +10mm) (i.c.m. 78 Ah accu's +30mm)</i>	gm
ZITTING BREEDTE EN DIEPTE			
ZITTINGBREEDTE X -DIEPTE			
0465B001082	○	Breedte x diepte 320 x 300 mm	gm
0465B001083	◇	Breedte x diepte 370 x 300 mm	std
0465B001084	○	Breedte x diepte 320 x 350 mm	gm
0465B001085	○	Breedte x diepte 370 x 350 mm	gm
0465B000592	◇	Geprofileerde zitting, 70 mm, ProSkin (vinyl) bekleding	std
0465B000594	○	Support zitting, 90 mm, stretchrubber bekleding	gm
0465B000600	○	Plankzitting, 20 mm	gm
0465B000599	○	Plankzitting met diepte instelbare achterdrempel, 20 mm	gm
0465B000597	○	Plankzitting met diepte instelbare achter- en 55 mm voordrempel, 20 mm	gm
0465B000985	○	Q-Tone bekleding, zitting, i.p.v. ProSkin of stretchrubber bekleding	gm
0465B000601	<input type="checkbox"/>	Afwijkende maat zitting, gelieve de gewenste afwijking te specificeren bij Opmerkingen	gm
0465B001086	<input type="checkbox"/>	Abductieklos (60 x 60 x 80 mm) <i>(niet i.c.m. centrale beensteun)</i>	221177 82,72
RUGLEUNINGEN			
RUGLEUNINGBREEDTE X -HOOGTE			
0465B001087	○	Breedte x hoogte 320 x 350 mm	gm
0465B001088	◇	Breedte x hoogte 370 x 350 mm	std
0465B001089	○	Breedte x hoogte 320 x 400 mm	gm
0465B001090	○	Breedte x hoogte 370 x 400 mm	gm
0465B000570	◇	Geprofileerde rugleuning, ProSkin (vinyl) bekleding	std
0465B000573	○	Support rugleuning, ProSkin (vinyl) bekleding	gm
0465B001072	○	Spanbanden rugleuning actief posterior, Q-Tone bekleding	gm
0465B000986	○	Q-Tone bekleding, rugleuning, i.p.v. ProSkin	gm
0465B000579	<input type="checkbox"/>	Afwijkende maat rugleuning, gelieve de gewenste afwijking te specificeren bij Opmerkingen	gm
0465B000816	<input type="checkbox"/>	Rugpilot, verstelbaar rechts <i>(niet i.c.m. opklapbare armsteunen)</i>	221155 108,07
0465B000193	<input type="checkbox"/>	Rugpilot, verstelbaar links <i>(niet i.c.m. opklapbare armsteunen)</i>	221155 108,07

YOU-Q LUCA JUNIOR

◇ = Standaard ○ = Geen meer-/minderprijs □ = Meerprijs

BEENSTEUNEN				
CENTRALE BEENSTEUN				
0465B000133	<input type="checkbox"/> Centrale beensteun, eenmalig hoek instelbaar		142,84	
<i>(i.c.m. elektrische verstellingen, kies ook kuitplaat) (beperkingen in kniehoek i.c.m. RWD + MWD)</i>				
CENTRALE BEENSTEUN ACCESSOIRES				
0465B001094	<input type="checkbox"/> Kuitplaat gepolsterd t.b.v. centrale beensteun		100,95	
SET BEENSTEUNEN				
0465B000567	◇ Standaard beensteunen met kuitband, traploos verstelbaar tussen 300 en 400 mm		std	
ARMSTEUNEN				
0465B000097	◇ Armsteunen standaard uitneembaar met quick release <i>(hoogte, breedte & diepte instelbaar)</i>		std	
0465B000382	<input type="checkbox"/> Armsteunen opklapbaar		344,07	
0465B000537	◇ Armlegger gepolsterd 300 mm, rechts		std	
0465B000166	◇ Armlegger gepolsterd 300 mm, links		std	
0465B001097	◇ Gepolsterd zijkussen 200 mm, rechts		std	
0465B001098	◇ Gepolsterd zijkussen 200 mm, links		std	
HOOFDSTEUNEN				
0465B000106	<input type="checkbox"/> Metaaldeel		gm	
0465B000175	<input type="checkbox"/> Hoofdsteunkussen gepolsterd	221133	200,12	
WERKBLADEN				
0465B000211	<input type="checkbox"/> Werkblad acrylaat t.b.v. bedieningskast	221295	213,47	
0465B000210	<input type="checkbox"/> Werkblad acrylaat t.b.v. middenbladbediening	221295	gm	
0465B000824	<input type="checkbox"/> Werkblad insteekzijde (niet i.c.m. dezelfde bedieningskastzijde), rechts		gm	
0465B000920	<input type="checkbox"/> Werkblad insteekzijde (niet i.c.m. dezelfde bedieningskastzijde), links		gm	
ACCESSOIRES				
0465B001102	<input type="checkbox"/> Heupgordel (automaat)		180,84	
0465B000204	◇ Heupgordel standaard, 1900 mm		std	
0465B001347	<input type="checkbox"/> Frame voorbereidingen t.b.v. Dahl docking station		529,36	
POSITIONERING				
<i>Voor romp-, arm-, bekken- en voetpositionering zie prijslijst Jay Positioneringselementen</i>				
BASISCONFIGURATIE				
<ul style="list-style-type: none"> • Luca 6 km/h RWD • Max. gebruikersgewicht 60 kg • Aandrijfwielen 14", lucht • Zwenkwiel 9", lucht • Luca frametype "Standaard", maximaal 60 Ah accu's • Framekleur donker grijs • Accu's 60 Ah (C20) GEL • Lader 24V - 8A • Verlichting & richtingaanwijzers • VR2 lights, 0 actuators, verlichting • Bedieningszijde, rechts 		<ul style="list-style-type: none"> • Wegzwenkbare bedieningskasthouder • Zithoogte 12" wielen • Geprofileerde zitting • Geprofileerde rugleuning • Standaard beensteunen met kuitband en hoekverstelbare voetplaten, straploos verstelbaar • Armsteunen standaard uitneembaar • Armleggers gepolsterd 30 cm, • Gepolsterde zijkussens • Heupgordel standaard 		
OMSCHRIJVING	NVG nr.	IDEN. nr.	Publieksprijs	Supplement
Elektronische kinderroelstoel voor gebruik binnens- en buitenshuis	220293		€ 8.005,09	€ -
Voetsteunen			€ -	€ -
Armsteunen instelbaar in de hoogte			€ -	€ -
Veiligheids gordel			€ -	€ -
Elektrisch kantelbare zit	221037		€ 1.267,48	€ -
Elektrisch in hoek verstelbare rug	221059		€ 1.267,48	€ -
Elektrisch in hoogte verstelbare zit	221074		€ 2.935,21	€ -
Elektrisch centrale beensteun	220735		€ 1.467,61	€ -
Hoofdsteun	221133		€ 200,12	€ -
Rugpelotten	221155		€ 107,45	€ -
Abductieklos	221177		€ 82,72	€ -
Rolstoelwerkblad of halfwerkblad	221295		€ 213,47	€ -
Rolstoelwerkblad of halfwerkblad	221295		€ 213,47	€ -
Stoepklimmer	221413		€ 446,95	€ -
Werkbladbesturing	221516		€ 2.067,99	€ -
Werkbladbesturing	221516		€ 2.067,99	€ -
YOU-Q Luca Junior - Basisprijs				
Prijsoptie				
Totaalprijs				
Sunrise Medical Customer Service Adres: Groningenhaven 18-20, 3433 PE Nieuwegein Tel.: 02/5882371			Voor meer informatie bezoek onze website www.SunriseMedical.be	
E-mail: cs@sunrisemedical.be			© Sunrise Medical 2022 Pagina 3/3	



Factureren aan:
Naam:
Straat:
Plaats: Postcode:
E-Mail:
Tel: Fax:

Leveren aan:
Naam:
Adres:
Plaats: Postcode:
E-Mail:
Tel: Fax:

Order datum:
Inkooporder:
Uw referentie:



Gemarkeerd voor:
Sunrise order nr:

- Order
 Offerte
 Built 4 me

- ◇ = Standaard = Meerprijs
○ = Geen meer-/minderprijs



Customer Service: cs@sunrisemedical.nl

Max. gebruikersgewicht: **80 - 120 kg**
Gewicht cliënt: kg

Altijd invullen voor juiste configuratie

Basisprijs vanaf €1.846,03 (inclusief 6% BTW)

Geldig tot eerstvolgende wijziging of uiterlijk 31-12-2022.

Wijzigingen voorbehouden. Op alle transacties zijn de algemene voorwaarden van Sunrise Medical B.V. en Sunrise Medical HCM B.V. van toepassing.

Deze algemene voorwaarden zijn te raadplegen op www.sunrisemedical.nl/voorwaarden

ZITSTYSTEEM

1019541	<input type="checkbox"/> Nuage PLS II, inclusief contourkussen	<i>(kies ook montageset en montageset kuitondersteuning)</i>	2.311,80
1019542	<input type="checkbox"/> Nuage PLS Active II, inclusief contourkussen	<i>(kies ook montageset)</i>	2.141,40
1019543	<input type="checkbox"/> Nuage PLS Active XS II, inclusief contourkussen	<i>(kies ook montageset)</i>	1.846,03
1019551	<input type="checkbox"/> Nuage PLS II met abductieheugel, inclusief contourkussen	<i>(kies ook montageset en montageset kuitondersteuning)</i>	2.953,65
1019552	<input type="checkbox"/> Nuage PLS Active II met abductieheugel, inclusief contourkussen	<i>(kies ook montageset)</i>	2.681,00
1019553	<input type="checkbox"/> Nuage PLS Active XS II met abductieheugel, inclusief contourkussen	<i>(kies ook montageset)</i>	2.284,53

MONTAGESET

1017728	<input type="checkbox"/> Montageset Nuage PLS t.b.v. Sedeo Pro	354,44
1017730	<input type="checkbox"/> Montageset Nuage PLS t.b.v. Canto Nxt	354,44
1018061	<input type="checkbox"/> Montageset Nuage PLS Serie t.b.v. Sedeo Pro orthose rugframe	354,44

ZITTINGEN

1019549	<input type="checkbox"/> Contourkussen bestaande uit 2 zijdelen en 2 tussenschijven	365,80
1019550	<input type="checkbox"/> Losse tussenschijf tbv contourkussen	77,25
1017750	<input type="checkbox"/> Badstofhoes bamboe, Nuage PLS	285,14
1017751	<input type="checkbox"/> Badstofhoes bamboe, Nuage PLS Active	285,14
1017752	<input type="checkbox"/> Badstofhoes bamboe, Nuage PLS Active XS	285,14
1017757	<input type="checkbox"/> Badstofhoes bamboe, Nuage PLS II met abductieheugel	445,32
1017758	<input type="checkbox"/> Badstofhoes bamboe, Nuage PLS Active II met abductieheugel	445,32
1017759	<input type="checkbox"/> Badstofhoes bamboe, Nuage PLS Active XS II met abductieheugel	445,32
1017771	<input type="checkbox"/> Spaghettivulling (per kg)	79,52

BEENSTEUNEN

1017733	<input type="checkbox"/> Centrale kuitsteun, Nuage PLS Active	437,37
1017773	<input type="checkbox"/> Centrale kuitsteun, Nuage PLS Active XS	437,37
Accessoires t.b.v. eendelige beensteun		
1017887	<input type="checkbox"/> Montageset centrale kuitsteun, t.b.v. Sedeo Pro	118,15
1017772	<input type="checkbox"/> Montageset centrale kuitsteun, t.b.v. Canto Nxt	107,92
1017734	<input type="checkbox"/> Voetplaat	170,40
1017735	<input type="checkbox"/> Voetplaat klein	170,40

ARMSTEUNEN EN ARMLEGGERS

1017742	<input type="checkbox"/> P-vormige armlegger 160 mm breed, rechts	122,69
1017739	<input type="checkbox"/> P-vormige armlegger 160 mm breed, links	122,69
1017736	<input type="checkbox"/> P-vormige armleggers 160 mm breed, set	246,52
1017743	<input type="checkbox"/> P-vormige armlegger 120 mm breed, rechts	119,28
1017740	<input type="checkbox"/> P-vormige armlegger 120 mm breed, links	119,28
1017737	<input type="checkbox"/> P-vormige armleggers 120 mm breed, set	246,98
1017744	<input type="checkbox"/> Flexibele armlegger in platilon, rechts	231,75
1017741	<input type="checkbox"/> Flexibele armlegger in platilon, links	231,75
1017738	<input type="checkbox"/> Flexibele armleggers in platilon, set	462,36
1017753	<input type="checkbox"/> Badstofhoes bamboe t.b.v. flexibele armleggers, per stuk	105,65
1019560	<input type="checkbox"/> Badstofhoes bamboe t.b.v. p-vormige armleggers, per stuk	105,65

Breezy Nuage

◇ = Standaard ○ = Geen meer-/minderprijs □ = Meerprijs

HOOFDSTEUNEN

1017745	<input type="checkbox"/> Hoofdsteun	354,44	
1017746	<input type="checkbox"/> Hoofdsteun klein	354,44	
1017747	<input type="checkbox"/> Druppelvormige nekrol	231,75	
1010954	<input type="checkbox"/> Montageset hoofdsteun t.b.v. Sedeo Pro	30,67	
1017748	<input type="checkbox"/> Montageset hoofdsteun t.b.v. Sedeo Original	117,01	
1017754	<input type="checkbox"/> Badstofhoes bamboe t.b.v. hoofdsteun	136,32	
1017755	<input type="checkbox"/> Badstofhoes bamboe t.b.v. hoofdsteun klein	136,32	
1019561	<input type="checkbox"/> Badstofhoes bamboe t.b.v. druppelvormige nekrol	136,32	

AANPASSINGEN

05245.1123	<input type="checkbox"/> Insteekhouders beensteunen verhoogd t.b.v. hoog zitkussen rechts (A575)	255,60	
05245.1023	<input type="checkbox"/> Insteekhouders beensteunen verhoogd t.b.v. hoog zitkussen links (A575)	255,60	

ACCESSOIRES

1017264	<input type="checkbox"/> Werkblad, wegklapbaar, acrylaat, 700 mm, tbv Ibis Pro met Nuage	414,65	
---------	--	--------	--

Breezy Nuage - Basisprijs

Prijs optie	
Exclusief BTW	
BTW	
Totaalprijs	

Sunrise Medical Customer Service
 Adres: Groningenhaven 18-20, 3433 PE Nieuwegein
 Tel.: 088-5012345 E-mail: cs@sunrisemedical.nl

Voor meer informatie
 bezoek onze website
www.SunriseMedical.nl
 © Sunrise Medical 2022 Pagina 2/3

AFBEELDINGEN OPTIES

<p>Nuage PLS</p> 	<p>Nuage PLS Active</p> 	<p>Nuage PLS Active XS</p> 	<p>Nuage PLS incl. abductieheugel</p> 	<p>Nuage PLS Active incl. abductieheugel</p> 
<p>Nuage PLS Active XS incl. abductieheugel</p> 	<p>Montageset</p> 	<p>Contourkussen</p> 	<p>P-vormige armlegger 160 mm</p> 	<p>P-vormige armlegger 120 mm</p> 
<p>Bamboebadstofhoes</p> 	<p>Spaghettivulling</p> 	<p>Kuitsteun</p> 	<p>Voetplaat</p> 	<p>Voetplaat XS</p> 
<p>Flexibele armlegger in platilon</p> 	<p>Hoofdsteun</p> 	<p>Hoofdsteun klein</p> 	<p>Druppelvormige nekrol</p> 	
			<p>© Sunrise Medical 2022 Pagina 3/3</p>	

Factureren aan:
 Naam:
 Straat:
 Plaats: Postcode:
 E-mail:
 Tel: Fax:

 Leveren aan:
 Naam:
 Straat:
 Plaats: Postcode:
 E-mail:
 Tel: Fax:

 Order datum:
 Inkooporder:
 Uw referentie:

 Gemarkeerd voor:
 Sunrise order nr.:

-
- Order
-
-
- Offerte

Customer Service: orders@sunrisemedical.be
Prijzen inclusief BTW

Geldig tot eerstvolgende wijziging of uiterlijk 31-12-2022.

Wijzigingen voorbehouden. Op alle transacties zijn de algemene voorwaarden van Sunrise Medical B.V. en Sunrise Medical HCM B.V. van toepassing.

 Deze algemene voorwaarden zijn te raadplegen op www.sunrisemedical.be/voorwaarden
SEDEO PRO ZITTINGEN - breedte x diepte in mm
GEPROFILEERD

ZITTING met INCONTINENTIE bekleding			ZITTING met COMFORT bekleding				
22502522-009M	<input type="checkbox"/>	420 x 500	233,97	22502522-109M	<input type="checkbox"/>	420 x 500	306,33
22502522-011M	<input type="checkbox"/>	460 x 500	233,97	22502522-111M	<input type="checkbox"/>	460 x 500	306,33
22502522-013M	<input type="checkbox"/>	500 x 500	233,97	22502522-113M	<input type="checkbox"/>	500 x 500	306,33
22502522-014M	<input type="checkbox"/>	540 x 500	370,30	22502522-114M	<input type="checkbox"/>	540 x 500	452,73
22502522-018M	<input type="checkbox"/>	420 x 560	370,30	22502522-118M	<input type="checkbox"/>	420 x 560	452,73
22502522-020M	<input type="checkbox"/>	460 x 560	370,30	22502522-120M	<input type="checkbox"/>	460 x 560	452,73
22502522-022M	<input type="checkbox"/>	500 x 560	370,30	22502522-122M	<input type="checkbox"/>	500 x 560	452,73
22502522-023M	<input type="checkbox"/>	540 x 560	370,30	22502522-123M	<input type="checkbox"/>	540 x 560	452,73

TRAAGSCHUIM

ZITTING met INCONTINENTIE bekleding					
22502540-002M	<input type="checkbox"/>	420 x 500	233,97		
22502540-003M	<input type="checkbox"/>	460 x 500	233,97		
22502540-004M	<input type="checkbox"/>	500 x 500	233,97		
22502540-005M	<input type="checkbox"/>	540 x 500	370,30		
22502540-008M	<input type="checkbox"/>	420 x 560	370,30		
22502540-009M	<input type="checkbox"/>	460 x 560	370,30		
22502540-010M	<input type="checkbox"/>	500 x 560	370,30		
22502540-011M	<input type="checkbox"/>	540 x 560	370,30		

SUPPORT

ZITTING met INCONTINENTIE bekleding			ZITTING met COMFORT bekleding				
22502544-009M	<input type="checkbox"/>	420 x 500	233,97	22502544-109M	<input type="checkbox"/>	420 x 500	306,33
22502544-011M	<input type="checkbox"/>	460 x 500	233,97	22502544-111M	<input type="checkbox"/>	460 x 500	306,33
22502544-013M	<input type="checkbox"/>	500 x 500	233,97	22502544-113M	<input type="checkbox"/>	500 x 500	306,33
22502544-014M	<input type="checkbox"/>	540 x 500	370,30	22502544-114M	<input type="checkbox"/>	540 x 500	452,73
22502544-018M	<input type="checkbox"/>	420 x 560	370,30	22502544-118M	<input type="checkbox"/>	420 x 560	452,73
22502544-020M	<input type="checkbox"/>	460 x 560	370,30	22502544-120M	<input type="checkbox"/>	460 x 560	452,73
22502544-022M	<input type="checkbox"/>	500 x 560	370,30	22502544-122M	<input type="checkbox"/>	500 x 560	452,73
22502544-023M	<input type="checkbox"/>	540 x 540	370,30	22502544-123M	<input type="checkbox"/>	540 x 560	452,73

SUPPORT MET TRAAGSCHUIM

ZITTING met INCONTINENTIE bekleding			ZITTING met COMFORT bekleding				
22502536-008M	<input type="checkbox"/>	420 x 500	233,97	22502536-108M	<input type="checkbox"/>	420 x 500	306,33
22502536-009M	<input type="checkbox"/>	460 x 500	233,97	22502536-109M	<input type="checkbox"/>	460 x 500	306,33
22502536-010M	<input type="checkbox"/>	500 x 500	233,97	22502536-110M	<input type="checkbox"/>	500 x 500	306,33
22502536-011M	<input type="checkbox"/>	540 x 500	370,30	22502536-111M	<input type="checkbox"/>	540 x 500	452,73
22502536-014M	<input type="checkbox"/>	420 x 560	370,30	22502536-114M	<input type="checkbox"/>	420 x 560	452,73
22502536-015M	<input type="checkbox"/>	460 x 560	370,30	22502536-115M	<input type="checkbox"/>	460 x 560	452,73
22502536-016M	<input type="checkbox"/>	500 x 560	370,30	22502536-116M	<input type="checkbox"/>	500 x 560	452,73
22502536-017M	<input type="checkbox"/>	540 x 560	370,30	22502536-117M	<input type="checkbox"/>	540 x 560	452,73

SEDEO PRO

FORMSEAT

ZITTING met INCONTINENTIE bekleding		
22502541-002M	□ 420 x 500	640,45
22502541-003M	□ 460 x 500	640,45
22502541-004M	□ 500 x 500	640,45
22502541-005M	□ 540 x 500	799,69
22502541-008M	□ 420 x 560	799,69
22502541-009M	□ 460 x 560	799,69
22502541-010M	□ 500 x 560	799,69
22502541-011M	□ 540 x 560	799,69

STABILIZER

ZITTING met INCONTINENTIE bekleding			ZITTING met COMFORT bekleding		
22502525-008M	□ 420 x 500	233,97	22502525-108M	□ 420 x 500	337,07
22502525-009M	□ 460 x 500	233,97	22502525-109M	□ 460 x 500	337,07
22502525-010M	□ 500 x 500	233,97	22502525-110M	□ 500 x 500	337,07
22502525-011M	□ 540 x 500	370,30	22502525-111M	□ 540 x 500	452,73
22502525-014M	□ 420 x 560	370,30	22502525-114M	□ 420 x 560	452,73
22502525-015M	□ 460 x 560	370,30	22502525-115M	□ 460 x 560	452,73
22502525-016M	□ 500 x 560	370,30	22502525-116M	□ 500 x 560	452,73
22502525-017M	□ 540 x 560	370,30	22502525-117M	□ 540 x 560	452,73

DREMPEL 50 MM

DREMPEL 75 MM

PLANKZITTING MET ACHTERDREMPEL

ZITTING met INCONTINENTIE bekleding			ZITTING met INCONTINENTIE bekleding			ZITTING met INCONTINENTIE bekleding		
22502512-009M	□ 420 x 500	221,44	22502512-102M	□ 420 x 500	221,44	22502513-009M	□ 420 x 500	221,44
22502512-011M	□ 460 x 500	221,44	22502512-103M	□ 460 x 500	221,44	22502513-011M	□ 460 x 500	221,44
22502512-013M	□ 500 x 500	221,44	22502512-104M	□ 500 x 500	221,44	22502513-013M	□ 500 x 500	221,44
22502512-018M	□ 420 x 560	323,55	22502512-108M	□ 420 x 560	323,55	22502513-018M	□ 420 x 560	323,55
22502512-020M	□ 460 x 560	323,55	22502512-109M	□ 460 x 560	323,55	22502513-020M	□ 460 x 560	323,55
22502512-022M	□ 500 x 560	323,55	22502512-110M	□ 500 x 560	323,55	22502513-022M	□ 500 x 560	323,55
22502512-014M	□ 540 x 500	323,55	22502512-105M	□ 540 x 500	323,55	22502513-014M	□ 540 x 500	323,55
22502512-023M	□ 540 x 560	323,55	22502512-111M	□ 540 x 560	323,55	22502513-023M	□ 540 x 560	323,55

AANPASSINGEN Voor alle individuele aanpassingen zijn speciale condities van kracht

Afwijkende zitting (andere maat met bekleding van stretchrubber of stretchstof, of bestaande maat met afwijkende bekleding. Voor afwijkende maat plus afwijkende bekleding neemt u contact met ons op).	Afw. maat incontinentie bekleding	Afw. maat comfort bekleding	Afw. Bekleding
	Geprofileerde zitting	€ 370,30	€ 452,73
Traagschuim zitting	€ 370,30	€ 452,73	€ 370,30
Support zitting	€ 370,30	€ 452,73	€ 370,30
Formseat	€ 799,69	-	-
Stabilizer zitting	€ 370,30	€ 452,73	€ 370,31
Drempel, 5 cm	€ 323,55	-	-
Drempel, 7,5 cm	€ 323,55	-	-
Plankzitting met achterdrempel	€ 323,55	-	-

SEDEO PRO

SEDEO PRO RUGLEUNINGEN - breedte x hoogte in mm

GEPROFILEERD

RUGLEUNING met INCONTINENTIE bekleding			RUGLEUNING met COMFORT bekleding		
22503502-002M	<input type="checkbox"/> 420 x 500	233,97	22503502-102M	<input type="checkbox"/> 420 x 500	326,03
22503502-003M	<input type="checkbox"/> 460 x 500	233,97	22503502-103M	<input type="checkbox"/> 460 x 500	326,03
22503502-004M	<input type="checkbox"/> 500 x 500	233,97	22503502-104M	<input type="checkbox"/> 500 x 500	326,03
22503502-008M	<input type="checkbox"/> 540 x 500	382,35	22503502-108M	<input type="checkbox"/> 540 x 500	472,43
22503502-009M	<input type="checkbox"/> 420 x 560	382,35	22503502-109M	<input type="checkbox"/> 420 x 560	472,43
22503502-010M	<input type="checkbox"/> 460 x 560	382,35	22503502-110M	<input type="checkbox"/> 460 x 560	472,43
22503502-005M	<input type="checkbox"/> 500 x 560	382,35	22503502-105M	<input type="checkbox"/> 500 x 560	472,43
22503502-011M	<input type="checkbox"/> 540 x 560	382,35	22503502-111M	<input type="checkbox"/> 540 x 560	472,43

DIEP CONTOUR, passief

RUGLEUNING met INCONTINENTIE bekleding			RUGLEUNING met COMFORT bekleding		
22503575-002M	<input type="checkbox"/> 420 x 500	233,97	22503575-102M	<input type="checkbox"/> 420 x 500	326,03
22503575-003M	<input type="checkbox"/> 460 x 500	233,97	22503575-103M	<input type="checkbox"/> 460 x 500	326,03
22503575-004M	<input type="checkbox"/> 500 x 500	233,97	22503575-104M	<input type="checkbox"/> 500 x 500	326,03
22503575-008M	<input type="checkbox"/> 540 x 500	382,35	22503575-108M	<input type="checkbox"/> 540 x 500	472,43
22503575-009M	<input type="checkbox"/> 420 x 560	382,35	22503575-109M	<input type="checkbox"/> 420 x 560	472,43
22503575-010M	<input type="checkbox"/> 460 x 560	382,35	22503575-110M	<input type="checkbox"/> 460 x 560	472,43
22503575-005M	<input type="checkbox"/> 500 x 560	382,35	22503575-105M	<input type="checkbox"/> 500 x 560	472,43
22503575-011M	<input type="checkbox"/> 540 x 560	382,35	22503575-111M	<input type="checkbox"/> 540 x 560	472,43

SPANBANDEN FLEXIBEL PASSIEF

RUGLEUNING met INCONTINENTIE bekleding			RUGLEUNING met COMFORT bekleding		
22503537-002M	<input type="checkbox"/> 420 x 500	492,11	22503537-102M	<input type="checkbox"/> 420 x 500	549,95
22503537-003M	<input type="checkbox"/> 460 x 500	492,11	22503537-103M	<input type="checkbox"/> 460 x 500	549,95
22503537-004M	<input type="checkbox"/> 500 x 500	492,11	22503537-104M	<input type="checkbox"/> 500 x 500	549,95
22503537-008M	<input type="checkbox"/> 540 x 500	637,26	22503537-108M	<input type="checkbox"/> 540 x 500	697,55
22503537-009M	<input type="checkbox"/> 420 x 560	637,26	22503537-109M	<input type="checkbox"/> 420 x 560	697,55
22503537-010M	<input type="checkbox"/> 460 x 560	637,26	22503537-110M	<input type="checkbox"/> 460 x 560	697,55
22503537-005M	<input type="checkbox"/> 500 x 560	637,26	22503537-105M	<input type="checkbox"/> 500 x 560	697,55
22503537-011M	<input type="checkbox"/> 540 x 560	637,26	22503537-111M	<input type="checkbox"/> 540 x 560	697,55

SEDEO PRO

SPANBANDEN FLEXIBEL ACTIEF (laterale ondersteuning 140 mm)

RUGLEUNING met INCONTINENTIE bekleding			RUGLEUNING met COMFORT bekleding		
22503536-002M	☐ 420 x 440	637,26	22503536-102M	☐ 420 x 440	697,55
22503536-003M	☐ 460 x 440	637,26	22503536-103M	☐ 460 x 440	697,55
22503536-004M	☐ 500 x 440	637,26	22503536-104M	☐ 500 x 440	697,55
22503536-005M	☐ 540 x 440	637,26	22503536-105M	☐ 540 x 440	697,55
22503536-008M	☐ 420 x 500	492,11	22503536-108M	☐ 420 x 500	549,94
22503536-009M	☐ 460 x 500	492,11	22503536-109M	☐ 460 x 500	549,94
22503536-010M	☐ 500 x 500	492,11	22503536-110M	☐ 500 x 500	549,94
22503536-014M	☐ 540 x 500	637,26	22503536-111M	☐ 540 x 500	697,55
22503536-015M	☐ 420 x 560	637,26	22503536-114M	☐ 420 x 560	697,55
22503536-016M	☐ 460 x 560	637,26	22503536-115M	☐ 460 x 560	697,55
22503536-011M	☐ 500 x 560	637,26	22503536-116M	☐ 500 x 560	697,55
22503536-017M	☐ 540 x 560	637,26	22503536-117M	☐ 540 x 560	697,55

SPANBANDEN FLEXIBEL ACTIEF EXTRA DIEP (laterale ondersteuning 210 mm)

RUGLEUNING met INCONTINENTIE bekleding			RUGLEUNING met COMFORT bekleding		
22503516-002M	☐ 420 x 440	719,70	22503516-102M	☐ 420 x 440	777,53
22503516-003M	☐ 460 x 440	719,70	22503516-103M	☐ 460 x 440	777,53
22503516-004M	☐ 500 x 440	719,70	22503516-104M	☐ 500 x 440	777,53
22503516-005M	☐ 540 x 440	719,70	22503516-105M	☐ 540 x 440	777,53
22503516-008M	☐ 420 x 500	573,30	22503516-108M	☐ 420 x 500	631,13
22503516-009M	☐ 460 x 500	573,30	22503516-109M	☐ 460 x 500	631,13
22503516-010M	☐ 500 x 500	573,30	22503516-110M	☐ 500 x 500	631,13
22503516-011M	☐ 540 x 500	719,70	22503516-111M	☐ 540 x 500	777,53
22503516-014M	☐ 420 x 560	719,70	22503516-114M	☐ 420 x 560	777,53
22503516-015M	☐ 460 x 560	719,70	22503516-115M	☐ 460 x 560	777,53
22503516-016M	☐ 500 x 560	719,70	22503516-116M	☐ 500 x 560	777,53
22503516-017M	☐ 540 x 560	719,70	22503516-117M	☐ 540 x 560	777,53

AANPASSINGEN Voor alle individuele aanpassingen zijn speciale condities van kracht.

Afwijkende rugleuning (andere maat met bekleding van stretchrubber of stretchstof, of bestaande maat met afwijkende bekleding. Voor afwijkende maat en afwijkende bekleding neemt u contact met ons op).	Afw. maat Incontinentie bekleding	Afw. maat Comfort bekleding
	Geprofileerde rugleuning	€ 382,35
Diep contour rugleuning	€ 382,35	€ 472,43
Spanbanden rugleuning flexibel passief	€ 637,26	€ 697,55
Spanbanden rugleuning flexibel actief	€ 637,26	€ 697,55
Spanbanden rugleuning flexibel actief extra diep	€ 719,70	€ 777,53

SEDEO PRO

SEDEO PRO DIVERSE POLSTERINGEN

ZITTINGEN

1011002	<input type="checkbox"/>	Abductieklos	190,72
---------	--------------------------	--------------	--------

RUGLEUNINGEN

RUGPELOTTEN

1010979	<input type="checkbox"/>	Set	375,23
1010980	<input type="checkbox"/>	Kussen	45,52

ARMLEGGERS

RUGPELOTTEN

1010905	<input type="checkbox"/>	Comfort armlegger PU rechts 400 mm	52,89
1010904	<input type="checkbox"/>	Comfort armlegger PU links 400 mm	52,89
1010907	<input type="checkbox"/>	Actieve armlegger PU rechts 400 mm, smal	55,35
1010906	<input type="checkbox"/>	Actieve armlegger PU links 400 mm, smal	55,35
1010908	<input type="checkbox"/>	Comfort armlegger PU rechts kort, 300 mm	54,13
1010909	<input type="checkbox"/>	Comfort armlegger PU links kort, 300 mm	54,13
1016558	<input type="checkbox"/>	Armlegger kussen extra breed PU rechts, 450 mm	55,35
1016559	<input type="checkbox"/>	Armlegger kussen extra breed PU links, 450 mm	55,35
1010977	<input type="checkbox"/>	Hemiplegie armlegger	123,03

ZIJKUSSENS

1010911	<input type="checkbox"/>	Zijschot kunststof	12,31
1010912	<input type="checkbox"/>	Zijkussen PU	16,01
1010993	<input type="checkbox"/>	Zijkussen wigvormig	408,45

HOOFDSTEUNEN

METAALDELEN

1010954	<input type="checkbox"/>	Standaard	119,35
1010994	<input type="checkbox"/>	Breedte instelbaar	212,83

HOOFDSTEUNKUSSENS

1010957	<input type="checkbox"/>	Klein (25 x 16 x 8 cm)	34,45
1010996	<input type="checkbox"/>	Groot (44 x 20 x 8 cm)	104,57
1010997	<input type="checkbox"/>	Flexibel (50 x 12 x 5 cm)	98,42

WERKBLADEN

VAST ACRYLAAT

1015155	<input type="checkbox"/>	Standaard	269,42
1015159	<input type="checkbox"/>	Met opstaande randen	356,80

WEGKLAPBAAR ACRYLAAT

1015160	<input type="checkbox"/>	Standaard	300,17
1015167	<input type="checkbox"/>	Voor joystick rechts	323,55
1015168	<input type="checkbox"/>	Voor joystick links	323,55
1015169	<input type="checkbox"/>	Voor middenbladbediening	323,55

WEGKLAPBAAR ACRYLAAT MET OPSTAANDE RANDEN

1015163	<input type="checkbox"/>	Standaard	323,55
1015162	<input type="checkbox"/>	Voor joystick rechts	356,55
1015164	<input type="checkbox"/>	Voor joystick links	356,55
1015165	<input type="checkbox"/>	Voor middenbladbediening	508,09

COLLEGEWERKBLAD

1015170	<input type="checkbox"/>	Half acrylaat	453,96
---------	--------------------------	---------------	--------

WERKBLADPOLSTERING

223.00041.505	<input type="checkbox"/>	Gedeeltelijk gepolsterd	86,11
221.00211.505	<input type="checkbox"/>	Elleboogkussen (360 x 150 x 25 mm)	35,96

SEDEO PRO

ACCESSOIRES

1010991	<input type="checkbox"/>	Heupgordel 1900 mm	17,21
1010992	<input type="checkbox"/>	Heupgordel verlengd 2900 mm	18,45

SEDEO PRO BEENSTEUNEN EN VOETPLATEN

BEENSTEUNEN

TYPE	MAAT	RECHTS	€		LINKS	€		SET INCL. KUITPLATEN (exclusief beensteunhouder)	€	
									SET INCL. KUITBAND (exclusief beensteunhouder)	
STANDAARD	420	1018285	157,94		1018288	157,94			1018304	433,54
	460	1018285	157,94		1018288	157,94			1015138	433,54
	500	1018286	157,94		1018289	157,94				
	540	1018287	157,94		1018290	157,94				
COMFORT	420	1018291	342,38		1018294	342,38	1018305	684,76		
	460	1018291	342,38		1018294	342,38	1018305	684,76		
	500	1018292	342,38		1018295	342,38				
	540	1018293	334,96		1018296	334,96				
ELEKTRISCH	420	1018297	1.089,68		1018300	1.089,68	1018306	2179,36		
	460	1018297	1.089,68		1018528	1.089,68	1018306	2179,36		
	500	1018298	1.089,68		1018301	1.089,68				
	540	1018299	1.089,68		1018302	1.089,68				

VOETPLATEN

MAAT	RECHTS	€	LINKS	€
420	22505217-002	99,98	22505217-002	99,98
460	22505217-002	99,98	22505217-002	99,98
500	22505217-003	99,98	22505217-003	99,98
540	22505217-004	99,98	22505217-004	99,98

KUITPLATEN

MAAT	ZB	Artikelnummer	€
Kuitplaatset PU (incl. diepte instelbare bevestiging)	420-540	9010430	149,06
Kuitplaat PU	420-540	1018334	66,78
Kuitplaat Sellaskin 140 mm breed	380-420	220.00141.505	88,75
Kuitplaat Sellaskin 190 mm breed	460-500	220.00121.505	88,75
Kuitband	420-540	3000559	88,75

CENTRALE BEENSTEUN

TYPE	MAAT	ZONDER KUITPLAAT	€	MET KUITPLAAT	€
STANDAARD	-	1011156	236,77	1011157	268,12
COMFORT	-	1011158	404,92	1011159	501,38

AMPUTATIESTEUN op beensteunbovendee

TYPE	MAAT	RECHTS	€	LINKS	€
STANDAARD	-	1009943	233,27	1009942	233,27

SEDEO PRO - Basisprijs

Prijs optie

Totaalprijs

€

€

€

Sunrise Medical Customer Service
Tel.: 02/5582371
E-mail: orders@sunrisemedical.be

Voor meer informatie
bezoek onze website
www.sunrisemedical.be
© Sunrise Medical 2022

Facturieren aan: Naam: Straat: Plaats: Postcode: E-mail: Tel: Fax:	Leveren aan: Naam: Straat: Postcode: Plaats: E-mail: Tel: Fax:
---	---

Order datum: Inkooporder: Uw referentie:	Gemarkeerd voor: Sunrise order nr.:
--	--



- Order
 Offerte

Customer Service: orders@sunrisemedical.be

Prijzen inclusief BTW

Geldig tot eerstvolgende wijziging of uiterlijk 31-12-2022.

Wijzigingen voorbehouden. Op alle transacties zijn de algemene voorwaarden van Sunrise Medical B.V. en Sunrise Medical HCM B.V. van toepassing. Deze algemene voorwaarden zijn te raadplegen op www.sunrisemedical.be/voorwaarden

SEDEO PRO ZITTINGEN - maten in mm

GEPROFILEERD (70 mm hoog)

GEPROFILEERDE zitting met INCONTINENTIE bekleding	GEPROFILEERDE zitting met COMFORT bekleding	
22502522-001 <input type="checkbox"/> ZB 380 x ZD 440	<input type="checkbox"/> ZB 380 x ZD 440	233,97
22502522-002 <input type="checkbox"/> ZB 420 x ZD 440	<input type="checkbox"/> ZB 420 x ZD 440	233,97
22502522-003 <input type="checkbox"/> ZB 460 x ZD 440	<input type="checkbox"/> ZB 460 x ZD 440	233,97
22502522-004 <input type="checkbox"/> ZB 500 x ZD 440	<input type="checkbox"/> ZB 500 x ZD 440	233,97
22502522-005 <input type="checkbox"/> ZB 540 x ZD 440	<input type="checkbox"/> ZB 540 x ZD 440	370,31
22502522-006 <input type="checkbox"/> ZB 560 x ZD 440	<input type="checkbox"/> ZB 560 x ZD 440	370,31
22502522-007 <input type="checkbox"/> ZB 380 x ZD 500	<input type="checkbox"/> ZB 380 x ZD 500	233,97
22502522-009 <input type="checkbox"/> ZB 420 x ZD 500	<input type="checkbox"/> ZB 420 x ZD 500	233,97
22502522-011 <input type="checkbox"/> ZB 460 x ZD 500	<input type="checkbox"/> ZB 460 x ZD 500	233,97
22502522-013 <input type="checkbox"/> ZB 500 x ZD 500	<input type="checkbox"/> ZB 500 x ZD 500	233,97
22502522-014 <input type="checkbox"/> ZB 540 x ZD 500	<input type="checkbox"/> ZB 540 x ZD 500	370,31
22502522-015 <input type="checkbox"/> ZB 560 x ZD 500	<input type="checkbox"/> ZB 560 x ZD 500	370,31
22502522-016 <input type="checkbox"/> ZB 380 x ZD 560	<input type="checkbox"/> ZB 380 x ZD 560	370,31
22502522-018 <input type="checkbox"/> ZB 420 x ZD 560	<input type="checkbox"/> ZB 420 x ZD 560	370,31
22502522-020 <input type="checkbox"/> ZB 460 x ZD 560	<input type="checkbox"/> ZB 460 x ZD 560	370,31
22502522-022 <input type="checkbox"/> ZB 500 x ZD 560	<input type="checkbox"/> ZB 500 x ZD 560	370,31
22502522-023 <input type="checkbox"/> ZB 540 x ZD 560	<input type="checkbox"/> ZB 540 x ZD 560	370,31
22502522-024 <input type="checkbox"/> ZB 560 x ZD 560	<input type="checkbox"/> ZB 560 x ZD 560	370,31
22502522-101 <input type="checkbox"/> ZB 380 x ZD 440	<input type="checkbox"/> ZB 380 x ZD 440	306,33
22502522-102 <input type="checkbox"/> ZB 420 x ZD 440	<input type="checkbox"/> ZB 420 x ZD 440	306,33
22502522-103 <input type="checkbox"/> ZB 460 x ZD 440	<input type="checkbox"/> ZB 460 x ZD 440	306,33
22502522-104 <input type="checkbox"/> ZB 500 x ZD 440	<input type="checkbox"/> ZB 500 x ZD 440	306,33
22502522-105 <input type="checkbox"/> ZB 540 x ZD 440	<input type="checkbox"/> ZB 540 x ZD 440	452,73
22502522-106 <input type="checkbox"/> ZB 560 x ZD 440	<input type="checkbox"/> ZB 560 x ZD 440	452,73
22502522-107 <input type="checkbox"/> ZB 380 x ZD 500	<input type="checkbox"/> ZB 380 x ZD 500	306,33
22502522-109 <input type="checkbox"/> ZB 420 x ZD 500	<input type="checkbox"/> ZB 420 x ZD 500	306,33
22502522-111 <input type="checkbox"/> ZB 460 x ZD 500	<input type="checkbox"/> ZB 460 x ZD 500	306,33
22502522-113 <input type="checkbox"/> ZB 500 x ZD 500	<input type="checkbox"/> ZB 500 x ZD 500	306,33
22502522-114 <input type="checkbox"/> ZB 540 x ZD 500	<input type="checkbox"/> ZB 540 x ZD 500	452,73
22502522-115 <input type="checkbox"/> ZB 560 x ZD 500	<input type="checkbox"/> ZB 560 x ZD 500	452,73
22502522-116 <input type="checkbox"/> ZB 380 x ZD 560	<input type="checkbox"/> ZB 380 x ZD 560	452,73
22502522-118 <input type="checkbox"/> ZB 420 x ZD 560	<input type="checkbox"/> ZB 420 x ZD 560	452,73
22502522-120 <input type="checkbox"/> ZB 460 x ZD 560	<input type="checkbox"/> ZB 460 x ZD 560	452,73
22502522-122 <input type="checkbox"/> ZB 500 x ZD 560	<input type="checkbox"/> ZB 500 x ZD 560	452,73
22502522-123 <input type="checkbox"/> ZB 540 x ZD 560	<input type="checkbox"/> ZB 540 x ZD 560	452,73
22502522-124 <input type="checkbox"/> ZB 560 x ZD 560	<input type="checkbox"/> ZB 560 x ZD 560	452,73

TRAAGSCHUIM (70 mm hoog)

TRAAGSCHUIM zitting met INCONTINENTIE bekleding		
22502540-001 <input type="checkbox"/> ZB 380 x ZD 500		233,97
22502540-002 <input type="checkbox"/> ZB 420 x ZD 500		233,97
22502540-003 <input type="checkbox"/> ZB 460 x ZD 500		233,97
22502540-004 <input type="checkbox"/> ZB 500 x ZD 500		233,97
22502540-005 <input type="checkbox"/> ZB 540 x ZD 500		370,31
22502540-006 <input type="checkbox"/> ZB 560 x ZD 500		370,31
22502540-007 <input type="checkbox"/> ZB 380 x ZD 560		370,31
22502540-008 <input type="checkbox"/> ZB 420 x ZD 560		370,31
22502540-009 <input type="checkbox"/> ZB 460 x ZD 560		370,31
22502540-010 <input type="checkbox"/> ZB 500 x ZD 560		370,31
22502540-011 <input type="checkbox"/> ZB 540 x ZD 560		370,31
22502540-012 <input type="checkbox"/> ZB 560 x ZD 560		370,31

SUPPORT (90 mm hoog)

SUPPORT zitting met INCONTINENTIE bekleding	SUPPORT zitting met COMFORT bekleding	
22502544-001 <input type="checkbox"/> ZB 380 x ZD 440	<input type="checkbox"/> ZB 380 x ZD 440	233,97
22502544-002 <input type="checkbox"/> ZB 420 x ZD 440	<input type="checkbox"/> ZB 420 x ZD 440	233,97
22502544-003 <input type="checkbox"/> ZB 460 x ZD 440	<input type="checkbox"/> ZB 460 x ZD 440	233,97
22502544-004 <input type="checkbox"/> ZB 500 x ZD 440	<input type="checkbox"/> ZB 500 x ZD 440	233,97
22502544-005 <input type="checkbox"/> ZB 540 x ZD 440	<input type="checkbox"/> ZB 540 x ZD 440	370,31
22502544-006 <input type="checkbox"/> ZB 560 x ZD 440	<input type="checkbox"/> ZB 560 x ZD 440	370,31
22502544-007 <input type="checkbox"/> ZB 380 x ZD 500	<input type="checkbox"/> ZB 380 x ZD 500	233,97
22502544-009 <input type="checkbox"/> ZB 420 x ZD 500	<input type="checkbox"/> ZB 420 x ZD 500	233,97
22502544-011 <input type="checkbox"/> ZB 460 x ZD 500	<input type="checkbox"/> ZB 460 x ZD 500	233,97
22502544-013 <input type="checkbox"/> ZB 500 x ZD 500	<input type="checkbox"/> ZB 500 x ZD 500	233,97
22502544-014 <input type="checkbox"/> ZB 540 x ZD 500	<input type="checkbox"/> ZB 540 x ZD 500	370,31
22502544-015 <input type="checkbox"/> ZB 560 x ZD 500	<input type="checkbox"/> ZB 560 x ZD 500	370,31
22502544-016 <input type="checkbox"/> ZB 380 x ZD 560	<input type="checkbox"/> ZB 380 x ZD 560	370,31
22502544-018 <input type="checkbox"/> ZB 420 x ZD 560	<input type="checkbox"/> ZB 420 x ZD 560	370,31
22502544-020 <input type="checkbox"/> ZB 460 x ZD 560	<input type="checkbox"/> ZB 460 x ZD 560	370,31
22502544-022 <input type="checkbox"/> ZB 500 x ZD 560	<input type="checkbox"/> ZB 500 x ZD 560	370,31
22502544-023 <input type="checkbox"/> ZB 540 x ZD 560	<input type="checkbox"/> ZB 540 x ZD 560	370,31
22502544-024 <input type="checkbox"/> ZB 560 x ZD 560	<input type="checkbox"/> ZB 560 x ZD 560	370,31
22502544-101 <input type="checkbox"/> ZB 380 x ZD 440	<input type="checkbox"/> ZB 380 x ZD 440	306,33
22502544-102 <input type="checkbox"/> ZB 420 x ZD 440	<input type="checkbox"/> ZB 420 x ZD 440	306,33
22502544-103 <input type="checkbox"/> ZB 460 x ZD 440	<input type="checkbox"/> ZB 460 x ZD 440	306,33
22502544-104 <input type="checkbox"/> ZB 500 x ZD 440	<input type="checkbox"/> ZB 500 x ZD 440	306,33
22502544-105 <input type="checkbox"/> ZB 540 x ZD 440	<input type="checkbox"/> ZB 540 x ZD 440	452,73
22502544-106 <input type="checkbox"/> ZB 560 x ZD 440	<input type="checkbox"/> ZB 560 x ZD 440	452,73
22502544-107 <input type="checkbox"/> ZB 380 x ZD 500	<input type="checkbox"/> ZB 380 x ZD 500	306,33
22502544-109 <input type="checkbox"/> ZB 420 x ZD 500	<input type="checkbox"/> ZB 420 x ZD 500	306,33
22502544-111 <input type="checkbox"/> ZB 460 x ZD 500	<input type="checkbox"/> ZB 460 x ZD 500	306,33
22502544-113 <input type="checkbox"/> ZB 500 x ZD 500	<input type="checkbox"/> ZB 500 x ZD 500	306,33
22502544-114 <input type="checkbox"/> ZB 540 x ZD 500	<input type="checkbox"/> ZB 540 x ZD 500	452,73
22502544-115 <input type="checkbox"/> ZB 560 x ZD 500	<input type="checkbox"/> ZB 560 x ZD 500	452,73
22502544-116 <input type="checkbox"/> ZB 380 x ZD 560	<input type="checkbox"/> ZB 380 x ZD 560	452,73
22502544-118 <input type="checkbox"/> ZB 420 x ZD 560	<input type="checkbox"/> ZB 420 x ZD 560	452,73
22502544-120 <input type="checkbox"/> ZB 460 x ZD 560	<input type="checkbox"/> ZB 460 x ZD 560	452,73
22502544-122 <input type="checkbox"/> ZB 500 x ZD 560	<input type="checkbox"/> ZB 500 x ZD 560	452,73
22502544-123 <input type="checkbox"/> ZB 540 x ZD 560	<input type="checkbox"/> ZB 540 x ZD 560	452,73
22502544-124 <input type="checkbox"/> ZB 560 x ZD 560	<input type="checkbox"/> ZB 560 x ZD 560	452,73

SEDEO PRO Q-SERIE

SUPPORT TR (90 mm hoog)

SUPPORT TR zitting met INCONTINENTIE bekleding			SUPPORT TR zitting met COMFORT bekleding		
22502536-001	□ ZB 380 x ZD 440	233,97	22502536-101	□ ZB 380 x ZD 440	306,33
22502536-002	□ ZB 420 x ZD 440	233,97	22502536-102	□ ZB 420 x ZD 440	306,33
22502536-003	□ ZB 460 x ZD 440	233,97	22502536-103	□ ZB 460 x ZD 440	306,33
22502536-004	□ ZB 500 x ZD 440	233,97	22502536-104	□ ZB 500 x ZD 440	306,33
22502536-005	□ ZB 540 x ZD 440	370,31	22502536-105	□ ZB 540 x ZD 440	452,73
22502536-006	□ ZB 560 x ZD 440	370,31	22502536-106	□ ZB 560 x ZD 440	452,73
22502536-007	□ ZB 380 x ZD 500	233,97	22502536-107	□ ZB 380 x ZD 500	306,33
22502536-008	□ ZB 420 x ZD 500	233,97	22502536-108	□ ZB 420 x ZD 500	306,33
22502536-009	□ ZB 460 x ZD 500	233,97	22502536-109	□ ZB 460 x ZD 500	306,33
22502536-010	□ ZB 500 x ZD 500	233,97	22502536-110	□ ZB 500 x ZD 500	306,33
22502536-011	□ ZB 540 x ZD 500	370,31	22502536-111	□ ZB 540 x ZD 500	452,73
22502536-012	□ ZB 560 x ZD 500	370,31	22502536-112	□ ZB 560 x ZD 500	452,73
22502536-013	□ ZB 380 x ZD 560	370,31	22502536-113	□ ZB 380 x ZD 560	452,73
22502536-014	□ ZB 420 x ZD 560	370,31	22502536-114	□ ZB 420 x ZD 560	452,73
22502536-015	□ ZB 460 x ZD 560	370,31	22502536-115	□ ZB 460 x ZD 560	452,73
22502536-016	□ ZB 500 x ZD 560	370,31	22502536-116	□ ZB 500 x ZD 560	452,73
22502536-017	□ ZB 540 x ZD 560	370,31	22502536-117	□ ZB 540 x ZD 560	452,73
22502536-018	□ ZB 560 x ZD 560	370,31	22502536-118	□ ZB 560 x ZD 560	452,73

STABILIZER (90 mm hoog)

BALANS zitting met INCONTINENTIE bekleding			BALANS zitting met COMFORT bekleding		
22502525-001	□ ZB 380 x ZD 440	233,97	22502525-101	□ ZB 380 x ZD 440	337,06
22502525-002	□ ZB 420 x ZD 440	233,97	22502525-102	□ ZB 420 x ZD 440	337,06
22502525-003	□ ZB 460 x ZD 440	233,97	22502525-103	□ ZB 460 x ZD 440	337,06
22502525-004	□ ZB 500 x ZD 440	233,97	22502525-104	□ ZB 500 x ZD 440	337,06
22502525-005	□ ZB 540 x ZD 440	370,31	22502525-105	□ ZB 540 x ZD 440	452,73
22502525-006	□ ZB 560 x ZD 440	370,31	22502525-106	□ ZB 560 x ZD 440	452,73
22502525-007	□ ZB 380 x ZD 500	233,97	22502525-107	□ ZB 380 x ZD 500	337,06
22502525-008	□ ZB 420 x ZD 500	233,97	22502525-108	□ ZB 420 x ZD 500	337,06
22502525-009	□ ZB 460 x ZD 500	233,97	22502525-109	□ ZB 460 x ZD 500	337,06
22502525-010	□ ZB 500 x ZD 500	233,97	22502525-110	□ ZB 500 x ZD 500	337,06
22502525-011	□ ZB 540 x ZD 500	370,31	22502525-111	□ ZB 540 x ZD 500	452,73
22502525-012	□ ZB 560 x ZD 500	370,31	22502525-112	□ ZB 560 x ZD 500	452,73
22502525-013	□ ZB 380 x ZD 560	370,31	22502525-113	□ ZB 380 x ZD 560	452,73
22502525-014	□ ZB 420 x ZD 560	370,31	22502525-114	□ ZB 420 x ZD 560	452,73
22502525-015	□ ZB 460 x ZD 560	370,31	22502525-115	□ ZB 460 x ZD 560	452,73
22502525-016	□ ZB 500 x ZD 560	370,31	22502525-116	□ ZB 500 x ZD 560	452,73
22502525-017	□ ZB 540 x ZD 560	370,31	22502525-117	□ ZB 540 x ZD 560	452,73
22502525-018	□ ZB 560 x ZD 560	370,31	22502525-118	□ ZB 560 x ZD 560	452,73

FORMSEAT (110 mm hoog)

FORM zitting met INCONTINENTIE bekleding		
22502541-001	□ ZB 380 x ZD 500	640,46
22502541-002	□ ZB 420 x ZD 500	640,46
22502541-003	□ ZB 460 x ZD 500	640,46
22502541-004	□ ZB 500 x ZD 500	640,46
22502541-005	□ ZB 540 x ZD 500	799,68
22502541-006	□ ZB 560 x ZD 500	799,68
22502541-007	□ ZB 380 x ZD 560	799,68
22502541-008	□ ZB 420 x ZD 560	799,68
22502541-009	□ ZB 460 x ZD 560	799,68
22502541-010	□ ZB 500 x ZD 560	799,68
22502541-011	□ ZB 540 x ZD 560	799,68
22502541-012	□ ZB 560 x ZD 560	799,68

DREMPEL (50 mm)

ZITTING met bekleding van STRETCHRUBBER		
22502512-001	□ ZB 380 x ZD 440	221,45
22502512-002	□ ZB 420 x ZD 440	221,45
22502512-003	□ ZB 460 x ZD 440	221,45
22502512-004	□ ZB 500 x ZD 440	221,45
22502512-005	□ ZB 540 x ZD 440	323,56
22502512-006	□ ZB 560 x ZD 440	323,56
22502512-007	□ ZB 380 x ZD 500	221,45
22502512-009	□ ZB 420 x ZD 500	221,45
22502512-011	□ ZB 460 x ZD 500	221,45
22502512-013	□ ZB 500 x ZD 500	221,45
22502512-014	□ ZB 540 x ZD 500	323,56
22502512-015	□ ZB 560 x ZD 500	323,56
22502512-016	□ ZB 380 x ZD 560	323,56
22502512-018	□ ZB 420 x ZD 560	323,56
22502512-020	□ ZB 460 x ZD 560	323,56
22502512-022	□ ZB 500 x ZD 560	323,56
22502512-023	□ ZB 540 x ZD 560	323,56
22502512-024	□ ZB 560 x ZD 560	323,56

DREMPEL (75 mm)

ZITTING met bekleding van STRETCHRUBBER		
22502512-101	□ ZB 380 x ZD 500	221,45
22502512-102	□ ZB 420 x ZD 500	221,45
22502512-103	□ ZB 460 x ZD 500	221,45
22502512-104	□ ZB 500 x ZD 500	221,45
22502512-105	□ ZB 540 x ZD 500	323,56
22502512-106	□ ZB 560 x ZD 500	323,56
22502512-107	□ ZB 380 x ZD 560	323,56
22502512-108	□ ZB 420 x ZD 560	323,56
22502512-109	□ ZB 460 x ZD 560	323,56
22502512-110	□ ZB 500 x ZD 560	323,56
22502512-111	□ ZB 540 x ZD 560	323,56
22502512-112	□ ZB 560 x ZD 560	323,56

SEDEO PRO Q-SERIE

PLANKZITTING			
ZITTING met bekleding van STRECHRUBBER			
22502513-001	□ ZB 380 x ZD 440	221,45	
22502513-002	□ ZB 420 x ZD 440	221,45	
22502513-003	□ ZB 460 x ZD 440	221,45	
22502513-004	□ ZB 500 x ZD 440	221,45	
22502513-005	□ ZB 540 x ZD 440	323,56	
22502513-006	□ ZB 560 x ZD 440	323,56	
22502513-007	□ ZB 380 x ZD 500	221,45	
22502513-009	□ ZB 420 x ZD 500	221,45	
22502513-011	□ ZB 460 x ZD 500	221,45	
22502513-013	□ ZB 500 x ZD 500	221,45	
22502513-014	□ ZB 540 x ZD 500	323,56	
22502513-015	□ ZB 560 x ZD 500	323,56	
22502513-016	□ ZB 380 x ZD 560	323,56	
22502513-018	□ ZB 420 x ZD 560	323,56	
22502513-020	□ ZB 460 x ZD 560	323,56	
22502513-022	□ ZB 500 x ZD 560	323,56	
22502513-023	□ ZB 540 x ZD 560	323,56	
22502513-024	□ ZB 560 x ZD 560	323,56	
AANPASSINGEN Voor alle individuele aanpassingen zijn speciale condities van kracht			
Afwijkende zitting (andere maat met bekleding van stretchrubber of stretchstof, of bestaande maat met afwijkende bekleding. Voor afwijkende maat plus afwijkende bekleding neemt u contact met ons op).	Afw. maat incontinentie bekleding	Afw. maat comfort bekleding	Afw. Bekleding
Geprofileerde zitting	€ 370,31	€ 452,73	€ 370,31
Traagschuim zitting	€ 370,31	€ 452,73	€ 370,31
Support zitting	€ 370,31	€ 452,73	€ 370,31
Formseat	€ 799,68	-	-
Stabilizer zitting	€ 370,31	€ 452,73	€ 370,31
Drempel, 5 cm	€ 323,56	-	-
Drempel, 7,5 cm	€ 323,56	-	-
Plankzitting met achterdrempel	€ 323,56	-	-
Plankzitting	€ 323,56	-	-

SEDEO PRO Q-SERIE				
SEDEO PRO RUGLEUNINGEN - maten in mm				
GEPROFILEERD				
RUGLEUNING met bekleding van STRECHRUBBER		RUGLEUNING met bekleding van STRECHSTOF		
22503502-001	<input type="checkbox"/> ZB 380 X RH 500	233,97	22503502-101 <input type="checkbox"/> ZB 380 X RH 500	326,03
22503502-002	<input type="checkbox"/> ZB 420 X RH 500	233,97	22503502-102 <input type="checkbox"/> ZB 420 X RH 500	326,03
22503502-003	<input type="checkbox"/> ZB 460 X RH 500	233,97	22503502-103 <input type="checkbox"/> ZB 460 X RH 500	326,03
22503502-004	<input type="checkbox"/> ZB 500 X RH 500	233,97	22503502-104 <input type="checkbox"/> ZB 500 X RH 500	326,03
22503502-005	<input type="checkbox"/> ZB 540 X RH 500	382,36	22503502-105 <input type="checkbox"/> ZB 540 X RH 500	472,43
22503502-006	<input type="checkbox"/> ZB 560 X RH 500	382,36	22503502-106 <input type="checkbox"/> ZB 560 X RH 500	472,43
22503502-007	<input type="checkbox"/> ZB 380 X RH 560	382,36	22503502-107 <input type="checkbox"/> ZB 380 X RH 560	472,43
22503502-008	<input type="checkbox"/> ZB 420 X RH 560	382,36	22503502-108 <input type="checkbox"/> ZB 420 X RH 560	472,43
22503502-009	<input type="checkbox"/> ZB 460 X RH 560	382,36	22503502-109 <input type="checkbox"/> ZB 460 X RH 560	472,43
22503502-010	<input type="checkbox"/> ZB 500 X RH 560	382,36	22503502-110 <input type="checkbox"/> ZB 500 X RH 560	472,43
22503502-011	<input type="checkbox"/> ZB 540 X RH 560	382,36	22503502-111 <input type="checkbox"/> ZB 540 X RH 560	472,43
22503502-012	<input type="checkbox"/> ZB 560 X RH 560	382,36	22503502-112 <input type="checkbox"/> ZB 560 X RH 560	472,43
SPANBANDEN GEPROFILEERD				
RUGLEUNING met bekleding van STRECHRUBBER		RUGLEUNING met bekleding van STRECHSTOF		
22503575-001	<input type="checkbox"/> ZB 380 X RH 500	233,97	22503575-101 <input type="checkbox"/> ZB 380 X RH 500	326,03
22503575-002	<input type="checkbox"/> ZB 420 X RH 500	233,97	22503575-102 <input type="checkbox"/> ZB 420 X RH 500	326,03
22503575-003	<input type="checkbox"/> ZB 460 X RH 500	233,97	22503575-103 <input type="checkbox"/> ZB 460 X RH 500	326,03
22503575-004	<input type="checkbox"/> ZB 500 X RH 500	233,97	22503575-104 <input type="checkbox"/> ZB 500 X RH 500	326,03
22503575-005	<input type="checkbox"/> ZB 540 X RH 500	382,36	22503575-105 <input type="checkbox"/> ZB 540 X RH 500	472,43
22503575-006	<input type="checkbox"/> ZB 560 X RH 500	382,36	22503575-106 <input type="checkbox"/> ZB 560 X RH 500	472,43
22503575-007	<input type="checkbox"/> ZB 380 X RH 560	382,36	22503575-107 <input type="checkbox"/> ZB 380 X RH 560	472,43
22503575-008	<input type="checkbox"/> ZB 420 X RH 560	382,36	22503575-108 <input type="checkbox"/> ZB 420 X RH 560	472,43
22503575-009	<input type="checkbox"/> ZB 460 X RH 560	382,36	22503575-109 <input type="checkbox"/> ZB 460 X RH 560	472,43
22503575-010	<input type="checkbox"/> ZB 500 X RH 560	382,36	22503575-110 <input type="checkbox"/> ZB 500 X RH 560	472,43
22503575-011	<input type="checkbox"/> ZB 540 X RH 560	382,36	22503575-111 <input type="checkbox"/> ZB 540 X RH 560	472,43
22503575-012	<input type="checkbox"/> ZB 560 X RH 560	382,36	22503575-112 <input type="checkbox"/> ZB 560 X RH 560	472,43
DIEP CONTOUR PASSIEF				
RUGLEUNING met bekleding van STRECHRUBBER		RUGLEUNING met bekleding van STRECHSTOF		
22503575-001	<input type="checkbox"/> ZB 380 X RH 500	233,97	22503575-101 <input type="checkbox"/> ZB 380 X RH 500	326,03
22503575-002	<input type="checkbox"/> ZB 420 X RH 500	233,97	22503575-102 <input type="checkbox"/> ZB 420 X RH 500	326,03
22503575-003	<input type="checkbox"/> ZB 460 X RH 500	233,97	22503575-103 <input type="checkbox"/> ZB 460 X RH 500	326,03
22503575-004	<input type="checkbox"/> ZB 500 X RH 500	233,97	22503575-104 <input type="checkbox"/> ZB 500 X RH 500	326,03
22503575-005	<input type="checkbox"/> ZB 540 X RH 500	382,36	22503575-105 <input type="checkbox"/> ZB 540 X RH 500	472,43
22503575-006	<input type="checkbox"/> ZB 560 X RH 500	382,36	22503575-106 <input type="checkbox"/> ZB 560 X RH 500	472,43
22503575-007	<input type="checkbox"/> ZB 380 X RH 560	382,36	22503575-107 <input type="checkbox"/> ZB 380 X RH 560	472,43
22503575-008	<input type="checkbox"/> ZB 420 X RH 560	382,36	22503575-108 <input type="checkbox"/> ZB 420 X RH 560	472,43
22503575-009	<input type="checkbox"/> ZB 460 X RH 560	382,36	22503575-109 <input type="checkbox"/> ZB 460 X RH 560	472,43
22503575-010	<input type="checkbox"/> ZB 500 X RH 560	382,36	22503575-110 <input type="checkbox"/> ZB 500 X RH 560	472,43
22503575-011	<input type="checkbox"/> ZB 540 X RH 560	382,36	22503575-111 <input type="checkbox"/> ZB 540 X RH 560	472,43
22503575-012	<input type="checkbox"/> ZB 560 X RH 560	382,36	22503575-112 <input type="checkbox"/> ZB 560 X RH 560	472,43
SPANBANDEN FLEXIBEL PASSIEF				
RUGLEUNING met bekleding van STRECHRUBBER		RUGLEUNING met bekleding van STRECHSTOF		
22503537-001	<input type="checkbox"/> ZB 380 X RH 500	492,10	22503537-101 <input type="checkbox"/> ZB 380 X RH 500	549,95
22503537-002	<input type="checkbox"/> ZB 420 X RH 500	492,10	22503537-102 <input type="checkbox"/> ZB 420 X RH 500	549,95
22503537-003	<input type="checkbox"/> ZB 460 X RH 500	492,10	22503537-103 <input type="checkbox"/> ZB 460 X RH 500	549,95
22503537-004	<input type="checkbox"/> ZB 500 X RH 500	492,10	22503537-104 <input type="checkbox"/> ZB 500 X RH 500	549,95
22503537-005	<input type="checkbox"/> ZB 540 X RH 500	637,27	22503537-105 <input type="checkbox"/> ZB 540 X RH 500	697,56
22503537-006	<input type="checkbox"/> ZB 560 X RH 500	637,27	22503537-106 <input type="checkbox"/> ZB 560 X RH 500	697,56
22503537-007	<input type="checkbox"/> ZB 380 X RH 560	637,27	22503537-107 <input type="checkbox"/> ZB 380 X RH 560	697,56
22503537-008	<input type="checkbox"/> ZB 420 X RH 560	637,27	22503537-108 <input type="checkbox"/> ZB 420 X RH 560	697,56
22503537-009	<input type="checkbox"/> ZB 460 X RH 560	637,27	22503537-109 <input type="checkbox"/> ZB 460 X RH 560	697,56
22503537-010	<input type="checkbox"/> ZB 500 X RH 560	637,27	22503537-110 <input type="checkbox"/> ZB 500 X RH 560	697,56
22503537-011	<input type="checkbox"/> ZB 540 X RH 560	637,27	22503537-111 <input type="checkbox"/> ZB 540 X RH 560	697,56
22503537-012	<input type="checkbox"/> ZB 560 X RH 560	637,27	22503537-112 <input type="checkbox"/> ZB 560 X RH 560	697,56
SPANBANDEN FLEXIBEL ACTIEF (140 mm laterale ondersteuning)				
RUGLEUNING met bekleding van STRECHRUBBER		RUGLEUNING met bekleding van STRECHSTOF		
22503536-001	<input type="checkbox"/> ZB 380 X RH 440	637,27	22503536-101 <input type="checkbox"/> ZB 380 X RH 440	697,56
22503536-002	<input type="checkbox"/> ZB 420 X RH 440	637,27	22503536-102 <input type="checkbox"/> ZB 420 X RH 440	697,56
22503536-003	<input type="checkbox"/> ZB 460 X RH 440	637,27	22503536-103 <input type="checkbox"/> ZB 460 X RH 440	697,56
22503536-004	<input type="checkbox"/> ZB 500 X RH 440	637,27	22503536-104 <input type="checkbox"/> ZB 500 X RH 440	697,56
22503536-005	<input type="checkbox"/> ZB 540 X RH 440	637,27	22503536-105 <input type="checkbox"/> ZB 540 X RH 440	697,56
22503536-006	<input type="checkbox"/> ZB 560 X RH 440	637,27	22503536-106 <input type="checkbox"/> ZB 560 X RH 440	697,56
22503536-007	<input type="checkbox"/> ZB 380 X RH 500	492,10	22503536-107 <input type="checkbox"/> ZB 380 X RH 500	549,95
22503536-008	<input type="checkbox"/> ZB 420 X RH 500	492,10	22503536-108 <input type="checkbox"/> ZB 420 X RH 500	549,95
22503536-009	<input type="checkbox"/> ZB 460 X RH 500	492,10	22503536-109 <input type="checkbox"/> ZB 460 X RH 500	549,95
22503536-010	<input type="checkbox"/> ZB 500 X RH 500	492,10	22503536-110 <input type="checkbox"/> ZB 500 X RH 500	549,95
22503536-011	<input type="checkbox"/> ZB 540 X RH 500	637,27	22503536-111 <input type="checkbox"/> ZB 540 X RH 500	697,56
22503536-012	<input type="checkbox"/> ZB 560 X RH 500	637,27	22503536-112 <input type="checkbox"/> ZB 560 X RH 500	697,56
22503536-013	<input type="checkbox"/> ZB 380 X RH 560	637,27	22503536-113 <input type="checkbox"/> ZB 380 X RH 560	697,56
22503536-014	<input type="checkbox"/> ZB 420 X RH 560	637,27	22503536-114 <input type="checkbox"/> ZB 420 X RH 560	697,56
22503536-015	<input type="checkbox"/> ZB 460 X RH 560	637,27	22503536-115 <input type="checkbox"/> ZB 460 X RH 560	697,56
22503536-016	<input type="checkbox"/> ZB 500 X RH 560	637,27	22503536-116 <input type="checkbox"/> ZB 500 X RH 560	697,56
22503536-017	<input type="checkbox"/> ZB 540 X RH 560	637,27	22503536-117 <input type="checkbox"/> ZB 540 X RH 560	697,56
22503536-018	<input type="checkbox"/> ZB 560 X RH 560	637,27	22503536-118 <input type="checkbox"/> ZB 560 X RH 560	697,56

SEDEO PRO Q-SERIE

SPANBANDEN FLEXIBEL ACTIEF EXTRA DIEP (210 mm laterale ondersteuning)

RUGLEUNING met bekleding van STRETCHRUBBER				RUGLEUNING met bekleding van STRETCHSTOF			
22503516-001	<input type="checkbox"/>	ZB 380 X RH 440	719,70	22503516-101	<input type="checkbox"/>	ZB 380 X RH 440	777,53
22503516-002	<input type="checkbox"/>	ZB 420 X RH 440	719,70	22503516-102	<input type="checkbox"/>	ZB 420 X RH 440	777,53
22503516-003	<input type="checkbox"/>	ZB 460 X RH 440	719,70	22503516-103	<input type="checkbox"/>	ZB 460 X RH 440	777,53
22503516-004	<input type="checkbox"/>	ZB 500 X RH 440	719,70	22503516-104	<input type="checkbox"/>	ZB 500 X RH 440	777,53
22503516-005	<input type="checkbox"/>	ZB 540 X RH 440	719,70	22503516-105	<input type="checkbox"/>	ZB 540 X RH 440	777,53
22503516-006	<input type="checkbox"/>	ZB 560 X RH 440	719,70	22503516-106	<input type="checkbox"/>	ZB 560 X RH 440	777,53
22503516-007	<input type="checkbox"/>	ZB 380 X RH 500	573,30	22503516-107	<input type="checkbox"/>	ZB 380 X RH 500	631,12
22503516-008	<input type="checkbox"/>	ZB 420 X RH 500	573,30	22503516-108	<input type="checkbox"/>	ZB 420 X RH 500	631,12
22503516-009	<input type="checkbox"/>	ZB 460 X RH 500	573,30	22503516-109	<input type="checkbox"/>	ZB 460 X RH 500	631,12
22503516-010	<input type="checkbox"/>	ZB 500 X RH 500	573,30	22503516-110	<input type="checkbox"/>	ZB 500 X RH 500	631,12
22503516-011	<input type="checkbox"/>	ZB 540 X RH 500	719,70	22503516-111	<input type="checkbox"/>	ZB 540 X RH 500	777,53
22503516-012	<input type="checkbox"/>	ZB 560 X RH 500	719,70	22503516-112	<input type="checkbox"/>	ZB 560 X RH 500	777,53
22503516-013	<input type="checkbox"/>	ZB 380 X RH 560	719,70	22503516-113	<input type="checkbox"/>	ZB 380 X RH 560	777,53
22503516-014	<input type="checkbox"/>	ZB 420 X RH 560	719,70	22503516-114	<input type="checkbox"/>	ZB 420 X RH 560	777,53
22503516-015	<input type="checkbox"/>	ZB 460 X RH 560	719,70	22503516-115	<input type="checkbox"/>	ZB 460 X RH 560	777,53
22503516-016	<input type="checkbox"/>	ZB 500 X RH 560	719,70	22503516-116	<input type="checkbox"/>	ZB 500 X RH 560	777,53
22503516-017	<input type="checkbox"/>	ZB 540 X RH 560	719,70	22503516-117	<input type="checkbox"/>	ZB 540 X RH 560	777,53
22503516-018	<input type="checkbox"/>	ZB 560 X RH 560	719,70	22503516-118	<input type="checkbox"/>	ZB 560 X RH 560	777,53

AANPASSINGEN Voor alle individuele aanpassingen zijn speciale condities van kracht.

Afwijkende rugleuning (andere maat met bekleding van stretchrubber of stretchstof, of bestaande maat met afwijkende bekleding. Voor afwijkende maat en afwijkende bekleding neemt u contact met ons op).	Afw. maat Incontinentie bekleding	Afw. maat Comfort bekleding
Geprofileerde rugleuning	€ 382,36	€ 472,43
Geprofileerd met spanbanden rugleuning	€ 382,36	€ 472,43
Diep contour rugleuning	€ 382,36	€ 472,43
Spanbanden rugleuning flexibel passief	€ 637,27	€ 697,56
Spanbanden rugleuning flexibel actief	€ 637,27	€ 697,56
Spanbanden rugleuning flexibel actief extra diep	€ 719,70	€ 777,53

SEDEO PRO Q-SERIE

ARMLEGGERS

	Links	Rechts	€
PU 400 mm	22504218-001	22504218-002	52,90
PU 300 mm	22504218-003	22504218-004	54,13
PU breed 450 mm	22504218-005	22504218-006	55,36
Gepolsterd 400 mm	22504218-007	22504218-007	83,64

ZIJKUSSENS

	Links	Rechts	€
Zijschat kunststof	22504219-001	22504219-001	12,31
PU zijkussen	22504219-002	22504219-002	16,00
Wigvormig	22504219-003	22504219-004	408,44

SEDEO PRO BEENSTEUNEN EN VOETPLATEN

BEENSTEUNEN									
TYPE	MAAT	RECHTS	€	LINKS	€	SET INCL. KUITPLATEN (exclusief beensteunhouder)	€	SET INCL. KUITBAND (exclusief beensteunhouder)	€
STANDAARD	380-400	22505220-011	163,62	22505220-001	163,62				
	420-460	22505220-012	163,62	22505220-002	163,62			22505225-001	450,28
	480-520	22505220-013	163,62	22505220-003	163,62				
	540-560	22505220-014	163,62	22505220-004	163,62				
COMFORT	380-400	22505221-011	355,52	22505221-001	355,52				
	420-460	22505221-012	355,52	22505221-002	355,52	22505225-002	711,09		
	480-520	22505221-013	355,52	22505221-003	355,52				
	540-560	22505221-014	355,52	22505221-004	355,52				
ELEKTRISCH	380-400	22505222-011	1.131,84	22505222-001	1.131,84				
	420-460	22505222-012	1.131,84	22505222-002	1.131,84	22505225-003	2.263,66		
	480-520	22505222-013	1.131,84	22505222-003	1.131,84				
	540-560	22505222-014	1.131,84	22505222-004	1.131,84				

VOETPLATEN		
MAAT	LINKS=RECHTS	€
380-400	22505217-001	99,98
420-460	22505217-002	99,98
480-520	22505217-003	99,98
540-560	22505217-004	99,98

KUITPLATEN			
Type	ZB	Artikelnummer	€
Gepolsterd	380-420	22505114-005	88,75
Gepolsterd	440-500	22505114-006	88,75
Gepolsterd	520-560	22505114-007	88,75
PU	420-540	22505114-004	69,40

CENTRALE BEENSTEUN		
TYPE	Zonder kuitplaat	€
STANDAARD	22505100	268,11

Kuitplaat tbv eendelige beensteun incl. montage		
		€
Eendelig	22505113	77,39
Gedeeld per stuk	22505114-001	33,24

BEENSTEUNHOUDER				
MAAT	RECHTS	€	LINKS	€
-	22505010-002	59,20	22505010-001	59,20

SEDEO PRO - Basisprijs	€
Prijs optie	€
Totaalprijs	€

Sunrise Medical Customer Service
 Tel.: 02/5882371
 E-mail: orders@sunrisemedical.be

Voor meer informatie
 bezoek onze website
www.sunrisemedical.be
 © Sunrise Medical 2022 Pagina 6/6



Factureren aan:
Naam:
Straat:
Plaats: Postcode:
E-mail:
Tel: Fax:

Leveren aan:
Naam:
Straat:
Plaats: Postcode:
E-mail:
Tel: Fax:

Order datum:
Inkooporder:
Uw referentie:



Gemarkeerd voor:
Sunrise order nr.:

- Order
 Offerte

◇ = Standaard □ = Meerprijs

Customer Service: cs@sunrisemedical.be

Prijs in euro's (incl 6% BTW)

Geldig tot eerstvolgende wijziging of uiterlijk 31-12-2022.

Wijzigingen voorbehouden. Op alle transacties zijn de algemene voorwaarden van Sunrise Medical B.V. en Sunrise Medical HCM B.V. van toepassing.
Deze algemene voorwaarden zijn te raadplegen op www.sunrisemedical.be/voorwaarden

		NVG Nr.	€			NVG Nr.	€		
ZIT				RUG					
Comfort zitting (diepte is altijd 50 cm)				Comfort Rug (hoogte is altijd 50 cm)					
<input type="checkbox"/>	769832BE.38	Zitbreedte 38 cm	220919	233,49	<input type="checkbox"/>	769845BE.38B	Zitbreedte 38 cm	220934	247,21
<input type="checkbox"/>	769832BE.41	Zitbreedte 41 cm	220919	233,49	<input type="checkbox"/>	769845BE.41B	Zitbreedte 41 cm	220934	247,21
<input type="checkbox"/>	769832BE.43	Zitbreedte 43 cm	220919	233,49	<input type="checkbox"/>	769845BE.43B	Zitbreedte 43 cm	220934	247,21
<input type="checkbox"/>	769832BE.46	Zitbreedte 46 cm	220919	233,49	<input type="checkbox"/>	769845BE.46B	Zitbreedte 46 cm	220934	247,21
<input type="checkbox"/>	769832BE.48	Zitbreedte 48 cm	220919	233,49	<input type="checkbox"/>	769845BE.48B	Zitbreedte 48 cm	220934	247,21
<input type="checkbox"/>	769832BE.51	Zitbreedte 51 cm	220919	233,49	<input type="checkbox"/>	769845BE.51B	Zitbreedte 51 cm	220934	247,21
<input type="checkbox"/>	769832BE.56	Zitbreedte 56 cm	220919	233,49	<input type="checkbox"/>	769845BE.56B	Zitbreedte 56 cm	220934	247,21
Soft Comfort zitting (diepte is altijd 50 cm)				Soft Comfort Rug (hoogte is altijd 50 cm)					
<input type="checkbox"/>	769833BE.38	Zitbreedte 38 cm	220919	233,49	<input type="checkbox"/>	769846BE.38	Zitbreedte 38 cm	220934	247,21
<input type="checkbox"/>	769833BE.41	Zitbreedte 41 cm	220919	233,49	<input type="checkbox"/>	769846BE.41	Zitbreedte 41 cm	220934	247,21
<input type="checkbox"/>	769833BE.43	Zitbreedte 43 cm	220919	233,49	<input type="checkbox"/>	769846BE.43	Zitbreedte 43 cm	220934	247,21
<input type="checkbox"/>	769833BE.46	Zitbreedte 46 cm	220919	233,49	<input type="checkbox"/>	769846BE.46	Zitbreedte 46 cm	220934	247,21
<input type="checkbox"/>	769833BE.48	Zitbreedte 48 cm	220919	233,49	<input type="checkbox"/>	769846BE.48	Zitbreedte 48 cm	220934	247,21
<input type="checkbox"/>	769833BE.51	Zitbreedte 51 cm	220919	233,49	<input type="checkbox"/>	769846BE.51	Zitbreedte 51 cm	220934	247,21
<input type="checkbox"/>	769833BE.56	Zitbreedte 56 cm	220919	233,49	<input type="checkbox"/>	769846BE.56	Zitbreedte 56 cm	220934	247,21
Soft Comfort Traagschuim zitting				ACCESSOIRES					
<input type="checkbox"/>	769834BE.38	Zitbreedte 38 cm	220536	373,56	<input type="checkbox"/>	769845220C	Hoofdsteen	221133	200,12
<input type="checkbox"/>	769834BE.41	Zitbreedte 41 cm	220536	373,56	<input type="checkbox"/>	769945216	Pelot, per set	221155	108,07
<input type="checkbox"/>	769834BE.43	Zitbreedte 43 cm	220536	373,56	MONTAGEMATERIAAL				
<input type="checkbox"/>	769834BE.46	Zitbreedte 46 cm	220536	373,56	<input type="checkbox"/>	769832100.30	Montagemateriaal zitting		36,68
<input type="checkbox"/>	769834BE.48	Zitbreedte 48 cm	220536	373,56	<input type="checkbox"/>	065481	Montagemateriaal rug (set)		203,87
<input type="checkbox"/>	769834BE.51	Zitbreedte 51 cm	220536	373,56					
<input type="checkbox"/>	769834BE.56	Zitbreedte 56 cm	220536	373,56					

KENMERKEN

Voorgevormde zit en rug:

- Houten basis anatomisch gevormd
- Stretchrubber bekleding
- Voorgevormde zit is gesingeld
- Makkelijk monteerbaar op diverse rolstoelen
- Makkelijk afneembaar

Pelot:

- Dunne foam laag
- Traploos verstelbaar
- Te monteren op rugbuis



Hoofdsteen:

- In hoek, hoogte, en diepte verstelbaar
- Anatomisch gevormd



OMSCHRIJVING	NVG nr.	Publieksprijs	Supplement
- Comfort Zit	220919	233,49	-
- Soft Comfort Zit	220919	233,49	-
- Soft Comfort Traagschuim Zi	220536	373,56	-
- Comfort Rug	220934	247,21	-
- Soft Comfort Rug	220934	247,21	-
- Hoofdsteen	221133	200,12	-
- Pelot	221155	108,07	-

Jay Comfort - Basisprijs €

Prijs optie €

Totaalprijs €

Sunrise Medical Customer Service

Adres: Groningenhaven 18-20, 3433 PE Nieuwegein

Tel.: 02-5882371

E-mail: cs@sunrisemedical.be

Facturen aan:
Naam:
Straat:
Plaats: Postcode:
E-mail:
Tel: Fax:

Leveren aan:
Naam:
Straat:
Plaats: Postcode:
E-mail:
Tel: Fax:

Order datum:
Inkooporder:
Uw referentie:



Gemarkeerd voor:
Sunrise order nr.:

- Order
 Offerte

Customer Service: cs@sunrisemedical.be
Max. gebruikersgewicht: 150 kg

Basisprijs vanaf €98,22 (inclusief 6% BTW)

Geldig tot eerstvolgende wijziging of uiterlijk 31-12-2021.

Wijzigingen voorbehouden. Op alle transacties zijn de algemene voorwaarden van Sunrise Medical B.V. en Sunrise Medical HCM B.V. van toepassing.
Deze algemene voorwaarden zijn te raadplegen op www.sunrisemedical.be/voorwaarden

ZITKUSSEN INCL. HOES

Zitbreedte in cm		25	30	35	36	38	40	42	44	46	48	50	52	56	60
Zitdiepte in cm	25	○ JB2525	○ JB3025												
	30	○ JB2530	○ JB3030	○ JB3530											
	35		○ JB3035	○ JB3535											
	40			○ JB3540		○ JB3840	○ JB4040	○ JB4240	○ JB4440						
	42				○ ◆ JB3642	○ JB3842	○ JB4042	○ JB4242	○ JB4442	○ JB4642	○ JB4842	○ JB5042	○ JB5242		
	44					○ JB3844	○ JB4044	○ JB4244	○ JB4444	○ JB4644	○ JB4844				
	45			○ JB3545											
	46						○ JB4046	○ JB4246	○ JB4446	○ JB4646	○ JB4846	○ JB5046	○ JB5246	○ JB5646	○ JB6046
	48											○ JB5248			
	50									○ JB4650	○ JB4850	○ JB5050	○ JB5250	○ JB5650	○ JB6050
	56													○ ◆ JB5656	○ ◆ JB6056
	60														○ ◆ JB6060

○ €98,22 ◆ = 15 dagen levertijd

LOSSE HOES

Zitbreedte in cm		25	30	35	36	38	40	42	44	46	48	50	52	56	60
Zitdiepte in cm	25	○ CJB2525	○ CJB3025												
	30	○ CJB2530	○ CJB3030	○ CJB3530											
	35		○ CJB3035	○ CJB3535											
	40			○ CJB3540		○ CJB3840	○ CJB4040	○ CJB4240	○ CJB4440						
	42				○ ◆ CJB3642	○ CJB3842	○ CJB4042	○ CJB4242	○ CJB4442	○ CJB4642	○ CJB4842	○ CJB5042	○ CJB5242		
	44					○ CJB3844	○ CJB4044	○ CJB4244	○ CJB4444	○ CJB4644	○ CJB4844				
	45			○ CJB3545											
	46						○ CJB4046	○ CJB4246	○ CJB4446	○ CJB4646	○ CJB4846	○ CJB5046	○ CJB5246	○ CJB5646	○ CJB6046
	48											○ CJB5248			
	50									○ CJB4650	○ CJB4850	○ CJB5050	○ CJB5250	○ CJB5650	○ CJB6050
	56													○ ◆ CJB5656	○ ◆ CJB6056
	60														○ ◆ CJB6060

○ €61,86 ◆ = 15 dagen levertijd

KENMERKEN

- Zitcomfort voor een lage prijs
- Licht anatomisch gevormde foam
- Wasbare hoes, eenvoudig te verwijderen

INCLUSIEF

- Anatomisch gevormd foam kussen
- Incontinentiehoes met anti-slip onderkant en klitteband



Jay Basic - Basisprijs

Prijs optie €

Totaalprijs €

Sunrise Medical Customer Service
Adres: Groningenhaven 18-20, 3433 PE Nieuwegein
Tel.: 02-5882371

271
E-mail: cs@sunrisemedical.be



Factureren aan:
Naam:
Straat:
Plaats: Postcode:
E-mail:
Tel: Fax:

Leveren aan:
Naam:
Straat:
Plaats: Postcode:
E-mail:
Tel: Fax:

Order datum:
Inkooporder:
Uw referentie:



Gemarkeerd voor:
Sunrise order nr.:

- Order
 Offerte

Customer Service: cs@sunrisemedical.be

Max. gebruikersgewicht: 150 kg

Prijs in euro's (inclusief 6% BTW)

Geldig tot eerstvolgende wijziging of uiterlijk 31-12-2022.

Wijzigingen voorbehouden. Op alle transacties zijn de algemene voorwaarden van Sunrise Medical B.V. en Sunrise Medical HCM B.V. van toepassing.
Deze algemene voorwaarden zijn te raadplegen op www.sunrisemedical.be/voorwaarden

ZITKUSSEN

Zitbreedte in cm

	25	30	35	38	40	42	44	46	48	50	56	60
25	○ JC2525	○ JC3025										
30	○ JC2530	○ JC3030	○ JC3530									
35		○ JC3035	○ JC3535									
40			○ JC3540	○ JC3840	○ JC4040	○ JC4240	○ JC4440					
42				○ JC3842	○ JC4042	○ JC4242	○ JC4442	○ JC4642	○ JC4842	○ JC5042		
44				○ JC3844	○ JC4044	○ JC4244	○ JC4444	○ JC4644	○ JC4844			
45			○ JC3545									
46				○ JC4046	○ JC4246	○ JC4446	○ JC4646	○ JC4846	○ JC5046	○ JC5646	○ JC6046	
50							○ JC4650	○ JC4850	○ JC5050	○ JC5650	○ JC6050	
56										○ JC5656	○ JC6056	
60												○ JC6060

○ € 184,34

HOES

Zitbreedte in cm

	25	30	35	38	40	42	44	46	48	50	56	60
25	○ CJC2525	○ CJC3025										
30	○ CJC2530	○ CJC3030	○ CJC3530									
35		○ CJC3035	○ CJC3535									
40			○ CJC3540	○ CJC3840	○ CJC4040	○ CJC4240	○ CJC4440					
42				○ CJC3842	○ CJC4042	○ CJC4242	○ CJC4442	○ CJC4642	○ CJC4842	○ CJC5042		
44				○ CJC3844	○ CJC4044	○ CJC4244	○ CJC4444	○ CJC4644	○ CJC4844			
45			○ CJC3545									
46				○ CJC4046	○ CJC4246	○ CJC4446	○ CJC4646	○ CJC4846	○ CJC5046	○ CJC5646	○ CJC6046	
50							○ CJC4650	○ CJC4850	○ CJC5050	○ CJC5650	○ CJC6050	
56										○ CJC5656	○ CJC6056	
60												○ CJC6060

○ € 80,03

AANPASSINGEN

<input type="checkbox"/> Verkleinen van de basis met meer dan 2,5 cm in de breedte en 5 cm in de diepte	110,69
<input type="checkbox"/> Aangepaste hoes bij aanpassing basis met 5 cm	130,24

KENMERKEN

- Goede, lichte positionering
- Anatomisch gevormd foam voorkomt onderuitzakken
- Ingebouwde abductor, houdt de benen in een rechte positie
- Het Soft Combi kussen is gemaakt van een extra zachte materiaal

INCLUSIEF

- Anatomisch gevormd foam kussen
- Incontinentiehoes met anti-slip onderkant en klitteband

Jay Combi Soft P - Basisprijs

Prijs optie€
Totaalprijs€

Sunrise Medical Customer Service
Adres: Groningenhaven 18-20, 3433 PE Nieuwegein
Tel.: 02-5882371

E-mail: cs@sunrisemedical.be



Factureren aan:
Naam:
Straat:
Plaats: Postcode:
E-mail:
Tel: Fax:

Leveren aan:
Naam:
Straat:
Plaats: Postcode:
E-mail:
Tel: Fax:

Order datum:
Inkooporder:
Uw referentie:



Gemarkeerd voor:
Sunrise order nr.:

- Order
- Offerte

Customer Service: cs@sunrisemedical.be
Max. gebruikersgewicht: 150 kg

Prijzen in euro's (inclusief 6% BTW)
Nomencl. nr. 220514

Geldig tot eerstvolgende wijziging of uiterlijk 31-12-2022.

Wijzigingen voorbehouden. Op alle transacties zijn de algemene voorwaarden van Sunrise Medical B.V. en Sunrise Medical HCM B.V. van toepassing.
Deze algemene voorwaarden zijn te raadplegen op www.sunrisemedical.be/voorwaarden

VISCO, FLAT

ZITKUSSEN INCLUSIEF INCONTINENTIEHOES

Zitbreedte in cm

	25	30	35	38	40	42	44	46	48	50	56	60
25	○ JEV2525F	○◇ JEV3025F										
30	○ JEV2530F	○ JEV3030F	○◇ JEV3530F									
35		○ JEV3035F	○ JEV3535F									
40			○ JEV3540F	○ JEV3840F	○ JEV4040F	○ JEV4240F	○ JEV4440F					
42				○ JEV3842F	○ JEV4042F	○ JEV4242F	○ JEV4442F	○ JEV4642F	○ JEV4842F	□ JEV5042F		
44				○ JEV3844F	○ JEV4044F	○ JEV4244F	○ JEV4444F	○ JEV4644F	○ JEV4844F			
45			○ JEV3545F									
46					○ JEV4046F	○ JEV4246F	○ JEV4446F	○ JEV4646F	○ JEV4846F	□ JEV5046F	□ JEV5646F	□ JEV6046F
50								○ JEV4650F	○ JEV4850F	□ JEV5050F	□ JEV5650F	□◇ JEV6050F
56											□◇ JEV5656F	□◇ JEV6056F
60												□◇ JEV6060F

- € 209,26
 - € 241,94
- NVG nummer 220514** ◇ 15 dagen levertijd

ACCESSOIRES - INCONTINENTIEHOES

Zitbreedte in cm

	25	30	35	38	40	42	44	46	48	50	56	60
25	○ CJEV2525F	○ CJEV3025F										
30	○ CJEV2530F	○ CJEV3030F	○ CJEV3530									
35		○ CJEV3035F	○ CJEV3535									
40			○ CJEV3540	○ CJEV3840	○ CJEV4040F	○ CJEV4240F	○ CJEV4440F					
42				○ CJEV3842	○ CJEV4042F	○ CJEV4242F	○ CJEV4442F	○ CJEV4642	○ CJEV4842F	□ CJEV5042F		
44				○ CJEV3844	○ CJEV4044F	○ CJEV4244F	○ CJEV4444F	○ CJEV4644	○ CJEV4844F			
45			○ CJEV3545									
46					○ CJEV4046F	○ CJEV4246F	○ CJEV4446F	○ CJEV4646	○ CJEV4846F	□ CJEV5046F	□ CJEV5646F	□ CJEV6046F
50								○ CJEV4650	○ CJEV4850F	□ CJEV5050F	□ CJEV5650F	□ CJEV6050F
56											□ CJEV5656F	□ CJEV6056F
60												□ CJEV6060F

- € 113,37
- € 119,81

JAY Easy Visco

ACCESSOIRES - MICRO CLIMATIC HOES

		Zitbreedte in cm											
		25	30	35	38	40	42	44	46	48	50	56	60
Zitdiepte in cm	25	○ CJEV2525FM	○ CJEV3025FM										
	30	○ CJEV2530FM	○ CJEV3030FM	○ CJEV3530FM									
	35		○ CJEV3035FM	○ CJEV3535FM									
	40			○ CJEV3540FM	○ CJEV3840FM	○ CJEV4040FM	○ CJEV4240FM	○ CJEV4440FM					
	42				○ CJEV3842FM	○ CJEV4042FM	○ CJEV4242FM	○ CJEV4442FM	○ CJEV4642FM	○ CJEV4842FM	□ CJEV5042FM		
	44				○ CJEV3844FM	○ CJEV4044FM	○ CJEV4244FM	○ CJEV4444FM	○ CJEV4644FM	○ CJEV4844FM			
	45			○ CJEV3545FM									
	46					○ CJEV4046FM	○ CJEV4246FM	○ CJEV4446FM	○ CJEV4646FM	○ CJEV4846FM	□ CJEV5046FM	□ CJEV5646FM	□ CJEV6046FM
	50								○ CJEV4650FM	○ CJEV4850FM	□ CJEV5050FM	□ CJEV5650FM	□ CJEV6050FM
	56											□ CJEV5656FM	□ CJEV6056FM
	60												□ CJEV6060FM

- € 113,37
- € 119,81

ACCESSOIRES - SOLID SEAT

		Zitbreedte in cm											
		25	30	35	38	40	42	44	46	48	50	56	60
Zitdiepte in cm	25	○ JSI2525	○ JSI3025										
	30	○ JSI2530	○ JSI3030	○ JSI3530									
	35		○ JSI3035	○ JSI3535									
	40			○ JSI3540	○ JSI3840	○ JSI4040	○ JSI4240	○ JSI4440					
	42				○ JSI3842	○ JSI4042	○ JSI4242	○ JSI4442	○ JSI4642	○ JSI4842	□ JSI5042		
	44				○ JSI3844	○ JSI4044	○ JSI4244	○ JSI4444	○ JSI4644	○ JSI4844			
	45			○ JSI3545									
	46					○ JSI4046	○ JSI4246	○ JSI4446	○ JSI4646	○ JSI4846	□ JSI5046	□ JSI5646	□ JSI6046
	50								○ JSI4650	○ JSI4850	□ JSI5050	□ JSI5650	□ JSI6050
	56											□ JSI5656	□ JSI6056
	60												□ JSI6060

- € 59,57
- € 62,16

JAY Easy Visco

VISCO, CURVED

ZITKUSSEN INCLUSIEF INCONTINENTIEHOES

Zitbreedte in cm		25	30	35	38	40	42	44	46	48	50	56	60
Zitdiepte in cm	25	○ JEV2525C	○ JEV3025C										
	30	○ JEV2530C	○ JEV3030C	○ JEV3530C									
	35		○ JEV3035C	○ JEV3535C									
	40			○ JEV3540C	○ JEV3840C	○ JEV4040C	○ JEV4240C	○ JEV4440C					
	42			○ JEV3542C	○ JEV3842C	○ JEV4042C	○ JEV4242C	○ JEV4442C	○ JEV4642C	○ JEV4842C	□ JEV5042C		
	44				○ JEV3844C	○ JEV4044C	○ JEV4244C	○ JEV4444C	○ JEV4644C	○ JEV4844C			
	45			○ JEV3545C									
	46					○ JEV4046C	○ JEV4246C	○ JEV4446C	○ JEV4646C	○ JEV4846C	□ JEV5046C	□ JEV5646C	□ JEV6046C
	48				□ JEV3848C	□ JEV4048C	□ JEV4248C	□ JEV4448C	□ JEV4648C				
	50				□ JEV3850C	□ JEV4050C	□ JEV4250C	□ JEV4450C	□ JEV4650C	○ JEV4850C	□ JEV5050C	□ JEV5650C	□ JEV6050C
	52									□ JEV4852C	□ JEV5052C		
	56											□ JEV5656C	□ JEV6056C
	60												□ JEV6060C

NVG nummer 220514

○ € 209,26
□ € 241,94

◇ 15 dagen levertijd

ACCESSOIRES - INCONTINENTIEHOES

Zitbreedte in cm		25	30	35	38	40	42	44	46	48	50	56	60
Zitdiepte in cm	25	○ CJEV2525C	○ CJEV3025C										
	30	○ CJEV2530C	○ CJEV3030C	○ CJEV3530C									
	35		○ CJEV3035C	○ CJEV3535C									
	40			○ CJEV3540C	○ CJEV3840C	○ CJEV4040C	○ CJEV4240C	○ CJEV4440C					
	42			○ CJEV3542C	○ CJEV3842C	○ CJEV4042C	○ CJEV4242C	○ CJEV4442C	○ CJEV4642C	○ CJEV4842C	□ CJEV5042C		
	44				○ CJEV3844C	○ CJEV4044C	○ CJEV4244C	○ CJEV4444C	○ CJEV4644C	○ CJEV4844C			
	45			○ CJEV3545C									
	46					○ CJEV4046C	○ CJEV4246C	○ CJEV4446C	○ CJEV4646C	○ CJEV4846C	□ CJEV5046C	□ CJEV5646C	□ CJEV6046C
	48				□ CJEV3848C	□ CJEV4048C	□ CJEV4248C	□ CJEV4448C	□ CJEV4648C				
	50				□ CJEV3850C	□ CJEV4050C	□ CJEV4250C	□ CJEV4450C	□ CJEV4650C	○ CJEV4850C	□ CJEV5050C	□ CJEV5650C	□ CJEV6050C
	52									□ CJEV4852C	□ CJEV5052C		
	56											□ CJEV5656C	□ CJEV6056C
	60												□ CJEV6060C

○ € 113,37
□ € 119,81

ACCESSOIRES - MICRO CLIMATIC HOES

Zitbreedte in cm		25	30	35	38	40	42	44	46	48	50	56	60
Zitdiepte in cm	25	○ CJEV2525CM	○ CJEV3025CM										
	30	○ CJEV2530CM	○ CJEV3030CM	○ CJEV3530CM									
	35		○ CJEV3035CM	○ CJEV3535CM									
	40			○ CJEV3540CM	○ CJEV3840CM	○ CJEV4040CM	○ CJEV4240CM	○ CJEV4440CM					
	42			○ CJEV3542CM	○ CJEV3842CM	○ CJEV4042CM	○ CJEV4242CM	○ CJEV4442CM	○ CJEV4642CM	○ CJEV4842CM	□ CJEV5042CM		
	44				○ CJEV3844CM	○ CJEV4044CM	○ CJEV4244CM	○ CJEV4444CM	○ CJEV4644CM	○ CJEV4844CM			
	45			○ CJEV3545CM									
	46					○ CJEV4046CM	○ CJEV4246CM	○ CJEV4446CM	○ CJEV4646CM	○ CJEV4846CM	□ CJEV5046CM	□ CJEV5646CM	□ CJEV6046CM
	50								○ CJEV4650CM	○ CJEV4850CM	□ CJEV5050CM	□ CJEV5650CM	□ CJEV6050CM
	56											□ CJEV5656CM	□ CJEV6056CM
	60												□ CJEV6060CM

○ € 113,37
□ € 119,81

NVG nr. IDEN. nr. Publieksprijs Supplement

Visco Flat 220514 110101000423 € 209,26 € 75,84
Visco Curved 220514 110101000432 € 209,26 € 75,84

Jay Easy Visco - Basisprijs€
Prijs optie€
Totaalprijs€

Sunrise Medical Customer Service
Adres: Groningenhaven 18-20, 3433 PE Nieuwegein
Tel.: 02-5882371

275
E-mail: cs@sunrisemedical.be



Facturieren aan:
Naam:
Straat:
Plaats: Postcode:
E-mail:
Tel: Fax:

Leveren aan:
Naam:
Straat:
Plaats: Postcode:
E-mail:
Tel: Fax:

Order datum:
Inkooporder:
Uw referentie:



Gemarkeerd voor:
Sunrise order nr.:

- Order
- Offerte

Customer Service: cs@sunrisemedical.be

Max. gebruikersgewicht: 150 kg

Prijzen in euro's (inclusief 6% BTW)

Geldig tot eerstvolgende wijziging of uiterlijk 31-12-2022.

Wijzigingen voorbehouden. Op alle transacties zijn de algemene voorwaarden van Sunrise Medical B.V. en Sunrise Medical HCM B.V. van toepassing. Deze algemene voorwaarden zijn te raadplegen op www.sunrisemedical.be/voorwaarden

FLUID, FLAT

ZITKUSSEN INCLUSIEF INCONTINENTIEHOES

Zitbreedte in cm		25	30	35	38	40	42	44	46	48	50	56	60	NVG nummer 220558
Zitdiepte in cm	25	○◇ JE2525F	○◇ JE3025F											
	30	○◇ JE2530F	○◇ JE3030F	○◇ JE3530F										
	35		○◇ JE3035F	○◇ JE3535F										
	40			○ JE3540F	○ JE3840F	○ JE4040F	○ JE4240F	○ JE4440F						
	42				○ JE3842F	○ JE4042F	○ JE4242F	○ JE4442F	○ JE4642F	○ JE4842F	□ JE5042F			
	44				○ JE3844F	○ JE4044F	○ JE4244F	○ JE4444F	○ JE4644F	○ JE4844F				
	45			○◇ JE3545F										
	46					○ JE4046F	○ JE4246F	○ JE4446F	○ JE4646F	○ JE4846F	□ JE5046F	□◇ JE5646F	□◇ JE6046F	
	50								○ JE4650F	○ JE4850F	□ JE5050F	□◇ JE5650F	□◇ JE6050F	○ € 466,97
	56											□◇ JE5656F	□◇ JE6056F	□ € 499,58
	60												□◇ JE6060F	

◇ 15 dagen levertijd

ACCESSOIRES - INCONTINENTIEHOES

Zitbreedte in cm		25	30	35	38	40	42	44	46	48	50	56	60	
Zitdiepte in cm	25	○ CJE2525F	○ CJE3025F											
	30	○ CJE2530F	○ CJE3030F	○ CJE3530F										
	35		○ CJE3035F	○ CJE3535F										
	40			○ CJE3540F	○ CJE3840F	○ CJE4040F	○ CJE4240F	○ CJE4440F						
	42				○ CJE3842F	○ CJE4042F	○ CJE4242F	○ CJE4442F	○ CJE4642F	○ CJE4842F	□ CJE5042F			
	44				○ CJE3844F	○ CJE4044F	○ CJE4244F	○ CJE4444F	○ CJE4644F	○ CJE4844F				
	45			○ CJE3545F										
	46					○ CJE4046F	○ CJE4246F	○ CJE4446F	○ CJE4646F	○ CJE4846F	□ CJE5046F	□ CJE5646F	□ CJE6046F	
	50								○ CJE4650F	○ CJE4850F	□ CJE5050F	□ CJE5650F	□ CJE6050F	○ € 117,79
	56											□◇ CJE5656F	□◇ CJE6056F	□ € 119,81
	60												□◇ CJE6060F	

ACCESSOIRES - MICRO CLIMATIC HOES

Zitbreedte in cm		25	30	35	38	40	42	44	46	48	50	56	60	
Zitdiepte in cm	25	○ CJE2525FM	○ CJE3025FM											
	30	○ CJE2530FM	○ CJE3030FM	○ CJE3530FM										
	35		○ CJE3035FM	○ CJE3535FM										
	40			○ CJE3540FM	○ CJE3840FM	○ CJE4040FM	○ CJE4240FM	○ CJE4440FM						
	42				○ CJE3842FM	○ CJE4042FM	○ CJE4242FM	○ CJE4442FM	○ CJE4642FM	○ CJE4842FM	□ CJE5042FM			
	44				○ CJE3844FM	○ CJE4044FM	○ CJE4244FM	○ CJE4444FM	○ CJE4644FM	○ CJE4844FM				
	45			○ CJE3545FM										
	46					○ CJE4046FM	○ CJE4246FM	○ CJE4446FM	○ CJE4646FM	○ CJE4846FM	□ CJE5046FM	□ CJE5646FM	□ CJE6046FM	
	50								○ CJE4650FM	○ CJE4850FM	□ CJE5050FM	□ CJE5650FM	□ CJE6050FM	○ € 117,79
	56											□◇ CJE5656FM	□◇ CJE6056FM	□ € 119,81
	60												□◇ CJE6060FM	

ACCESSOIRES - FLUID

Zitbreedte in cm

	25	30	35	38	40	42	44	46	48	50	56	60
25	○ FJE25-30	○ FJE25-30										
30	○ FJE25-30	○ FJE25-30	○ FJE38									
35		○ FJE25-30	○ FJE38									
40			○ FJE38	○ FJE38	○ FJE40-44	○ FJE40-44	○ FJE40-44					
42				○ FJE38	○ FJE40-44	○ FJE40-44	○ FJE40-44	□ FJE46-50	□ FJE46-50	□ FJE46-50		
44				○ FJE38	○ FJE40-44	○ FJE40-44	○ FJE40-44	□ FJE46-50	□ FJE46-50			
45			○ FJE38									
46					○ FJE40-44	○ FJE40-44	○ FJE40-44	□ FJE46-50	□ FJE46-50	□ FJE46-50	□ FJE46-50	□ FJE46-50
50								□ FJE46-50	□ FJE46-50	□ FJE46-50	□ FJE46-50	□ FJE46-50
56											□ FJE46-50	□ FJE46-50
60												□ FJE46-50

- € 191,09
- € 222,92

ACCESSOIRES - SOLID SEAT

Zitbreedte in cm

	25	30	35	38	40	42	44	46	48	50	56	60
25	○ JSI2525	○ JSI3025										
30	○ JSI2530	○ JSI3030	○ JSI3530									
35		○ JSI3035	○ JSI3535									
40			○ JSI3540	○ JSI3840	○ JSI4040	○ JSI4240	○ JSI4440					
42				○ JSI3842	○ JSI4042	○ JSI4242	○ JSI4442	○ JSI4642	○ JSI4842	□ JSI5042		
44				○ JSI3844	○ JSI4044	○ JSI4244	○ JSI4444	○ JSI4644	○ JSI4844			
45			○ JSI3545									
46					○ JSI4046	○ JSI4246	○ JSI4446	○ JSI4646	○ JSI4846	□ JSI5046	□ JSI5646	□ JSI6046
50								○ JSI4650	○ JSI4850	□ JSI5050	□ JSI5650	□ JSI6050
56											□ JSI5656	□ JSI6056
60												□ JSI6060

- € 59,57
- € 62,16

FLUID, CURVED

ZITKUSSEN INCLUSIEF INCONTINENTIEHOES

Zitbreedte in cm

	25	30	35	38	40	42	44	46	48	50	56	60
25	○ JE2525C	○ JE3025C										
30	○ JE2530C	○ JE3030C	○ JE3530C									
35		○ JE3035C	○ JE3535C									
40			○ JE3540C	○ JE3840C	○ JE4040C	○ JE4240C	○ JE4440C					
42				○ JE3842C	○ JE4042C	○ JE4242C	○ JE4442C	○ JE4642C	○ JE4842C	□ JE5042C		
44				○ JE3844C	○ JE4044C	○ JE4244C	○ JE4444C	○ JE4644C	○ JE4844C			
45			○ JE3545C									
46					○ JE4046C	○ JE4246C	○ JE4446C	○ JE4646C	○ JE4846C	□ JE5046C	□ JE5646C	□ JE6046C
50								○ JE4650C	○ JE4850C	□ JE5050C	□ JE5650C	□ JE6050C
56											□ JE5656C	□ JE6056C
60												□ JE6060C

○ € 466,97
□ € 499,58

NVG nummer
220558

◇ 15 dagen levertijd

ACCESSOIRES - INCONTINENTIEHOES

Zitbreedte in cm

	25	30	35	38	40	42	44	46	48	50	56	60
25	○ CJE2525C	○ CJE3025C										
30	○ CJE2530C	○ CJE3030C	○ CJE3530C									
35		○ CJE3035C	○ CJE3535C									
40			○ CJE3540C	○ CJE3840C	○ CJE4040C	○ CJE4240C	○ CJE4440C					
42				○ CJE3842C	○ CJE4042C	○ CJE4242C	○ CJE4442C	○ CJE4642C	○ CJE4842C	□ CJE5042C		
44				○ CJE3844C	○ CJE4044C	○ CJE4244C	○ CJE4444C	○ CJE4644C	○ CJE4844C			
45			○ CJE3545C									
46					○ CJE4046C	○ CJE4246C	○ CJE4446C	○ CJE4646C	○ CJE4846C	□ CJE5046C	□ CJE5646C	□ CJE6046C
50								○ CJE4650C	○ CJE4850C	□ CJE5050C	□ CJE5650C	□ CJE6050C
56											□ CJE5656C	□ CJE6056C
60												□ CJE6060C

○ € 113,37
□ € 119,81

ACCESSOIRES - MICRO CLIMATIC HOES

Zitbreedte in cm

	25	30	35	38	40	42	44	46	48	50	56	60
25	○ CJE2525CM	○ CJE3025CM										
30	○ CJE2530CM	○ CJE3030CM	○ CJE3530CM									
35		○ CJE3035CM	○ CJE3535CM									
40			○ CJE3540CM	○ CJE3840CM	○ CJE4040CM	○ CJE4240CM	○ CJE4440CM					
42				○ CJE3842CM	○ CJE4042CM	○ CJE4242CM	○ CJE4442CM	○ CJE4642CM	○ CJE4842CM	□ CJE5042CM		
44				○ CJE3844CM	○ CJE4044CM	○ CJE4244CM	○ CJE4444CM	○ CJE4644CM	○ CJE4844CM			
45			○ CJE3545CM									
46					○ CJE4046CM	○ CJE4246CM	○ CJE4446CM	○ CJE4646CM	○ CJE4846CM	□ CJE5046CM	□ CJE5646CM	□ CJE6046CM
50								○ CJE4650CM	○ CJE4850CM	□ CJE5050CM	□ CJE5650CM	□ CJE6050CM
56											□ CJE5656CM	□ CJE6056CM
60												□ CJE6060CM

○ € 113,37
□ € 119,81

ACCESSOIRES - FLUID

		Zitbreedte in cm											
		25	30	35	38	40	42	44	46	48	50	56	60
Zitdiepte in cm	25	○ FJE25-30	○ FJE25-30										
	30	○ FJE25-30	○ FJE25-30	○ FJE38									
	35		○ FJE25-30	○ FJE38									
	40			○ FJE38	○ FJE38	○ FJE40-44	○ FJE40-44	○ FJE40-44					
	42				○ FJE38	○ FJE40-44	○ FJE40-44	○ FJE40-44	○ FJE46-50	○ FJE46-50	□ FJE46-50		
	44				○ FJE38	○ FJE40-44	○ FJE40-44	○ FJE40-44	○ FJE46-50	○ FJE46-50			
	45			○ FJE38									
	46					○ FJE40-44	○ FJE40-44	○ FJE40-44	○ FJE46-50	○ FJE46-50	□ FJE46-50	□ FJE46-50	□ FJE46-50
	50								○ FJE46-50	○ FJE46-50	□ FJE46-50	□ FJE46-50	□ FJE46-50
	56											□ FJE46-50	□ FJE46-50
	60												□ FJE46-50

- €191,09
- €222,92

INCLUSIEF

Jay Flow Fluid Pad				
	NVG nr.	IDEN. nr.	Publieksprijs	Supplement
Fluid Flat	220558		€ 466,97	-
Fluid Curved	220558		€ 466,97	-

Jay Easy Fluid - Basisprijs€
Prijs optie€
Exclusief BTW€
BTW€
Totaalprijs€

Sunrise Medical Customer Service
 Adres: Groningenhaven 18-20, 3433 PE Nieuwegein
 Tel.: 02-5882371

279
 E-mail: cs@sunrisemedical.be



Factureren aan:
Naam:
Straat:
Plaats: Postcode:
E-mail:
Tel: Fax:

Leveren aan:
Naam:
Straat:
Plaats: Postcode:
E-mail:
Tel: Fax:

Order datum:
Inkooporder:
Uw referentie:



Gemarkeerd voor:
Sunrise order nr.:

- Order
 Offerte

Customer service: cs@sunrisemedical.be
Max. gebruikersgewicht: 150 kg

Gebruikersgewicht

Prijs in euro's (inclusief 6% BTW)
Nomencl. nr. 220558

Geldig tot eerstvolgende wijziging of uiterlijk 31-12-2022.

Wijzigingen voorbehouden. Op alle transacties zijn de algemene voorwaarden van Sunrise Medical B.V. en Sunrise Medical HCM B.V. van toepassing.
Deze algemene voorwaarden zijn te raadplegen op www.sunrisemedical.be/voorwaarden

ZITKUSSEN

Voor het bestellen van een Xtreme Active zitkussen, moet er een artikelnummer worden gebouwd. Via onderstaande stappen bouwt u uw artikelnummer

	Zitbreedte	Zitdiepte	Fluid type	Hoessoort	
JXAC	40	42	S	M	EU
Jay Xtreme Active Zitkussen	STAP 1	STAP 2	STAP 3	STAP 4	

Voorbeeld: JXAC4042SMEU

ZITBREEDTE EN ZITDIEPTE - STAP 1 + STAP 2

Nomenclatuur nummer
220558

€ 466,97

		Zitbreedte in cm									
		cm	34	36	38	40	42	44	46	48	50
Positioneringskit verrijgbaar (maat S) 34 - 42 cm diepte	34	<input type="radio"/>	<input type="radio"/>								
	36	<input type="radio"/>	<input type="radio"/>								
	38		<input type="radio"/>	<input type="radio"/>	<input type="radio"/>	<input type="radio"/>	<input type="radio"/>				
	40			<input type="radio"/>	<input type="radio"/>	<input type="radio"/>	<input type="radio"/>	<input type="radio"/>			
	42			<input type="radio"/>	<input type="radio"/>	<input type="radio"/>	<input type="radio"/>	<input type="radio"/>	<input type="radio"/>	<input type="radio"/>	<input type="radio"/>
Positioneringskit verrijgbaar (maat R) 44 - 50 cm diepte	44				<input type="radio"/>	<input type="radio"/>	<input type="radio"/>	<input type="radio"/>	<input type="radio"/>	<input type="radio"/>	<input type="radio"/>
	46					<input type="radio"/>	<input type="radio"/>	<input type="radio"/>	<input type="radio"/>	<input type="radio"/>	<input type="radio"/>
	48						<input type="radio"/>	<input type="radio"/>	<input type="radio"/>	<input type="radio"/>	<input type="radio"/>
	50							<input type="radio"/>	<input type="radio"/>	<input type="radio"/>	<input type="radio"/>

Zie 2e pagina voor levertijden

ZITBREEDTE x ZITDIEPTE
STAP 1 STAP 2

STANDAARD FLUID PAD

Microclimatic hoes JAXCwwddSMEU

		Breedte									
		cm	34	36	38	40	42	44	46	48	50
Diepte	34		○	◇							
	36		○	○							
	38			○	○	○	○	○			
	40			○	○	○	○	○			
	42				○	○	○	○	○	○	○
	44					○	○	○	○	○	○
	46						○	○	○	○	○
	48							○	○	○	○
	50								○	○	○

LARGE FLUID PAD

Microclimatic hoes JAXCwwddLMEU

		Breedte									
		cm	34	36	38	40	42	44	46	48	50
Diepte	34		◇	◇							
	36		◇	◇							
	38			◇	○	◇	○	◇			
	40			○	○	○	○	○			
	42			◇	○	○	○	○	○	◇	◇
	44				○	○	○	○	○	○	○
	46					○	○	○	○	○	○
	48						○	○	◇	◇	◇
	50							○	○	◇	◇

Incontinentie hoes JAXCwwddSIEU

		Breedte									
		cm	34	36	38	40	42	44	46	48	50
Diepte	34		◇	◇							
	36		◇	◇							
	38			◇	◇	◇	◇	◇			
	40			◇	○	○	◇	◇			
	42			◇	○	○	○	○	◇	◇	◇
	44				◇	◇	○	○	○	◇	◇
	46					○	○	○	○	◇	◇
	48						◇	◇	◇	◇	◇
	50							◇	◇	◇	◇

Incontinentie hoes JAXCwwddLIEU

		Breedte									
		cm	34	36	38	40	42	44	46	48	50
Diepte	34		◇	◇							
	36		◇	◇							
	38			◇	◇	◇	◇	◇			
	40			○	◇	○	◇	◇			
	42			◇	◇	○	○	◇	◇	◇	◇
	44				◇	◇	◇	○	◇	◇	◇
	46					◇	◇	○	◇	◇	◇
	48						◇	◇	◇	◇	◇
	50							◇	◇	◇	◇

Stretchhoes JAXCwwddSSEU

		Breedte									
		cm	34	36	38	40	42	44	46	48	50
Diepte	34		◇	◇							
	36		◇	◇							
	38			◇	○	◇	◇	◇			
	40			○	○	○	○	◇			
	42				○	○	○	○	◇	◇	◇
	44					○	○	○	○	◇	◇
	46						○	○	○	◇	○
	48							◇	◇	◇	◇
	50								◇	◇	◇

Stretchhoes JAXCwwddLSEU

		Breedte									
		cm	34	36	38	40	42	44	46	48	50
Diepte	34		◇	◇							
	36		◇	◇							
	38			◇	◇	◇	◇	◇			
	40			◇	◇	○	◇	◇			
	42			◇	◇	◇	◇	◇	◇	◇	◇
	44				◇	◇	◇	◇	◇	◇	◇
	46					◇	◇	◇	◇	◇	◇
	48						◇	◇	◇	◇	◇
	50							◇	◇	◇	◇

Levertijd

- 5 dagen
- ◇ 15 dagen
- niet mogelijk

Voor meer informatie
bezoek onze website
www.sunrisemedical.be

JAY® XTREME ACTIVE ZITKUSSEN

SELECTEER DE FLUID TYPE - STAP 3

	Selecteer	Onderdeel	Meerprijs	Fluid Type
Standaard fluid pad	<input type="checkbox"/>	S	gm	STAP 3
Large fluid pad	<input type="checkbox"/>	L	gm	(S of L)

HOES OPTIE - STAP 4

	Selecteer	Onderdeel	Meerprijs	Hoessoort
Microclimatic	<input type="checkbox"/>	M	gm	STAP 4 (M, S of I)
Stretch	<input type="checkbox"/>	S	gm	
Incontinentie	<input type="checkbox"/>	I	€ 38,45	

JAY Xtreme Active artikelnummer

	Breedte	Diepte	Fluid Type	Hoessoort	
JXAC	40	42	S	M	EU
	STAP 1	STAP 2	STAP 3	STAP 4	

Bovenstaand atikelnummer (JXAC4042SMEU) beschrijft een Xtreme Active kussen met 40 cm breedte en 42 cm diepte, standaard fluid pad en microclimatic hoes. Wilt u een andere speciale aanpassing dan kunt u contact opnemen met onze Customer Service.

ACCESSOIRES EN ONDERDELEN

Positioneringselementen			Prijs
LSKJXACEU-S	<input type="checkbox"/>	Positioneringskit* (short) voor zitkussen met zitdieptes tot 42 cm, bevat 2 adductie wiggen (links en rechts) en 1 abductie wig, elk 2,5 cm hoog - 5 dagen levertijd	gm
LSKJXACEU-R	<input type="checkbox"/>	Positioneringskit* (regular) voor zitkussens met zitdieptes vanaf 44 cm t/m 50 cm, bevat 2 adductie wiggen (links en rechts) en 1 abductie wig, elk 2,5 cm hoog - 5 dagen levertijd	gm

Onderdelen			Prijs
CJXACwwddMEU	<input type="checkbox"/>	Microclimatic hoes (wordt gebruikt voor zitkussen met en zonder positioneringskit)	100,40
CJXACwwddIEU	<input type="checkbox"/>	Incontinentie hoes (wordt gebruikt voor zitkussen met en zonder positioneringskit)	100,40
CJXACwwddSEU	<input type="checkbox"/>	Stretchhoes (wordt gebruikt voor zitkussen met en zonder positioneringskit)	100,40
CIJXACwwddEU	<input type="checkbox"/>	Binnenhoes (wordt gebruikt voor zitkussen met en zonder positioneringskit en alle vullingen)	100,40
BJXACwwdd-SEU	<input type="checkbox"/>	Foambasis voor standaard fluid pad	268,06
BJXACwwdd-LEU	<input type="checkbox"/>	Foambasis voor large fluid pad	274,56
FLJXAC-L1EU	<input type="checkbox"/>	Large fluid pad voor zitbreedte 34 en 36cm **	371,38
FLJXAC-L3EU	<input type="checkbox"/>	Large fluid pad voor zitbreedte 38 en 40cm **	371,38
FLJXAC-L5EU	<input type="checkbox"/>	Large fluid pad voor zitbreedte 42 en 44cm **	437,62
FLJXAC-L6EU	<input type="checkbox"/>	Large fluid pad voor zitbreedte 46 en 50cm **	437,62
FLJXAC-S1EU	<input type="checkbox"/>	Standaard fluid pad voor zitbreedte 34 en 36cm **	371,38
FLJXAC-S3EU	<input type="checkbox"/>	Standaard fluid pad voor zitbreedte 38 en 40cm **	371,38
FLJXAC-S5EU	<input type="checkbox"/>	Standaard fluid pad voor zitbreedte 42 en 44cm **	437,62
FLJXAC-S6EU	<input type="checkbox"/>	Standard fluid pad voor zitbreedte 46 en 50cm **	437,62
JSIwwdd	<input type="checkbox"/>	Solid Seat	59,57

* Het is niet noodzakelijk om verschillende binnenhoezen te bestellen. Dezelfde hoezen worden gebruikt voor zitkussens met en zonder positioneringskit
 ** Wanneer er gewijzigd wordt van "standaard" naar "large" fluid pad (of vice-versa) dient er een andere basis besteld te worden. Elke fluid pad heeft zijn eigen basis en deze zijn niet uitwisselbaar

OMSCHRIJVING	NVG nr.	Publieksprijs	Supplement
- Jay xtreme active	220558	€ 466,97	-

JAY XTREME ACTIVE ZITKUSSEN	
Basisprijs€
Accessoires en onderdelen€
Totaalprijs€



Factureren aan:
Naam:
Straat:
Plaats: Postcode:
E-mail:
Tel: Fax:

Factureren aan:
Naam:
Straat:
Plaats: Postcode:
E-mail:
Tel: Fax:

Order datum:
Inkooporder:
Uw referentie:



Gemarkeerd voor:
Sunrise order nr.:

- Order
 Offerte

Customer Service: cs@sunrisemedical.be

Max. gebruikersgewicht:
150 kg (ZB 34 t/m 50 cm)
225 kg (ZB 56 t/m 60cm)

Basisprijs € 466,97 (inclusief 6% BTW)

Nomencl. nr. 220558 categorie 3

Basisprijs € 533,67 (inclusief 6% BTW)

Nomencl. nr. 220573 categorie 4

Geldig tot eerstvolgende wijziging of uiterlijk 31-12-2022.

Wijzigingen voorbehouden. Op alle transacties zijn de algemene voorwaarden van Sunrise Medical B.V. en Sunrise Medical HCM B.V. van toepassing.

Deze algemene voorwaarden zijn te raadplegen op www.sunrisemedical.be/voorwaarden

Voor het bestellen van een Jay Balance, moet er een artikelnummer worden gebouwd. Via onderstaande stappen bouwt u uw artikelnummer:

	Zitbreedte	Zitdiepte	Insert	Hoes	Pos. Kit		
	JBALC	40	42	FL	M	P	EU
	Jay Balance kussen	STAP 1	STAP 2	STAP 3	STAP 4	STAP 5	Voorbeeld: JBALC4042FLMPEU

Het artikelnummer # hierboven (JBALC4042FLMPEU) staat voor een Jay Balance kussen met zitbreedte 40 cm en zitdiepte 42 cm, fluid insert, microclimatic hoes en positioneringscomponenten.

STAP 1 + STAP 2

Zitbreedte en zitdiepte

Standaard kussen (zitbreedte: 34 - 50 cm)
Heavy Duty kussen (zitbreedte: 56 - 60cm)

Onderdeel #

- Selecteer
 in matrix

Meerprijs

-
€ 38,30

Zitbreedte in cm

Stap 1

Zitdiepte in cm

Stap 2

		Zitbreedte in cm										
		34	36	38	40	42	44	46	48	50	56	60
Zitdiepte in cm	34	○*										
	36	○*	○*	○*								
	38	○*	○*	○*	○	○	○					
	40	○*	○*	○*	○	○	○					
	42	○*	○*	○*	○	○	○	○	○	○		
	44		○*	○*	○	○	○	○	○	○		
	46		○*	○*	○	○	○	○	○	○	□	□
	48					○	○	○	○	○	□	□
	50						○	○	○	○	□	□
	56										□	□
60										□	□	
Contourbreedte		A			B				C			

*Niet mogelijk i.c.m. Cryo Fluid

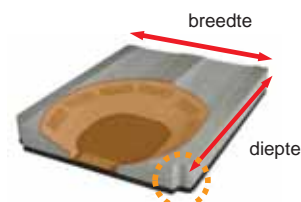

Zitdiepte gemeten van voorzijde kussen tot begin inkeping

JAY® BALANCE KUSSEN

STAP 3

Inserts t.b.v. contour*

Inserts t.b.v. contour*	Select	Onderdeel #	Prijs	Meegeleverd
FLUID - Fluid Pad + flow fluid zakje 225 gr.	Categorie 3/4 <input type="checkbox"/>	FL	-	Flow fluid zakje F119
CRYO FLUID - Fluid Pad + flow fluid zakje 225 gr.	Categorie 3/4 <input type="checkbox"/>	CFL	€ 171,50	Flow fluid zakje F119
AIR Insert Optie - Single Valve**	Categorie 3 <input type="checkbox"/>	AS	gm	
AIR Insert Optie - Dual Valve**	Categorie 4 <input type="checkbox"/>	AD	gm	



INSERT

STAP 3
(FL, CFL, AS of AD)

* De grootte van de insert pad hangt af van de contourbreedte, welke automatisch wordt bepaald door de afmeting van het kussen.

** Air inserts worden geleverd met instructies voor lucht, pomp en aansluitmateriaal

STAP 4

Hoes opties

Hoes opties	Select	Onderdeel #	Prijs
Microclimatic	<input type="checkbox"/>	M	gm
Stretch	<input type="checkbox"/>	S	gm
Incontinent	<input type="checkbox"/>	I	gm

Alle kussens worden geleverd met een waterbestendige binnenhoes.

HOES

STAP 4
(M, S of I)

STAP 5

Wanneer u positioneringscomponenten wilt, zet u een "P" bij stap 5. Voor een standaard kussen, laat u stap 5 leeg (zonder positioneringscomponenten). Wanneer er gekozen wordt voor een positioneringskit, ontvangt u onderstaande kit:

Onderdeel #	Prijs
P	€ 66,72

Positioneringskit (zonder meerprijs inbegrepen bij (CRYO) Fluid Pad - categorie 4. Letter P wel in artikelnummer zetten)

De kit bevat van onderstaand artikel elk één stuks:

- Laterale dijbeenondersteuning 2.5cm Links
- Laterale dijbeenondersteuning 2.5cm Rechts
- Mediale dijbeenondersteuning 2.5cm
- Laterale bekkenondersteuning 2.5 cm Links
- Laterale bekkenondersteuning 2.5 cm Rechts



POS. KIT

STAP 5
(P of blank)

alle positioneringscomponenten worden geleverd met een waterbestendige hoes

BUILT-4-ME

<input type="checkbox"/> Verkleinen van de basis met meer dan 2,5 cm in de breedte en 5 cm in de diepte	122,64
<input type="checkbox"/> Vergroten van de basis	247,73
<input type="checkbox"/> Afwijkende vulling Flow Fluid Pad:	gm
<input type="checkbox"/> Underfill -10% <input type="checkbox"/> Underfill -20% <input type="checkbox"/> Overfill +10% <input type="checkbox"/> Overfill +20%	

LEVERTIJD JAY BALANCE

- 5 werkdagen
- 15 werkdagen

Jay Balance met Fluid Insert

		Zitbreedte										
		34	36	38	40	42	44	46	48	50	56	60
Zitdiepte	34	◇										
	36	◇	○	◇								
	38	◇	◇	◇	◇	◇	◇					
	40	◇	◇	◇	◇	◇	◇	◇				
	42	◇	◇	◇	◇	◇	◇	◇	◇	◇		
	44		◇	◇	◇	◇	◇	◇	◇	◇	◇	
	46		◇	◇	◇	◇	◇	◇	◇	◇	◇	◇
	48			◇	◇	◇	◇	◇	◇	◇	◇	◇
	50				◇	◇	◇	◇	◇	◇	◇	◇
	56										◇	◇
60											◇	
		A			B				C			

Jay Balance met Air Insert

		Zitbreedte										
		34	36	38	40	42	44	46	48	50	56	60
Zitdiepte	34	◇										
	36	◇	◇	◇								
	38	◇	◇	◇	◇	◇	◇					
	40	◇	◇	◇	◇	◇	◇	◇				
	42	◇	◇	◇	◇	◇	◇	◇	◇	◇		
	44		◇	◇	◇	◇	◇	◇	◇	◇	◇	
	46		◇	◇	◇	◇	◇	◇	◇	◇	◇	◇
	48			◇	◇	◇	◇	◇	◇	◇	◇	◇
	50				◇	◇	◇	◇	◇	◇	◇	◇
	56										◇	◇
60											◇	
		A			B				C			

ADDITIONELE OPTIES

Losse basis

		Prijs
<input type="checkbox"/>	BJBALCbddEU Losse basis t/m ZB 50 cm	€ 268,06
<input type="checkbox"/>	BJBALCbddEU Losse basis vanaf ZB 56 cm	€ 274,54

Losse hoes

		bb: breedte	dd: diepte	Prijs
<input type="checkbox"/>	CJBALCbddSEU Stretch hoes t/m ZB 50 cm			€ 100,40
<input type="checkbox"/>	CJBALCbddSEU Stretch hoes vanaf ZB 56 cm			€ 106,80
<input type="checkbox"/>	CCJBALCbddSEU Stretch hoes Cryo t/m ZB 50 cm			€ 100,40
<input type="checkbox"/>	CCJBALCbddSEU Stretch hoes Cryo vanaf ZB 56			€ 106,80
<input type="checkbox"/>	CJBALCbddMEU Microclimatic hoes t/m ZB 50 cm			€ 100,40
<input type="checkbox"/>	CJBALCbddMEU Microclimatic hoes vanaf ZB 56 cm			€ 106,80
<input type="checkbox"/>	CCJBALCbddMEU Microclimatic hoes Cryo t/m ZB 50 cm			€ 100,40
<input type="checkbox"/>	CCJBALCbddMEU Microclimatic hoes Cryo vanaf ZB 56			€ 106,80
<input type="checkbox"/>	CJBALCbddIEU Incontinentie hoes t/m ZB 50 cm			€ 100,40
<input type="checkbox"/>	CJBALCbddIEU Incontinentie hoes vanaf ZB 56 cm			€ 106,80
<input type="checkbox"/>	CCJBALCbddEU Incontinentie hoes Cryo t/m ZB 50 cm			€ 100,40
<input type="checkbox"/>	CCJBALCbddEU Incontinentie hoes Cryo vanaf ZB 56			€ 106,80

Binnenhoes

<input type="checkbox"/>	CIFLJBALCbddEU Binnenhoes voor Fluid en Cryo Fluid kussen t/m ZB 50 cm	€ 100,40
<input type="checkbox"/>	CIFLJBALCbddEU Binnenhoes voor Fluid en Cryo Fluid kussen vanaf ZB 56 cm	€ 100,40
<input type="checkbox"/>	CIFLPJBALCbddEU Binnenhoes voor Fluid en Cryo Fluid kussen en positioneringselementen t/m ZB 50 cm	€ 112,14
<input type="checkbox"/>	CIFLPJBALCbddEU Binnenhoes voor Fluid en Cryo Fluid kussen en positioneringselementen vanaf ZB 56 cm	€ 112,14
<input type="checkbox"/>	CIAJBALCbddEU Binnenhoes voor Air kussen t/m ZB 50 cm	€ 100,40
<input type="checkbox"/>	CIAJBALCbddEU Binnenhoes voor Air kussen vanaf ZB 56 cm	€ 100,40
<input type="checkbox"/>	CIAPJBALCbddEU Binnenhoes voor Air kussen en positioneringselementen t/m ZB 50 cm	€ 112,14
<input type="checkbox"/>	CIAPJBALCbddEU Binnenhoes voor Air kussen en positioneringselementen vanaf ZB 56 cm	€ 112,14

Solid Seat

<input type="checkbox"/>	JSIbbdd Solid Seat insert (hout)	€ 62,42
--------------------------	----------------------------------	---------

FLUID & AIR INSERTS *)

	Prijs
Contourbreedte A	
<input type="checkbox"/>	FLJBALCAEU Fluid insert voor contourbreedte maat A € 371,38
<input type="checkbox"/>	J3CSAASEU Air insert - single valve - voor contourbreedte maat A € 371,38
<input type="checkbox"/>	J3CSAADEU Air insert - dual valve - voor contourbreedte maat A € 437,65
Contourbreedte B	
<input type="checkbox"/>	FLJBALCBEU Fluid insert voor contourbreedte maat B € 371,38
<input type="checkbox"/>	CFLJBALBEU Cryo Fluid insert voor contourbreedte maat B € 565,18
<input type="checkbox"/>	J3CSBASEU Air insert - single valve - voor contourbreedte maat B € 371,38
<input type="checkbox"/>	J3CSBADEU Air insert - dual valve - voor contourbreedte maat B € 437,65
Contourbreedte C	
<input type="checkbox"/>	FLJBALCCEU Fluid insert voor contourbreedte maat C € 371,38
<input type="checkbox"/>	CFLJBALCEU Cryo Fluid insert voor contourbreedte maat C € 565,18
<input type="checkbox"/>	J3CSCAS Air insert - single valve - voor contourbreedte maat C € 371,38
<input type="checkbox"/>	J3CSCADEU Air insert - dual valve - voor contourbreedte maat C € 437,65

POSITIONERINGSKIT *)

		Prijs
	voor zitdiepte 34-40 cm	voor zitdiepte 42-60 cm
Laterale dijbeenondersteuning 2.5 cm Links	<input type="checkbox"/> JBALCLTLH-S	<input type="checkbox"/> JBALCLTLH € 63,81
Laterale dijbeenondersteuning 2.5 cm Rechts	<input type="checkbox"/> JBALCLTRH-S	<input type="checkbox"/> JBALCLTRH € 63,81
Mediale dijbeenondersteuning 2.5 cm	<input type="checkbox"/> JBALCMT-S	<input type="checkbox"/> JBALCMT € 39,05
Laterale bekkenondersteuning 2.5 cm Links	<input type="checkbox"/> JBALCLPLH-S	<input type="checkbox"/> JBALCLPLH € 67,73
Laterale bekkenondersteuning 2.5 cm Rechts	<input type="checkbox"/> JBALCLPRH-S	<input type="checkbox"/> JBALCLPRH € 67,73
Positioneringskit	<input type="checkbox"/> JBALCPKIT-S	<input type="checkbox"/> JBALCPKIT € 302,15

(in de positioneringskit zit 1 van elk van bovenstaande componenten)

*) Let op: wanneer het insert type van het kussen (fluid naar air en andersom) veranderd of wanneer het kussen veranderd van positionering naar non-positionering (of andersom), dient de binnenhoes ook aangepast te worden.

<input type="checkbox"/>	JBALCOP-ALH Bekkenscheefstand corrector links - voor PLA A	€ 54,69
<input type="checkbox"/>	JBALCOP-BLH Bekkenscheefstand corrector links - voor PLA B	€ 54,69
<input type="checkbox"/>	JBALCOP-CLH Bekkenscheefstand corrector links - voor PLA C	€ 54,69
<input type="checkbox"/>	JBALCOP-DLH Aanvullende bekkenscheefstandpad links welke over PLA C geplaatst kan worden	€ 54,69
<input type="checkbox"/>	JBALCOP-ARH Bekkenscheefstand corrector rechts - voor PLA A	€ 54,69
<input type="checkbox"/>	JBALCOP-BRH Bekkenscheefstand corrector rechts - voor PLA B	€ 54,69
<input type="checkbox"/>	JBALCOP-CRH Bekkenscheefstand corrector rechts - voor PLA C	€ 54,69
<input type="checkbox"/>	JBALCOP-DRH Aanvullende bekkenscheefstandpad rechts welke over PLA C geplaatst kan worden	€ 54,69

OMSCHRIJVING

	NVG nr.	Publieksprijs	Supplement
- Balance	220558	€ 466,97	-
- Balance Air Single	220558	€ 466,97	-
- Balance Extra	220573	€ 533,67	-
- Balance Air Dual	220573	€ 533,67	-

Jay Balance - Basisprijs

Prijs optie€

Totaalprijs€

Sunrise Medical Customer Service
Adres: Groningenhaven 18-20, 3433 PE Nieuwegein
Tel.: 02/5882371

E-mail: cs@sunrisemedical.be



Factureren aan:
Naam:
Straat:
Plaats: Postcode:
E-mail:
Tel: Fax:

Leveren aan:
Naam:
Straat:
Plaats: Postcode:
E-mail:
Tel: Fax:

Order datum:
Inkooporder:
Uw referentie:

Gemarkeerd voor:
Sunrise order nr.:

- Order
 Offerte

Customer Service: cs@sunrisemedical.be
Max. gebruikersgewicht: 150 kg (bij ZB 30-50 cm)
Max. gebruikersgewicht: 227 kg (bij ZB 56-60 cm)

Basisprijs (inclusief 6% BTW)
Nomencl. nr. 220558
Nomencl. nr. 220573

Geldig tot eerstvolgende wijziging of uiterlijk 31-12-2022.

Wijzigingen voorbehouden. Op alle transacties zijn de algemene voorwaarden van Sunrise Medical B.V. en Sunrise Medical HCM B.V. van toepassing. Deze algemene voorwaarden zijn te raadplegen op www.sunrisemedical.be/voorwaarden

Voor het bestellen van een J3 kussen, moet er een artikelnummer worden gebouwd. Via onderstaande stappen bouwt u uw artikelnummer

J3C S 4040 B FF M **aanduiden van positioneringsoptie**
J3 Kussen STAP 1 STAP 2 STAP 3 STAP 4 STAP 5 + STAP 6

J3 kussen basis	Onderdeel #	Prijs	Geselecteerde componenten
Categorie 3 (J3)	J3C	€466,97	J3C
Categorie 4 (J3 Extra)	J3C	€533,67	

STAP 1

Kussenhoogte	Selecteer	Onderdeel #	Meerprijs	Geselecteerde componenten
Standaard (9,5cm)	<input type="checkbox"/>	S	-	S

STAP 2

Zitbreedte en zitdiepte	Onderdeel #	Meerprijs	Zitbreedte in cm	x	Zitdiepte in cm
Standaard kussen (zitbreedte: 30 - 50 cm)	Selecteer	-	<input type="text"/>		<input type="text"/>
Heavy Duty kussen (zitbreedte: 56 - 60cm)	<input type="checkbox"/>	in matrix	€39,10		

		Zitbreedte in cm										
		30	35	38	40	42	44	46	48	50	56	60
Zitdiepte in cm	30 (1)	<input type="checkbox"/>	<input type="checkbox"/>									
	35	<input type="checkbox"/>	<input type="checkbox"/>									
	38		<input type="checkbox"/>	<input type="checkbox"/>	<input type="checkbox"/>	<input type="checkbox"/>	<input type="checkbox"/>					
	40			<input type="checkbox"/>	<input type="checkbox"/>	<input type="checkbox"/>	<input type="checkbox"/>					
	42				<input type="checkbox"/>	<input type="checkbox"/>	<input type="checkbox"/>	<input type="checkbox"/>	<input type="checkbox"/>	<input type="checkbox"/>		
	44					<input type="checkbox"/>	<input type="checkbox"/>	<input type="checkbox"/>	<input type="checkbox"/>	<input type="checkbox"/>		
	46			<input type="checkbox"/>	<input type="checkbox"/>	<input type="checkbox"/>	<input type="checkbox"/>	<input type="checkbox"/>	<input type="checkbox"/>	<input type="checkbox"/>	<input type="checkbox"/>	<input type="checkbox"/>
	48					<input type="checkbox"/>	<input type="checkbox"/>	<input type="checkbox"/>	<input type="checkbox"/>	<input type="checkbox"/>	<input type="checkbox"/>	<input type="checkbox"/>
	50						<input type="checkbox"/>	<input type="checkbox"/>	<input type="checkbox"/>	<input type="checkbox"/>	<input type="checkbox"/>	<input type="checkbox"/>
	56										<input type="checkbox"/>	<input type="checkbox"/>
60											<input type="checkbox"/>	
Standaard Contour		A			B (kan terug gebracht worden naar A)				C (kan terug gebracht worden naar B&A)			

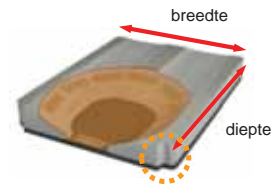

Meet diepte van voorzijde rug inkeping naar voorzijde kussen

STAP 3

Contour breedte **Selecteer** **Onderdeel #** **Geselecteerde componenten**

Uit ervaring is gebleken dat de standaard contour breedte voor de meeste gebruikers geschikt is. Er is een mogelijkheid om de contour breedte te verkleinen met behulp van contour verkleiners om de stabiliteit te verbeteren wanneer de pelvis kleiner is dan standaard.

A - Small (Standaard met 30 - 38cm zitbreedte) A *

B - Medium (Standaard met 40 - 48cm zitbreedte) B

C - Large (Standaard met 50 - 60cm zitbreedte) C

Om de contour te bepalen kunt u het aantal cm's opmeten tussen de beide SIAS.
In de bijgevoegde rechter tabel kunt u zien welke contourbreedte van toepassing is.

SIAS breedte	Contour maat
< 25cm	A
25 - 30cm	B
> 30cm	C



B en C contour breedte is niet mogelijk bij zitbreedte 30-38 cm / C contour breedte is niet mogelijk bij zitbreedte 40 - 48cm
* wanneer er niks wordt ingevuld gaan wij uit van de standaard contour breedte.

STAP 4

Inserts t.b.v. contour **Selecteer** **Onderdeel** **Meerprijs**

Factory Filled Fluid Pad *categorie 3 - J3* FF -

AIR Insert Optie - Single Valve (2) *categorie 3 - J3* AS gm FF of AS

Variabele Fluid Pad (1) *categorie 4- J3 Extra* FV -

AIR Insert Optie - Dual Valve (2) *categorie 4- J3 Extra* AD gm FV of AD

FV	3D Fluid Pad inserts std maatvoering
FV Size A	Medium - J3CFSPM
FV Size B	Large - J3CFSPPL
FV Size C	X-Large - J3CFSPXL

Factory Fluid - FF

Air Single Valve - AS

Field Variable - FV

Air Dual Valve - AD

STAP 5

HOES OPTIES **Selecteer** **Onderdeel** **Meerprijs**

Microclimatic M -

Incontinent I gm M of I

STAP 6

Positioneringsoptie: laterale dijbeenondersteuning, 2,5cm hoog (per paar)*

J3CAL1 Small (ZB 30-38cm)

J3CALM1 Medium (ZB 40-48cm)

J3CALL1 Large (ZB 50-60cm)

*wanneer er niets wordt ingevuld gaan wij uit van de bestelde zitbreedte

ACCESSOIRES + AANPASSINGEN

<input type="checkbox"/> Aangegeven Flow Fluid Pad uitgevoerd in overfilled, underfilled: <small>(alleen i.c.m. Factory Filled)</small>	gm
<input type="checkbox"/> Underfill -10% <input type="checkbox"/> Underfill -20% <input type="checkbox"/> Overfill +10% <input type="checkbox"/> Overfill +20%	<small>(geef zitbreedte en zitdiepte aan bij bestelling)</small>
JSIBBDD <input type="checkbox"/> Solid Seat insert	59,57
<input type="checkbox"/> Verkleinen van de basis met meer dan 2,5 cm in de breedte en 5 cm in de diepte	122,64
<input type="checkbox"/> Vergroten van de basis	247,66

Voor overige accessoires zie Jay J3 Accessoires orderformulier. Wilt u een andere speciale aanpassing dan kunt u contact opnemen met onze Customer Service.

J3 artikelnummer

J3C						
	STAP 1	STAP 2	STAP 3	STAP 4	STAP 5	STAP 6

(1): Het variabele Fluid Pad wordt standaard geleverd met 2 3D Fluid inserts, deze is afhankelijk van de grote van het gekozen contour.
(2): Air inserts worden geleverd met instructies voor lucht, pomp en aansluitmateriaal

	NVG nummer	IDEN. nummer	Publieksprijs	Supplement
Jay J3				
J3 Standaard met Factory Fluid	220558		€ 466,97	-
J3 Standaard met Air Single valve	220558		€ 466,97	-
Jay J3 Extra				
J3 Extra Standaard met Variable Fluid Pad	220573		€ 533,67	-
J3 Extra Standaard met Air Dual Valve	220573		€ 533,67	-

OPMERKINGEN

Jay J3 Extra - Basisprijs€
Prijs optie€
Totaalprijs€

J3C Positioneringsbox - J3CPEKEU €850,15	Kort (Zitbreedte 30 - 38cm)	Medium (Zitbreedte 40 - 48cm)	Lang (Zitbreedte 50 - 60cm)
Laterale dijbeenondersteuning 2,5cm hoogte (links & rechts)		1x J3CALM1	1x J3CALL1
Laterale dijbeenondersteuning 5cm hoogte (links & rechts)	1x J3CAL2	1x J3CALM2	1x J3CALL2
Mediale dijbeenondersteuning 2,5cm hoogte		1x J3CAML1	1x J3CAML1
Mediale dijbeenondersteuning 5cm hoogte	1x J3CAMS2	1x J3CAML2	1x J3CAML2
Laterale bekkenondersteuning 5cm hoogte (links & rechts)	1x J3CAPS2	1x J3CAPM2	
		Contour breedte B	Contour breedte C
Bekkenscheefstand corrector links - Standaard basis (per stuk)		1x J3CSBOL	1x J3CSCOL
Bekkenscheefstand corrector rechts - Standaard basis (per stuk)		1x J3CSBOR	1x J3CSCOR
Bekkenscheefstand corrector links - Diepe basis (per stuk)		1x J3CDBOL	1x J3CDCOL
Bekkenscheefstand corrector rechts - Diepe basis (per stuk)		1x J3CDBOR	1x J3CDCOR

J3C Evaluatie box tbv standaard basis - J3CEKSAEU €1.753,40	aantal	art. nr.	aantal	art. nr.	aantal	art. nr.
Field Variabele Fluid Pad Optie (contour breedte B & contour breedte C)			1x	J3CSBFVEU	1x	J3CSCFVEU
AIR Fluid Pad - Single insert (contour breedte B & contour breedte C)			1x	J3CSBASEU	1x	J3CSCASEU
AIR Fluid Pad - Dual insert (contour breedte B & contour breedte C)			1x	J3CSBADEU	1x	J3CSCADEU
Contour breedte verkleiner Std C -> B	1x	J3CPLARSCB				
Fluid Pads 3D insert - Small & Medium	1x	J3CFSPS	1x	J3CFSPM		
Fluid Pads 3D insert - Large & X-Large	1x	J3CFSPXL	1x	J3CFSPXL		
JAY Air Repair Kit	1x	J3CRK				
JAY Air lucht pomp	1x	J3CAP				

J3C Evaluatie box tbv Deep Contour - J3CEKDAEU €1753,40	aantal	art. nr.	aantal	art. nr.	aantal	art. nr.
Field Variabele Fluid Pad Optie (contour breedte B & contour breedte C)			1x	J3CDBFVEU	1x	J3CDCFVEU
AIR Fluid Pad - Single insert (contour breedte B & contour breedte C)			1x	J3CDBASEU	1x	J3CDCASEU
AIR Fluid Pad - Dual insert (contour breedte B & contour breedte C)			1x	J3CDBADEU	1x	J3CDCADEU
Contour breedte verkleiner Std C -> B	1x	J3CPLARDCB				
Fluid Pads 3D insert - Small & Medium	1x	J3CFSPS	1x	J3CFSPM		
Fluid Pads 3D insert - Large & X-Large	1x	J3CFSPXL	1x	J3CFSPXL		
JAY Air Repair Kit	1x	J3CRK				
JAY Air lucht pomp	1x	J3CAP				

ADDITIONELE OPTIES

Contour verkleiner - Standaard (niet Deep Contour)	Prijs	Losse hoes	Prijs
<input type="checkbox"/> J3CPLARSCB Contour verkleiner Std C -> B	€ 90,10	<input type="checkbox"/> J3CCBBDDM Microclimatic hoes t/m ZB 50	€ 100,51
<input type="checkbox"/> J3CPLARSCA Contour verkleiner Std C -> A	€ 90,10	<input type="checkbox"/> J3CCBBDDM Microclimatic hoes vanaf ZB 56	€ 106,89
<input type="checkbox"/> J3CPLARSBA Contour verkleiner Std B -> A	€ 90,10	<input type="checkbox"/> J3CCBBDDI Incontinentie hoes t/m ZB 50	€ 100,51
		<input type="checkbox"/> J3CCBBDDI Incontinentie hoes vanaf ZB 56	€ 106,89

Contour verkleiner - Deep Contour basis	Prijs	<input type="text"/>	<input type="text"/>
<input type="checkbox"/> J3CPLARDCB Contour verkleiner Deep C -> B	€ 90,10	<i>bb: breedte</i>	<i>dd: diepte</i>
<input type="checkbox"/> J3CPLARDCA Contour verkleiner Deep C -> A	€ 90,10		
<input type="checkbox"/> J3CPLARDBA Contour verkleiner Deep B -> A	€ 90,10		

Extra Fluid Inserts 3D	Prijs	Losse basis	Prijs
<input type="checkbox"/> J3CFSPS Small	€ 114,16	<input type="checkbox"/> J3CBSBDD Standaard basis t/m ZB 50	€ 268,06
<input type="checkbox"/> J3CFSPM Medium	€ 114,16	<input type="checkbox"/> J3CBSBDD Standaard basis vanaf ZB 56	€ 274,54
<input type="checkbox"/> J3CFSPXL Large	€ 114,16	<input type="checkbox"/> J3CBCBDD Deep Contour basis t/m ZB 50	€ 268,06
		<input type="checkbox"/> J3CBCBDD Deep Contour basis vanaf ZB 56	€ 274,54

Solid Seat	Prijs	Meetinstrument	Prijs
<input type="checkbox"/> JSIBDD Solid Seat insert	€ 59,57	<input type="checkbox"/> JCALIPER Jay Caliper	€ 41,67

Fluid & Air inserts					
Contour breedte A	Prijs	Contour breedte B	Prijs	Contour breedte C	Prijs
<input type="checkbox"/> J3CSAFFEU FF Fluid Std	€ 371,38	<input type="checkbox"/> J3CSBFFEU FF Fluid Std	€ 371,38	<input type="checkbox"/> J3CSCFFEU FF Fluid Std	€ 371,38
<input type="checkbox"/> J3CSAFVEU FV Fluid Std	€ 437,65	<input type="checkbox"/> J3CSBFVEU FV Fluid Std	€ 437,65	<input type="checkbox"/> J3CSCFVEU FV Fluid Std	€ 437,65
<input type="checkbox"/> J3CDAFFEU FF Fluid Deep	€ 371,38	<input type="checkbox"/> J3CDBFFEU FF Fluid Deep	€ 371,38	<input type="checkbox"/> J3CDCFFEU FF Fluid Deep	€ 371,38
<input type="checkbox"/> J3CDAFVEU FV Fluid Deep	€ 437,65	<input type="checkbox"/> J3CDBFVEU FV Fluid Deep	€ 437,65	<input type="checkbox"/> J3CDCFVEU FV Fluid Deep	€ 437,65
<input type="checkbox"/> J3CSAAEU AS Air Std	€ 371,38	<input type="checkbox"/> J3CSBASEU AS Air Std	€ 371,38	<input type="checkbox"/> J3CSCASEU AS Air Std	€ 371,38
<input type="checkbox"/> J3CSAAEU AD Air Std	€ 437,65	<input type="checkbox"/> J3CSBADEU AD Air Std	€ 437,65	<input type="checkbox"/> J3CSCADEU AD Air Std	€ 437,65
<input type="checkbox"/> J3CDAAEU AS Air Deep	€ 371,38	<input type="checkbox"/> J3CDBASEU AS Air Deep	€ 371,38	<input type="checkbox"/> J3CDCASEU AS Air Deep	€ 371,38
<input type="checkbox"/> J3CDAAEU AD Air Deep	€ 437,65	<input type="checkbox"/> J3CDBADEU AD Air Deep	€ 437,65	<input type="checkbox"/> J3CDCADEU AD Air Deep	€ 437,65

Positioneringsopties				
Omschrijving	Prijs	Small (zitbreedte 30 - 38cm)	Medium (zitbreedte 40 - 48cm)	Large (zitbreedte 50 - 60cm)
Laterale dijbeenondersteuning 2,5cm hoogte (links & rechts)	€ 63,81	<input type="checkbox"/> J3CAL1	<input type="checkbox"/> J3CALM1	<input type="checkbox"/> J3CALL1
Laterale dijbeenondersteuning 5cm hoogte (links & rechts)	€ 63,81	<input type="checkbox"/> J3CAL2	<input type="checkbox"/> J3CALM2	<input type="checkbox"/> J3CALL2
Mediale dijbeenondersteuning 2,5cm hoogte	€ 38,94	<input type="checkbox"/> J3CAMS1	<input type="checkbox"/> J3CAML1	<input type="checkbox"/> J3CAML1
Mediale dijbeenondersteuning 5cm hoogte	€ 38,94	<input type="checkbox"/> J3CAMS2	<input type="checkbox"/> J3CAML2	<input type="checkbox"/> J3CAML2
Laterale bekkenondersteuning 5cm hoogte (links & rechts)	€ 67,73	<input type="checkbox"/> J3CAPS2	<input type="checkbox"/> J3CAPM2	
Omschrijving	Prijs	Contour breedte A	Contour breedte B	Contour breedte C
Bekkenscheefstand corrector links - Standaard basis (per stuk)	€ 54,68	<input type="checkbox"/> J3CSAOL	<input type="checkbox"/> J3CSBOL	<input type="checkbox"/> J3CSCOL
Bekkenscheefstand corrector rechts - Standaard basis (per stuk)	€ 54,68	<input type="checkbox"/> J3CSAOR	<input type="checkbox"/> J3CSBOR	<input type="checkbox"/> J3CSCOR
Bekkenscheefstand corrector links - Diepe basis (per stuk)	€ 54,68	<input type="checkbox"/> J3CDAOL	<input type="checkbox"/> J3CDBOL	<input type="checkbox"/> J3CDCOL
Bekkenscheefstand corrector rechts - Diepe basis (per stuk)	€ 54,68	<input type="checkbox"/> J3CDAOR	<input type="checkbox"/> J3CDBOR	<input type="checkbox"/> J3CDCOR



Facturen aan:
Naam:
Straat:
Plaats: Postcode:
E-mail:
Tel: Fax:

Leveren aan:
Naam:
Straat:
Plaats: Postcode:
E-mail:
Tel: Fax:

Order datum:
Inkooporder:
Uw referentie:



Gemarkeerd voor:
Sunrise order nr.:

- Order
 Offerte

◇ = Standaard □ = Meerprijs

Customer Service: cs@sunrisemedical.be

Max. gebruikersgewicht: 175 kg

Prijs in euro's (inclusief 6% BTW)

Nomencl. nr. 220558

Geldig tot eerstvolgende wijziging of uiterlijk 31-12-2022.

Wijzigingen voorbehouden. Op alle transacties zijn de algemene voorwaarden van Sunrise Medical B.V. en Sunrise Medical HCM B.V. van toepassing.
Deze algemene voorwaarden zijn te raadplegen op www.sunrisemedical.be/voorwaarden

ZITKUSSEN INCL. MICROCLIMATIC HOES

Zitbreedte in cm

	35	40	42	45	50	60
40	○ J2108AT	○ J2105AT		○ J2100AT	□ J2116AT	
42			○ J2117AT			
45		○ J2106AT		○ J2101AT	□ J2118AT	
50		○ J2107AT		○ J2103AT	□ J2102AT	□ J2104AT

NVG nummer
220558

- € 466,97
□ € 504,30

Incontinentie hoes i.p.v. microclimatic hoes

37,04

Aangegeven kussen met Flow Fluid Recline Pad

116,57

AANPASSINGEN

Verkleinen van de basis met meer dan 2,5 cm in de breedte en 5 cm in de diepte

110,07

Aangepaste hoes bij aanpassing basis met 5 cm

129,55

Vergroten van de basis

174,87

ACCESSOIRES - MICROCLIMATIC HOES

Zitbreedte in cm

	35	40	42	45	50	60
40	○ JC2108AT	○ JC2105AT		○ JC2100AT	□ JC2116AT	
42			○ JC2117AT			
45		○ JC2106AT		○ JC2101AT	○ JC2118AT	
50		□ JC2107AT		□ JC2103AT	□ JC2102AT	□ JC2104AT

○ € 113,37

□ € 119,81

ACCESSOIRES - INCONTINENTIE HOES

Zitbreedte in cm

	35	40	42	45	50	60
40	○ JC2108N	○ JC2105N		○ JC2100N	□ JC2116N	
42			○ JC2117N			
45		□ JC2106N		○ JC2101N	□ JC2118N	
50		□ JC2107N		□ JC2103N	□ JC2102N	□ JC2104N

○ € 113,37

□ € 119,81

ACCESSOIRES - BASIS

Zitbreedte in cm

	35	40	42	45	50	60
40	<input type="radio"/> JB2108	<input type="radio"/> JB2105		<input type="radio"/> JB2100	<input type="checkbox"/> JB2116	
42			<input type="radio"/> JB2117			
45		<input type="radio"/> JB2106		<input type="radio"/> JB2101	<input type="radio"/> JB2118	
50		<input type="checkbox"/> JB2107		<input type="checkbox"/> JB2103	<input type="checkbox"/> JB2102	<input type="checkbox"/> JB2104

- € 268,06
- € 274,54

ACCESSOIRES - FLOW FLUID PAD

Zitbreedte in cm

	35	40	42	45	50	60
40	<input type="radio"/> JF2108	<input type="radio"/> JF2105		<input type="radio"/> JF2100	<input type="checkbox"/> JF2116	
42			<input type="radio"/> JF2117			
45		<input type="radio"/> JF2106		<input type="radio"/> JF2101	<input type="checkbox"/> JF2118	
50		<input type="radio"/> JF2107		<input type="radio"/> JF2103	<input type="checkbox"/> JF2102	<input type="checkbox"/> JF2104

- € 371,40
- € 358,80

<input type="radio"/> Aangegeven Flow Fluid Pad uitgevoerd in overfilled, dubbel overfilled, link of rechts	gm	
<input type="checkbox"/> Underfill -10% <input type="checkbox"/> Underfill -20% <input type="checkbox"/> Overfill +10% <input type="checkbox"/> Overfill +20%		
<input type="checkbox"/> Aangegeven Flow Fluid Pad uitgevoerd in Recline Pad		122,41
F119 <input type="checkbox"/> Flow Fluid zakje 225 gram	gm	

ACCESSOIRES - SOLID SEAT INSERT (KUNSTSTOF)

Zitbreedte in cm

	35	40	42	45	50	60
40	<input type="radio"/> JS2108	<input type="radio"/> JS2105		<input type="radio"/> JS2100	<input type="radio"/> JS2116	
42			<input type="radio"/> JS2117			
45		<input type="radio"/> JS2106		<input type="radio"/> JS2101	<input type="radio"/> JS2118	
50		<input type="radio"/> JS2107		<input type="radio"/> JS2103	<input type="radio"/> JS2102	<input type="radio"/> JS2104

- € 62,16

ACCESSOIRES - BEKKENSCHIEFSTANDCORRECTOR LINKS

Zitbreedte in cm

	35	40	42	45	50	60
40	<input type="radio"/> JB2168L	<input type="radio"/> JB2165L		<input type="radio"/> JB2160L	<input type="radio"/> JB2169L	
42			<input type="radio"/> JB2177L			
45		<input type="radio"/> JB2166L		<input type="radio"/> JB2161L	<input type="radio"/> JB2170L	
50		<input type="radio"/> JB2167L		<input type="radio"/> JB2163L	<input type="radio"/> JB2162L	<input type="radio"/> JB2164L

- € 54,69

ACCESSOIRES - BEKKENSCHIEFSTANDCORRECTOR RECHTS

Zitbreedte in cm

	35	40	42	45	50	60
40	<input type="radio"/> JB2168R	<input type="radio"/> JB2165R		<input type="radio"/> JB2160R	<input type="radio"/> JB2169R	
42			<input type="radio"/> JB2177R			
45		<input type="radio"/> JB2166R		<input type="radio"/> JB2161R	<input type="radio"/> JB2170R	
50		<input type="radio"/> JB2167R		<input type="radio"/> JB2163R	<input type="radio"/> JB2162R	<input type="radio"/> JB2164R

- € 54,69

KENMERKEN

- Antidecubitus (preventief en curatief)
- Geeft perfecte stabiliteit, ondersteunt en verbetert de zithouding
- Biedt een maximale drukverdeling
- Prima comfort
- Bevat positioneringsmogelijkheden waardoor de zithouding van de persoon gecorrigeerd kan worden
- Onderhoudsvrij, hoeft niet gekneed te worden
- Leverbaar in vele maten, individueel aan te passen
- Flow Fluid Pad beschermt de huid door vermindering van druk en schuifkrachten

INCLUSIEF

- Lichtgewicht anatomisch gevormde foam basis
- Jay Flow Fluid Pad
- Duurzame microclimatic hoes met verstevigde zijanten
- Flow Fluid zakje 225 gr.

NVG nummer 220558	IDEN. nummer 110103000104	Publieksprijs € 466,97	Supplement -
-----------------------------	-------------------------------------	----------------------------------	------------------------

JAY J2 - Basisprijs€
Prijs optie€
Totaal prijs€



Facturen aan:
Naam:
Straat:
Plaats: Postcode:
E-mail:
Tel: Fax:

Leveren aan:
Naam:
Straat:
Plaats: Postcode:
E-mail:
Tel: Fax:

Order datum:
Inkooporder:
Uw referentie:



Gemarkeerd voor:
Sunrise order nr.:

- Order
 Offerte

◇ = Standaard □ = Meerprijs

Customer Service: cs@sunrisemedical.be

Max. gebruikersgewicht: 113 kg

Prijs in euro's (inclusief 6% BTW)

Nomencl. nr. 220573

Geldig tot eerstvolgende wijziging of uiterlijk 31-12-2022.

Wijzigingen voorbehouden. Op alle transacties zijn de algemene voorwaarden van Sunrise Medical B.V. en Sunrise Medical HCM B.V. van toepassing.
Deze algemene voorwaarden zijn te raadplegen op www.sunrisemedical.be/voorwaarden

ZITKUSSEN

Zitbreedte in cm

	35	40	42	45	50	60
35						
40	○ M2108AT	○ M2105AT		○ M2100AT	□ M2116AT	
42			○ M2117AT			
45		○ M2106AT		○ M2101AT	□ M2118AT	
50		○ M2107AT		○ M2103AT	○ M2102AT	○ M2104AT
60						

○ € 533,67

□ € 585,82

Incontinentie hoës i.p.v. airexchange hoës

34,89

ACCESSOIRES - AIREXCHANGE HOES

Zitbreedte in cm

	35	40	42	45	50	60
35						
40	○ C2108AT	○ C2105AT		○ C2100AT	□ C2116AT	
42			○ C2117AT			
45		○ C2106AT		○ C2101AT	○ C2118AT	
50		○ C2107AT		○ C2103AT	□ C2102AT	□ C2104AT
60						

○ € 113,37

□ € 119,81

ACCESSOIRES - INCONTINENTIE HOES

Zitbreedte in cm

	35	40	42	45	50	60
35						
40	○ C2108N	○ C2105N		○ C2100N	□ C2116N	
42			○ C2117N			
45		○ C2106N		○ C2101N	○ C2118N	
50		○ C2107N		○ C2103N	□ C2102N	□ C2104N
60						

○ € 113,37

□ € 119,81

JAY J2 EXTRA

ACCESSOIRES - BASIS

Zitbreedte in cm

	35	40	42	45	50	60
35						
40	○ B2108	○ B2105		○ B2100	□ B2116	
42			○ B2117			
45		○ B2106		○ B2101	○ B2118	
50		○ B2107		○ B2103	□ B2102	□ B2104
60						

- €268,06
- €274,54

ACCESSOIRES - FLOW FLUID PAD

Zitbreedte in cm

	35	40	42	45	50	60
35						
40	○ F2108	○ F2105		○ F2100	□ F2116	
42			○ F2117			
45		○ F2106		○ F2101	□ F2118	
50		○ F2107		○ F2103	□ F2102	□ F2104
60						

- €371,38
- €390,83

○ Aangegeven Flow Fluid Pad uitgevoerd in overfilled, dubbel overfilled, link of rechts	gm
□ Aangegeven Flow Fluid Pad uitgevoerd in Recline Pad	116,53
F119 □ Flow Fluid zakje 225 gram	gm

ACCESSOIRES - SOLID SEAT INSERT (KUNSTSTOF)

Zitbreedte in cm

	35	40	42	45	50	60
35						
40	○ S2108	○ S2105		○ S2100	○ S2116	
42			○ S2117			
45		○ S2106		○ S2101	○ S2118	
50		○ S2107		○ S2103	○ S2102	
60						

- €62,16

Overige accessoires zoals adductie wiggen, abductieopbouw, bekkensteunen ect., staan vermeld bij de accessoires van de Jay Box Groen

KENMERKEN

- Antidecubitus (preventief en curatief)
- Geeft perfecte stabiliteit, ondersteunt en verbetert de zithouding
- Biedt een maximale drukverdeling
- Prima comfort
- Bevat positioneringsmogelijkheden waardoor de zithouding van de persoon gecorrigeerd kan worden
- Onderhoudsvrij, hoeft niet gekneed te worden
- Leverbaar in vele maten, individueel aan te passen
- Flow Fluid Pad beschermt de huid door vermindering van druk en schuifkrachten

INCLUSIEF

- Lichtgewicht anatomisch gevormde foam basis
- Jay Flow Fluid Pad
- Duurzame airexchange hoes met verstevigde zijanten
- Flow Fluid zakje 225 gr.
- Bekkenscheefstandcorrector

NVG nummer	IDEN. nummer	Publieksprijs	Supplement
220573	110104000106	€533,67	-

JAY J2 - Basisprijs

Prijs optie€
Totaal prijs€

Sunrise Medical Customer Service
Adres: Groningenhaven 18-20, 3433 PE Nieuwegein
Tel.: 02-5882371

292
E-mail: cs@sunrisemedical.be



**SUNRISE
MEDICAL.**

OF-JAY-J2-DEEP-CONTOUR-BE-NL-REV1
Geldig vanaf 01-05-2022

JAY® J2 Deep Contour

Facturen aan:
Naam:
Straat:
Plaats: Postcode:
E-mail:
Tel: Fax:

Leveren aan:
Naam:
Straat:
Plaats: Postcode:
E-mail:
Tel: Fax:

Order datum:
Inkooporder:
Uw referentie:



Gemarkeerd voor:
Sunrise order nr.:

- Order
 Offerte

◇ = Standaard □ = Meerprijs

Customer Service: cs@sunrisemedical.be

Max. gebruikersgewicht: 150 kg

Prijs in euro's (inclusief 6% BTW)

Nomencl. nr. 220573

Geldig tot eerstvolgende wijziging of uiterlijk 31-12-2022.

Wijzigingen voorbehouden. Op alle transacties zijn de algemene voorwaarden van Sunrise Medical B.V. en Sunrise Medical HCM B.V. van toepassing. Deze algemene voorwaarden zijn te raadplegen op www.sunrisemedical.be/voorwaarden

ZITKUSSEN INCL. MICROCLIMATIC HOES

		Zitbreedte in cm						NVG nummer 220573
		35	38	40	42	45	50	
Zitdiepte in cm	35	○ J2444AT						
	38		○ J2455AT		○ J2475AT			
	40	○ J2446AT		○ J2466AT		○ J2486AT	□ 2406AT	□ 2426AT
	42,5		○ J2457AT		○ J2477AT			
	45			○ J2468AT		○ J2488AT	□ 2408AT	□ 2428AT
	50			○ J2460AT		○ 2480AT	□ 2400AT	

- € 533,67
□ € 566,27

Incontinentie hoes i.p.v. microclimatic hoes 37,56

ACCESSOIRES - MICROCLIMATIC HOES

		Zitbreedte in cm						□ € 127,58 □ € 134,09
		35	38	40	42	45	50	
Zitdiepte in cm	35	○ JC2444AT						
	38		○ JC2455AT		○ JC2475AT			
	40	○ JC2446AT		○ JC2466AT		□ JC2486AT	□ JC2406AT	□ JC2426AT
	42,5		○ JC2457AT		○ JC2477AT			
	45			○ JC2468AT		□ JC2488AT	□ JC2408AT	□ JC2428AT
	50			○ JC2460AT		□ JC2480AT	□ JC2400AT	

ACCESSOIRES - INCONTINENTIEHOES

		Zitbreedte in cm						□ € 127,58 □ € 134,09
		35	38	40	42	45	50	
Zitdiepte in cm	35	○ JC2444NI						
	38		○ JC2455NI		○ JC2475NI			
	40	○ JC2446NI		○ JC2466NI		□ JC2486NI	□ JC2406NI	□ JC2426NI
	42,5		○ JC2457NI		○ JC2477NI			
	45			○ JC2468NI		□ JC2488NI	□ JC2408NI	□ JC2428NI
	50			○ JC2460NI		□ JC2480NI	□ JC2400NI	

Voor meer informatie
bezoek onze website
www.sunrisemedical.be

JAY J2 Deep Contour

ACCESSOIRES - BASIS

		Zitbreedte in cm							
		35	38	40	42	45	50	55	
Zitdiepte in cm	35	<input type="checkbox"/> JB2444							
	37,5		<input type="checkbox"/> JB2455		<input type="checkbox"/> JB2475				
	40	<input type="checkbox"/> JB2446		<input type="checkbox"/> JB2466		<input type="checkbox"/> JB2486	<input type="checkbox"/> JB2406	<input type="checkbox"/> JB2426	
	42,5		<input type="checkbox"/> JB2457		<input type="checkbox"/> JB2477				
	45			<input type="checkbox"/> JB2468		<input type="checkbox"/> JB2488	<input type="checkbox"/> JB2408	<input type="checkbox"/> JB2428	<input type="checkbox"/> €282,32
	50			<input type="checkbox"/> JB2460		<input type="checkbox"/> JB2488	<input type="checkbox"/> JB2400		<input type="checkbox"/> €288,79

ACCESSOIRES - FLOW FLUID PAD

		Zitbreedte in cm							
		35	38	40	42	45	50	55	
Zitdiepte in cm	35	<input type="checkbox"/> JF2444							
	37,5		<input type="checkbox"/> JF2455		<input type="checkbox"/> JF2475				
	40	<input type="checkbox"/> JF2446		<input type="checkbox"/> JF2466		<input type="checkbox"/> JF2486	<input type="checkbox"/> JF2406	<input type="checkbox"/> JF2426	
	42,5		<input type="checkbox"/> JF2457		<input type="checkbox"/> JF2477				
	45			<input type="checkbox"/> JF2468		<input type="checkbox"/> JF2488	<input type="checkbox"/> JF2408	<input type="checkbox"/> JF2428	<input type="checkbox"/> €434,15
	50			<input type="checkbox"/> JF2460		<input type="checkbox"/> JF2488	<input type="checkbox"/> JF2400		<input type="checkbox"/> €453,62

ACCESSOIRES - SOLID SEAT INSERT (STANDAARD JAY J2 DEEP CONTOUR)

		Zitbreedte in cm							
		35	38	40	42	45	50	55	
Zitdiepte in cm	35	<input type="checkbox"/> JS2444							
	37,5		<input type="checkbox"/> JS2455		<input type="checkbox"/> JS2475				
	40	<input type="checkbox"/> JS2446		<input type="checkbox"/> JS2466		<input type="checkbox"/> JS2486	<input type="checkbox"/> JS2406	<input type="checkbox"/> JS2426	
	42,5		<input type="checkbox"/> JS2457		<input type="checkbox"/> JS2477				
	45			<input type="checkbox"/> JS2468		<input type="checkbox"/> JS2488	<input type="checkbox"/> JS2408	<input type="checkbox"/> JS2428	
	50			<input type="checkbox"/> JS2460		<input type="checkbox"/> JS2488	<input type="checkbox"/> JS2400		<input type="checkbox"/> €94,52

Overige accessoires zoals adductie wiggen, abductiebouw, bekkensteun ect. staan vermeld bij de accessoires van de Jay Box

AANPASSINGEN

<input type="checkbox"/> Verkleinen van de basis met meer dan 2,5 cm	110,07
<input type="checkbox"/> Aangepaste hoes bij aanpassing basis met 5 cm of meer	129,50
<input type="checkbox"/> Vergroten van de basis	174,83

KENMERKEN

- Antidecubitus (preventief en curatief)
- Geeft perfecte stabiliteit, ondersteunt en verbetert de zithouding
- Biedt een maximale drukverdeling
- Perfect comfort door zacht foam aan de zij- en voorkant
- Geschikt voor mensen met ernstige vorm van instabiliteit, pijnklachten en drukplekken
- Onderhoudsvrij, hoeft niet gekneed te worden
- Leverbaar in vele maten, individueel aan te passen

INCLUSIEF

- Lichtgewicht anatomisch gevormde foam basis met diepte contour
- Jay Flow Fluid Pad met extra vulling
- Duurzame microclimatic hoes

NVG nummer	IDEN. Nummer	Publieksprijs	Supplement
220573	110104000097	€ 533,67	-

Jay J2 Deep Contour - Basisprijs

Prijs optie€
Totaal prijs€

Sunrise Medical Customer Service
Adres: Groningenhaven 18-20, 3433 PE Nieuwegein
Tel.: 02-5882371

E-mail: cs@sunrisemedical.be



Factureren aan:
 Naam:
 Straat:
 Plaats: Postcode:
 E-mail:
 Tel: Fax:

Leveren aan:
 Naam:
 Straat:
 Plaats: Postcode:
 E-mail:
 Tel: Fax:

Order datum:
 Inkooporder:
 Uw referentie:



Gemarkeerd voor:
 Sunrise order nr.:

- Order
 Offerte

= Standaard = Meerprijs

Customer Service: cs@sunrisemedical.be

Max. gebruikersgewicht: 295 kg

Prijs in euro's (inclusief 6% BTW)

Geldig tot eerstvolgende wijziging of uiterlijk 31-12-2022.

Wijzigingen voorbehouden. Op alle transacties zijn de algemene voorwaarden van Sunrise Medical B.V. en Sunrise Medical HCM B.V. van toepassing. Deze algemene voorwaarden zijn te raadplegen op www.sunrisemedical.be/voorwaarden

ZITKUSSEN

Zitbreedte in cm

	50	52,5	55	57,5	60	62,5	65	
Zitdiepte in cm	45	<input type="checkbox"/>	<input type="checkbox"/>	<input type="checkbox"/>	<input type="checkbox"/>	<input type="checkbox"/>	<input type="checkbox"/>	<input type="checkbox"/>
		302018NIFM	302118NIFM	302218NIFM	302318NIFM	302418NIFM	302518NIFM	302618NIFM
	47,5	<input type="checkbox"/>	<input type="checkbox"/>	<input type="checkbox"/>	<input type="checkbox"/>	<input type="checkbox"/>	<input type="checkbox"/>	<input type="checkbox"/>
		302019NIFM	302119NIFM	302219NIFM	302319NIFM	302419NIFM	302519NIFM	302619NIFM
	50	<input type="checkbox"/>	<input type="checkbox"/>	<input type="checkbox"/>	<input type="checkbox"/>	<input type="checkbox"/>	<input type="checkbox"/>	<input type="checkbox"/>
		302020NIFM	302120NIFM	302220NIFM	302320NIFM	302420NIFM	302520NIFM	302620NIFM
	52,5	<input type="checkbox"/>	<input type="checkbox"/>	<input type="checkbox"/>	<input type="checkbox"/>	<input type="checkbox"/>	<input type="checkbox"/>	<input type="checkbox"/>
		302021NIFM	302121NIFM	302221NIFM	302321NIFM	302421NIFM	302521NIFM	302621NIFM
	55	<input type="checkbox"/>	<input type="checkbox"/>	<input type="checkbox"/>	<input type="checkbox"/>	<input type="checkbox"/>	<input type="checkbox"/>	<input type="checkbox"/>
		302022NIFM	302122NIFM	302222NIFM	302322NIFM	302422NIFM	302522NIFM	302622NIFM

○ € 807,44

ZITKUSSEN

Flow Fluid Pad i.p.v. Foam insert 293,02

Overfilled en dubbel overfilled

Underfill -10% Underfill -20% Overfill +10% Overfill +20%

ACCESSOIRES

Incontinentie hoes 184,33
 Geef uw maat op : x cm

Flow Fluid Pad
 Geef uw maat op : x cm

Overfilled en dubbel overfilled gm

Overfilled en dubbel overfilled, links gm

Overfilled en dubbel overfilled, rechts gm

Foam Inserts (3 stuks) 358,13
 Geef uw maat op : x cm

Solid Seat Insert (hout) 175,82
 Geef uw maat op : x cm

Foam Basis 338,61
 Geef uw maat op : x cm

Envelop Hoes 390,68
 Geef uw maat op : x cm

KENMERKEN

- Antidecubitus (preventief en curatief)
- Geeft perfecte stabiliteit, ondersteunt en verbetert de zithouding
- Biedt een maximale drukverdeling
- Foambasis met negatieve wighoek

INCLUSIEF

- Solid Seat Insert (1,3 cm dik)
- Anatomisch gevormde foam basis
- Envelophoes
- Extra foam laag
- 3 losse foam inserts
- Incontinentiehoes

Jay J2 Plus - Basisprijs€
Prijs optie€
Totaal prijs€



Facturen aan:
Naam:
Straat:
Plaats: Postcode:
E-mail:
Tel: Fax:

Leveren aan:
Naam:
Straat:
Plaats: Postcode:
E-mail:
Tel: Fax:

Order datum:
Inkooporder:
Uw referentie:



Gemarkeerd voor:
Sunrise order nr.:

- Order
 Offerte

◇ = Standaard □ = Meerprijs

Customer Service: cs@sunrisemedical.be

Max. gebruikersgewicht: 113 kg

Prijs in euro's (inclusief 6% BTW)

Nomencl. nr. 220897

Geldig tot eerstvolgende wijziging of uiterlijk 31-12-2022.

Wijzigingen voorbehouden. Op alle transacties zijn de algemene voorwaarden van Sunrise Medical B.V. en Sunrise Medical HCM B.V. van toepassing.
Deze algemene voorwaarden zijn te raadplegen op www.sunrisemedical.be/voorwaarden

	NVG nr.	€		NVG nr.	€
MATEN					
<i>(breedte)</i>					
<input type="checkbox"/> JAY270 Volwassenen, 38 - 47 cm	220897	241,36	<input type="checkbox"/> 285 Set ophangklemmen en bevestigingsklemmen compleet		10,34
<input type="checkbox"/> JAY271 Kinderen, 25 cm	220897	241,36	<input type="checkbox"/> M-285 Vergrendelbare stoppers, p.p. (voor en achterkant) Lip Kits		243,62
<input type="checkbox"/> JAY272i Junioren, 29 - 36 cm	220897	241,36	<input type="checkbox"/> 286 Bevestigingshaken voor model 270/272		32,36
<input type="checkbox"/> JAY273 Volwassenen, 49 - 59 cm	220897	241,36	<input type="checkbox"/> 287 Extra verlaagde bevestigingshaken voor model 270/272		51,79
ACCESOIRES					
<input type="checkbox"/> 280 Hoek klem		24,57	<input type="checkbox"/> 296 Bevestigingshaken voor model 273		51,79
<input type="checkbox"/> 281 L' klem		32,36	<input type="checkbox"/> 297 Extra verlaagde bevestigingshaken voor model 273		51,79
<input type="checkbox"/> 282 Set bevestigingsklemmen (2 achter, 1 voor)		20,72			
<input type="checkbox"/> 283 Bevestigingsklem, hoekklem per stuk (voorkant)		10,34			
<input type="checkbox"/> 284 Bevestigingsklem, 'L' klem per stuk (achterkant)		10,34			

JAY ADJUSTABLE SOLID SEAT

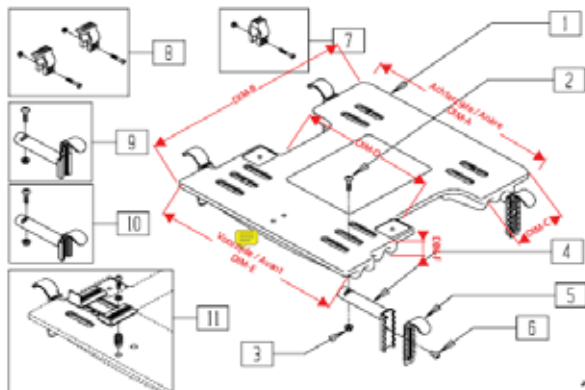

Afmetingen in cm

	270IL	271IL	272IL	273IL
DIM-A - Achterzijde	32,1	16,5	21,9	42,2
DIM-B - Lengte	42,5	31,1	38,1	47
DIM-C	10,2	4,44	12,1	12,7
DIM-D - Midden breedte	18,7	14,3	14,3	28,9
DIM-E - Voorzijde	32,1	16,5	19,4	39,1
DIM-F - Dikte	3,81	2,54	2,54	4,78

KENMERKEN	INCLUSIEF
<ul style="list-style-type: none"> - Verbeterde houding door een volledig instelbare zithoek, zithoogte en zitbreedte - Low Rider positie mogelijk - Prima te gebruiken in combinatie met het Jay J2 assortiment en GS kinderkussens - De Jay Adjustable Solid Seat verlaagd de normale zithoogte met 2,5 cm tot 3,8 cm (afhankelijk van de stoel) 	<ul style="list-style-type: none"> - Anti-slip oppervlak - Bevestigingsmaterialen - Vergrendelbare stopper voor en achter

OMSCHRIJVING	NVG nr.	Publieksprijs	Supplement
- Regelbare basisplaat voor antidecubituszittkussens	220897	€ 241,36	€ 125,28

Jay Adjustable Solid Seat - Basisprijs€
Prijs optie€
Totaal prijs€



OF-JAY-GS-KINDERKUSSEN-BE-NL-REV1
Geldig vanaf 01-05-2022



Factureren aan:
Naam:
Straat:
Plaats: Postcode:
E-mail:
Tel: Fax:

Leveren aan:
Naam:
Straat:
Plaats: Postcode:
E-mail:
Tel: Fax:

Order datum:
Inkooporder:
Uw referentie:



Gemarkeerd voor:
Sunrise order nr.:

- Order
- Offerte

◇ = Standaard □ = Meerprijs

Customer Service: cs@sunrisemedical.be
Max. gebruikersgewicht: 150 kg

Basisprijs vanaf €658,87 (inclusief BTW)
Nomencl. nr. 220558

Geldig tot eerstvolgende wijziging of uiterlijk 31-12-2022.

Wijzigingen voorbehouden. Op alle transacties zijn de algemene voorwaarden van Sunrise Medical B.V. en Sunrise Medical HCM B.V. van toepassing.
Deze algemene voorwaarden zijn te raadplegen op www.sunrisemedical.be/voorwaarden

Voor het bestellen van een Jay GS kussen, moet er een artikelnummer worden gebouwd. Via onderstaande stappen bouwt u uw artikelnummer:

	Breedte	Diepte	Fluid type	Hoes	
JGSC	25	33	S	I	EU
Jay GS Kussen	STAP 1	STAP 2	STAP 3	STAP 4	

Voorbeeld: JGSC2533SIEU

Het artikelnummer hierboven (JGSC2533SIEU) bevat een Jay GS kussen met breedte 25 cm, diepte 33 cm, standaard fluid pad en een incontinentie hoes.
Wilt u een speciale aanpassing dan kunt u contact opnemen met onze Customer Service.

KUSSEN BREEDE EN DIEPTE - STAP 1 + STAP 2

		Breedte					
		cm	25	30	36	40	45
Diepte	33		○				
	38			○			
	43				○		
	48					○	
	50						○

Levertijd
○ 5 dagen: incontinentie hoes; 15 dagen: microclimatic hoes
■ Niet beschikbaar

BREEDE x DIEPTE
STAP 1 STAP 2

JAY GS KUSSEN

KIES DE FLUID TYPE - STAP 3

	Selecteer	Part #	Prijs
Standaard fluid pad Normale hoeveelheid fluid voor maximale positionering	<input type="checkbox"/>	S	-
Balanced fluid pad Balans tussen positionering en drukvermindering	<input type="checkbox"/>	PRU	€ 79,83
Drukverlagende fluid pad Meer fluid wanneer maximale drukvermindering nodig is	<input type="checkbox"/>	PR	€ 79,83

FLUID TYPE

STAP 3
(S of PRU of PR)

HOES OPTIE - STAP 4

	Selecteer	Part #	Prijs
Microclimatic (15 dagen levertijd)	<input type="checkbox"/>	M	-
Incontinentie	<input type="checkbox"/>	I	€ 113,36

HOES

STAP 4
(M of I)

JAY GS SAMENGESTELD ARTIKELNUMMER

JGSC	Breedte	Diepte	Fluid Type	Hoes	
fixed	STAP 1	STAP 2	STAP 3	STAP 4	EU

JAY GS artikelnummer

ACCESSOIRES EN ONDERDELEN

JGSMFSP	<input type="checkbox"/>	Mini Flow Fluid zakje (per stuk)		30,27
JGSCADDW	<input type="checkbox"/>	Kinder adductie wiggen (paar)		63,80
JGSADDW2	<input type="checkbox"/>	2,5 cm adductie wiggen (paar)		63,80
JGSADDW5	<input type="checkbox"/>	5 cm adductie wiggen (paar)		63,80
JGSADDW7	<input type="checkbox"/>	7,5 cm adductie wiggen (paar)		63,80
JGSABW2	<input type="checkbox"/>	5 cm abductie wiggen		63,80
JGSJABDBUP2	<input type="checkbox"/>	5 cm junior/kind abductie wiggen		63,80
JGSABDBUP2	<input type="checkbox"/>	5 cm abductie opbouw (per stuk)		39,05
JGSABDBUP3	<input type="checkbox"/>	7,5 cm abductie opbouw per stuk		67,73
B1167	<input type="checkbox"/>	5 cm heupsteunen (paar)		67,73
JGSPISEXT2533	<input type="checkbox"/>	Zitbasis verlengingselementen 25 x 33 cm		62,16
JGSPISEXT3038	<input type="checkbox"/>	Zitbasis verlengingselementen 30 x 38 cm		62,16
JGSPISEXT3643	<input type="checkbox"/>	Zitbasis verlengingselementen 36 x 43 cm		62,16
JGSPISEXT4048	<input type="checkbox"/>	Zitbasis verlengingselementen 40 x 48 cm		62,16
JGSPISEXT4550	<input type="checkbox"/>	Zitbasis verlengingselementen 45 x 50 cm		62,16
JGSWBUP3038	<input type="checkbox"/>	1,25 cm inlegfoam 30 x 38 cm		45,32
JGSWBUP3643	<input type="checkbox"/>	1,25 cm inlegfoam 36 x 43 cm		45,32
JGSWBUP4048	<input type="checkbox"/>	1,25 cm inlegfoam 40 x 48 cm		45,32
JGSWBUP4550	<input type="checkbox"/>	1,25 cm inlegfoam 45 x 50 cm		45,32
JGSBOX	<input type="checkbox"/>	Jay GS accessoire box		416,75
CJGSwwddM	<input type="checkbox"/>	Microclimatic hoes		113,36
CJGSwwddl	<input type="checkbox"/>	Incontinentie hoes		113,36
BJGSwwdd	<input type="checkbox"/>	Foam basis		313,38
FSJGSww	<input type="checkbox"/>	Standaard fluid pad voor kussenbreedte _____cm		449,36
FPRUJGSww	<input type="checkbox"/>	Balanced fluid pad voor kussenbreedte _____cm		449,36
FPRJGSww	<input type="checkbox"/>	Drukverlagende fluid pad voor kussenbreedte _____cm		449,36
JSIwwdd	<input type="checkbox"/>	Solid seat		59,57

OMSCHRIJVING	NVG nr.	Publieksprijs	Supplement
Jay GS kinderkussen	220558	658,87	191,89

Jay GS Kinderkussen - Basisprijs

Prijs optie

Totaalprijs

Sunrise Medical Customer Service

Adres: Groningenhaven 18-20, 3433 PE Nieuwegein

Tel.: 02-5882371

E-mail: cs@sunrisemedical.be

298

© Sunrise Medical 2022

pagina 2/2



OF-JAY-ZIP-BE-NL-REV1
Geldig vanaf 01-05-2022



ZITKUSSEN

Factureren aan:
Naam:
Straat:
Plaats: Postcode:
E-mail:
Tel: Fax:

Leveren aan:
Naam:
Straat:
Plaats: Postcode:
E-mail:
Tel: Fax:

Order datum:
Inkooporder:
Uw referentie:

CE Gemarkerd voor:
Sunrise order nr.:

- Order
 Offerte

Customer Service: cs@sunrisemedical.be

Max. gebruikersgewicht: 75 kg

Basisprijs vanaf €209,26 (inclusief 6% BTW)

Nomencl. nr. 220514

Geldig tot eerstvolgende wijziging of uiterlijk 31-12-2022.

Wijzigingen voorbehouden. Op alle transacties zijn de algemene voorwaarden van Sunrise Medical B.V. en Sunrise Medical HCM B.V. van toepassing.
Deze algemene voorwaarden zijn te raadplegen op www.sunrisemedical.be/voorwaarden

ZITKUSSEN

Zitbreedte in cm

	20	22	24	26	28	30	32	34	36	38	40	
Zitdiepte in cm	20	<input type="checkbox"/> JZ2020EU	<input type="checkbox"/> JZ2220EU									
	22	<input type="checkbox"/> JZ2022EU	<input type="checkbox"/> JZ2222EU	<input type="checkbox"/> JZ2422EU								
	24	<input type="checkbox"/> JZ2024EU	<input type="checkbox"/> JZ2224EU	<input type="checkbox"/> JZ2424EU	<input type="checkbox"/> JZ2624EU							
	26	<input type="checkbox"/> JZ2026EU	<input type="checkbox"/> JZ2226EU	<input type="checkbox"/> JZ2426EU	<input type="checkbox"/> JZ2626EU	<input type="checkbox"/> JZ2826EU						
	28		<input type="checkbox"/> JZ2228EU	<input type="checkbox"/> JZ2428EU	<input type="checkbox"/> JZ2628EU	<input type="checkbox"/> JZ2828EU	<input type="checkbox"/> JZ3028EU					
	30			<input type="checkbox"/> JZ2430EU	<input type="checkbox"/> JZ2630EU	<input type="checkbox"/> JZ2830EU	<input type="checkbox"/> JZ3030EU					
	32				<input type="checkbox"/> JZ2632EU	<input type="checkbox"/> JZ2832EU	<input type="checkbox"/> JZ3032EU	<input type="checkbox"/> JZ3232EU				
	34					<input type="checkbox"/> JZ2834EU	<input type="checkbox"/> JZ3034EU	<input type="checkbox"/> JZ3234EU	<input type="checkbox"/> JZ3434EU			
	36						<input type="checkbox"/> JZ3036EU	<input type="checkbox"/> JZ3236EU	<input type="checkbox"/> JZ3436EU	<input type="checkbox"/> JZ3636EU	<input type="checkbox"/> JZ3836EU	
	38						<input type="checkbox"/> JZ3038EU	<input type="checkbox"/> JZ3238EU	<input type="checkbox"/> JZ3438EU	<input type="checkbox"/> JZ3638EU	<input type="checkbox"/> JZ3838EU	<input type="checkbox"/> JZ4038EU
	40							<input type="checkbox"/> JZ3240EU	<input type="checkbox"/> JZ3440EU	<input type="checkbox"/> JZ3640EU	<input type="checkbox"/> JZ3840EU	<input type="checkbox"/> JZ4040EU
	42								<input type="checkbox"/> JZ3442EU	<input type="checkbox"/> JZ3642EU	<input type="checkbox"/> JZ3842EU	<input type="checkbox"/> JZ4042EU
	44									<input type="checkbox"/> JZ3644EU	<input type="checkbox"/> JZ3844EU	<input type="checkbox"/> JZ4044EU
46									<input type="checkbox"/> JZ3646EU	<input type="checkbox"/> JZ3846EU	<input type="checkbox"/> JZ4046EU	

○ = 5 dagen levertijd

□ = 15 dagen levertijd

HOES (levertijd 15 werkdagen)

Zitbreedte in cm

	20	22	24	26	28	30	32	34	36	38	40	
Zitdiepte in cm	20	<input type="checkbox"/> CJZ_2020	<input type="checkbox"/> CJZ_2220									
	22	<input type="checkbox"/> CJZ_2022	<input type="checkbox"/> CJZ_2222	<input type="checkbox"/> CJZ_2422								
	24	<input type="checkbox"/> CJZ_2024	<input type="checkbox"/> CJZ_2224	<input type="checkbox"/> CJZ_2424	<input type="checkbox"/> CJZ_2624							
	26	<input type="checkbox"/> CJZ_2026	<input type="checkbox"/> CJZ_2226	<input type="checkbox"/> CJZ_2426	<input type="checkbox"/> CJZ_2626	<input type="checkbox"/> CJZ_2826						
	28		<input type="checkbox"/> CJZ_2228	<input type="checkbox"/> CJZ_2428	<input type="checkbox"/> CJZ_2628	<input type="checkbox"/> CJZ_2828	<input type="checkbox"/> CJZ_3028					
	30			<input type="checkbox"/> CJZ_2430	<input type="checkbox"/> CJZ_2630	<input type="checkbox"/> CJZ_2830	<input type="checkbox"/> CJZ_3030					
	32				<input type="checkbox"/> CJZ_2632	<input type="checkbox"/> CJZ_2832	<input type="checkbox"/> CJZ_3032	<input type="checkbox"/> CJZ_3232				
	34					<input type="checkbox"/> CJZ_2834	<input type="checkbox"/> CJZ_3034	<input type="checkbox"/> CJZ_3234	<input type="checkbox"/> CJZ_3434			
	36						<input type="checkbox"/> CJZ_3036	<input type="checkbox"/> CJZ_3236	<input type="checkbox"/> CJZ_3436	<input type="checkbox"/> CJZ_3636	<input type="checkbox"/> CJZ_3836	
	38						<input type="checkbox"/> CJZ_3038	<input type="checkbox"/> CJZ_3238	<input type="checkbox"/> CJZ_3438	<input type="checkbox"/> CJZ_3638	<input type="checkbox"/> CJZ_3838	<input type="checkbox"/> CJZ_4038
	40							<input type="checkbox"/> CJZ_3240	<input type="checkbox"/> CJZ_3440	<input type="checkbox"/> CJZ_3640	<input type="checkbox"/> CJZ_3840	<input type="checkbox"/> CJZ_4040
	42								<input type="checkbox"/> CJZ_3442	<input type="checkbox"/> CJZ_3642	<input type="checkbox"/> CJZ_3842	<input type="checkbox"/> CJZ_4042
	44									<input type="checkbox"/> CJZ_3644	<input type="checkbox"/> CJZ_3844	<input type="checkbox"/> CJZ_4044
46									<input type="checkbox"/> CJZ_3646	<input type="checkbox"/> CJZ_3846	<input type="checkbox"/> CJZ_4046	

CJZBKbbdd	<input type="checkbox"/> Kleur hoes zwart	113,36
CJZBLbbdd	<input type="checkbox"/> Kleur hoes zwart met blauwe zijanten	113,36
CJZPKbbdd	<input type="checkbox"/> Kleur hoes zwart met roze zijanten	113,36
CJZbddd	<input type="checkbox"/> Extra incontinentiehoes	113,36

INCLUSIEF

- voorgevormde foam basis
- incontinentiehoes met anti-slip onderkant en klitteband

NVG nr. 220514

Iden. Nr.

Publieksprijs €209,26

Supplement €75,85

Jay Zip kussen - Basisprijs

Prijs optie

Totaalprijs

Sunrise Medical Customer Service
Adres: Groningenhaven 18-20, 3433 PE Nieuwegein
Tel.: 02-5882371

E-mail: cs@sunrisemedical.be

Voor meer informatie
bezoek onze website
www.sunrisemedical.be



Factureren aan:
Naam:
Straat:
Plaats: Postcode:
E-mail:
Tel: Fax:

Factureren aan:
Naam:
Straat:
Plaats: Postcode:
E-mail:
Tel: Fax:

Order datum:
Inkooporder:
Uw referentie:



Gemarkeerd voor:
Sunrise order nr.:

- Order
 Offerte



Customer Service: cs@sunrisemedical.be

Max. gebruikersgewicht: 136 kg
Gebruikersgewicht: kg

Basisprijs vanaf €400,27 (inclusief 6% BTW)
Nomencl. nr. 224014 / 224036

Geldig tot eerstvolgende wijziging of uiterlijk 31-12-2022.

Wijzigingen voorbehouden. Op alle transacties zijn de algemene voorwaarden van Sunrise Medical B.V. en Sunrise Medical HCM B.V. van toepassing.
Deze algemene voorwaarden zijn te raadplegen op www.sunrisemedical.be/voorwaarden

MAATVOERINGEN



Shallow Contour (SC)
Laterale ondersteuning



Posterior Deep Contour (PDC)
Volledige laterale ondersteuning

Rugbreedte	36 cm	41 cm	46 cm	51 cm
Afstand gemeten aan de buitenkant van de rugbuisen	36 - 40 cm	41 - 45 cm	46 - 50 cm	51 - 56 cm

Rugbreedte	36 cm	41 cm	46 cm	51 cm
Afstand gemeten aan de buitenkant van de rugbuisen	36 - 40 cm	41 - 45 cm	46 - 50 cm	51 - 56 cm



Mid Thoracaal (MT)
hoogte: 38 cm

400,27			
<input type="checkbox"/>	<input type="checkbox"/>	<input type="checkbox"/>	
JEBSCMTT36	JEBSCMTT41	JEBSCMTT46	

457,89			
<input type="checkbox"/>	<input type="checkbox"/>	<input type="checkbox"/>	
JEBPDCMTT36	JEBPDCMTT41	JEBPDCMTT46	



Upper Thoracaal (UT)
hoogte: 46 cm

466,97			
<input type="checkbox"/>	<input type="checkbox"/>	<input type="checkbox"/>	<input type="checkbox"/>
JEBSCUTM36	JEBSCUTM41	JEBSCUTM46	JEBSCUTM51
Ondersteuningselementen beschikbaar			

466,97			
<input type="checkbox"/>	<input type="checkbox"/>	<input type="checkbox"/>	<input type="checkbox"/>
JEBPDCUTM36	JEBPDCUTM41	JEBPDCUTM46	JEBPDCUTM51
Ondersteuningselementen beschikbaar			



Shoulder Height (SH)
hoogte: 53 cm

466,97			
<input type="checkbox"/>	<input type="checkbox"/>	<input type="checkbox"/>	<input type="checkbox"/>
JEBSCSHS36	JEBSCSHS41	JEBSCSHS46	JEBSCSHS51
Ondersteuningselementen beschikbaar			

466,97			
	<input type="checkbox"/>	<input type="checkbox"/>	<input type="checkbox"/>
	JEBPDCSHS41	JEBPDCSHS46	JEBPDCSHS51
Ondersteuningselementen beschikbaar			

JAY® EASY BACK ACCESSORIES

= meerprijs

HOOFDSTEUN *(Alleen beschikbaar waar ondersteuningselementen zijn aangegeven op pagina 1)*

Prijs

Voor complete hoofdsteun, bestel bevestiging en hoofdsteun (J3EUHDXH & J3EUHDLSP).

De hoofdsteun is in combinatie met de Jay Easy Back gecrashtest.

J3EUHDXH	<input type="checkbox"/>	Jay Standaard Hoofdsteunhouder + hoofdsteunhuis
J3EUHDLSP	<input type="checkbox"/>	Jay Standaard Kussen
J3EUUHM	<input type="checkbox"/>	Universele hoofdsteun houder (voor montage hoofdsteun, anders dan bovenstaand)



156,71
156,71
135,38

LATERALE ONDERSTEUNING *(Alleen beschikbaar waar ondersteuningselementen zijn aangegeven op pagina 1)*

Prijs

Laterale ondersteuning links

Breedte	cm	Hoogte		
		10	12	15
10	<input type="checkbox"/>	J3LAT1010FXLH	J3LAT1012FXLH	J3LAT1015FXLH
	<input type="checkbox"/>	J3LAT1510FXLH	J3LAT1512FXLH	J3LAT1515FXLH

Laterale ondersteuning rechts

Breedte	cm	Hoogte		
		10	12	15
10	<input type="checkbox"/>	J3LAT1010FXRH	J3LAT1012FXRH	J3LAT1015FXRH
	<input type="checkbox"/>	J3LAT1510FXRH	J3LAT1512FXRH	J3LAT1515FXRH



102,07
102,07

102,07
102,07

Wanneer u zowel links als rechts laterale ondersteuning nodig heeft, dien je beide kanten aan te duiden

Totaal prijs

BORSTVESTJE *(Alleen waar ondersteuningselementen zijn aangegeven op pagina 1)*

Prijs

Positioneringsgordel gepolsterd

		Hauteur	Largeur
<input type="checkbox"/>	Small - J3HRNPASS	7,5 cm	25 cm
<input type="checkbox"/>	Medium - J3HRNPASM	7,5 cm	30 cm
<input type="checkbox"/>	Large - J3HRNPASL	10 cm	36 cm
<input type="checkbox"/>	X-Large - J3HRNPASX	10 cm	40 cm



116,58

Borstfixatievestje gepolsterd

		A	B	C
<input type="checkbox"/>	Small - J3HRNCOHS	31 cm	23 cm	17 cm
<input type="checkbox"/>	Medium - J3HRNCOHM	36 cm	28 cm	25 cm
<input type="checkbox"/>	Large - J3HRNCOHL	40 cm	29 cm	25 cm
<input type="checkbox"/>	X-Large - J3HRNCOHX	44 cm	32 cm	25 cm

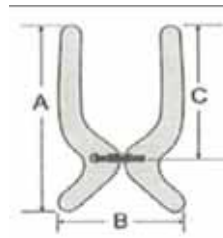

137,9

Totaal prijs

ONDERDELEN

Prijs

	Breedte			
	36 cm	41 cm	46 cm	51 cm
Lumbaalsupport Small	<input type="checkbox"/> J3SPNSL36	<input type="checkbox"/> J3SPNSL41	<input type="checkbox"/> J3SPNSL46	<input type="checkbox"/> J3SPNSL51
Lumbaalsupport Large	<input type="checkbox"/> J3SPNLL36	<input type="checkbox"/> J3SPNLL41	<input type="checkbox"/> J3SPNLL46	<input type="checkbox"/> J3SPNLL51
Wig	<input type="checkbox"/> J3SPNWE36	<input type="checkbox"/> J3SPNWE41	<input type="checkbox"/> J3SPNWE46	<input type="checkbox"/> J3SPNWE51



1 exemplaar reeds
inbegrepen

40,10

57,65

57,65

Totaal prijs

OMSCHRIJVING	NVG nr.	IDEN. nr.	Publieksprijs	Supplement
--------------	---------	-----------	---------------	------------

Jay Easy Back SC MT	224014		€ 400,27	€ -
Jay Easy Back PDC MT	224014		€ 457,89	€ 57,30
Jay Easy Back PDC UT/SH	224036		€ 466,97	€ -
Jay Easy Back SC UT/SH	224036		€ 466,97	€ -

Jay Easy Back - Basisprijs

Prijs optie

Totaalprijs

Sunrise Medical Customer Service
Adres: Groningenhaven 18-20, 3433 PE Nieuwegein
Tel.: 02-5882371

E-mail: cs@sunrisemedical.nl

Voor meer informatie
bezoek onze website
www.sunrisemedical.be

© Sunrise Medical 2022 pagina 2/2



Factureren aan:
 Naam:
 Straat:
 Plaats: Postcode:
 E-mail:
 Tel: Fax:

Leveren aan:
 Naam:
 Straat:
 Plaats: Postcode:
 E-mail:
 Tel: Fax:

Order datum:
 Inkooporder:
 Uw referentie:

Gemarkeerd voor:
 Sunrise order nr.:

- Order
 Offerte

◇ = Standaard □ = Meerprijs

Customer Service: cs@sunrisemedical.be

Max. gebruikersgewicht compact bevestiging 136 kg
Max. gebruikersgewicht heavy duty bevestiging 225 kg

Gebruikersgewicht _____ kg

Basisprijs vanaf € 536,80 (inclusief 6% BTW)
Nomencl. nr. 224014 / 224036

Geldig tot eerstvolgende wijziging of uiterlijk 31-12-2022.

Wijzigingen voorbehouden. Op alle transacties zijn de algemene voorwaarden van Sunrise Medical B.V. en Sunrise Medical HCM B.V. van toepassing.
 Deze algemene voorwaarden zijn te raadplegen op www.sunrisemedical.be/voorwaarden

MAATVOERINGEN - voor gedetailleerde informatie en productselectie zie volgende pagina's



Shallow Contour (SC)					Mid Contour (MC)					Deep Contour (DC)					Mid Deep Contour (MDC)				
310	360	410	460	510	310	360	410	460	510	360	410	460	510	310	360	410	460	510	

√ J3 rugbreedte (in mm)->

↓ Rughoogte (in mm) ↓

Laag	Short (S) - 170
Thoracaal (LT)	Med. (M) - 200
	Tall (T) - 240

✓	✓	✓	✓	✓											✓	✓	✓	✓	✓
✓	✓	✓	✓	✓											✓	✓	✓	✓	✓

↓ Rughoogte (in mm) ↓

Medium Thoracaal (MT)	Short (S) - 300
	Med. (M) - 340
	Tall (T) - 380
	Tall (T) - 380 extra diep (180mm)

✓	✓	✓	✓	✓	✓	✓	✓	✓	✓						✓	✓	✓	✓	✓
✓	✓	✓	✓	✓	✓	✓	✓	✓	✓						✓	✓	✓	✓	✓
✓	✓	✓	✓	✓	✓	✓	✓	✓	✓						✓	✓	✓	✓	✓
																✓	✓	✓	✓

↓ Rughoogte (in mm) ↓

Upper Thoracaal (UT)	Short (S) - 420
	Med. (M) - 460
	Med. (M) - 460 extra diep (180mm)
	Tall (T) - 500

✓	✓	✓	✓	✓	✓	✓	✓	✓	✓	✓	✓	✓	✓	✓	✓	✓	✓	✓
	✓	✓	✓	✓	✓	✓	✓	✓	✓	✓	✓	✓	✓	✓	✓	✓	✓	✓
											✓	✓	✓		✓	✓	✓	✓
	✓	✓	✓	✓		✓	✓	✓	✓	✓	✓	✓	✓		✓	✓	✓	✓

↓ Rughoogte (in mm) ↓

Shoulder Height (SH)	Short (S) - 530
	Med. (M) - 570
	Tall (T) - 610

	✓	✓	✓	✓		✓	✓	✓	✓	✓	✓	✓	✓		✓	✓	✓	✓
		✓	✓	✓			✓	✓	✓		✓	✓	✓			✓	✓	✓
			✓	✓				✓	✓			✓	✓				✓	✓

Voor meer informatie
 bezoek onze website

www.sunrisemedical.be

© Sunrise Medical 2022 pagina 1/7

JAY J3 Rugleuning - Contour Selectie

Shallow Contour (SC)

- Laterale ondersteuning
- Contour diepte: 50 mm



Jay J3 rugbreedte →
Stoelbreedte (gemeten aan de buitenkant van de rugbuizen) →
Max. rugbreedte klant →

31	36	41	46	51
310-360 mm	360-410 mm	410-460 mm	460-510 mm	510-560 mm
280 mm	330 mm	380 mm	430 mm	480 mm

↓ Rughoogte (in mm) ↓	Montage	
Laag Thoracaal (LT)	Short (S) - 170	compact
	Medium (M) - 200	compact
	Tall (T) - 240	compact
		heavy duty

€ 536,80				
	○ J3SCLTS36	○ J3SCLTS41	○ J3SCLTS46	
○ J3SCLTM31	○ J3SCLTM36	○ J3SCLTM41	○ J3SCLTM46	
○ J3SCLTT31	○ J3SCLTT36	○ J3SCLTT41	○ J3SCLTT46	○ J3SCLTT51
				○ J3SCLTT51HD

↓ Rughoogte (in mm) ↓	Montage	
Medium Thoracaal (MT)	Short (S) - 300	compact
		heavy duty
	Medium (M) - 340	compact
		heavy duty
	Tall (T) - 380	compact
		heavy duty

€ 536,80				
○ J3SCMTS31	○ J3SCMTS36	○ J3SCMTS41	○ J3SCMTS46	○ J3SCMTS51
			○ J3SCMTS46HD	○ J3SCMTS51HD
○ J3SCMTM31	○ J3SCMTM36	○ J3SCMTM41	○ J3SCMTM46	○ J3SCMTM51
			○ J3SCMTM46HD	○ J3SCMTM51HD
○ J3SCMTT31	○ J3SCMTT36	○ J3SCMTT41	○ J3SCMTT46	○ J3SCMTT51
			○ J3SCMTT46HD	○ J3SCMTT51HD

↓ Rughoogte (in mm) ↓	Montage	
Upper Thoracaal (UT)	Short (S) - 420	compact
	Medium (M) - 460	compact
	Tall (T) - 500	compact

€ 549,42				
○ J3SCUTS31	○ J3SCUTS36	○ J3SCUTS41	○ J3SCUTS46	○ J3SCUTS51
	○ J3SCUTM36	○ J3SCUTM41	○ J3SCUTM46	○ J3SCUTM51
	○ J3SCUTT36	○ J3SCUTT41	○ J3SCUTT46	○ J3SCUTT51

Ondersteuningselementen beschikbaar

↓ Rughoogte (in mm) ↓	Montage	
Shoulder Height (SH)	Short (S) - 530	compact
	Medium (M) - 570	compact
	Tall (T) - 610	compact

€ 549,42				
	○ J3SCSHS36	○ J3SCSHS41	○ J3SCSHS46	○ J3SCSHS51
		○ J3SCSHM41	○ J3SCSHM46	○ J3SCSHM51
			○ J3SCSHT46	○ J3SCSHT51

Ondersteuningselementen beschikbaar

Compacte montage = 5 werkdagen
Heavy duty montage = 15 werkdagen

JAY J3 Rugleuning - Contour Selectie

Medium Contour (MC)

- Medium Laterale ondersteuning
- Contour diepte: 80 mm



Jay J3 rugbreedte →
Stoelbreedte (gemeten aan de buitenkant van de rugbuizen) →
Max. rugbreedte klant →

31	36	41	46	51
310-360 mm	360-410 mm	410-460 mm	460-510 mm	510-560 mm
245 mm	295 mm	345 mm	395 mm	445 mm

↓ Rughoogte (in mm) ↓		Montage
Medium	Short (S) - 300	compact
		heavy duty
Thoracaal	Medium (M) - 340	compact
		heavy duty
(MT)	Tall (T) - 380	compact
		heavy duty

€ 593,62				
○ J3MCMTS31	○ J3MCMTS36	○ J3MCMTS41	○ J3MCMTS46	○ J3MCMTS51
			○ J3MCMTS46HD	○ J3MCMTS51HD
○ J3MCMTM31	○ J3MCMTM36	○ J3MCMTM41	○ J3MCMTM46	○ J3MCMTM51
			○ J3MCMTM46HD	○ J3MCMTM51HD
○ J3MCMTT31	○ J3MCMTT36	○ J3MCMTT41	○ J3MCMTT46	○ J3MCMTT51
			○ J3MCMTT46HD	○ J3MCMTT51HD

↓ Rughoogte (in mm) ↓		Montage
Upper	Short (S) - 420	heavy duty
		heavy duty
Thoracaal	Medium (M) - 460	heavy duty
		heavy duty
(UT)	Tall (T) - 500	heavy duty

€ 593,62				
○ J3MCUTS31	○ J3MCUTS36	○ J3MCUTS41	○ J3MCUTS46	○ J3MCUTS51
	○ J3MCUTM36	○ J3MCUTM41	○ J3MCUTM46	○ J3MCUTM51
	○ J3MCUTT36	○ J3MCUTT41	○ J3MCUTT46	○ J3MCUTT51

Ondersteuningselementen beschikbaar

↓ Rughoogte (in mm) ↓		Montage
Shoulder	Short (S) - 530	heavy duty
		heavy duty
Height	Medium (M) - 570	heavy duty
		heavy duty
(SH)	Tall (T) - 610	heavy duty

€ 593,62				
	○ J3MCSHS36	○ J3MCSHS41	○ J3MCSHS46	○ J3MCSHS51
		○ J3MCSHM41	○ J3MCSHM46	○ J3MCSHM51
			○ J3MCSHT46	○ J3MCSHT51

Ondersteuningselementen beschikbaar

Compacte montage = 5 werkdagen
Heavy duty montage = 15 werkdagen

JAY J3 Rugleuning - Contour Selectie

Deep Contour (DC)

- Volledige laterale ondersteuning
- Contour diepte: 150 mm
- Contour diepte extra diepte varianten: 180 mm



Jay J3 rugbreedte →
Stoelbreedte (gemeten aan de buitenkant van de rugbuizen) →
Max. rugbreedte klant →

36	41	46	51
360-410 mm	410-460 mm	460-510 mm	510-560 mm
280 mm	330 mm	380 mm	430 mm

↓ Rughoogte (in mm) ↓		Montage
Upper Thoracaal	Short (S) - 420	heavy duty
	Medium (M) - 460	heavy duty
(UT)	Medium (M) - 460 extra diep	heavy duty
	Tall (T) - 500	heavy duty

€ 650,44			
○	○	○	○
J3DCUTS36	J3DCUTS41	J3DCUTS46	J3DCUTS51
○	○	○	○
J3DCUTM36	J3DCUTM41	J3DCUTM46	J3DCUTM51
	○	○	○
	J3XDCUTM41	J3XDCUTM46	J3XDCUTM51
○	○	○	○
J3DCUTT36	J3DCUTT41	J3DCUTT46	J3DCUTT51

Ondersteuningselementen beschikbaar

↓ Rughoogte (in mm) ↓		Montage
Shoulder Height (SH)	Short (S) - 530	heavy duty
	Medium (M) - 570	heavy duty
	Tall (T) - 610	heavy duty

€ 650,44			
○	○	○	○
J3DCSHS36	J3DCSHS41	J3DCSHS46	J3DCSHS51
	○	○	○
	J3DCSHM41	J3DCSHM46	J3DCSHM51
		○	○
		J3DCSHT46	J3DCSHT51

Ondersteuningselementen beschikbaar

Compacte montage = 5 werkdagen
Heavy duty montage = 15 werkdagen

de montage is heavy duty bij de Deep Contour (DC)

Mid Deep Contour (MDC)

- Volledige laterale ondersteuning
- Contour diepte: 150 mm



Jay J3 rugbreedte →
Stoelbreedte (gemeten aan de buitenkant van de rugbuizen) →
Max. rugbreedte klant →

31	36	41	46	51
310-360 mm	360-410 mm	410-460 mm	460-510 mm	510-560 mm
210 mm	280 mm	330 mm	380 mm	430 mm

↓ Rughoogte (in mm) ↓	Montage	
Laag Thoracaal (LT)	Short (S) - 170	
	Medium (M) - 200	compact
	Tall (T) - 240	compact
		heavy duty

€ 650,44				
	○	○	○	
	J3MDCCLTM36	J3MDCCLTM41	J3MDCCLTM46	
	○	○	○	○
	J3MDCCLTT36	J3MDCCLTT41	J3MDCCLTT46	J3MDCCLTT51
				○
				J3MDCCLTT51HD

↓ Rughoogte (in mm) ↓	Montage	
Medium Thoracaal (MT)	Short (S) - 300	compact
		heavy duty
	Medium (M) - 340	compact
		heavy duty
	Tall (T) - 380	compact
		heavy duty
	Tall (T) - 380 extra diep	compact
		heavy duty

€ 650,44				
○	○	○	○	○
J3MDCMCTS31	J3MDCMCTS36	J3MDCMCTS41	J3MDCMCTS46	J3MDCMCTS51
			○	○
			J3MDCMCTS46HD	J3MDCMCTS51HD
○	○	○	○	○
J3MDCMTM31	J3MDCMTM36	J3MDCMTM41	J3MDCMTM46	J3MDCMTM51
			○	○
			J3MDCMTM46HD	J3MDCMTM51HD
○	○	○	○	○
J3MDCMTT31	J3MDCMTT36	J3MDCMTT41	J3MDCMTT46	J3MDCMTT51
			○	○
			J3MDCMTT46HD (*)	J3MDCMTT51HD (*)
		○	○	○
		J3XMDCMTT41	J3XMDCMTT46	J3XMDCMTT51
			○	○
			J3XMDCMTT46HD	J3XMDCMTT51HD

↓ Rughoogte (in mm) ↓	Montage	
Upper Thoracaal (UT)	Short (S) - 420	heavy duty
	Medium (M) - 460	heavy duty
	Medium (M) - 460 extra diep	heavy duty
	Tall (T) - 500	heavy duty

€ 650,44				
○	○	○	○	○
J3MDCUTS31	J3MDCUTS36	J3MDCUTS41	J3MDCUTS46	J3MDCUTS51
	○	○	○	○
	J3MDCUTM36	J3MDCUTM41	J3MDCUTM46	J3MDCUTM51
		○	○	○
		J3XMDCUTM41	J3XMDCUTM46	J3XMDCUTM51
	○	○	○	○
	J3MDCUTT36	J3MDCUTT41	J3MDCUTT46	J3MDCUTT51

Ondersteuningselementen beschikbaar

↓ Rughoogte ↓	Montage	
Shoulder Height (SH)	Short (S) - 530	heavy duty
	Medium (M) - 570	heavy duty
	Tall (T) - 610	heavy duty

€ 650,44				
	○	○	○	○
	J3MDCSHS36	J3MDCSHS41	J3MDCSHS46	J3MDCSHS51
		○	○	○
		J3MDCSHM41	J3MDCSHM46	J3MDCSHM51
			○	○
			J3MDCSHT46	J3MDCSHT51

Ondersteuningselementen beschikbaar

Compacte montage = 5 werkdagen
Heavy duty montage = 15 werkdagen

JAY® J3 RUG

Positionerings Mini Fit Kit I		Aantal
J3SPNK1ww	Positionerings Mini Fit Kit I (Beschikbare maatvoeringen: 36cm, 41cm, 46cm en 51cm)	In de kit
	J3SPNWEww Wig	3
	J3SPNLLS Lateral Shim	2
	J3SPNPLP Posterior/Lateral Pelvic	2
Positionerings Mini Fit Kit II		Aantal
J3SPNK2ww	Positionerings Mini Fit Kit II (Beschikbare maatvoeringen: 36cm, 41cm, 46cm en 51cm)	In de kit
	J3SPNWEww Wig	5
	J3SPNLLS Lateral Shim	2
	J3SPNPLP Posterior/Lateral Pelvic	2
	J3SPNLLww Lumbaal Support Large	1
	J3SPNFLS Flat Shim	1
	J3SPNCRS Curved Shim	1
Jay 3 Rug Positioneringsbox		Aantal
J3SPNKEU	Jay Rug Positionerings Box	In de kit
	J3SPNLL36 Lumbaalsupport Large	2
	J3SPNSL36 Lumbaalsupport Small	2
	J3SPNWE36 Wig	16
	J3SPNCRS Curved Shim	2
	J3SPNFLS Flat Shim	2
	J3SPNPLP Posterior/Lateral Pelvic	2
	J3SPNLLS Lateral Shim	2
	J3SPNSBB Opvulzakje Small	2
	J3SPNLBB Opvulzakje Large	2
Jay 3 Rug Hardware Box		Aantal
J3HWKEU	Jay 3 Rug Hardware Box	In de kit
	J3EUAHB Diepte aanpaskit	2
	J3EUHDXH Jay Standaard Hoofdsteunhouder	1
	J3EUHDFH Jay Flip Back Hoofdsteunhouder	1
	J3EUHDLSP Jay Standaard Hoofdsteun kussen	1
	J3EUHDLCP Jay Contour Hoofdsteun kussen	1
	J3EULATFB Laterale ondersteuning vast	2
	J3EULATFP Laterale ondersteuning vast hardware	2
	J3EULATSABL Laterale ondersteuning wegzwenkbaar links	1
	J3EULATSABR Laterale ondersteuning wegzwenkbaar rechts	1
	J3EULATSAP Laterale ondersteuning wegzwenkbaar hardware	2
	Kies de maatvoering van uw lateraalsteun om op de bovenstaande hardware te bevestigen:	
	10 x 10 Lateraal steun	2
	15 x 12 Lateraal steun	2
	15 x 15 Lateraal steun	2
	J3HRNCOM Borstfixatievestje geposterd	1
	J3HRNPSM Positioneringsgordel gepolsterd M	1
	J3HRNPSX Positioneringsgordel gepolsterd XL	1
	J3EUUHM Universele hoofdsteunhouder	1



Compacte bevestigingsklemmen











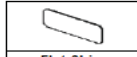

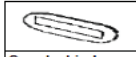
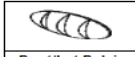
Heavy Duty bevestigingsklemmen

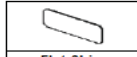
JAY® J3 RUG ACCESSORIES

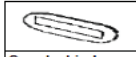
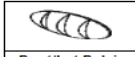
= meerprijs

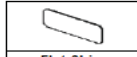
€

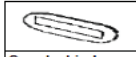
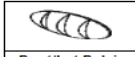
BEVESTIGINGSKLEMMEN (elke J3 rugleuning wordt standaard geleverd met een bevestigingsset) (paar)							€																																																																																							
Compact bevestiging - lichtgewicht en geschikt voor gebruikersgewicht tot 136 kg																																																																																														
J3EUCHRDW	<input type="checkbox"/>	Compact bevestigingsklemmen (montage op rugbuis)					88,29																																																																																							
J3EUCHRDWS	<input type="checkbox"/>	Compact bevestigingsmateriaal (montage op rugschaal)					155,93																																																																																							
<i>Bestel J3EUCHRDW + J3EUCHRDWS voor een complete set</i>																																																																																														
Heavy Duty bevestiging - sterk en instelbaar en geschikt voor gebruikersgewicht tot 225 kg																																																																																														
J3EUHDCHRDW	<input type="checkbox"/>	Heavy Duty bevestigingsklemmen (montage op rugbuis)					135,04																																																																																							
J3EUHDCHRDWS	<input type="checkbox"/>	Heavy Duty bevestigingsmateriaal (montage op rugschaal)					238,16																																																																																							
<i>Bestel J3EUHDCHRDW + J3EUHDCHRDWS voor een complete set</i>																																																																																														
OPBERGRUIMTE																																																																																														
		cm breedte	32	36	41	46	51																																																																																							
ABJ3BCFww		Opbergruimte bevestigd aan rugleuning	<input type="checkbox"/>	<input type="checkbox"/>	<input type="checkbox"/>	<input type="checkbox"/>	<input type="checkbox"/>	88,07																																																																																						
HOOFDSTEUNEN (Alleen beschikbaar waar ondersteuningselementen zijn aangegeven op pagina 1) Crashtest																																																																																														
Selecteer 1 type bevestiging van de hoofdsteun																																																																																														
Bevestigingshouder																																																																																														
J3EUHDXH	<input type="checkbox"/>	Whitmyer AXYS Hoofdsteunhouder + hoofdsteunhuis t.b.v. Jay rug					156,71																																																																																							
J3EUHDFH	<input type="checkbox"/>	Whitmyer Cobra Flip Back Hoofdsteunhouder + hoofdsteunhuis t.b.v. Jay rug					348,52																																																																																							
Hoofdsteunkussen																																																																																														
J3EUHDLSP	<input type="checkbox"/>	Whitmyer Standaard Kussen 254 mm					156,71																																																																																							
J3EUHDLCP	<input type="checkbox"/>	Whitmyer Contour Kussen 250 mm					206,86																																																																																							
J3EUUHM	<input type="checkbox"/>	Universele hoofdsteun houder (voor montage hoofdsteun anders dan bovenstaand)					135,38																																																																																							
LATERALE ONDERSTEUNING (Alleen beschikbaar waar ondersteuningselementen zijn aangegeven op pagina 1)																																																																																														
<div style="display: flex; justify-content: space-around;"> <- Ondersteuning links Ondersteuning rechts -> </div>																																																																																														
<table border="1" style="width: 100%; border-collapse: collapse;"> <thead> <tr> <th rowspan="2">Vast</th> <th colspan="2">10 cm diep</th> <th colspan="2">15 cm diep</th> <th colspan="2">10 cm diep</th> <th colspan="2">15 cm diep</th> <th rowspan="2"></th> </tr> <tr> <th>10 cm hoog</th> <th>12 cm hoog</th> <th>10 cm hoog</th> <th>12 cm hoog</th> <th>10 cm hoog</th> <th>12 cm hoog</th> <th>10 cm hoog</th> <th>12 cm hoog</th> </tr> </thead> <tbody> <tr> <td>10 cm hoog</td> <td><input type="checkbox"/> J3LAT1010FXLH</td> <td><input type="checkbox"/> J3LAT1012FXLH</td> <td><input type="checkbox"/> J3LAT1510FXLH</td> <td><input type="checkbox"/> J3LAT1512FXLH</td> <td><input type="checkbox"/> J3LAT1010FXRH</td> <td><input type="checkbox"/> J3LAT1012FXRH</td> <td><input type="checkbox"/> J3LAT1510FXRH</td> <td><input type="checkbox"/> J3LAT1512FXRH</td> <td>102,06</td> </tr> <tr> <td>12 cm hoog</td> <td><input type="checkbox"/> J3LAT1012FXLH</td> <td><input type="checkbox"/> J3LAT1015FXLH</td> <td><input type="checkbox"/> J3LAT1512FXLH</td> <td><input type="checkbox"/> J3LAT1515FXLH</td> <td><input type="checkbox"/> J3LAT1012FXRH</td> <td><input type="checkbox"/> J3LAT1015FXRH</td> <td><input type="checkbox"/> J3LAT1512FXRH</td> <td><input type="checkbox"/> J3LAT1515FXRH</td> <td>102,06</td> </tr> <tr> <td>15 cm hoog</td> <td><input type="checkbox"/> J3LAT1015FXLH</td> <td></td> <td><input type="checkbox"/> J3LAT1515FXLH</td> <td></td> <td><input type="checkbox"/> J3LAT1015FXRH</td> <td></td> <td><input type="checkbox"/> J3LAT1515FXRH</td> <td></td> <td>102,06</td> </tr> <tr> <td colspan="10">Wegzwenkbaar</td> </tr> <tr> <td>10 cm hoog</td> <td><input type="checkbox"/> JLATSA1010LH</td> <td><input type="checkbox"/> JLATSA1012LH</td> <td><input type="checkbox"/> JLATSA1510LH</td> <td><input type="checkbox"/> JLATSA1512LH</td> <td><input type="checkbox"/> JLATSA1010RH</td> <td><input type="checkbox"/> JLATSA1012RH</td> <td><input type="checkbox"/> JLATSA1510RH</td> <td><input type="checkbox"/> JLATSA1512RH</td> <td>100,07</td> </tr> <tr> <td>12 cm hoog</td> <td><input type="checkbox"/> JLATSA1012LH</td> <td><input type="checkbox"/> JLATSA1015LH</td> <td><input type="checkbox"/> JLATSA1512LH</td> <td><input type="checkbox"/> JLATSA1515LH</td> <td><input type="checkbox"/> JLATSA1012RH</td> <td><input type="checkbox"/> JLATSA1015RH</td> <td><input type="checkbox"/> JLATSA1512RH</td> <td><input type="checkbox"/> JLATSA1515RH</td> <td>100,07</td> </tr> <tr> <td>15 cm hoog</td> <td><input type="checkbox"/> JLATSA1015LH</td> <td></td> <td><input type="checkbox"/> JLATSA1515LH</td> <td></td> <td><input type="checkbox"/> JLATSA1015RH</td> <td></td> <td><input type="checkbox"/> JLATSA1515RH</td> <td></td> <td>100,07</td> </tr> </tbody> </table>							Vast	10 cm diep		15 cm diep		10 cm diep		15 cm diep			10 cm hoog	12 cm hoog	10 cm hoog	12 cm hoog	10 cm hoog	12 cm hoog	10 cm hoog	12 cm hoog	10 cm hoog	<input type="checkbox"/> J3LAT1010FXLH	<input type="checkbox"/> J3LAT1012FXLH	<input type="checkbox"/> J3LAT1510FXLH	<input type="checkbox"/> J3LAT1512FXLH	<input type="checkbox"/> J3LAT1010FXRH	<input type="checkbox"/> J3LAT1012FXRH	<input type="checkbox"/> J3LAT1510FXRH	<input type="checkbox"/> J3LAT1512FXRH	102,06	12 cm hoog	<input type="checkbox"/> J3LAT1012FXLH	<input type="checkbox"/> J3LAT1015FXLH	<input type="checkbox"/> J3LAT1512FXLH	<input type="checkbox"/> J3LAT1515FXLH	<input type="checkbox"/> J3LAT1012FXRH	<input type="checkbox"/> J3LAT1015FXRH	<input type="checkbox"/> J3LAT1512FXRH	<input type="checkbox"/> J3LAT1515FXRH	102,06	15 cm hoog	<input type="checkbox"/> J3LAT1015FXLH		<input type="checkbox"/> J3LAT1515FXLH		<input type="checkbox"/> J3LAT1015FXRH		<input type="checkbox"/> J3LAT1515FXRH		102,06	Wegzwenkbaar										10 cm hoog	<input type="checkbox"/> JLATSA1010LH	<input type="checkbox"/> JLATSA1012LH	<input type="checkbox"/> JLATSA1510LH	<input type="checkbox"/> JLATSA1512LH	<input type="checkbox"/> JLATSA1010RH	<input type="checkbox"/> JLATSA1012RH	<input type="checkbox"/> JLATSA1510RH	<input type="checkbox"/> JLATSA1512RH	100,07	12 cm hoog	<input type="checkbox"/> JLATSA1012LH	<input type="checkbox"/> JLATSA1015LH	<input type="checkbox"/> JLATSA1512LH	<input type="checkbox"/> JLATSA1515LH	<input type="checkbox"/> JLATSA1012RH	<input type="checkbox"/> JLATSA1015RH	<input type="checkbox"/> JLATSA1512RH	<input type="checkbox"/> JLATSA1515RH	100,07	15 cm hoog	<input type="checkbox"/> JLATSA1015LH		<input type="checkbox"/> JLATSA1515LH		<input type="checkbox"/> JLATSA1015RH		<input type="checkbox"/> JLATSA1515RH		100,07
Vast	10 cm diep		15 cm diep		10 cm diep			15 cm diep																																																																																						
	10 cm hoog	12 cm hoog	10 cm hoog	12 cm hoog	10 cm hoog	12 cm hoog	10 cm hoog	12 cm hoog																																																																																						
10 cm hoog	<input type="checkbox"/> J3LAT1010FXLH	<input type="checkbox"/> J3LAT1012FXLH	<input type="checkbox"/> J3LAT1510FXLH	<input type="checkbox"/> J3LAT1512FXLH	<input type="checkbox"/> J3LAT1010FXRH	<input type="checkbox"/> J3LAT1012FXRH	<input type="checkbox"/> J3LAT1510FXRH	<input type="checkbox"/> J3LAT1512FXRH	102,06																																																																																					
12 cm hoog	<input type="checkbox"/> J3LAT1012FXLH	<input type="checkbox"/> J3LAT1015FXLH	<input type="checkbox"/> J3LAT1512FXLH	<input type="checkbox"/> J3LAT1515FXLH	<input type="checkbox"/> J3LAT1012FXRH	<input type="checkbox"/> J3LAT1015FXRH	<input type="checkbox"/> J3LAT1512FXRH	<input type="checkbox"/> J3LAT1515FXRH	102,06																																																																																					
15 cm hoog	<input type="checkbox"/> J3LAT1015FXLH		<input type="checkbox"/> J3LAT1515FXLH		<input type="checkbox"/> J3LAT1015FXRH		<input type="checkbox"/> J3LAT1515FXRH		102,06																																																																																					
Wegzwenkbaar																																																																																														
10 cm hoog	<input type="checkbox"/> JLATSA1010LH	<input type="checkbox"/> JLATSA1012LH	<input type="checkbox"/> JLATSA1510LH	<input type="checkbox"/> JLATSA1512LH	<input type="checkbox"/> JLATSA1010RH	<input type="checkbox"/> JLATSA1012RH	<input type="checkbox"/> JLATSA1510RH	<input type="checkbox"/> JLATSA1512RH	100,07																																																																																					
12 cm hoog	<input type="checkbox"/> JLATSA1012LH	<input type="checkbox"/> JLATSA1015LH	<input type="checkbox"/> JLATSA1512LH	<input type="checkbox"/> JLATSA1515LH	<input type="checkbox"/> JLATSA1012RH	<input type="checkbox"/> JLATSA1015RH	<input type="checkbox"/> JLATSA1512RH	<input type="checkbox"/> JLATSA1515RH	100,07																																																																																					
15 cm hoog	<input type="checkbox"/> JLATSA1015LH		<input type="checkbox"/> JLATSA1515LH		<input type="checkbox"/> JLATSA1015RH		<input type="checkbox"/> JLATSA1515RH		100,07																																																																																					
Wanneer u zowel links als rechts laterale ondersteuning nodig heeft, zijn de maatvoeringen rechts en links benodigd																																																																																														
POSITIONERINGSKIT																																																																																														
		cm breedte	36	41	46	51																																																																																								
J3SPNK1ww	<input type="checkbox"/>	Positionerings Mini Fit Kit I	<input type="checkbox"/>	<input type="checkbox"/>	<input type="checkbox"/>	<input type="checkbox"/>	155,45																																																																																							
J3SPNK2ww	<input type="checkbox"/>	Positionerings Mini Fit Kit II	<input type="checkbox"/>	<input type="checkbox"/>	<input type="checkbox"/>	<input type="checkbox"/>	205,60																																																																																							
J3SPNKEU	<input type="checkbox"/>	Jay 3 Rug Positionerings Box	<input type="checkbox"/>	<input type="checkbox"/>	<input type="checkbox"/>	<input type="checkbox"/>	312,16																																																																																							
J3HWKEU	<input type="checkbox"/>	Jay 3 Rug Hardware Box	<input type="checkbox"/>	<input type="checkbox"/>	<input type="checkbox"/>	<input type="checkbox"/>	913,95																																																																																							
Borstvestje (Alleen waar ondersteuningselementen zijn aangegeven op pagina 1)																																																																																														
		Small	Medium	Large	XLarge																																																																																									
J3HRNPASw	<input type="checkbox"/>	Positioneringsgordel gepolsterd	<input type="checkbox"/>	<input type="checkbox"/>	<input type="checkbox"/>	<input type="checkbox"/>	116,58																																																																																							
J3HRNCOHW	<input type="checkbox"/>	Borstfixatievestje gepolsterd	<input type="checkbox"/>	<input type="checkbox"/>	<input type="checkbox"/>	<input type="checkbox"/>	137,90																																																																																							
ONDERDELEN																																																																																														
		CM breedte	36	41	46	51																																																																																								
J3SPNSLww	<input type="checkbox"/>	Lumbaalsupport Small (1 exemplaar reeds standaard)	<input type="checkbox"/>	<input type="checkbox"/>	<input type="checkbox"/>	<input type="checkbox"/>	40,10																																																																																							
J3SPNLLww	<input type="checkbox"/>	Lumbaalsupport Large (1 exemplaar reeds standaard)	<input type="checkbox"/>	<input type="checkbox"/>	<input type="checkbox"/>	<input type="checkbox"/>	57,65																																																																																							
J3SPNWEww	<input type="checkbox"/>	Wig	<input type="checkbox"/>	<input type="checkbox"/>	<input type="checkbox"/>	<input type="checkbox"/>	57,65																																																																																							
							Prijs																																																																																							
J3SPNCRS	<input type="checkbox"/>	Curved Shim					57,65																																																																																							
J3SPNFLS	<input type="checkbox"/>	Flat Shim					40,11																																																																																							
J3SPNPLP	<input type="checkbox"/>	Posterior/Lateral Pelvic					57,65																																																																																							
J3SPNLLS	<input type="checkbox"/>	Later Shim					57,65																																																																																							
J3SPNSBB	<input type="checkbox"/>	Opvulzakje Small					78,98																																																																																							
J3SPNLBB	<input type="checkbox"/>	Opvulzakje Large					97,76																																																																																							
<table border="1" style="width: 100%; border-collapse: collapse;"> <tr> <td style="text-align: center;"></td> <td style="text-align: center;"></td> <td style="text-align: center;"></td> <td style="text-align: center;"></td> <td style="text-align: center;"></td> <td style="text-align: center;"></td> </tr> <tr> <td style="text-align: center;">Curved Shim</td> <td style="text-align: center;">Flat Shim</td> <td style="text-align: center;">Lateral Shim</td> <td style="text-align: center;">Opvulzakje Small</td> <td style="text-align: center;">Opvulzakje Large</td> <td style="text-align: center;">Post/Lat Pelvic</td> </tr> <tr> <td style="text-align: center;">B 25cm</td> <td style="text-align: center;">25 cm</td> <td style="text-align: center;">6 cm</td> <td style="text-align: center;">15 cm</td> <td style="text-align: center;">25 cm</td> <td style="text-align: center;">13,3 cm</td> </tr> <tr> <td style="text-align: center;">H 10 cm</td> <td style="text-align: center;">10 cm</td> <td style="text-align: center;">10,8 cm</td> <td style="text-align: center;">11,3 cm</td> <td style="text-align: center;">8 cm</td> <td style="text-align: center;">9 cm</td> </tr> <tr> <td style="text-align: center;">D 1,3 cm</td> <td style="text-align: center;">0,8 cm</td> <td style="text-align: center;">1,3 cm</td> <td style="text-align: center;">2 cm</td> <td style="text-align: center;">2 cm</td> <td style="text-align: center;">2 cm</td> </tr> </table>													Curved Shim	Flat Shim	Lateral Shim	Opvulzakje Small	Opvulzakje Large	Post/Lat Pelvic	B 25cm	25 cm	6 cm	15 cm	25 cm	13,3 cm	H 10 cm	10 cm	10,8 cm	11,3 cm	8 cm	9 cm	D 1,3 cm	0,8 cm	1,3 cm	2 cm	2 cm	2 cm																																																										
																																																																																														
Curved Shim	Flat Shim	Lateral Shim	Opvulzakje Small	Opvulzakje Large	Post/Lat Pelvic																																																																																									
B 25cm	25 cm	6 cm	15 cm	25 cm	13,3 cm																																																																																									
H 10 cm	10 cm	10,8 cm	11,3 cm	8 cm	9 cm																																																																																									
D 1,3 cm	0,8 cm	1,3 cm	2 cm	2 cm	2 cm																																																																																									
OMSCHRIJVING																																																																																														
		NVG nr.	IDEN. nr.	Publieksprijs	Supplement																																																																																									
J3 Back SC LT/MT		224014	111103000066	€ 536,80	€ 136,53																																																																																									
J3 Back SC UT/SH		224036	111104000052	€ 549,42	€ 82,45																																																																																									
J3 Back MC		224036	111104000077	€ 593,62	€ 126,66																																																																																									
J3 Back DC		224036	111104000061	€ 650,44	€ 183,48																																																																																									
J3 Back MDC		224036	111104000086	€ 650,44	€ 183,48																																																																																									
J3 Back PDC		224036	111104000095	€ 650,44	€ 183,48																																																																																									
Jay 3 Rug - Basisprijs							€																																																																																							
Prijs optie							€																																																																																							
Totaalprijs							€																																																																																							
Sunrise Medical Customer service																																																																																														
Adres: Groningenhaven 18-20, 3433 PE Nieuwegein			E-mail: cs@sunrisemedical.be		Voor meer informatie																																																																																									
Tel.: 02-5882371			308		bezoek onze website																																																																																									
					www.sunrisemedical.be																																																																																									
© Sunrise Medical 2022 pagina 7/7																																																																																														



Factureren aan:
Naam:
Straat:
Plaats: Postcode:
E-mail:
Tel: Fax:

Leveren aan:
Naam:
Straat:
Plaats: Postcode:
E-mail:
Tel: Fax:

Order datum:
Inkooporder:
Uw referentie:



Gemarkeerd voor:
Sunrise order nr.:

- Order
 Offerte

◇ = Standaard □ = Meerprijs

Customer Service: cs@sunrisemedical.be
Max. gebruikersgewicht: 125 kg

Basisprijs vanaf € 986,96 (inclusief BTW)
Nomencl. nr. 224014

Geldig tot eerstvolgende wijziging of uiterlijk 31-12-2022.

Wijzigingen voorbehouden. Op alle transacties zijn de algemene voorwaarden van Sunrise Medical B.V. en Sunrise Medical HCM B.V. van toepassing.
Deze algemene voorwaarden zijn te raadplegen op www.sunrisemedical.be/voorwaarden

MAATVOERING

Stap 1: Selecteer een maatvoering (rughoogte en breedte)



Shallow Contour (SC)
Contour diepte 5 cm - Laterale ondersteuning

Rugbreedte in cm - gemeten aan de buitenkant van de rugbuizen			
32	36	41	46
32-34	35-40	41 - 44	45 - 48



Laag Thoracaal (LT)

Laag Thoracaal (LT)

€ 986,96

Hoogte 17 cm

◇	○	○	
J3BCFSCCLS32	J3BCFSCCLS36	J3BCFSCCLS41	
○	○	○	◇
J3BCFSCCLT32	J3BCFSCCLT36	J3BCFSCCLT41	J3BCFSCCLT46

Hoogte 24 cm

Medium Thoracaal (MT)

€ 986,96

Hoogte 30 cm

○	○	○	◇
J3BCFSCMTS32	J3BCFSCMTS36	J3BCFSCMTS41	J3BCFSCMTS46
◇	○	○	◇
J3BCFSCMTT32	J3BCFSCMTT36	J3BCFSCMTT41	J3BCFSCMTT46

Hoogte 38 cm

Medium Thoracaal (MT)

Levertijd

- 5 werkdagen
◇ 15 werkdagen

Stap 2 - Selecteer de bevestiging

- Vaste bevestiging (art. nr.: **FX**) std
 Quick release bevestiging (art. nr.: **QR**) € 92,07

Stap 3 - Samenstellen artikelnummer

Artikelnr. Stap 1 + Artikelnr. Stap 2 =

Voorbeeld, J3BCFSCCLS36FX

JAY© J3 Carbon Rug

□ = meerprijs

ONDERDELEN		Prijs
○ ABJ3BCF32	Opbergruimte voor Carbon rug (breedte 32-34)	83,48
○ ABJ3BCF36	Opbergruimte voor Carbon rug (breedte 36-40)	83,48
○ ABJ3BCF41	Opbergruimte voor Carbon rug (breedte 41-44)	83,48
○ ABJ3BCF46	Opbergruimte voor Carbon rug (breedte 45-48)	83,48
○ J3BCFBRKTFX	Bevestigingssysteem (voor vast rugleuning)	182,91
○ J3BCFMNTSYSQR	Bevestigingssysteem (voor afneembare rugleuning)	219,75
○ J3BCFSPCRBLCK	Spacer tbv bevestiging op brede rugframe	92,08
○ 120984E	Tussenstuk tbv bevestigingsklem	79,80

Jay 3 Carbon Rug levertijden

◇ J3BCFSCCLTS32	○ J3BCFSCCLTS36	○ J3BCFSCCLTS41	
○ J3BCFSCCLTT32	○ J3BCFSCCLTT36	○ J3BCFSCCLTT41	◇ J3BCFSCCLTT46
○ J3BCFSCMSTS32	○ J3BCFSCMSTS36	○ J3BCFSCMSTS41	◇ J3BCFSCMSTS46
◇ J3BCFSCMTT32	○ J3BCFSCMTT36	○ J3BCFSCMTT41	◇ J3BCFSCMTT46



○ 5 dagen
◇ 15 dagen
■ niet mogelijk

OMSCHRIJVING	NVG nr.	IDEN. nr.	Publieksprijs	Supplement
Jay Carbon rugleuning	224014	111103000075	€ 986,96	€ 586,70

Jay J3 Carbon - Basisprijs€
Prijs optie€
Totaalprijs€
Sunrise Medical Customer Service Adres: Groningenhaven 18-20, 3433 PE Nieuwegein Tel.: 030-6082182	Voor meer informatie bezoek onze website www.sunrisemedical.be © Sunrise Medical 2022 pagina 2/2



Factureren aan:
 Naam:
 Straat:
 Plaats: Postcode:
 E-mail:
 Tel: Fax:

Leveren aan:
 Naam:
 Straat:
 Plaats: Postcode:
 E-mail:
 Tel: Fax:

Order datum:
 Inkooporder:
 Uw referentie:



Gemarkeerd voor:
 Sunrise order nr.:

- Order
 Offerte

◇ = Standaard □ = Meerprijs

Customer Service: cs@sunrisemedical.be
Max. gebruikersgewicht: 75 kg

Basisprijs vanaf € 466,97 (inclusief BTW)
 Nomencl. nr. 224036

Geldig tot eerstvolgende wijziging of uiterlijk 31-12-2022.
 Wijzigingen voorbehouden. Op alle transacties zijn de algemene voorwaarden van Sunrise Medical B.V. en Sunrise Medical HCM B.V. van toepassing.
 Deze algemene voorwaarden zijn te raadplegen op www.sunrisemedical.be/voorwaarden

MAATVOERINGEN

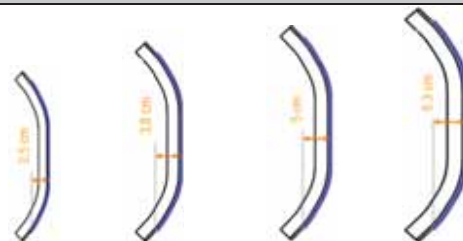

Contour diepte			
25 mm	38 mm	50 mm	63 mm

Stap 2 →

Jay rugbreedte *			
20	25	30	35
200-240 mm	250-290 mm	300-340 mm	350-400 mm

Stap 3 ↓
 Rughoogte



Laag Thoracaal

Short (S)
150 mm

max. rugbreedte klant			
180 mm	230 mm	280 mm	350 mm
○	○	○	◇



Medium Thoracaal

Medium (M)
200 mm

max. rugbreedte klant			
180 mm	230 mm	280 mm	350 mm
○	○	○	○



Upper Thoracaal

Tall (T)
250 mm

max. rugbreedte klant			
180 mm	230 mm	280 mm	350 mm
○	○	○	○



Shoulder Height

(XL)
300 mm

max. rugbreedte klant			
180 mm	230 mm	280 mm	350 mm
○	○	○	○

Artikelnummer instructie:
JZIPB 25 T EU (Dit is een voorbeeld)

- Stap 1: **JZIPB**
 Stap 2: kies een rugbreedte (20 / 25 / 30 / 35)
 Stap 3: kies een rughoogte (S / M / T / XL)
 Stap 4: **EU**

Stap 1	Stap 2	Stap 3	Stap 4
JZIPB			EU

Levertijd

- 5 werkdagen
 ◇ 15 werkdagen







* Rugbreedte = afstand gemeten aan de buitenkant van de rugbuizen

JAY® Zip RUG ACCESSOIRES

☐ = meerprijs

HOES (maat: zie afmetingen op de eerste pagina)		Prijs	artikelnummer
CJZIPBBkbbh	<input type="checkbox"/> Rugkussen hoës, kleur Zwart (CJZIPB BK 25 T -> CJZIPB: Zip rug hoës; BK: ZWART; 25: breedte; T: Tall hoogte)	112,71	CJZIPBBK _ _ _
CJZIPBBLbbh	<input type="checkbox"/> Rugkussen hoës, kleur blauw (CJZIPB BL 25 T -> CJZIPB: ZIP rug hoës; BL: Blauw; 25: breedte; T: Tall hoogte)	112,71	CJZIPBBL _ _ _
CJZIPBPKbbh	<input type="checkbox"/> Rugkussen hoës, kleur Roze (CJZIPB PK 25 T -> CJZIPB: ZIP rug hoës; PK: Roze 25: breedte; T: Tall hoogte)	112,71	CJZIPBPK _ _ _
CJZIPBbbh	<input type="checkbox"/> Extra waterbestendige binnenhoës (CJZIPB 25 T -> CJZIPB: Zip rug binnenhoës; 25: breedte; T: Tall hoogte)	112,71	CJZIPB _ _ _

VANITY FLAP		20	25	30	35	
JZBVFww	Vanity Flap	<input type="checkbox"/>	<input type="checkbox"/>	<input type="checkbox"/>	<input type="checkbox"/>	€ 88,06
		Onderdelenummer	JZBVF20	JZBVF25	JZBVF30	JZBVF35

HOOFDSTEUN (niet mogelijk met rughoogte 15 cm (S))		Gecrashtest in combinatie met de rug		
JZBHED15	<input type="checkbox"/> Hoofdsteun met standaard kussen 15 cm			313,42
JZBHED20	<input type="checkbox"/> Hoofdsteun met standaard kussen 20 cm			313,42
JZBHEDCINF	<input type="checkbox"/> Hoofdsteun met contour kussen 15 cm			363,54
JZBHEDCS	<input type="checkbox"/> Hoofdsteun met contour kussen 20 cm			363,54

LATERALE ONDERSTEUNING (niet mogelijk met rughoogte 15 cm (S)) (per paar)

Laterale ondersteuning vast		
JZFX34CE	<input type="checkbox"/> Zip Laterale ondersteuning vast, curved pad - 7.5x10cm	107,77
JZFX45CE	<input type="checkbox"/> Zip Laterale ondersteuning vast, curved pad - 10x12.5cm	107,77

Laterale ondersteuning wegzwenkbaar		
JZSA34CE	<input type="checkbox"/> Zip Laterale ondersteuning wegzwenkbaar, curved pad - 7.5x10cm	214,32
JZSA45CE	<input type="checkbox"/> Zip Laterale ondersteuning wegzwenkbaar, curved pad - 10x12.5cm	214,32
JZSA34COAE	<input type="checkbox"/> Zip Laterale ondersteuning wegzwenkbaar, met 2,5 cm 'offset' verstelbaar, Curved Pad - 7.5x10cm	249,57
JZSA45COAE	<input type="checkbox"/> Zip Laterale ondersteuning wegzwenkbaar, met 2,5 cm 'offset' verstelbaar, Curved Pad - 10x12.5cm	249,57

BORSTVESTJE (niet mogelijk met korte (S) rughoogte)



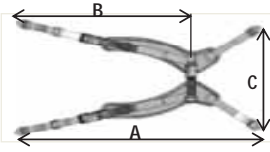

		XXS	XS	S	M	
<input type="checkbox"/>	Positioneringsgordel gepolsterd		<input type="checkbox"/>	<input type="checkbox"/>	<input type="checkbox"/>	116,71
		Onderdeel #	JZ4050E	J3HRNPASS	J3HRNPASM	
<input type="checkbox"/>	Borstfixatievestje gepolsterd		<input type="checkbox"/>	<input type="checkbox"/>	<input type="checkbox"/>	137,90
		Onderdeel #	JZ9407E	JZ9400E	J3HRNCOHS	J3HRNCOHM

Afmetingen: Borstfixatievestje				
A	25.5 cm	27.5 cm	30.8 cm	35.8 cm
B	17.5 cm	20 cm	22.5 cm	27.5 cm
C	12.5 cm	14.5 cm	16.3 cm	24.5 cm

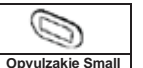

SPINE ALIGN POSITIONERINGS COMPONENTEN

		Prijs	Aantal	Totaal prijs
J3SPNCRS	<input type="checkbox"/> Curved Shim	57,65		
J3SPNFLS	<input type="checkbox"/> Flat Shim	40,11		
J3SPNLLS	<input type="checkbox"/> Lateral Shim	57,65		
J3SPNSBB	<input type="checkbox"/> Opvulzakje Small	78,98		
J3SPNLBB	<input type="checkbox"/> Opvulzakje Large	97,76		
J3SPNPLP	<input type="checkbox"/> Posterior/Lateral Pelvic	57,65		

					
Curved Shim	Flat Shim	Lateral Shim	Opvulzakje Small	Opvulzakje Large	Post/Lat Pelvic
B	25cm	25 cm	15 cm	25 cm	13.3 cm
H	10 cm	10 cm	11.3 cm	8 cm	9 cm
D	1.3 cm	0.8 cm	2 cm	2 cm	2 cm

NVG nr. 224036 Iden. Nr. Publieksprijs € 466,97 Supplement € 0,-

Jay Zip Rug - Basisprijs€
Prijs optie€
Totaalprijs	



Factureren aan:
Naam:
Straat:
Plaats: Postcode:
E-mail:
Tel: Fax:

Factureren aan:
Naam:
Straat:
Plaats: Postcode:
E-mail:
Tel: Fax:

Order datum:
Inkooporder:
Uw referentie:

Gemarkeerd voor:
Sunrise order nr.:

- Order
 Offerte

Customer Service: cs@sunrisemedical.be

Prijzen inclusief BTW

Geldig tot eerstvolgende wijziging of uiterlijk 31-12-2022.

Wijzigingen voorbehouden. Op alle transacties zijn de algemene voorwaarden van Sunrise Medical B.V. en Sunrise Medical HCM B.V. van toepassing.
Deze algemene voorwaarden zijn te raadplegen op www.sunrisemedical.be/voorwaarden

ROMPOSITIONERING



4-punts
rompositionering
'klassiek'



4-punts
rompositionering
'contour'



4-punts
rompositionering
met rits



H-rompositionering
met zijknopsluiting



Y-Style
rompositionering



Gepolsterde
borstgordel

ARMPOSITIONERING



Polspositionering

BEKKENPOSITIONERING



2-punts gepolsterde
bekkengordel met
druksluiting



4-punts gepolsterde
bekkengordel "type Y"



2-punts gepolsterde
bekkengordel met
zijknopsluiting



4-punts bekkengordel "type V-
contour"

VOETPOSITIONERING



Voetenbak (incl.
gepolsterde banden)



Voetenbak met
achillespeesuitsparing
(normaal met gepolst.
banden)





Enkelpositionering inclusief
montageplaat

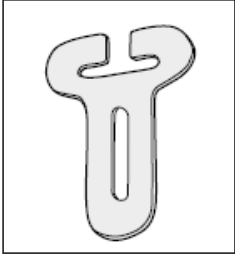
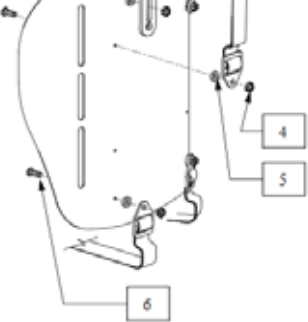

Enkelpositionering
(gemonteerd op voetenbak)

ROMPOSITIONERING - deel 1		Modulaire ziteenheid	Hand-bewogen rolstoelen	Elektrische rolstoelen	€	
4-PUNTS ROMPOSITIONERING 'KLASSIEK'						
ATS8107	<input type="checkbox"/>	4-punts rompositionering 'klassiek' - Dynamisch - Early Intervention	223638	223594	223579	207,28
ATS8100	<input type="checkbox"/>	4-punts rompositionering 'klassiek' - Dynamisch - X-Small	223638	223594	223579	207,28
ATS8101	<input type="checkbox"/>	4-punts rompositionering 'klassiek' - Dynamisch - Small	223638	223594	223579	207,28
ATS8102	<input type="checkbox"/>	4-punts rompositionering 'klassiek' - Dynamisch - Medium	223638	223594	223579	207,28
ATS8103	<input type="checkbox"/>	4-punts rompositionering 'klassiek' - Dynamisch - Large	223638	223594	223579	207,28
ATS8104	<input type="checkbox"/>	4-punts rompositionering 'klassiek' - Dynamisch - X-Large	223638	223594	223579	207,28
4-PUNTS ROMPOSITIONERING 'KLASSIEK' - Statisch						
ATS8300	<input type="checkbox"/>	4-punts rompositionering 'klassiek' - Statisch - X-Small	223638	223594	223579	207,28
ATS8301	<input type="checkbox"/>	4-punts rompositionering 'klassiek' - Statisch - Small	223638	223594	223579	207,28
ATS8302	<input type="checkbox"/>	4-punts rompositionering 'klassiek' - Statisch - Medium	223638	223594	223579	207,28
ATS8303	<input type="checkbox"/>	4-punts rompositionering 'klassiek' - Statisch - Large	223638	223594	223579	207,28
ATS8304	<input type="checkbox"/>	4-punts rompositionering 'klassiek' - Statisch - X-Large	223638	223594	223579	207,28
4-PUNTS ROMPOSITIONERING 'KLASSIEK' - Vinyl						
ATS8500	<input type="checkbox"/>	4-punts rompositionering 'klassiek' - Vinyl - X-Small	223638	223594	223579	207,28
ATS8501	<input type="checkbox"/>	4-punts rompositionering 'klassiek' - Vinyl - Small	223638	223594	223579	207,28
ATS8502	<input type="checkbox"/>	4-punts rompositionering 'klassiek' - Vinyl - Medium	223638	223594	223579	207,28
ATS8503	<input type="checkbox"/>	4-punts rompositionering 'klassiek' - Vinyl - Large	223638	223594	223579	207,28
ATS8504	<input type="checkbox"/>	4-punts rompositionering 'klassiek' - Vinyl - X-Large	223638	223594	223579	207,28
4-PUNTS ROMPOSITIONERING 'CONTOUR'						
ATS9107	<input type="checkbox"/>	4-punts rompositionering 'contour' - Dynamisch - Early Intervention	223638	223594	223579	207,28
ATS9100	<input type="checkbox"/>	4-punts rompositionering 'contour' - Dynamisch - X-Small	223638	223594	223579	207,28
ATS9101	<input type="checkbox"/>	4-punts rompositionering 'contour' - Dynamisch - Small	223638	223594	223579	207,28
ATS9102	<input type="checkbox"/>	4-punts rompositionering 'contour' - Dynamisch - Medium	223638	223594	223579	207,28
ATS9103	<input type="checkbox"/>	4-punts rompositionering 'contour' - Dynamisch - Large	223638	223594	223579	207,28
ATS9104	<input type="checkbox"/>	4-punts rompositionering 'contour' - Dynamisch - X-Large	223638	223594	223579	207,28
4-PUNTS ROMPOSITIONERING 'CONTOUR' - Statisch						
ATS9300	<input type="checkbox"/>	4-punts rompositionering 'contour' - Statisch - X-Small	223638	223594	223579	207,28
ATS9301	<input type="checkbox"/>	4-punts rompositionering 'contour' - Statisch - Small	223638	223594	223579	207,28
ATS9302	<input type="checkbox"/>	4-punts rompositionering 'contour' - Statisch - Medium	223638	223594	223579	207,28
ATS9303	<input type="checkbox"/>	4-punts rompositionering 'contour' - Statisch - Large	223638	223594	223579	207,28
ATS9304	<input type="checkbox"/>	4-punts rompositionering 'contour' - Statisch - X-Large	223638	223594	223579	207,28
4-PUNTS ROMPOSITIONERING 'CONTOUR' - Vinyl						
ATS9500	<input type="checkbox"/>	4-punts rompositionering 'contour' - Vinyl - X-Small	223638	223594	223579	207,28
ATS9501	<input type="checkbox"/>	4-punts rompositionering 'contour' - Vinyl - Small	223638	223594	223579	207,28
ATS9502	<input type="checkbox"/>	4-punts rompositionering 'contour' - Vinyl - Medium	223638	223594	223579	207,28
ATS9503	<input type="checkbox"/>	4-punts rompositionering 'contour' - Vinyl - Large	223638	223594	223579	207,28
ATS9504	<input type="checkbox"/>	4-punts rompositionering 'contour' - Vinyl - X-Large	223638	223594	223579	207,28
4-PUNTS ROMPOSITIONERING MET RITS						
ATS8701	<input type="checkbox"/>	4-punts rompositionering met rits - Dynamisch - Small	223638	223594	223579	207,28
ATS8702	<input type="checkbox"/>	4-punts rompositionering met rits - Dynamisch - Medium	223638	223594	223579	207,28
ATS8703	<input type="checkbox"/>	4-punts rompositionering met rits - Dynamisch - Large	223638	223594	223579	207,28
ATS8704	<input type="checkbox"/>	4-punts rompositionering met rits - Dynamisch - X-Large	223638	223594	223579	207,28
H-ROMPOSITIONERING MET ZIJKNOPSLUITING						
ATS8807	<input type="checkbox"/>	H-rompositionering met zijknopsluiting - Dynamisch - Early Intervention	223638	223594	223579	207,28
ATS8800	<input type="checkbox"/>	H-rompositionering met zijknopsluiting - Dynamisch - X-Small	223638	223594	223579	207,28
ATS8801	<input type="checkbox"/>	H-rompositionering met zijknopsluiting - Dynamisch - Small	223638	223594	223579	207,28
ATS8802	<input type="checkbox"/>	H-rompositionering met zijknopsluiting - Dynamisch - Medium	223638	223594	223579	207,28
ATS8803	<input type="checkbox"/>	H-rompositionering met zijknopsluiting - Dynamisch - Large	223638	223594	223579	207,28
ATS8804	<input type="checkbox"/>	H-rompositionering met zijknopsluiting - Dynamisch - X-Large	223638	223594	223579	207,28
H-ROMPOSITIONERING MET ZIJKNOPSLUITING - Statisch						
ATS9407	<input type="checkbox"/>	H-rompositionering met zijknopsluiting - Statisch - Early Intervention	223638	223594	223579	207,28
ATS9400	<input type="checkbox"/>	H-rompositionering met zijknopsluiting - Statisch - X-Small	223638	223594	223579	207,28
ATS9401	<input type="checkbox"/>	H-rompositionering met zijknopsluiting - Statisch - Small	223638	223594	223579	207,28
ATS9402	<input type="checkbox"/>	H-rompositionering met zijknopsluiting - Statisch - Medium	223638	223594	223579	207,28
ATS9403	<input type="checkbox"/>	H-rompositionering met zijknopsluiting - Statisch - Large	223638	223594	223579	207,28
ATS9404	<input type="checkbox"/>	H-rompositionering met zijknopsluiting - Statisch - X-Large	223638	223594	223579	207,28
			Voor meer informatie bezoek onze website www.sunrisemedical.be © Sunrise Medical 2022 pagina 2/5			

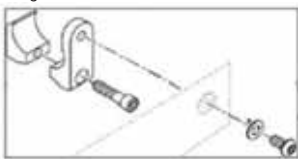
ROMPOSITIONERING - deel 2				Modulaire ziteenheid	Hand-bewogen rolstoelen	Elektrische rolstoelen	€
Y-STYLE ROMPOSITIONERING							
ATS9167	<input type="checkbox"/>	Y-Style rompositionering - Dynamisch - Early Intervention		223638	223594	223579	207,28
ATS9161	<input type="checkbox"/>	Y-Style rompositionering - Dynamisch - Small		223638	223594	223579	207,28
ATS9162	<input type="checkbox"/>	Y-Style rompositionering - Dynamisch - Medium		223638	223594	223579	207,28
ATS9163	<input type="checkbox"/>	Y-Style rompositionering - Dynamisch - Large		223638	223594	223579	207,28
ATS9367	<input type="checkbox"/>	Y-Style rompositionering - Statisch - Early Intervention		223638	223594	223579	207,28
ATS9361	<input type="checkbox"/>	Y-Style rompositionering - Statisch - Small		223638	223594	223579	207,28
ATS9362	<input type="checkbox"/>	Y-Style rompositionering - Statisch - Medium		223638	223594	223579	207,28
ATS9363	<input type="checkbox"/>	Y-Style rompositionering - Statisch - Large		223638	223594	223579	207,28
GEPOLSTERDE BORSTGORDEL							
ATS4050	<input type="checkbox"/>	Gepolsterde borstgordel - X-Small					146,28
ATS4000	<input type="checkbox"/>	Gepolsterde borstgordel - Small					146,28
ATS4100	<input type="checkbox"/>	Gepolsterde borstgordel - Medium					146,28
ATS4200	<input type="checkbox"/>	Gepolsterde borstgordel - Large					146,28
ATS4300	<input type="checkbox"/>	Gepolsterde borstgordel - X-Large					146,28
BEVESTIGING ROMPOSITIONERING							
J3EUGPSG	<input type="checkbox"/>	Bevestigingsset rompositionering t.b.v. Jay J3 rug en Jay Zip rug (figuur 1)					50,24
J3EUHHP	<input type="checkbox"/>	Bevestigingskit rompositionering t.b.v. Jay J3 rug en Jay Zip rug (figuur 2)					27,92
<div style="display: flex; justify-content: space-around;"> <div style="text-align: center;"> <p>Figuur 1</p>  </div> <div style="text-align: center;"> <p>Figuur 2</p>  </div> </div>							
POLSPOSITIONERING							
POLSPOSITIONERING (per stuk)							
ATS7510	<input type="checkbox"/>	Polspositionering - Small					58,06
ATS7520	<input type="checkbox"/>	Polspositionering - Medium					58,06
ATS7530	<input type="checkbox"/>	Polspositionering - Large					58,06
				Voor meer informatie bezoek onze website www.sunrisemedical.be © Sunrise Medical 2022 pagina 3/5			

BEKKENPOSITIONERING			Modulaire ziteenheid / handbewogen rolstoelen	€
2-PUNTS GEPOLSTERDE BEKKENGORDEL - DRUKSLUITING - 25 MM				
APB5115	<input type="checkbox"/>	2-punts gepolsterde bekkengordel - Druksluiting 25 mm - Enkel verstelbaar - 110 mm polstering	221354	51,17
APB5116	<input type="checkbox"/>	2-punts gepolsterde bekkengordel - Druksluiting 25 mm - Enkel verstelbaar - 140 mm polstering	221354	51,17
APB5117	<input type="checkbox"/>	2-punts gepolsterde bekkengordel - Druksluiting 25 mm - Enkel verstelbaar - 190 mm polstering	221354	51,17
APB5125	<input type="checkbox"/>	2-punts gepolsterde bekkengordel - Druksluiting 25 mm - Dubbel verstelbaar - 110 mm polstering	221354	56,77
APB5126	<input type="checkbox"/>	2-punts gepolsterde bekkengordel - Druksluiting 25 mm - Dubbel verstelbaar - 140 mm polstering	221354	56,77
APB5127	<input type="checkbox"/>	2-punts gepolsterde bekkengordel - Druksluiting 25 mm - Dubbel verstelbaar - 190 mm polstering	221354	56,77
2-PUNTS GEPOLSTERDE BEKKENGORDEL - ZIJKLIKSUITING - 25 MM				
APB6111	<input type="checkbox"/>	2-punts gepolsterde bekkengordel - Zijklisluiting 25 mm - Enkel verstelbaar - 140 mm polstering	221354	40,02
APB6112	<input type="checkbox"/>	2-punts gepolsterde bekkengordel - Zijklisluiting 25 mm - Enkel verstelbaar - 190 mm polstering	221354	40,02
APB6121	<input type="checkbox"/>	2-punts gepolsterde bekkengordel - Zijklisluiting 25 mm - Dubbel verstelbaar - 140 mm polstering	221354	40,02
APB6122	<input type="checkbox"/>	2-punts gepolsterde bekkengordel - Zijklisluiting 25 mm - Dubbel verstelbaar - 190 mm polstering	221354	40,02
2-PUNTS GEPOLSTERDE BEKKENGORDEL - DRUKSLUITING - 40 MM				
APB7212	<input type="checkbox"/>	2-punts gepolsterde bekkengordel - Druksluiting 40 mm - Enkel verstelbaar - 140 mm polstering	221354	51,17
APB7213	<input type="checkbox"/>	2-punts gepolsterde bekkengordel - Druksluiting 40 mm - Enkel verstelbaar - 190 mm polstering	221354	51,17
APB7221	<input type="checkbox"/>	2-punts gepolsterde bekkengordel - Druksluiting 40 mm - Dubbel verstelbaar - 140 mm polstering	221354	56,77
APB7222	<input type="checkbox"/>	2-punts gepolsterde bekkengordel - Druksluiting 40 mm - Dubbel verstelbaar - 190 mm polstering	221354	56,77
APB7223	<input type="checkbox"/>	2-punts gepolsterde bekkengordel - Druksluiting 40 mm - Dubbel verstelbaar - 240 mm polstering	221354	56,77
2-PUNTS GEPOLSTERDE BEKKENGORDEL - ZIJKLIKSUITING - 40 MM				
APB6212	<input type="checkbox"/>	2-punts gepolsterde bekkengordel - Zijklisluiting 40 mm - Enkel verstelbaar - 140 mm polstering	221354	51,17
APB6213	<input type="checkbox"/>	2-punts gepolsterde bekkengordel - Zijklisluiting 40 mm - Enkel verstelbaar - 190 mm polstering	221354	51,17
APB6222	<input type="checkbox"/>	2-punts gepolsterde bekkengordel - Zijklisluiting 40 mm - Dubbel verstelbaar - 140 mm polstering	221354	56,77
APB6223	<input type="checkbox"/>	2-punts gepolsterde bekkengordel - Zijklisluiting 40 mm - Dubbel verstelbaar - 190 mm polstering	221354	56,77
2-PUNTS GEPOLSTERDE BEKKENGORDEL - DRUKSLUITING - 50 MM				
APB7313	<input type="checkbox"/>	2-punts gepolsterde bekkengordel - Druksluiting 50 mm - Enkel verstelbaar - 240 mm polstering	221354	61,95
APB7314	<input type="checkbox"/>	2-punts gepolsterde bekkengordel - Druksluiting 50 mm - Enkel verstelbaar - 290 mm polstering	221354	61,95
2-PUNTS GEPOLSTERDE BEKKENGORDEL - ZIJKLIKSUITING - 50 MM				
APB6313	<input type="checkbox"/>	2-punts gepolsterde bekkengordel - Zijklisluiting 50 mm - Enkel verstelbaar - 240 mm polstering	221354	61,95
APB6314	<input type="checkbox"/>	2-punts gepolsterde bekkengordel - Zijklisluiting 50 mm - Enkel verstelbaar - 290 mm polstering	221354	61,95
2-PUNTS BEKKENGORDEL - VLIETUIGSLUITING 50 MM				
APB1448	<input type="checkbox"/>	2-punts bekkengordel - vliegtuigsluiting - 50 mm - enkel verstelbaar - 1220 mm gordellengte	221354	158,34
APB1460	<input type="checkbox"/>	2-punts bekkengordel - vliegtuigsluiting - 50 mm - enkel verstelbaar - 1520 mm gordellengte	221354	158,34
GORDELPOLSTERING (zonder gordel)				
APB1801	<input type="checkbox"/>	Gordelpolstering (zonder gordel) - 140 mm polstering - geschikt voor 25 mm gordel		32,67
APB1802	<input type="checkbox"/>	Gordelpolstering (zonder gordel) - 190 mm polstering - geschikt voor 25 mm gordel		32,67
APB1803	<input type="checkbox"/>	Gordelpolstering (zonder gordel) - 190 mm polstering - geschikt voor 40 mm gordel		39,67
APB1804	<input type="checkbox"/>	Gordelpolstering (zonder gordel) - 240 mm polstering - geschikt voor 40 mm gordel		39,67
APB1805	<input type="checkbox"/>	Gordelpolstering (zonder gordel) - 240 mm polstering - geschikt voor 50 mm gordel		51,36
APB1806	<input type="checkbox"/>	Gordelpolstering (zonder gordel) - 290 mm polstering - geschikt voor 50 mm gordel		51,36
4-PUNTS GEPOLSTERDE BEKKENGORDEL "TYPE Y" - DRUKSLUITING - 25 MM				
APB5145	<input type="checkbox"/>	4-punts gepolsterde bekkengordel "Type Y" - Druksluiting 25 mm - 89 mm polstering	221354	67,94
APB5146	<input type="checkbox"/>	4-punts gepolsterde bekkengordel "Type Y" - Druksluiting 25 mm - 110 mm polstering	221354	67,94
4-PUNTS GEPOLSTERDE BEKKENGORDEL "TYPE Y" - DRUKSLUITING - 40 MM				
APB7242	<input type="checkbox"/>	4-punts gepolsterde bekkengordel "Type Y" - Druksluiting 40 mm - 110 mm polstering	221354	73,52
APB7243	<input type="checkbox"/>	4-punts gepolsterde bekkengordel "Type Y" - Druksluiting 40 mm - 140 mm polstering	221354	73,52
APB7244	<input type="checkbox"/>	4-punts gepolsterde bekkengordel "Type Y" - Druksluiting 40 mm - 165 mm polstering	221354	73,52
4-PUNTS GEPOLSTERDE BEKKENGORDEL "TYPE V-CONTOUR" - DRUKSLUITING - diverse maten				
APB3716	<input type="checkbox"/>	4-punts bekkenpositionering "Type V-contour" - Druksluiting 25 mm - Small	221354	73,52
APB3727	<input type="checkbox"/>	4-punts bekkenpositionering "Type V-contour" - Druksluiting 40 mm - Medium	221354	73,52
APB3738	<input type="checkbox"/>	4-punts bekkenpositionering "Type V-contour" - Druksluiting 50 mm - Large	221354	73,52
4-PUNTS GEPOLSTERDE BEKKENGORDEL "TYPE V-CONTOUR" - ZIJKLIKSUITING - diverse maten				
APB3616	<input type="checkbox"/>	4-punts bekkenpositionering "Type V-contour" - Zijklisluiting 25 mm - Small	221354	67,94
APB3627	<input type="checkbox"/>	4-punts bekkenpositionering "Type V-contour" - Zijklisluiting 40 mm - Medium	221354	67,94
APB3638	<input type="checkbox"/>	4-punts bekkenpositionering "Type V-contour" - Zijklisluiting 50 mm - Large	221354	67,94
BEVESTIGING BEKKENGORDEL				
120750	<input type="checkbox"/>	Bevestigingsset bekkengordel t.b.v. ronde buizen (figuur 1)	(per paar)	52,52
116268	<input type="checkbox"/>	Bevestigingsset bekkengordel t.b.v. ovale buizen (figuur 2)	(per stuk)	87,54
<div style="display: flex; justify-content: space-around;"> <div style="text-align: center;"> <p>Figuur 1</p>  </div> <div style="text-align: center;"> <p>Figuur 2</p>  </div> </div> <p style="text-align: center;">316</p>				

VOETPOSITIONERING			Modulaire ziteenhed / handbewogen rolstoelen / elektrische rolstoelen	€
VOETENBAK (per stuk)				
TST6000	<input type="checkbox"/>	Voetenbak - Small	223535	94,88
TST6100	<input type="checkbox"/>	Voetenbak - Medium	223535	94,88
TST6200	<input type="checkbox"/>	Voetenbak - Large	223535	94,88
TST6300	<input type="checkbox"/>	Voetenbak - X-Large	223535	94,88
VOETENBAK INCL. GEVOLSTERDE BANDEN (per stuk)				
TST6001	<input type="checkbox"/>	Voetenbak incl. 2 gepolsterde banden - Small	223535	111,64
TST6101	<input type="checkbox"/>	Voetenbak incl. 2 gepolsterde banden - Medium	223535	111,64
TST6201	<input type="checkbox"/>	Voetenbak incl. 2 gepolsterde banden - Large	223535	111,64
TST6301	<input type="checkbox"/>	Voetenbak incl. 2 gepolsterde banden - X-Large	223535	111,64
VOETENBAK INCL. GEVOLSTERDE BANDEN MET ACHILLESPEES UITSPARING (per stuk)				
TST6061	<input type="checkbox"/>	Voetenbak incl. 2 gepolsterde banden met achillespeesuitsparing - Small	223535	39,04
TST6161	<input type="checkbox"/>	Voetenbak incl. 2 gepolsterde banden met achillespeesuitsparing - Medium	223535	39,04
TST6261	<input type="checkbox"/>	Voetenbak incl. 2 gepolsterde banden met achillespeesuitsparing - Large	223535	39,04
TST6361	<input type="checkbox"/>	Voetenbak incl. 2 gepolsterde banden met achillespeesuitsparing - X-Large	223535	39,04
ENKELPOSITIONERING (per stuk)				
TST6501L	<input type="checkbox"/>	Enkelpositionering - Links - X-Small	223535	94,88
TST6501R	<input type="checkbox"/>	Enkelpositionering - Rechts - X-Small	223535	94,88
TST6511L	<input type="checkbox"/>	Enkelpositionering - Links - Small	223535	94,88
TST6511R	<input type="checkbox"/>	Enkelpositionering - Rechts - Small	223535	94,88
TST6521L	<input type="checkbox"/>	Enkelpositionering - Links - Medium	223535	94,88
TST6521R	<input type="checkbox"/>	Enkelpositionering - Rechts - Medium	223535	94,88
TST6541L	<input type="checkbox"/>	Enkelpositionering - Links - Large	223535	94,88
TST6541R	<input type="checkbox"/>	Enkelpositionering - Rechts - Large	223535	94,88
TST6561L	<input type="checkbox"/>	Enkelpositionering - Links - X-Large	223535	94,88
TST6561R	<input type="checkbox"/>	Enkelpositionering - Rechts - X-Large	223535	94,88
ENKELPOSITIONERING INCL. MONTAGEPLAAT (per stuk)				
TST6510L	<input type="checkbox"/>	Voetenbak inclusief enkelpositionering - Links - Small	223535	117,21
TST6510R	<input type="checkbox"/>	Voetenbak inclusief enkelpositionering - Rechts - Small	223535	117,21
TST6520L	<input type="checkbox"/>	Voetenbak inclusief enkelpositionering - Links - Medium	223535	117,21
TST6520R	<input type="checkbox"/>	Voetenbak inclusief enkelpositionering - Rechts - Medium	223535	117,21
TST6540L	<input type="checkbox"/>	Voetenbak inclusief enkelpositionering - Links - Large	223535	117,21
TST6540R	<input type="checkbox"/>	Voetenbak inclusief enkelpositionering - Rechts - Large	223535	117,21
TST6560L	<input type="checkbox"/>	Voetenbak inclusief enkelpositionering - Links - X-Large	223535	117,21
TST6560R	<input type="checkbox"/>	Voetenbak inclusief enkelpositionering - Rechts - X-Large	223535	117,21
OMSCHRIJVING				
		NVG nr.	Publieksprijs	Supplement
2punts gepolsterde bekkengordel enkel verstelbaar		221354	€ 51,17	€ 11,17
2punts gepolsterde bekkengordel dubbel verstelbaar		221354	€ 56,77	€ 16,75
2punts gepolsterde bekkengordel zijkluisluiting		221354	€ 40,02	-
2punts gepolsterde bekkengordel druksluiting enkel verstelbaar		221354	€ 51,17	€ 11,17
2punts gepolsterde bekkengordel druksluiting dubbel verstelbaar		221354	€ 56,77	€ 16,75
2punts gepolsterde bekkengordel druk- en zijkluisluiting		221354	€ 61,95	€ 21,93
2punts gepolsterde bekkengordel vliegtuigsluiting		221354	€ 158,34	€ 118,32
4punts gepolsterde bekkengordel type Y 25mm		221354	€ 67,94	€ 27,92
4punts gepolsterde bekkengordel type Y 40mm		221354	€ 73,52	€ 32,42
4punts gepolsterde bekkengordel type V contour		221354	€ 73,52	€ 32,42
4punts gepolsterde bekkengordel type V contour zijkliksysteem		221354	€ 67,94	€ 27,92
4punts gepolsterde bekkengordel type V contour zijkliksysteem		221354	€ 67,94	€ 27,92
Voetenbak		223535	€ 94,88	€ 55,85
Voetenbak incl gepolsterde band		223535	€ 111,64	€ 72,60
Voetenbak incl gepolsterde band met achillespeesuitsparing		223535	€ 39,04	-
Enkelpositionering		223535	€ 94,88	€ 55,85
Enkelpositionering incl. Montageplaat		223535	€ 117,21	€ 78,28
4 punts rompositionering modulaire ziteenhed		223638	€ 207,28	-
4 punts rompositionering handbewogen rolstoelen		223596	€ 207,28	€ 98,23
4 punts rompositionering elektrische rolwagen		223579	€ 207,28	€ 133,72
Jay Positioneringselementen - Basisprijs		€	
Prijs optie		€	
Totaalprijs		€	
Sunrise Medical Customer Service Adres: Groningenhaven 18-20, 3433 PE Nieuwegein Tel.: 02-5882371			Voor meer informatie bezoek onze website www.sunrisemedical.be © Sunrise Medical 2022 pagina 5/5	
E-mail: cs@sunrisemedical.be				



Factureren aan:
Naam:
Straat:
Plaats: Postcode:
E-Mail:
Tel: Fax:

Leveren aan:
Naam:
Adres:
Plaats: Postcode:
E-Mail:
Tel: Fax:

Order datum:
Inkooporder:
Uw referentie:



Gemarkeerd voor:
Sunrise order nr:

- Order
 Offerte

- = Standaard = Meerprijs
 = Geen meer-/minderprijs

Customer Service: cs@sunrisemedical.be

Basisprijs vanaf € 1.824,44 (inclusief 6% BTW)
Nomencl. nr. 223299

Geldig tot eerstvolgende wijziging of uiterlijk 31-12-2022.

Wijzigingen voorbehouden. Op alle transacties zijn de algemene voorwaarden van Sunrise Medical B.V. en Sunrise Medical HCM B.V. van toepassing.
Deze algemene voorwaarden zijn te raadplegen op www.sunrisemedical.be/voorwaarden

STAP 1: Kies een combinatie van hoofdsteunhouder en kussen(s) (voor meer informatie zie ook onze brochure)

Hoofdsteunhouders				
Hoofdsteun kussens Cover Material: Lycra	AXYS	LINX	PRO	COBRA-FB
Plush	<input type="checkbox"/> AXYS-P4L gm <input type="checkbox"/> AXYS-P2L gm <input type="checkbox"/> AXYS-P1L gm <input type="checkbox"/> AXYS-P3L gm <input type="checkbox"/> AXYS-P8L gm	<input type="checkbox"/> LINX-P4L gm <input type="checkbox"/> LINX-P2L gm <input type="checkbox"/> LINX-P1L gm <input type="checkbox"/> LINX-P3L gm <input type="checkbox"/> LINX-P8L gm	<input type="checkbox"/> PRO-P4L gm <input type="checkbox"/> PRO-P2L gm <input type="checkbox"/> PRO-P1L gm <input type="checkbox"/> PRO-P3L gm <input type="checkbox"/> PRO-P8L gm	<input type="checkbox"/> FB-COBRA-P4L gm <input type="checkbox"/> FB-COBRA-P2L gm <input type="checkbox"/> FB-COBRA-P1L gm <input type="checkbox"/> FB-COBRA-P3L gm <input type="checkbox"/> FB-COBRA-P8L gm
Specialty Plush	<input type="checkbox"/> AXYS-P44L gm <input type="checkbox"/> AXYS-P22L gm <input type="checkbox"/> AXYS-P12L gm <input type="checkbox"/> AXYS-AP1L gm <input type="checkbox"/> AXYS-AP2L gm	<input type="checkbox"/> LINX-P44L gm <input type="checkbox"/> LINX-P22L gm <input type="checkbox"/> LINX-P12L gm <input type="checkbox"/> LINX-AP1L gm <input type="checkbox"/> LINX-AP2L gm	<input type="checkbox"/> PRO-P44L gm <input type="checkbox"/> PRO-P22L gm <input type="checkbox"/> PRO-P12L gm <input type="checkbox"/> PRO-AP1L gm <input type="checkbox"/> PRO-AP2L gm	<input type="checkbox"/> FB-COBRA-P12L gm <input type="checkbox"/> FB-COBRA-AP1L gm <input type="checkbox"/> FB-COBRA-AP2L gm
Contoured Cradle	<input type="checkbox"/> AXYS-CCS4L gm <input type="checkbox"/> AXYS-CCS3L gm <input type="checkbox"/> AXYS-CCS2L gm <input type="checkbox"/> AXYS-CCP4L gm <input type="checkbox"/> AXYS-CCP3L gm <input type="checkbox"/> AXYS-CCP2L gm	<input type="checkbox"/> LINX-CCS4L gm <input type="checkbox"/> LINX-CCS3L gm <input type="checkbox"/> LINX-CCS2L gm <input type="checkbox"/> LINX-CCP4L gm <input type="checkbox"/> LINX-CCP3L gm <input type="checkbox"/> LINX-CCP2L gm	<input type="checkbox"/> PRO-CCS4L gm <input type="checkbox"/> PRO-CCS3L gm <input type="checkbox"/> PRO-CCS2L gm <input type="checkbox"/> PRO-CCP4L gm <input type="checkbox"/> PRO-CCP3L gm <input type="checkbox"/> PRO-CCP2L gm	<input type="checkbox"/> FB-COBRA-CCS4L gm <input type="checkbox"/> FB-COBRA-CCS3L gm <input type="checkbox"/> FB-COBRA-CCS2L gm <input type="checkbox"/> FB-COBRA-CCP4L gm <input type="checkbox"/> FB-COBRA-CCP3L gm <input type="checkbox"/> FB-COBRA-CCP2L gm
Single Sub-occipital	<input type="checkbox"/> AXYS-SS10L gm <input type="checkbox"/> AXYS-SS8L gm <input type="checkbox"/> AXYS-SS4L gm <input type="checkbox"/> AXYS-SS3L gm	<input type="checkbox"/> LINX-SS10L gm <input type="checkbox"/> LINX-SS8L gm <input type="checkbox"/> LINX-SS4L gm <input type="checkbox"/> LINX-SS3L gm	<input type="checkbox"/> PRO-SS10L gm <input type="checkbox"/> PRO-SS8L gm <input type="checkbox"/> PRO-SS4L gm <input type="checkbox"/> PRO-SS3L gm	<input type="checkbox"/> FB-COBRA-SS10L gm <input type="checkbox"/> FB-COBRA-SS8L gm <input type="checkbox"/> FB-COBRA-SS4L gm <input type="checkbox"/> FB-COBRA-SS3L gm
S.O.F.T Adult	<input type="checkbox"/> AXYS-8L gm <input type="checkbox"/> AXYS-5L gm <input type="checkbox"/> AXYS-2L gm <input type="checkbox"/> AXYS-1L gm	<input type="checkbox"/> LINX-8L gm <input type="checkbox"/> LINX-5L gm <input type="checkbox"/> LINX-2L gm <input type="checkbox"/> LINX-1L gm	<input type="checkbox"/> PRO-8L gm <input type="checkbox"/> PRO-5L gm <input type="checkbox"/> PRO-2L gm <input type="checkbox"/> PRO-1L gm	<input type="checkbox"/> FB-COBRA-8L gm <input type="checkbox"/> FB-COBRA-5L gm <input type="checkbox"/> FB-COBRA-2L gm <input type="checkbox"/> FB-COBRA-1L gm
S.O.F.T Pediatric	<input type="checkbox"/> AXYS-7L gm <input type="checkbox"/> AXYS-6L gm <input type="checkbox"/> AXYS-4L gm <input type="checkbox"/> AXYS-3L gm	<input type="checkbox"/> LINX-7L gm <input type="checkbox"/> LINX-6L gm <input type="checkbox"/> LINX-4L gm <input type="checkbox"/> LINX-3L gm	<input type="checkbox"/> PRO-7L gm <input type="checkbox"/> PRO-6L gm <input type="checkbox"/> PRO-4L gm <input type="checkbox"/> PRO-3L gm	<input type="checkbox"/> FB-COBRA-7L gm <input type="checkbox"/> FB-COBRA-6L gm <input type="checkbox"/> FB-COBRA-4L gm <input type="checkbox"/> FB-COBRA-3L gm











STAP 2: Kies een hoofdsteunhuis tbv de hoofdsteunhouder (1)

Hoofdsteunhuis	AXYS	LINX	PRO	COBRA-FB
<input type="checkbox"/> Standaard (M2500) std <input type="checkbox"/> Standaard Dual (2x M2500) € 147,62 <input type="checkbox"/> Wegklapbaar (M5500) gm <input type="checkbox"/> Zonder gm	<input type="checkbox"/> Standaard (M2300) std <input type="checkbox"/> Standaard DUAL (2x M2300) € 147,62 <input type="checkbox"/> Wegklapbaar (M5300) gm <input type="checkbox"/> Zonder gm	<input type="checkbox"/> Standaard (M2200-WB) std <input type="checkbox"/> Standaard DUAL (2x M2200-WB) € 147,62 <input type="checkbox"/> Wegklapbaar (M5200) gm <input type="checkbox"/> Zonder gm	Dit systeem is inclusief wegklapbaar hoofdsteunhouder	
Optie	Optie	Optie	Optie	
<input type="checkbox"/> Universele houder tbv hoofdsteunhuis (JAYWMM1010UNI) gm	<input type="checkbox"/> Universele houder tbv hoofdsteunhuis (JAYWMM1010UNI) gm	<input type="checkbox"/> Universele houder tbv hoofdsteunhuis (JAYWMM1010UNI) gm	<input type="checkbox"/> Universele houder tbv hoofdsteunhuis (JAYWMM1010UNI) gm	









(1) let op: de specialty dual plush hoofdsteunkussens hebben twee hoofdsteunhouders nodig en zijn niet i.c.m. wegklapbaar hoofdsteunhuis

STAP 3: Kies een hoofdsteen optie (zie ook onze brochure)

A) Ondersteuning voorzijde hoofd - kies één optie

		Hoofdsteen kussen											
Hoofdsteen Optie													
		Plush		Specialty Plush		Contoured Cradle		Single Sub-occipital		S.O.F.T ADULT		S.O.F.T Pediatric	
	<input type="checkbox"/> DFS10 (ADULT) gm <input type="checkbox"/> DFS30 (PED.) gm	<input type="checkbox"/> DFS10 (ADULT) gm <input type="checkbox"/> DFS30 (PED.) gm	<input type="checkbox"/> DFS10 (ADULT) gm <input type="checkbox"/> DFS30 (PED.) gm	<input type="checkbox"/> DFS10 (ADULT) gm <input type="checkbox"/> DFS30 (PED.) gm	<input type="checkbox"/> DFS10 (ADULT) gm <input type="checkbox"/> DFS30 (PED.) gm	<input type="checkbox"/> DFS10 (ADULT) gm <input type="checkbox"/> DFS30 (PED.) gm	<input type="checkbox"/> DFS10 (ADULT) gm <input type="checkbox"/> DFS30 (PED.) gm	<input type="checkbox"/> DFS10 (ADULT) gm <input type="checkbox"/> DFS30 (PED.) gm	<input type="checkbox"/> DFS10 (ADULT) gm <input type="checkbox"/> DFS30 (PED.) gm	<input type="checkbox"/> DFS10 (ADULT) gm <input type="checkbox"/> DFS30 (PED.) gm	<input type="checkbox"/> DFS10 (ADULT) gm <input type="checkbox"/> DFS30 (PED.) gm	<input type="checkbox"/> DFS10 (ADULT) gm <input type="checkbox"/> DFS30 (PED.) gm	<input type="checkbox"/> DFS10 (ADULT) gm <input type="checkbox"/> DFS30 (PED.) gm
	<input type="checkbox"/> DFSQ10 (ADULT) gm <input type="checkbox"/> DFSQ30 (PED.) gm	<input type="checkbox"/> DFSQ10 (ADULT) gm <input type="checkbox"/> DFSQ30 (PED.) gm	<input type="checkbox"/> DFSQ10 (ADULT) gm <input type="checkbox"/> DFSQ30 (PED.) gm	<input type="checkbox"/> DFSQ10 (ADULT) gm <input type="checkbox"/> DFSQ30 (PED.) gm	<input type="checkbox"/> DFSQ10 (ADULT) gm <input type="checkbox"/> DFSQ30 (PED.) gm	<input type="checkbox"/> DFSQ10 (ADULT) gm <input type="checkbox"/> DFSQ30 (PED.) gm	<input type="checkbox"/> DFSQ10 (ADULT) gm <input type="checkbox"/> DFSQ30 (PED.) gm	<input type="checkbox"/> DFSQ10 (ADULT) gm <input type="checkbox"/> DFSQ30 (PED.) gm	<input type="checkbox"/> DFSQ10 (ADULT) gm <input type="checkbox"/> DFSQ30 (PED.) gm	<input type="checkbox"/> DFSQ10 (ADULT) gm <input type="checkbox"/> DFSQ30 (PED.) gm	<input type="checkbox"/> DFSQ10 (ADULT) gm <input type="checkbox"/> DFSQ30 (PED.) gm	<input type="checkbox"/> DFSQ10 (ADULT) gm <input type="checkbox"/> DFSQ30 (PED.) gm	<input type="checkbox"/> DFSQ10 (ADULT) gm <input type="checkbox"/> DFSQ30 (PED.) gm
	<input type="checkbox"/> CAP10 (ADULT) gm <input type="checkbox"/> CAP30-R (PED.) gm <input type="checkbox"/> CAP30-B (PED.) gm	<input type="checkbox"/> CAP10 (ADULT) gm <input type="checkbox"/> CAP30-R (PED.) gm <input type="checkbox"/> CAP30-B (PED.) gm	<input type="checkbox"/> CAP10 (ADULT) gm <input type="checkbox"/> CAP30-R (PED.) gm <input type="checkbox"/> CAP30-B (PED.) gm	<input type="checkbox"/> CAP10 (ADULT) gm <input type="checkbox"/> CAP30-R (PED.) gm <input type="checkbox"/> CAP30-B (PED.) gm	<input type="checkbox"/> CAP10 (ADULT) gm <input type="checkbox"/> CAP30-R (PED.) gm <input type="checkbox"/> CAP30-B (PED.) gm	<input type="checkbox"/> CAP10 (ADULT) gm <input type="checkbox"/> CAP30-R (PED.) gm <input type="checkbox"/> CAP30-B (PED.) gm	<input type="checkbox"/> CAP10 (ADULT) gm <input type="checkbox"/> CAP30-R (PED.) gm <input type="checkbox"/> CAP30-B (PED.) gm	<input type="checkbox"/> CAP10 (ADULT) gm <input type="checkbox"/> CAP30-R (PED.) gm <input type="checkbox"/> CAP30-B (PED.) gm	<input type="checkbox"/> CAP10 (ADULT) gm <input type="checkbox"/> CAP30-R (PED.) gm <input type="checkbox"/> CAP30-B (PED.) gm	<input type="checkbox"/> CAP10 (ADULT) gm <input type="checkbox"/> CAP30-R (PED.) gm <input type="checkbox"/> CAP30-B (PED.) gm	<input type="checkbox"/> CAP10 (ADULT) gm <input type="checkbox"/> CAP30-R (PED.) gm <input type="checkbox"/> CAP30-B (PED.) gm	<input type="checkbox"/> CAP10 (ADULT) gm <input type="checkbox"/> CAP30-R (PED.) gm <input type="checkbox"/> CAP30-B (PED.) gm	<input type="checkbox"/> CAP10 (ADULT) gm <input type="checkbox"/> CAP30-R (PED.) gm <input type="checkbox"/> CAP30-B (PED.) gm
	<input type="checkbox"/> HU10 gm	<input type="checkbox"/> HU10 gm	<input type="checkbox"/> HU10 gm	<input type="checkbox"/> HU10 gm	<input type="checkbox"/> HU10 gm	<input type="checkbox"/> HU10 gm	<input type="checkbox"/> HU10 gm	<input type="checkbox"/> HU10 gm	<input type="checkbox"/> HU10 gm	<input type="checkbox"/> HU10 gm	<input type="checkbox"/> HU10 gm	<input type="checkbox"/> HU10 gm	<input type="checkbox"/> HU10 gm

B) Laterale Ondersteuning (Hoes Lycra)

		Hoofdsteen kussen												
Hoofdsteen Optie														
		Plush		Specialty Plush		Contoured Cradle		Single Sub-occipital		S.O.F.T ADULT		S.O.F.T Pediatric		
	<input type="checkbox"/> 1 x LFC 10-PLL gm <input type="checkbox"/> 1 x LFC 15-PLL gm <input type="checkbox"/> 1 x LFC 20-PLL gm <input type="checkbox"/> 1 x LFC 25-PLL gm <input type="checkbox"/> 1 x LFC 30-PLL gm <input type="checkbox"/> 1 x LFC 35-PLL gm <input type="checkbox"/> 1 x LFC 40-PLL gm	<input type="checkbox"/> 1 x LFC 10-PLL gm <input type="checkbox"/> 1 x LFC 15-PLL gm <input type="checkbox"/> 1 x LFC 20-PLL gm <input type="checkbox"/> 1 x LFC 25-PLL gm <input type="checkbox"/> 1 x LFC 30-PLL gm <input type="checkbox"/> 1 x LFC 35-PLL gm <input type="checkbox"/> 1 x LFC 40-PLL gm	<input type="checkbox"/> 1 x LFC 10-PLL gm <input type="checkbox"/> 1 x LFC 15-PLL gm <input type="checkbox"/> 1 x LFC 20-PLL gm <input type="checkbox"/> 1 x LFC 25-PLL gm <input type="checkbox"/> 1 x LFC 30-PLL gm <input type="checkbox"/> 1 x LFC 35-PLL gm <input type="checkbox"/> 1 x LFC 40-PLL gm	<input type="checkbox"/> 1 x LFC 10-CSL gm <input type="checkbox"/> 1 x LFC 15-CSL gm <input type="checkbox"/> 1 x LFC 20-CSL gm <input type="checkbox"/> 1 x LFC 25-CSL gm <input type="checkbox"/> 1 x LFC 30-CSL gm <input type="checkbox"/> 1 x LFC 35-CSL gm <input type="checkbox"/> 1 x LFC 40-CSL gm	<input type="checkbox"/> 1 x LFC 10-CSL gm <input type="checkbox"/> 1 x LFC 15-CSL gm <input type="checkbox"/> 1 x LFC 20-CSL gm <input type="checkbox"/> 1 x LFC 25-CSL gm <input type="checkbox"/> 1 x LFC 30-CSL gm <input type="checkbox"/> 1 x LFC 35-CSL gm <input type="checkbox"/> 1 x LFC 40-CSL gm	<input type="checkbox"/> 1 x LFC 10-CSL gm <input type="checkbox"/> 1 x LFC 15-CSL gm <input type="checkbox"/> 1 x LFC 20-CSL gm <input type="checkbox"/> 1 x LFC 25-CSL gm <input type="checkbox"/> 1 x LFC 30-CSL gm <input type="checkbox"/> 1 x LFC 35-CSL gm <input type="checkbox"/> 1 x LFC 40-CSL gm	<input type="checkbox"/> 1 x LFC 10-CSL gm <input type="checkbox"/> 1 x LFC 15-CSL gm <input type="checkbox"/> 1 x LFC 20-CSL gm <input type="checkbox"/> 1 x LFC 25-CSL gm <input type="checkbox"/> 1 x LFC 30-CSL gm <input type="checkbox"/> 1 x LFC 35-CSL gm <input type="checkbox"/> 1 x LFC 40-CSL gm	<input type="checkbox"/> 1 x LFC 10-CSL gm <input type="checkbox"/> 1 x LFC 15-CSL gm <input type="checkbox"/> 1 x LFC 20-CSL gm <input type="checkbox"/> 1 x LFC 25-CSL gm <input type="checkbox"/> 1 x LFC 30-CSL gm <input type="checkbox"/> 1 x LFC 35-CSL gm <input type="checkbox"/> 1 x LFC 40-CSL gm	<input type="checkbox"/> 1 x LFC 10L gm <input type="checkbox"/> 1 x LFC 15L gm <input type="checkbox"/> 1 x LFC 20L gm <input type="checkbox"/> 1 x LFC 25L gm <input type="checkbox"/> 1 x LFC 30L gm <input type="checkbox"/> 1 x LFC 35L gm <input type="checkbox"/> 1 x LFC 40L gm	<input type="checkbox"/> 1 x LFC 10L gm <input type="checkbox"/> 1 x LFC 15L gm <input type="checkbox"/> 1 x LFC 20L gm <input type="checkbox"/> 1 x LFC 25L gm <input type="checkbox"/> 1 x LFC 30L gm <input type="checkbox"/> 1 x LFC 35L gm <input type="checkbox"/> 1 x LFC 40L gm	<input type="checkbox"/> 1 x LFC 10L gm <input type="checkbox"/> 1 x LFC 15L gm <input type="checkbox"/> 1 x LFC 20L gm <input type="checkbox"/> 1 x LFC 25L gm <input type="checkbox"/> 1 x LFC 30L gm <input type="checkbox"/> 1 x LFC 35L gm <input type="checkbox"/> 1 x LFC 40L gm	<input type="checkbox"/> 1 x LFC 10L gm <input type="checkbox"/> 1 x LFC 15L gm <input type="checkbox"/> 1 x LFC 20L gm <input type="checkbox"/> 1 x LFC 25L gm <input type="checkbox"/> 1 x LFC 30L gm <input type="checkbox"/> 1 x LFC 35L gm <input type="checkbox"/> 1 x LFC 40L gm	<input type="checkbox"/> 1 x LFC 10L gm <input type="checkbox"/> 1 x LFC 15L gm <input type="checkbox"/> 1 x LFC 20L gm <input type="checkbox"/> 1 x LFC 25L gm <input type="checkbox"/> 1 x LFC 30L gm <input type="checkbox"/> 1 x LFC 35L gm <input type="checkbox"/> 1 x LFC 40L gm	<input type="checkbox"/> 1 x LFC 10L gm <input type="checkbox"/> 1 x LFC 15L gm <input type="checkbox"/> 1 x LFC 20L gm <input type="checkbox"/> 1 x LFC 25L gm <input type="checkbox"/> 1 x LFC 30L gm <input type="checkbox"/> 1 x LFC 35L gm <input type="checkbox"/> 1 x LFC 40L gm
	<input type="checkbox"/> 1 x LFC 10-PL2L gm <input type="checkbox"/> 1 x LFC 15-PL2L gm <input type="checkbox"/> 1 x LFC 20-PL2L gm <input type="checkbox"/> 1 x LFC 25-PL2L gm <input type="checkbox"/> 1 x LFC 30-PL2L gm <input type="checkbox"/> 1 x LFC 35-PL2L gm <input type="checkbox"/> 1 x LFC 40-PL2L gm	<input type="checkbox"/> 1 x LFC 10-PL2L gm <input type="checkbox"/> 1 x LFC 15-PL2L gm <input type="checkbox"/> 1 x LFC 20-PL2L gm <input type="checkbox"/> 1 x LFC 25-PL2L gm <input type="checkbox"/> 1 x LFC 30-PL2L gm <input type="checkbox"/> 1 x LFC 35-PL2L gm <input type="checkbox"/> 1 x LFC 40-PL2L gm	<input type="checkbox"/> 1 x LFC 10-PL2L gm <input type="checkbox"/> 1 x LFC 15-PL2L gm <input type="checkbox"/> 1 x LFC 20-PL2L gm <input type="checkbox"/> 1 x LFC 25-PL2L gm <input type="checkbox"/> 1 x LFC 30-PL2L gm <input type="checkbox"/> 1 x LFC 35-PL2L gm <input type="checkbox"/> 1 x LFC 40-PL2L gm	<input type="checkbox"/> 1 x LFC 10-CS2L gm <input type="checkbox"/> 1 x LFC 15-CS2L gm <input type="checkbox"/> 1 x LFC 20-CS2L gm <input type="checkbox"/> 1 x LFC 25-CS2L gm <input type="checkbox"/> 1 x LFC 30-CS2L gm <input type="checkbox"/> 1 x LFC 35-CS2L gm <input type="checkbox"/> 1 x LFC 40-CS2L gm	<input type="checkbox"/> 1 x LFC 10-CS2L gm <input type="checkbox"/> 1 x LFC 15-CS2L gm <input type="checkbox"/> 1 x LFC 20-CS2L gm <input type="checkbox"/> 1 x LFC 25-CS2L gm <input type="checkbox"/> 1 x LFC 30-CS2L gm <input type="checkbox"/> 1 x LFC 35-CS2L gm <input type="checkbox"/> 1 x LFC 40-CS2L gm	<input type="checkbox"/> 1 x LFC 10-CS2L gm <input type="checkbox"/> 1 x LFC 15-CS2L gm <input type="checkbox"/> 1 x LFC 20-CS2L gm <input type="checkbox"/> 1 x LFC 25-CS2L gm <input type="checkbox"/> 1 x LFC 30-CS2L gm <input type="checkbox"/> 1 x LFC 35-CS2L gm <input type="checkbox"/> 1 x LFC 40-CS2L gm	<input type="checkbox"/> 1 x LFC 10-CS2L gm <input type="checkbox"/> 1 x LFC 15-CS2L gm <input type="checkbox"/> 1 x LFC 20-CS2L gm <input type="checkbox"/> 1 x LFC 25-CS2L gm <input type="checkbox"/> 1 x LFC 30-CS2L gm <input type="checkbox"/> 1 x LFC 35-CS2L gm <input type="checkbox"/> 1 x LFC 40-CS2L gm	<input type="checkbox"/> 1 x LFC 10-CS2L gm <input type="checkbox"/> 1 x LFC 15-CS2L gm <input type="checkbox"/> 1 x LFC 20-CS2L gm <input type="checkbox"/> 1 x LFC 25-CS2L gm <input type="checkbox"/> 1 x LFC 30-CS2L gm <input type="checkbox"/> 1 x LFC 35-CS2L gm <input type="checkbox"/> 1 x LFC 40-CS2L gm	<input type="checkbox"/> 2 x LFC 10L gm <input type="checkbox"/> 2 x LFC 15L gm <input type="checkbox"/> 2 x LFC 20L gm <input type="checkbox"/> 2 x LFC 25L gm <input type="checkbox"/> 2 x LFC 30L gm <input type="checkbox"/> 2 x LFC 35L gm <input type="checkbox"/> 2 x LFC 40L gm	<input type="checkbox"/> 2 x LFC 10L gm <input type="checkbox"/> 2 x LFC 15L gm <input type="checkbox"/> 2 x LFC 20L gm <input type="checkbox"/> 2 x LFC 25L gm <input type="checkbox"/> 2 x LFC 30L gm <input type="checkbox"/> 2 x LFC 35L gm <input type="checkbox"/> 2 x LFC 40L gm	<input type="checkbox"/> 2 x LFC 10L gm <input type="checkbox"/> 2 x LFC 15L gm <input type="checkbox"/> 2 x LFC 20L gm <input type="checkbox"/> 2 x LFC 25L gm <input type="checkbox"/> 2 x LFC 30L gm <input type="checkbox"/> 2 x LFC 35L gm <input type="checkbox"/> 2 x LFC 40L gm	<input type="checkbox"/> 2 x LFC 10L gm <input type="checkbox"/> 2 x LFC 15L gm <input type="checkbox"/> 2 x LFC 20L gm <input type="checkbox"/> 2 x LFC 25L gm <input type="checkbox"/> 2 x LFC 30L gm <input type="checkbox"/> 2 x LFC 35L gm <input type="checkbox"/> 2 x LFC 40L gm	<input type="checkbox"/> 2 x LFC 10L gm <input type="checkbox"/> 2 x LFC 15L gm <input type="checkbox"/> 2 x LFC 20L gm <input type="checkbox"/> 2 x LFC 25L gm <input type="checkbox"/> 2 x LFC 30L gm <input type="checkbox"/> 2 x LFC 35L gm <input type="checkbox"/> 2 x LFC 40L gm	

OMSCHRIJVING	NVG nr.	IDEN. nr.	Publieksprijs	Supplement
Whitmyer / Hoofdsteen PRO	223299		€ 1.824,44	€ 0,00
Whitmyer / Hoofdsteen AXYS	223299		€ 1.824,44	€ 0,00
Whitmyer / Hoofdsteen COBRA-FB	223299		€ 1.824,44	€ 0,00
Whitmyer / Hoofdsteen LINX	223299		€ 1.824,44	€ 0,00

Jay Whitmyer - Basisprijs	€
Prijs optie	€
Totaalprijs	€



Factureren aan:
 Naam:
 Straat:
 Plaats: Postcode:
 E-mail:
 Tel: Fax:

Leveren aan:
 Naam:
 Straat:
 Plaats: Postcode:
 E-mail:
 Tel: Fax:

Order datum:
 Inkooporder:
 Uw referentie:



Gemarkeerd voor:
 Sunrise order nr.:

- Order
- Offerte

- ◇ = Standaard = Meerprijs
- = Geen meer-/minderprijs

Customer Service: orders@sunrisemedical.be
Max. gebruikersgewicht: 150 kg

Basisprijs vanaf € 1.112,00 (inclusief 6% BTW)

Geldig tot eerstvolgende wijziging of uiterlijk 31-12-2022.

Wijzigingen voorbehouden. Op alle transacties zijn de algemene voorwaarden van Sunrise Medical B.V. en Sunrise Medical HCM B.V. van toepassing.

Deze algemene voorwaarden zijn te raadplegen op www.sunrisemedical.be/voorwaarden

MODEL		TECHNISCHE SPECIFICATIES	
<input type="checkbox"/> Sterling Sapphire 4 wiel uitvoering	2.112,00	Kleur	Grey Metallic
KLEUR		Totale lengte	1210 mm
◇ Grey Metallic	std	Totale breedte	590 mm
ZITTING		Zitdiepte stoel	480 mm
◇ Draaibare stoel met neerklapbare rugleuning	std	Zitbreedte stoel	520 mm
ACCU'S		Zithoogte	43-54 kg
◇ 35 Ah accu	std	Totaal gewicht incl. accu's	79 kg
LADER		Rughoekverstelling	nee
◇ Oplader	std	Max. snelheid	6,4 km/u
KENMERKEN		Max. actieradius	30 km
<ul style="list-style-type: none"> - Ergonomische duim bediening - Eenvoudig verstelbare stuurkolom - Afneembare boodschappenmand aan het stuur - Anti-tip systeem - Claxon - Deelbaar d.m.v. Gem-Lock ('draadloos') - LED verlichting 		Horizontale stoelverstelling	nee
OPMERKINGEN		Draaicirkel	1400 mm
		Max. hellingshoek	(14°) bij 113 kg (10°) bij 150 kg
		Max. gebruikersgewicht	150 kg

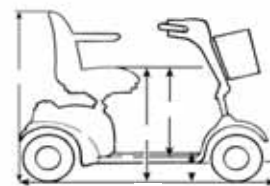

Sterling Sapphire - Basisprijs	
Prijs optie€
Totaalprijs€



OF-S425-BE-NL-REV1
Geldig vanaf 01-05-2022



S425

Facturen aan:
 Naam:
 Straat:
 Plaats: Postcode:
 E-mail:
 Tel: Fax:

Leveren aan:
 Naam:
 Straat:
 Plaats: Postcode:
 E-mail:
 Tel: Fax:

Order datum:
 Inkooporder:
 Uw referentie:



Gemarkeerd voor:
 Sunrise order nr.:

- Order
 Offerte

- ◆ = Standaard = Meerprijs
 ○ = Geen meer-/minderprijs



Max. gebruikersgewicht: **150 kg**
 Gewicht cliënt: kg

Altijd invullen voor juiste configuratie

Basisprijs vanaf € 2.281,44 (inclusief 6% BTW)
 Nomencl. nr. 220153

Geldig tot eerstvolgende wijziging of uiterlijk 31-12-2022.

Wijzigingen voorbehouden. Op alle transacties zijn de algemene voorwaarden van Sunrise Medical B.V. en Sunrise Medical HCM B.V. van toepassing. Deze algemene voorwaarden zijn te raadplegen op www.sunrisemedical.be/voorwaarden

MODEL		BANDEN	
22200002ST	◆ Sterling S425 4-wiel uitvoering	2281,44	◆ 12" / 310 mm luchtbanden (zwart) std
KLEUR		VERING	
	◆ Urban Grey Metallic std		◆ Instelbare voor en achtervering std
SNELHEID		STOKHOUDER	
	◆ 12 km/u std		◆ Stokhouder, bumper montage std
ZITTING 490 mm x 490 mm		OOK MEE TE BESTELLEN ALS ONDERDEEL	
	◆ 360° draaibare comfortabele stoel met stoelvergrendeling std	22219092	<input type="checkbox"/> Opbergtas, rugmontage 219,37
	◆ Rughoekverstelling std	22219094	<input type="checkbox"/> Stokhouder, stoel montage 182,11
	◆ In hoogte verstelbaar 450-500 mm in 3 posities std	22219096	<input type="checkbox"/> Rollator- / rolstoelhouder, stoel montage 505,05
	◆ Comfortabele armsteunen opklapbaar en in breedte, hoek en diepte verstelbaar std	22219097	<input type="checkbox"/> Stoelhoes 60,71
	◆ Positioneringsgordel std	22219098	<input type="checkbox"/> Opberghoes 252,08
	◆ Hoofdsteun std	22219099	<input type="checkbox"/> Beenbescherming 151,78
BEDIENINGSOPTIES		22219100	<input type="checkbox"/> Regencape 194,27
	◆ Wig wag bediening std	22219103	<input type="checkbox"/> Kabel voor opladen batterijen (buiten de scooter) 103,20
ACCU'S		22219106	<input type="checkbox"/> Heavy Duty vering 162,60
	◆ 55 Ah onderhoudsvrije accu's (set van 2) std	22219108	<input type="checkbox"/> Set massieve banden incl. schijfrem t.b.v. S425 1032,02
LADER			
	◆ 8A oplader std		

KENMERKEN

- Kleur Urban gray metallic
- Stuurkolom, verstelbaar in hoek en in hoogte instelbaar
- Touch scherm met accu-indicatiemeter
- Ergonomische hand/duim bediening, dubbelzijdige bediening mogelijk
- Elektronische volledig instelbaar: snelheid en rijeigenschappen
- Stoelslede
- 360° draaibare zitting
- Zitting in hoogte instelbaar
- Afneembare boodschappenmand
- Spiegels
- Anti-tip systeem
- Schijfrem
- Verlichting (LED) voor & achter
- Richtingaanwijzers (LED)
- Remverlichting (LED)
- Oranje zijreflectoren en rode reflectoren achter
- Bumper voor en achter
- Hoek bumpers op voorzijde
- Claxon

OMSCHRIJVING	NVG nr.	IDEN. Nr.	Publieksprijs	Supplement
Sterling S425	220153		€ 2.281,44	€ -

Sterling S425 - Basisprijs	€
Prijs optie	€
Totaalprijs	€

Sunrise Medical Customer Service
 Adres: Groningenhaven 18-20, 3433 PE Nieuwegein
 Tel.: 02/5882371

321
 E-mail: orders@sunrisemedical.be

Voor meer informatie
 bezoek onze website
www.SunriseMedical.be
 © Sunrise Medical 2022



**SUNRISE
MEDICAL**

OF-S700-BE-NL-REV1
Geldig vanaf 01-05-2022

STERLING S700

Facturen aan:
Naam:
Straat:
Plaats: Postcode:
E-mail:
Tel: Fax:

Leveren aan:
Naam:
Straat:
Plaats: Postcode:
E-mail:
Tel: Fax:

Order datum:
Inkooporder:
Uw referentie:



Gemarkeerd voor:

Sunrise order nr.:

◆ = Standaard □ = Meerprijs
○ = Geen meer-/minderprijs

- Order
 Offerte



Max. gebruikersgewicht: **160 kg**
Gewicht cliënt: kg

Altijd invullen voor juiste configuratie

Basisprijs vanaf €3.602,30 (inclusief 6% BTW)

Nomencl. nr 220175

Geldig tot eerstvolgende wijziging of uiterlijk 31-12-2022.

Wijzigingen voorbehouden. Op alle transacties zijn de algemene voorwaarden van Sunrise Medical B.V. en Sunrise Medical HCM B.V. van toepassing.

Deze algemene voorwaarden zijn te raadplegen op www.sunrisemedical.be/voorwaarden

MODEL		BANDEN	
◆ Sterling S700 4-wiel uitvoering	3602,30	◆ 13" / 330 mm luchtbanden (zwart)	std
SNELHEID / KLEUR		VERING	
22300001ST ○ 15 km/u - kleur Urban Grey Metallic	gm	◆ Instelbare voor en achtervering	std
22300002ST ○ 12 km/u - kleur Timeless Black Metallic	gm	STOKHOUDER	
ZITTING (490 x 490 mm)		◆ Stokhouder, bumper montage	std
◆ 360° draaibare comfortabele stoel met stoelvergrendeling	std	OOK MEE TE BESTELLEN ALS ONDERDEEL	
◆ Rughoekverstelling	std	22219092 □ Opbergtas, rugmontage	219,37
◆ In hoogte verstelbaar 450-500 mm in 3 posities	std	22219094 □ Stokhouder, stoel montage	182,11
◆ Comfortabele armsteunen opklapbaar en in breedte, hoek en diepte verstelbaar	std	22219096 □ Rollator- / rolstoelhouder, stoel montage	505,05
◆ Positioneringsgordel	std	22219097 □ Stoelhoes	60,71
◆ Hoofdsteun	std	22219098 □ Opberghoes	252,08
BEDIENINGSOPTIES		22219099 □ Beenbescherming	151,78
◆ Wig wag bediening	std	22219100 □ Regencape	194,27
ACCU'S		22219103 □ Kabel voor opladen batterijen (buiten de scooter)	103,20
◆ 75 Ah onderhoudsvrije accu's (set van 2)	std	22219102 □ Set massieve banden incl. schijfrem t.b.v. S700	1032,02
LADER			
◆ 8A oplader	std		

KENMERKEN

- Stuurkolom, verstelbaar in hoek en in hoogte instelbaar
- Touch scherm met accu-indicatiemeter
- Ergonomische hand/duim bediening, dubbelzijdige bediening mogelijk
- Elektronische volledig instelbaar: snelheid en rijeigenschappen
- Stoelslede
- 360° draaibare zitting
- Zitting in hoogte instelbaar
- Afneembare boodschappenmand
- Spiegels
- Anti-tip systeem
- Schijfrem
- Verlichting (LED) voor & achter
- Richtingaanwijzers (LED)
- Remverlichting (LED)
- Oranje zijreflectoren en rode reflectoren achter
- Bumper voor en achter
- Hoek bumpers op voorzijde
- Claxon

OMSCHRIJVING	NVG nr.	IDEN. Nr.	Publieksprijs	Supplement
Sterling S700	220175		€ 3.602,30	€ -

Sterling S700 - Basisprijs	€
Prijs optie	€
Totaalprijs	€

Sunrise Medical Customer Service
Adres: Groningenhaven 18-20, 3433 PE Nieuwegein
Tel.: 02/5882371

E-mail: orders@sunrisemedical.be

322

Voor meer informatie
bezoek onze website
www.SunriseMedical.be
© Sunrise Medical 2022



**SUNRISE
MEDICAL**
OF-CALYPSO-BE-NL-REV1
Geldig vanaf 01-05-2022



CALYPSO

Factureren aan:
Naam:
Straat:
Plaats: Postcode:
E-Mail:
Tel: Fax:

Leveren aan:
Naam:
Adres:
Plaats: Postcode:
E-Mail:
Tel: Fax:

Order datum:
Inkooporder:
Uw referentie:



Gemarkeerd voor:
Sunrise order nr:

- Order
 Offerte
 Built 4 me

- = Standaard = Meerprijs
 = Geen meer-/minderprijs



Customer Service: cs@sunrisemedical.be

Max. gebruikersgewicht: **125 kg**
Gewicht cliënt: kg

Altijd invullen voor juiste configuratie

Basisprijs vanaf €2.281,44 (inclusief 6% BTW)

Nomencl. nr. 220153

Geldig tot eerstvolgende wijziging of uiterlijk 31-12-2022.

Wijzigingen voorbehouden. Op alle transacties zijn de algemene voorwaarden van Sunrise Medical B.V. en Sunrise Medical HCM B.V. van toepassing.
Deze algemene voorwaarden zijn te raadplegen op www.sunrisemedical.be/voorwaarden

CONFIGURATIE

0463Y00103 3-Wiel **std**

SNELHEID

0463Y00215 Snelheid 10 km/u **std**
0463Y00217 Snelheid 12 km/u gm

BEDIENINGEN

0463Y00284 Voetgaspedaal, rechts (L.O.A.) (niet i.c.m. vingerbediening) 599,78
0463Y00283 Voetgaspedaal, links (L.O.A.) (niet i.c.m. vingerbediening) 599,78
0463Y00285 Voetgaspedaal, niet gemonteerd (L.O.A.) (niet i.c.m. vingerbediening) 599,78

ZITTINGEN

0463Y00457 Captain Seat met hoofdsteun **std**
0463Y00458 Comfortabele Master Seat met verstelbare lumbaal 718,77
0463Y00453 Hoofdsteun Master Seat 134,78

ACCESSOIRES

0463Y00011 Remlicht **std**
0463Y00781 Stokhouder zijkant stoel, horizontaal (niet i.c.m. Captain seat) 134,78
0463Y00782 Stokhouder zijkant stoel, verticaal 134,78
0463Y00026 Spiegel, rechts 223653 23,65
0463Y00025 Spiegel, links 223653 23,65
0463Y00009 Mand voorzijde **std**
0463Y00008 Mand achterzijde 129,91

ACCUS & LADERS

0463Y00045 Accu's circa 40 Ah (C20) GEL, set **std**
0463Y00046 Accu's circa 60 Ah (C20) GEL, set 236,76
0463Y00049 Lader 24V - 5A **std**
0463Y00050 Lader 24V - 8A 144,47

AANPASSINGEN

Voor alle individuele aanpassingen geldt een levertijd van 3 weken, tenzij anders vermeld op de orderbevestiging.
De gekozen configuratie van het product kan invloed hebben op de uitvoering. Tevens zijn speciale condities van kracht.

ACCESSOIRES

0463Y02116 Rollatorhouder achterzijde voor Gemini 30 (niet i.c.m. mand achterzijde) (+25 mm laagste ZH en +300 mm totale lengte) 373,70

BASISCONFIGURATIE

- Compacte, wendbare 3-wiel scooter
- Geschikt voor binnen- en buitengebruik
- Snel en eenvoudig te demonteren dus gemakkelijk mee te nemen
- Voorwielvering en individueel instelbare achtervering
- Instelbare stoel voor optimale zitpositie
- Verstelbare stuurkolom dus eenvoudig in- en uitstappen
- Gebruiksvriendelijk en veilig comfort stuur
- Regelbare maximale snelheid
- Accu 40 Ah en lader 24V - 5A
- Overzichtelijk dubbelzijdig uitgevoerd bedieningspaneel
- Eenvoudige handbediening, voor- en achteruit
- Afneembare boodschappenmand aan voorzijde
- Zitslede
- Voorbumper
- Richtingaanwijzers en verlichting
- Remlicht
- Anti-tip wieltjes
- Belasbaar tot 125 kg

OMSCHRIJVING	NVG nr.	IDEN. nr.	Publieksprijs	Supplement
Elektronische binnen/buitenscooter	220153		€ 2.256,30	€ -
Achteruitkijkspiegel	223653		€ 23,65	€ - (L.O.A.) levertijd op aanvraag

Sterling Calypso - Basisprijs











Prijs optie

Totaalprijs

Sunrise Medical Customer Service
Adres: Groningenhaven 18-20, 3433 PE Nieuwegein
Tel.: 02/5882371 E-mail: cs@sunrisemedical.be

Voor meer informatie
bezoek onze website
www.SunriseMedical.be
© Sunrise Medical 2022 Pagina 1/2

AFBEELDINGEN OPTIES

<p>Y00103</p> 	<p>Y00284 + Y00283 + Y00285</p> 	<p>Y00457</p> 	<p>Y00458</p> 	<p>Y00453</p> 
<p>Y00782</p> 	<p>Y00026 + Y00025</p> 	<p>Y00009</p> 	<p>Y00008</p> 	<p>Y02116</p> 
<p>Y00781</p> 				



Factureren aan:
Naam:
Straat:
Plaats: Postcode:
E-mail:
Tel: Fax:

Leveren aan:
Naam:
Straat:
Plaats: Postcode:
E-mail:
Tel: Fax:

Order datum:
Inkooporder:
Uw referentie:



Gemarkeerd voor:
Sunrise order nr.:

- Order
 Offerte

= Standaard Optie



Customer Service: cs@sunrisemedical.be
Max. gebruikersgewicht: 175 kg

Basisprijs vanaf € 3.602,30 (inclusief 6% BTW)
Nomencl. nr 220175

Geldig tot eerstvolgende wijziging of uiterlijk 31-12-2022.

Wijzigingen voorbehouden. Op alle transacties zijn de algemene voorwaarden van Sunrise Medical B.V. en Sunrise Medical HCM B.V. van toepassing.

Deze algemene voorwaarden zijn te raadplegen op www.sunrisemedical.be/voorwaarden

MODEL		ACCU'S	
ELT2010000	■ Sterling 3 wiel uitvoering Elite 2 XS (15 km/u)	3.602,30	ELT2020174EX ■ 60 Ah exide accu's (set van 2 accu's) std
KLEUR			ELT2020175EX □ 70 Ah exide accu's (set van 2 accu's) 301,47
ELT2010400	■ Mat zwart	std	LADER
SNELHEID			ELT2020781 ■ 220V/8A oplader std
ELT15KPH	■ Ingesteld op 15 km/u (m.b.v. 15 km/u motor)	std	BANDEN
ELT12KPH	○ Ingesteld op 12 km/u (m.b.v. 12 km/u motor)	gm	ELT2070089 ■ Hybride banden (voor & achter) std
ELT10KPH	○ Ingesteld op 10 km/u (m.b.v. 10 km/u motor)	gm	Voor andere opties, zie Built-4-Me
ZITTING			BUMPER
ELT2010700	■ 360° draaibare en in hoogte verstelbare stoel, neerklapbare rug, lumbaalverstelling, hoofdsteun mogelijkheid	std	ELT2020000 ■ Volledige bumper voorzijde std
	in hoek verstelbare armsteunen en inclusief stoelvergrendeling		Voor andere opties, zie Built-4-Me
	Stoelvergrendeling:		STOKHOUDER
	ELT2010721 □ Rechthandig ELT2010722 □ Linkshandig	gm	ELT2020906 ■ Stokhouder, bumper montage std
ELT2010724	□ Hoofdsteun	144,75	Voor andere opties, zie Built-4-Me
ELT2020900	□ Positioneringsgordel	190,34	ACCESSOIRES
ELT2010725	□ Armsteunverhogers	134,53	ELT2020902 □ Achteruitkijkspiegel rechts gemonteerd 223653 23,65
BEDIENINGSOPTIES			ELT2020907 □ Rollatorhouder/ eiffelhouder gemonteerd (1+2) 502,18
ELT2020156	■ Wig wag bediening, rechts knippen is vooruit (handrem rechts)	std	ELT2020909 □ Zuurstoffleshouder gemonteerd 107 mm (1) 223793 230,68
ELT2020157	□ Wig wag bediening, links knippen is vooruit (handrem links)	gm	ELT2020910 □ Zuurstoffleshouder gemonteerd 119 mm (1) 223793 230,68
BUILT-4-ME (C3)			ELT2020903 □ Voetplateau verhoger 352,01
ELT2020152	□ Voetgas i.c.m. hand/duim bediening	640,14	ELT2020904 □ Hoek verstelbare voetsteun 422,68
ELT2020153	□ Handgas "Twistgrip"	640,14	
ELT2020154	□ Handgas "Twistgrip" i.c.m. voetgas	1.343,28	
ELT2010581	□ Luchtbanden (voor & achter)	365,38	
ELT2010580	□ Soft massieve banden (voor & achter)	450,05	
ELT2090170	□ Bumper hoeken ipv volledige bumper voor	55,40	
ELT2020905	□ Stokhouder, stoel montage	156,95	

(1) vergroot de totale lengte van de scootmobiel

(2) niet mogelijk i.c.m. stokhouder bumper montage

	NVG nr.	IDEN. nr.	Publieksprijs
Elite ² XS	220175		€ 3.602,30
Spiegel	223653		€ 23,65
Zuurstoffleshouder	223793		€ 230,68

KENMERKEN	
<ul style="list-style-type: none"> - Kleur mat zwart - Delta stuurkolom, verstelbaar - Ergonomische wig wag hand/duim bediening - Elektronische volledig instelbaar: snelheid en rijeigenschappen - Stoelslede - 360° draaibare zitting - Zitting in hoogte instelbaar - Afneembare boodschappenmand - Dagtrip teller - Uren teller - Accu-indicatiemeter - Achteruitkijkspiegel linkerzijde 	<ul style="list-style-type: none"> - Opbergvak in stuurkolom - Verlichting (LED) voor & achter - Richtingaanwijzers (LED) - Remverlichting (LED) - Handrem met elektronische auto-stop functie - Schokdempers voor, hydraulische instelbare vering voor met trommelrem - Hydraulische vering achter - Bumper achter - Volledige bumper voorzijde - Anti-tip systeem - Claxon

OPMERKINGEN			
Kleur:	mat zwart	Rughoekverstelling:	Ja
Totale lengte:	1390 mm	Zithoogte vanaf plateau:	440 - 540 mm
Totale breedte:	670 mm	Stoelverstelling (horizontaal):	ja
Zitdiepte stoel:	460 mm	Maximale hellingshoek:	15° bij 175 kg
Zitbreedte stoel:	475 mm	Max. actieradius	44 km, gemeten met 60 Ah accu's volgens ISO 7176:4
Rughoogte:	550 mm		> 45 km, gemeten met 70 Ah accu's
		Totaal gewicht excl. accu's:	86 kg
		Totaal gewicht incl. accu's:	132 kg
		Maximale gebruikersgewicht:	175 kg

Sunrise Medical Customer Service
Adres: Groningenhaven 18-20, 3433 PE Nieuwegein
Tel.: 02-5882371

E-mail: cs@sunrisemedical.be



Factureren aan:
Naam:
Straat:
Plaats: Postcode:
E-mail:
Tel: Fax:

Leveren aan:
Naam:
Straat:
Plaats: Postcode:
E-mail:
Tel: Fax:

Order datum:
Inkooporder:
Uw referentie:



Gemarkeerd voor:
Sunrise order nr.:

- Order
 Offerte

- = Standaard Optie



Customer Service: cs@sunrisemedical.be
Max. gebruikersgewicht: 175 kg
Basisprijs vanaf €3.602,30 (inclusief 6% BTW)
Nomencl. nr. 220175

Geldig tot eerstvolgende wijziging of uiterlijk 31-12-2022.

Wijzigingen voorbehouden. Op alle transacties zijn de algemene voorwaarden van Sunrise Medical B.V. en Sunrise Medical HCM B.V. van toepassing. Deze algemene voorwaarden zijn te raadplegen op www.sunrisemedical.be/voorwaarden

MODEL		ACCUS	
<input checked="" type="checkbox"/> Sterling 3 wiel uitvoering Elite 2 Plus (15 km/u)	std	ELTP020174EX <input checked="" type="checkbox"/> 60 Ah exide accu's (set van 2 accu's)	std
KLEUR		ELTP020175EX <input type="checkbox"/> 70 Ah exide accu's (set van 2 accu's)	301,47
ELTP010400 <input checked="" type="checkbox"/> Mat zwart	std	LADER	
SNELHEID		ELTP020781 <input type="checkbox"/> Sunrise 8A oplader	std
ELT115KPH <input checked="" type="checkbox"/> Instgesteld op 15 km/u	std	BANDEN	
ELT112KPH <input type="checkbox"/> Instgesteld op 12 km/u	gm	ELTP070089 <input checked="" type="checkbox"/> 14" hybride banden (achter blok / voor V-profiel)	std
ELT110KPH <input type="checkbox"/> Instgesteld op 10 km/u	gm	Voor andere opties, zie Built-4-Me	
ZITTING		VERING	
ELTP010700 <input checked="" type="checkbox"/> 360° draaibare en in hoogte verstelbare stoel, neerklapbare rug, lumbaalverstelling, hoofdsteun mogelijkheid, in hoek verstelbare armsteunen en stoelvergrendeling	std	ELTP0108001 <input checked="" type="checkbox"/> Hydraulische instelbare achtervering, standaard	std
Stoelvergrendeling:		Voor andere opties, zie Built-4-Me	
ELTP010721 <input checked="" type="checkbox"/> Rechthandig <input type="checkbox"/> Linkshandig	gm	BUMPER	
ELTP010724 <input type="checkbox"/> Hoofdsteun (in hoogte verstelbaar) (niet i.c.m. rugextensie)	144,65	ELTP020000 <input checked="" type="checkbox"/> Volledige bumper voorzijde	std
ELTP020900 <input type="checkbox"/> Positioneringsgordel	190,34	Voor andere opties, zie Built-4-Me	
ELTP010725 <input type="checkbox"/> Armsteunverhoger	134,53	STOKHOUDER	
BEDIENINGSOPTIES		ELTP020906 <input type="checkbox"/> Stokhouder, bumper montage	std
ELTP020150 <input checked="" type="checkbox"/> Bediening rechts (handrem links)	std	Voor andere opties, zie Built-4-Me	
ELTP020151 <input type="checkbox"/> Bediening links (handrem rechts)	gm	ACCESSOIRES	
BUILT-4-ME (C3)		ELTP020902 <input type="checkbox"/> Achteruitkijkspiegel rechts gemonteerd	223653 23,65
ELTP020158 <input type="checkbox"/> Vierkant stuur met ergonomische besturing rechts (handrem links), voorzien van advanced display	311,51	ELTP020907 <input type="checkbox"/> Rollatorhouder/ eiffelhouder gemonteerd (1+2)	502,18
ELTP020159 <input type="checkbox"/> Vierkant stuur met ergonomische besturing links (handrem rechts), voorzien van advanced display	311,51	ELTP020909 <input type="checkbox"/> Zuurstoffleshouder gemonteerd 107 mm (1)	223793 230,68
ELTP020152 <input type="checkbox"/> Voetgas i.c.m. hand/duim bediening	640,14	ELTP020910 <input type="checkbox"/> Zuurstoffleshouder gemonteerd 119 mm (1)	223793 230,68
ELTP020153 <input type="checkbox"/> Handgas 'Twistgrip'	640,14	ELTP020903 <input type="checkbox"/> Voetplateau verhoger (80 mm)	352,01
ELTP020154 <input type="checkbox"/> Handgas 'Twistgrip' i.c.m. voetgas	1343,31	ELTP020904 <input type="checkbox"/> Hoek verstelbare voetsteun	422,68
ELTP010581 <input type="checkbox"/> 14" luchtbanden (achter blok / voor V-profiel)	365,38		
ELTP010580 <input type="checkbox"/> 14" soft massief banden (achter blok / voor V-profiel)	450,05		
ELTP090170 <input type="checkbox"/> Bumper hoeken ipv volledige bumper voor	55,40		
ELTP020905 <input type="checkbox"/> Stokhouder, stoel montage	156,95		
ELTP010600 <input type="checkbox"/> Hydraulische instelbare achtervering, geschikt voor gebruikersgewicht 125 - 175 kg	162,61		

(1) vergroot de totale lengte van de scootmobiel

(2) niet mogelijk i.c.m. stokhouder bumper montage

NVG nr.	IDEN. nr.	Publieksprijs
Elite 2 Plus	220175	€ 3.602,30
Spiegel	223653	€ 23,65
Zuurstoffleshouder	223793	€ 230,68

KENMERKEN

- Kleur mat zwart
- Stuurkolom, verstelbaar in hoek en in hoogte instelbaar
- Ergonomische wig wag hand/duim bediening
- Elektronische volledig instelbaar: snelheid en rijeigenschappen
- Stoelslede
- 360° draaibare zitting
- Zitting in hoogte instelbaar
- Afneembare boodschappenmand
- Dagtrip teller
- Uren teller
- Accu-indicatiemeter
- Achteruitkijkspiegel linkerzijde
- Opbergvak in stuurkolom
- Verlichting (LED) voor & achter
- Richtingaanwijzers (LED)
- Remverlichting (LED)
- Secundaire rem met elektronische auto-stop functie
- Schokdempers en hydraulische vering voor met schijfrem
- Hydraulische vering
- Bumper achterzijde
- Volledige bumper voorzijde
- Anti-tip systeem
- Claxon

TECHNISCHE SPECIFICATIES

Kleur:	mat zwart	Rughoekverstelling:	Ja	Totaal gewicht excl. accu's:	94 kg
Totale lengte:	1390 mm	Zithoogte vanaf plateau:	440 - 540 mm	Totaal gewicht incl. accu's:	140 kg
Totale breedte:	650 mm	Stoelverstelling (horizontaal):	Ja	Maximale gebruikersgewicht:	175 kg
Zitdiepte stoel:	460 mm	Maximale hellingshoek:	15° bij 175 kg		
Zitbreedte stoel:	475 mm	Draaicirkel:	2800 mm		
Rughoogte:	560 mm	Max. actieradius	44 km, gemeten volgens ISO 7176:4		

Sunrise Medical Customer Service
Adres: Groningenhaven 18-20, 3433 PE Nieuwegein
Tel.: 02-5882371

E-mail: cs@sunrisemedical.be



Factureren aan:
 Naam:
 Straat:
 Plaats: Postcode:
 E-Mail:
 Tel: Fax:

Leveren aan:
 Naam:
 Adres:
 Plaats: Postcode:
 E-Mail:
 Tel: Fax:

Order datum:
 Inkooporder:
 Uw referentie:



Gemarkeerd voor:
 Sunrise order nr:

- Order
 Offerte
 Built 4 me

- = Standaard = Meerprijs
 = Geen meer-/minderprijs



Customer Service: cs@sunrisemedical.be

Max. gebruikersgewicht: **130kg / 160 kg**
 Gewicht cliënt: kg

Altijd invullen voor juiste configuratie

Basisprijs vanaf €4.039,46 (inclusief 6% BTW)

Nomencl. nr. 220175

Geldig tot eerstvolgende wijziging of uiterlijk 31-12-2022.

Wijzigingen voorbehouden. Op alle transacties zijn de algemene voorwaarden van Sunrise Medical B.V. en Sunrise Medical HCM B.V. van toepassing.
 Deze algemene voorwaarden zijn te raadplegen op www.sunrisemedical.be/voorwaarden

CONFIGURATIE

0464Y00103	<input checked="" type="checkbox"/> 3-Wiel	std
0464Y00104	<input type="checkbox"/> 4-Wiel	752,77
0464Y01351	<input checked="" type="checkbox"/> Banden grijs	std
0464Y01350	<input type="checkbox"/> Banden zwart	gm
0464Y01514	<input checked="" type="checkbox"/> Red metallic	std
0464Y00498	<input type="checkbox"/> Sparkling-champagne metallic	324,18
0464Y01354	<input type="checkbox"/> Graphite-black metallic	324,18
0464Y01355	<input type="checkbox"/> Moonstone-blue metallic	324,18
0464Y01357	<input type="checkbox"/> Platinum-white metallic	324,18

SNELHEID

0464Y01334	<input checked="" type="checkbox"/> Snelheid unit in km/u	std
0464Y00218	<input checked="" type="checkbox"/> Snelheid 15 km/u	std
0464Y00217	<input type="checkbox"/> Snelheid 12 km/u	gm
0464Y00080	<input type="checkbox"/> Alpine uitvoering, 35% méér trekkracht, inclusief anti-tip, maximale snelheid 11 km/u	693,27

GEbruikersgewicht

0464Y00405	<input checked="" type="checkbox"/> Gebruikersgewicht maximaal < 130 kg <i>(kan ingesteld worden door de dealer)</i>	std
0464Y00406	<input type="checkbox"/> Gebruikersgewicht 90 tot 160 kg <i>(kan ingesteld worden door de dealer)</i>	256,19

BEDIENINGEN

0464Y00282	<input checked="" type="checkbox"/> Vingerbediening, rechts	std
0464Y00281	<input type="checkbox"/> Vingerbediening, links	gm
0464Y00280	<input type="checkbox"/> Vingerbediening, dubbelzijdig omschakelbaar, kies ook gaswisseltype, inclusief handrem, rechts <i>(standaard geleverd met manuele gaswissel) (niet i.c.m. voetgaspedaal)</i>	76,48
0464Y00284	<input type="checkbox"/> Voetgaspedaal, rechts <i>(alleen voetgaspedaal, voetgas i.c.m. vingerbediening kies ook Y01337)</i>	599,78
0464Y00283	<input type="checkbox"/> Voetgaspedaal, links <i>(alleen voetgaspedaal, voetgas i.c.m. vingerbediening kies ook Y01337)</i>	599,78
0464Y00285	<input type="checkbox"/> Voetgaspedaal, niet gemonteerd <i>(alleen voetgaspedaal, voetgas i.c.m. vingerbediening kies ook Y01337)</i>	599,78
0464Y01337	<input type="checkbox"/> Voetgaspedaal i.c.m. vingerbediening <i>(kies ook voetgaspedaal, vingerbedieningszijde en gaswisseltype)</i>	76,48
0464Y01338	<input type="checkbox"/> Manuele gaswissel d.m.v. knoppen op dashboard <i>(alleen i.c.m. vingerbediening of vinger/voetgasbediening)</i>	gm
0464Y01339	<input type="checkbox"/> Intelligente gaswissel d.m.v. vingerbedieninghendels <i>(alleen i.c.m. vingerbediening of vinger/voetgasbediening)</i>	155,39
0464Y00279	<input type="checkbox"/> Stopknop	115,33
0464Y01340	<input type="checkbox"/> Cruise control <i>(incl. stopknop)</i>	233,11
0464Y01344	<input type="checkbox"/> Achteruitrijsignaal <i>(staat uit, kan ingeschakeld worden)</i>	gm

ZITTINGEN















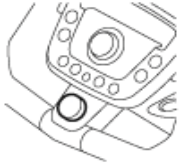

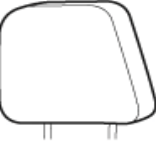
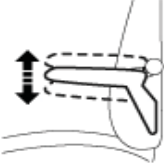

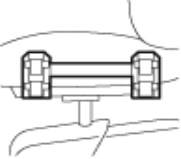
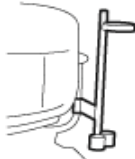
0464Y00455	<input checked="" type="checkbox"/> Master Seat met lumbaalverstelling	std
0464Y00453	<input type="checkbox"/> Hoofdsteen Master Seat	134,78
0464Y00445	<input type="checkbox"/> In hoogte verstelbare armleggers, 200 (standaard), 220 en 240 mm	174,84
0464Y00447	<input checked="" type="checkbox"/> Stoelfixatiehendel, rechts	std
0464Y00448	<input type="checkbox"/> Stoelfixatiehendel, links	76,48

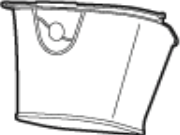
Sterling Trophy

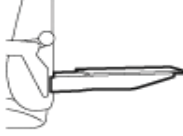
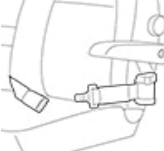
◇ = Standaard ○ = Geen meer-/minderprijs □ = Meerprijs

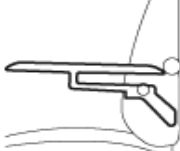
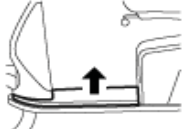
ACCESSOIRES				
0464Y00014	<input type="checkbox"/>	Stokhouder, chassis	(niet i.c.m. rollatorhouder, mand achterzijde en/of bagagedrager)	134,78
0464Y00781	<input type="checkbox"/>	Stokhouder zijkant stoel, horizontaal		134,78
0464Y00782	<input type="checkbox"/>	Stokhouder zijkant stoel, verticaal		134,78
0464Y00039	<input type="checkbox"/>	Rollatorhouder achterzijde voor Gemino 30	(niet i.c.m. stokhouder gemonteerd op chassis, mand achterzijde en/of bagagedrager) (alleen i.c.m. anti-tip wielen, +25 mm laagste ZH en +300 mm totale lengte)	333,03
0464Y00026	<input type="checkbox"/>	Spiegel, rechts	223653	23,65
0464Y00025	◇	Spiegel, links		std
0464Y00004	◇	Anti-tip wieltjes		std
0464Y00018	○	Beschermfolie Trophy 4-wiel spatborden vóór		gm
0464Y00009	◇	Mand voorzijde		std
0464Y00008	<input type="checkbox"/>	Mand achterzijde	(niet i.c.m. stokhouder gemonteerd op chassis, rollatorhouder achterzijde en/of bagagedrager)	129,91
0464Y00022	<input type="checkbox"/>	Bagagedrager	(niet i.c.m. stokhouder gemonteerd op chassis, rollatorhouder achterzijde en/of mand)	251,33
0464Y01365	<input type="checkbox"/>	Zuurstoftankhouder		312,27
0464Y00031	<input type="checkbox"/>	Heupgordel 1900 mm met oprolsysteem		180,90
ACCU'S & LADERS				
0464Y00046	◇	Accu's circa 60 Ah (C20) GEL, set		std
0464Y00048	<input type="checkbox"/>	Accu's circa 80 Ah (C20) GEL, set		236,76
0464Y00050	◇	Lader 24V - 8A		std
0464Y00051	<input type="checkbox"/>	Lader 24V - 12A		185,77
AANPASSINGEN				
Voor alle individuele aanpassingen geldt een levertijd van 3 weken, tenzij anders vermeld op de orderbevestiging.				
De gekozen configuratie van het product kan invloed hebben op de uitvoering. Tevens zijn speciale condities van kracht.				
Bedieningen				
0464Y02067	<input type="checkbox"/>	T-Stuur enkele bediening, rechts		152,99
0464Y02070	<input type="checkbox"/>	T-Stuur enkele bediening, links		152,99
0464Y02239	<input type="checkbox"/>	T-Stuur dubbele bediening	(kies ook gaswissel type, niet i.c.m. voetgaspedaal)	194,26
0464Y02258	○	T-stuur alleen voor voetgas	(kies ook voetgasbedieningstype)	gm
Zittingen				
0464Y02072	<input type="checkbox"/>	Sedeo Pro zitsysteem	(beperkte helling prestatie, alleen i.c.m. anti-tip wielen) (zonder polsterdelen, zie Sedeo Pro losse leverlijst)	1184,34
0464Y00456	<input type="checkbox"/>	Master Seat met stoffen bekleding		347,24
0464Y00446	<input type="checkbox"/>	Traploos in hoogte verstelbare armleggers (190 - 330 mm), extra lang en zacht		433,44
0464Y00452	<input type="checkbox"/>	Voetplateau verhoger t.b.v. ZH 350 - 420 mm		285,31
0464Y00444	<input type="checkbox"/>	Voetsteun in hoek verstelbaar, bereik van 0° tot 50°	(niet i.c.m. 4-wiel)	159,04
0464Y00450	<input type="checkbox"/>	Comfort beensteun met kuitplaat, incl. beensteunhouder, rechts	(niet i.c.m. 4-wiel)	781,89
0464Y00449	<input type="checkbox"/>	Comfort beensteun met kuitplaat, incl. beensteunhouder, links	(niet i.c.m. 4-wiel)	781,89
0464Y01498	<input type="checkbox"/>	Beensteunhouder, vaste hoek 20° (excl. beensteun), rechts		346,04
0464Y01497	<input type="checkbox"/>	Beensteunhouder, vaste hoek 20° (excl. beensteun), links		346,04
0464Y01499	<input type="checkbox"/>	Beensteunhouder, vaste hoek 20° (excl. beensteun), beide zijden	(alleen i.c.m. Master Seat)	693,63
BASISCONFIGURATIE				
<ul style="list-style-type: none"> • Dé scooter voor mensen met rugklachten, reuma of een beperkte handfunctie • Unieke Trophy vering voor en achter (instelbaar) • Volledig individueel instelbaar stuur en verstelbare stuurkolom • Gebruiksvriendelijk bedieningspaneel met digitale snelheidsmeter, dagteller en betrouwbare accu-indicatiemeter • Adaptieve helderheid van het scherm • Vingerbediening rechterzijde, naar keuze ook links of dubbelzijdig uitgevoerd • Zitslede • Afneembare boodschappenmand aan voorzijde 				
<ul style="list-style-type: none"> • Spiegel aan linkerzijde • Verlichting met geïntegreerde remverlichting • Spatborden • Ogen ten behoeve van transportvergrendeling • Uitgevoerd in kleur rood-metallic • Grote wielen die het comfort verbeteren • Comfortabele Master Seat: in hoogte en diepte instelbaar - draaibaar - hoge rug en uitstekende zijwaartse ondersteuning - rughoek en lumbaalverstelling - in hoek verstelbare en opklapbare armleggers 				
OMSCHRIJVING	NVG nr.	IDEN. nr.	Publieksprijs	Supplement
Elektronische buitenscooter	220175		€ 4.039,46	€ 437,15
Achteruitkijkspiegel	223653		€ 23,65	€ -
Sterling Trophy - Basisprijs				
Prijs optie				
Totaalprijs				
Sunrise Medical Customer Service Adres: Groningenhaven 18-20, 3433 PE Nieuwegein Tel.: 02/5882371			Voor meer informatie bezoek onze website www.SunriseMedical.be	
E-mail: cs@sunrisemedical.be			© Sunrise Medical 2022 Pagina 2/3	
328				

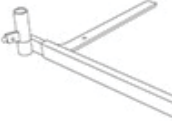
AFBEELDINGEN OPTIES

Y00103 	Y00104 	Y00282 + Y00281 + Y00280 	Y00284 + Y00283 	Y00279 
Y01340 	Y00455 	Y00453 	Y00445 	Y00020 
Y00014 	Y00781 	Y00782 	Y00026 + Y00025 	Y00004 
Y00009 	Y00008 	Y00022 		
Y00031 	Y02067 + Y02070 	Y00456 	Y00446 	Y00452 
Y00444 	Y00450 + Y00449 	Y01498 + Y01497 	Y01499 	



Factureren aan:
Naam:
Straat:
Plaats: Postcode:
E-Mail:
Tel: Fax:

Leveren aan:
Naam:
Adres:
Plaats: Postcode:
E-Mail:
Tel: Fax:

Order datum:
Inkooporder:
Uw referentie:



Gemarkeerd voor:
Sunrise order nr:

- Order
- Offerte
- Built 4 me

Customer Service: orders@sunrisemedical.be

Max. gebruikersgewicht: 125 - 130 - 150 kg
Gewicht cliënt: kg

Altijd invullen voor juiste configuratie

Basisprijs vanaf €304,96 (inclusief 6% BTW)
Nomencl. nr. 220477

Geldig tot eerstvolgende wijziging of uiterlijk 31-12-2022.

Wijzigingen voorbehouden. Op alle transacties zijn de algemene voorwaarden van Sunrise Medical B.V. en Sunrise Medical HCM B.V. van toepassing.
Deze algemene voorwaarden zijn te raadplegen op www.sunrisemedical.be/voorwaarden

GEMINO 20

7120000	<input type="checkbox"/> Gemino 20, Grey	220477	304,96
7120200	<input type="checkbox"/> Gemino 20 M, Grey	220477	304,96
7120100	<input type="checkbox"/> Gemino 20 S, Grey	220477	304,96

SPECIFICATIES

	Dimensies Gemino 20	Dimensies Gemino 20 M	Dimensies Gemino 20 S
A Totale hoogte, van oppervlak tot bovenzijde duwhandvatten	780 - 1000 mm	690 - 880 mm	650 - 770 mm
B Totale lengte	650 mm	650 mm	680 mm
C Totale breedte	600 mm	600 mm	550 mm
D Breedte tussen duwhandvatten	470 mm	470 mm	420 mm
E Zithoogte	620 mm	550 mm	480 mm
Hoogte indien gevouwen	800 mm	760 mm	690 mm
Lengte indien gevouwen	650 mm	650 mm	680 mm
Breedte indien gevouwen	230 mm	230 mm	230 mm
Draaicirkel	840 mm	840 mm	790 mm
F Voor/achterwielen	200 x 360 mm	200 x 360 mm	200 x 360 mm
Totaal gewicht zonder mand	7.1 kg	7.0 kg	6.6 kg
Max. gebruikersgewicht	150 kg	130 kg	125 kg
Max. gewicht lading mand	5 kg	5 kg	5 kg
Aanbevolen gebruikerslengte	1500 - 2000 mm	1350 - 1700 mm	1250 - 1650 mm
G Mand, standaard	ja	ja	ja

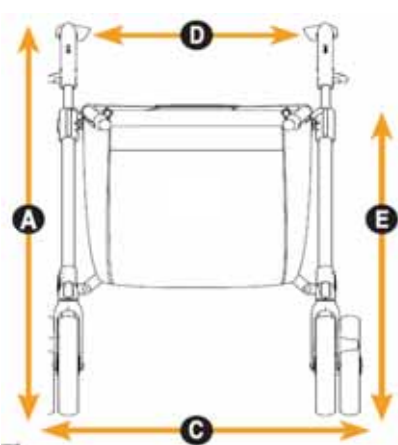

Gemino 20

ACCESSOIRES

9012314	<input type="checkbox"/> Mand uitgebreid, zwart	(niet i.c.m. Gemino 20 S)	73,50
7104007	<input type="checkbox"/> Mand uitgebreid, zwart/zwart	(alleen i.c.m. Gemino 20 S)	45,11
7109050	<input type="checkbox"/> Mand voor zuurstofhouder	(niet i.c.m. Gemino 20 S)	62,05
7109051	<input type="checkbox"/> Mand voor zuurstofhouder	(alleen i.c.m. Gemino 20 S)	62,05
7109011	<input type="checkbox"/> Stokhouder		33,81
7109140	<input type="checkbox"/> Tafelblad		38,31
7109060	<input type="checkbox"/> Paraplu, zwart		79,00
7109090	<input type="checkbox"/> Universele beugel		35,91
7109095	<input type="checkbox"/> Verlichting		39,46
7109100	<input type="checkbox"/> Infuushouder		79,00
9012220	<input type="checkbox"/> Rugondersteuning	(niet i.c.m. Gemino 20 S)	45,11
9012221	<input type="checkbox"/> Rugondersteuning	(alleen i.c.m. Gemino 20 S)	45,11
9012222	<input type="checkbox"/> Verstelbare comfort rugondersteuning		58,55
9012281	<input type="checkbox"/> Duwhandvatten 100 mm verlengd, zilvergrijs, set		72,76
7109080	<input type="checkbox"/> Vertraagrem (set)	(niet i.c.m. speedcontrol)	90,29
9012049	<input type="checkbox"/> Eenhandig bedienbare rem, set (links/rechts bruikbaar)	(niet i.c.m. omgekeerde rembediening)	114,20
9009329	<input type="checkbox"/> Speedcontrol, set	(max gebr. gewicht 100 kg, niet i.c.m. vertraagrem)	430,95
9011971	<input type="checkbox"/> Omgekeerde rembediening, set	(niet i.c.m. eenhandig bedienbare rem)	45,22

9012314



7104007



7109050 & 7109051



9012220 & 9012221



9012222



7109060



7109090



7109095



7109100



7109080



7109011



7109140



9012049



OMSCHRIJVING

Loophulpmiddel met 3 of 4 wielen

NVG nr.

220477

IDEN. nr.

104104001251

Publieksprijs

€ 304,96

Supplement

€ 163,02

Gemino 20 - Basisprijs

Prijs optie

Totaalprijs

Sunrise Medical Customer Service

Tel.: 02/5882371

E-mail: orders@sunrisemedical.be

331

Voor meer informatie

bezoek onze website

www.SunriseMedical.be

© Sunrise Medical 2022

Pagina 2/2



Factureren aan:
Naam:
Straat:
Plaats: Postcode:
E-Mail:
Tel: Fax:

Leveren aan:
Naam:
Adres:
Plaats: Postcode:
E-Mail:
Tel: Fax:

Order datum:
Inkooporder:
Uw referentie:



Gemarkeerd voor:
Sunrise order nr:

- Order
 Offerte
 Built 4 me

Customer Service: orders@sunrisemedical.be

Max. gebruikersgewicht: 125 - 130 - 150 kg
Gewicht cliënt: kg

Altijd invullen voor juiste configuratie

Basisprijs vanaf €346,80 (inclusief 6% BTW)

Nomencl. nr. 220477

Geldig tot eerstvolgende wijziging of uiterlijk 31-12-2022.

Wijzigingen voorbehouden. Op alle transacties zijn de algemene voorwaarden van Sunrise Medical B.V. en Sunrise Medical HCM B.V. van toepassing.
Deze algemene voorwaarden zijn te raadplegen op www.sunrisemedical.be/voorwaarden

CONFIGURATIE

710000ST	<input type="checkbox"/> Gemino 30, Silver grey met stokhouder	220477	346,80
710001ST	<input type="checkbox"/> Gemino 30, Champagne met stokhouder	220477	346,80
7100019ST	<input type="checkbox"/> Gemino 30, Sapphire blue met stokhouder	220477	346,80
7100003ST	<input type="checkbox"/> Gemino 30, Pink met stokhouder	220477	346,80
7100007ST	<input type="checkbox"/> Gemino 30, Apple green met stokhouder	220477	346,80
7100011ST	<input type="checkbox"/> Gemino 30, Scarlet red met stokhouder	220477	346,80
7100005ST	<input type="checkbox"/> Gemino 30, Black met stokhouder	220477	346,80
7100200ST	<input type="checkbox"/> Gemino 30 M, Silver grey met stokhouder	220477	346,80
7100201ST	<input type="checkbox"/> Gemino 30 M, Champagne met stokhouder	220477	346,80
7100203ST	<input type="checkbox"/> Gemino 30 M, Sapphire blue met stokhouder	220477	346,80
7100204ST	<input type="checkbox"/> Gemino 30 M, Scarlet red met stokhouder	220477	346,80
7100207ST	<input type="checkbox"/> Gemino 30 M, Apple green met stokhouder	220477	346,80
7100100ST	<input type="checkbox"/> Gemino 30 S, Silver grey met stokhouder	220477	346,80
7100101ST	<input type="checkbox"/> Gemino 30 S, Sapphire blue met stokhouder	220477	346,80
7100103ST	<input type="checkbox"/> Gemino 30 S, Pink met stokhouder	220477	346,80

SPECIFICATIES

	Dimensies Gemino 30	Dimensies Gemino 30 M	Dimensies Gemino 30 S
A Totale hoogte, van oppervlak tot bovenzijde duwhandvatten	780 - 1000 mm	690 - 880 mm	650 - 770 mm
B Totale lengte	650 mm	650 mm	680 mm
C Totale breedte	600 mm	600 mm	550 mm
D Breedte tussen duwhandvatten	470 mm	470 mm	420 mm
E Zithoogte	620 mm	550 mm	480 mm
Hoogte indien gevouwen	800 mm	760 mm	690 mm
Lengte indien gevouwen	650 mm	650 mm	680 mm
Breedte indien gevouwen	230 mm	230 mm	230 mm
Draaicirkel	840 mm	840 mm	790 mm
F Voor/achterwielen	200 x 360 mm	200 x 360 mm	200 x 360 mm
Totaal gewicht zonder mand	7.1 kg	7.0 kg	6.6 kg
Max. gebruikersgewicht	150 kg	130 kg	125 kg
Max. gewicht lading mand	5 kg	5 kg	5 kg
Aanbevolen gebruikerslengte	1500 - 2000 mm	1350 - 1700 mm	1250 - 1650 mm
G Mand, standaard	ja	ja	ja

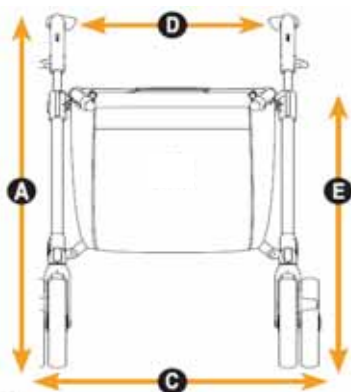

Gemino 30

ACCESSOIRES

Luxe manden ten behoeve van Gemino 30 en Gemino 30 M

9012314	<input type="checkbox"/>	Mand uitgebreid, zwart	73,50
9012315	<input type="checkbox"/>	Mand uitgebreid, Alcantara zwart	88,20
9012316	<input type="checkbox"/>	Mand uitgebreid, grijs	73,50
9012317	<input type="checkbox"/>	Mand uitgebreid, mintgroen	73,50
9012318	<input type="checkbox"/>	Mand uitgebreid, rood	73,50
9012319	<input type="checkbox"/>	Mand uitgebreid, blauw	73,50
9012320	<input type="checkbox"/>	Mand uitgebreid, groen	73,50
9012321	<input type="checkbox"/>	Mand uitgebreid, roze	73,50
9012306	<input type="checkbox"/>	Losse hoes tbv mand uitgebreid, zwart	20,35
9012307	<input type="checkbox"/>	Losse hoes tbv mand uitgebreid, Alcantara zwart	35,06
9012308	<input type="checkbox"/>	Losse hoes tbv mand uitgebreid, grijs	20,35
9012309	<input type="checkbox"/>	Losse hoes tbv mand uitgebreid, mintgroen	20,35
9012310	<input type="checkbox"/>	Losse hoes tbv mand uitgebreid, rood	20,35
9012311	<input type="checkbox"/>	Losse hoes tbv mand uitgebreid, blauw	20,35
9012312	<input type="checkbox"/>	Losse hoes tbv mand uitgebreid, groen	20,35
9012313	<input type="checkbox"/>	Losse hoes tbv mand uitgebreid, roze	20,35

Luxe manden ten behoeve van Gemino 30 S

7104007	<input type="checkbox"/>	Mand uitgebreid, zwart/zwart	45,11
7104035	<input type="checkbox"/>	Mand, uitgebreid grijs/zwart	44,34
7104032	<input type="checkbox"/>	Mand, uitgebreid blauw/zwart	44,34
7104033	<input type="checkbox"/>	Mand, uitgebreid roze/zwart	44,34

Andere accessoires

7109011	<input type="checkbox"/>	Stokhouder	33,81
7109140	<input type="checkbox"/>	Tafelblad	38,31
7109060	<input type="checkbox"/>	Paraplu, zwart	79,00
7109050	<input type="checkbox"/>	Mand voor zuurstofhouder <small>(niet i.c.m. Gemino 30 S)</small>	62,05
7109051	<input type="checkbox"/>	Mand voor zuurstofhouder <small>(alleen i.c.m. Gemino 30 S)</small>	62,05
7109090	<input type="checkbox"/>	Universele beugel	35,91
7109095	<input type="checkbox"/>	Verlichting	39,46
7109100	<input type="checkbox"/>	Infuushouder	79,00
9012220	<input type="checkbox"/>	Rugondersteuning <small>(niet i.c.m. Gemino 30 S)</small>	45,11
9012221	<input type="checkbox"/>	Rugondersteuning <small>(alleen i.c.m. Gemino 30 S)</small>	45,11
9012222	<input type="checkbox"/>	Verstelbare comfort rugondersteuning	58,55
9012281	<input type="checkbox"/>	Duwhandvatten 100 mm verlengd, zilvergrijs, set <small>(niet i.c.m. Gemino 30 M en/of S)</small>	72,76
9012049	<input type="checkbox"/>	Eenhandig bedienbare rem, set (links/rechts bruikbaar) <small>(niet i.c.m. omgekeerde rembediening)</small>	114,20
9009329	<input type="checkbox"/>	Speedcontrol, set <small>(max gebr. gewicht 100 kg, niet i.c.m. vertraagrem)</small>	430,95
7109080	<input type="checkbox"/>	Vertraagrem (set) <small>(niet i.c.m. speedcontrol)</small>	90,29
9011971	<input type="checkbox"/>	Omgekeerde rembediening, set <small>(niet i.c.m. eenhandig bedienbare rem)</small>	45,22



OMSCHRIJVING	NVG nr.	IDEN. nr.	Publieksprijs	Supplement
Loophulpmiddel met 3 of 4 wielen	220477	104104001242	€ 346,80	€ 204,87

Gemino 30 - Basisprijs	
Prijs optie	
Totaalprijs	

Sunrise Medical Customer Service Tel.: 02/5882371 E-mail: orders@sunrisemedical.be	Voor meer informatie bezoek onze website www.SunriseMedical.be
--	---



Factureren aan:
Naam:
Straat:
Plaats: Postcode:
E-Mail:
Tel: Fax:

Leveren aan:
Naam:
Adres:
Plaats: Postcode:
E-Mail:
Tel: Fax:

Order datum:
Inkooporder:
Uw referentie:



Gemarkeerd voor:
Sunrise order nr:

- Order
 Offerte
 Built 4 me

Customer Service: orders@sunrisemedical.be

Max. gebruikersgewicht: 130 -150 kg
Gewicht cliënt: kg

Altijd invullen voor juiste configuratie

Basisprijs vanaf €839,67 (inclusief BTW)

Geldig tot eerstvolgende wijziging of uiterlijk 31-12-2022.

Wijzigingen voorbehouden. Op alle transacties zijn de algemene voorwaarden van Sunrise Medical B.V. en Sunrise Medical HCM B.V. van toepassing.
Deze algemene voorwaarden zijn te raadplegen op www.sunrisemedical.be/voorwaarden

CONFIGURATIE

7100070ST	<input type="checkbox"/> Gemino 30 Parkinson, compleet, Silver Grey met stokhouder	839,67
7100071ST	<input type="checkbox"/> Gemino 30 Parkinson, compleet, Sapphire Blue met stokhouder	839,67
7100270ST	<input type="checkbox"/> Gemino 30 M Parkinson, compleet, Silver Grey met stokhouder	839,67

SPECIFICATIES

	Dimensies Gemino 30	Dimensies Gemino 30 M
A Totale hoogte, van oppervlak tot bovenzijde duwhandvatten	780 - 1000 mm	690 - 880 mm
B Totale lengte	650 mm	650 mm
C Totale breedte	600 mm	600 mm
D Breedte tussen duwhandvatten	470 mm	470 mm
E Zithoogte	620 mm	550 mm
Hoogte indien gevouwen	800 mm	760 mm
Lengte indien gevouwen	650 mm	650 mm
Breedte indien gevouwen	230 mm	230 mm
Draaicirkel	840 mm	840 mm
F Voor/achterwielen	200 x 360 mm	200 x 360 mm
Totaal gewicht zonder mand	7.1 kg	7.0 kg
Max. gebruikersgewicht	150 kg	130 kg
Max. gewicht lading mand	5 kg	5 kg
Aanbevolen gebruikerslengte	1500 - 2000 mm	1350 - 1700 mm
G Mand, standaard	ja	ja

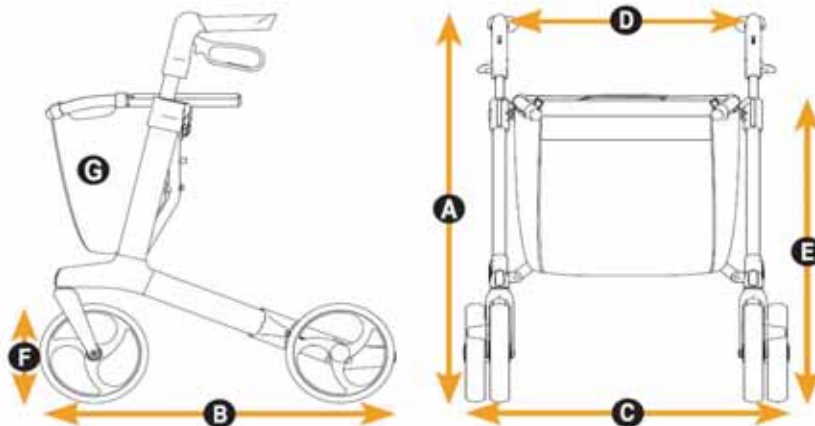

Gemino 30 Parkinson

ACCESSOIRES

Luxe manden ten behoeve van Gemino 30 Parkinson en Gemino 30 M Parkinson

9012314	<input type="checkbox"/> Mand uitgebreid, zwart	73,50
9012315	<input type="checkbox"/> Mand uitgebreid, Alcantara zwart	88,20
9012316	<input type="checkbox"/> Mand uitgebreid, grijs	73,50
9012317	<input type="checkbox"/> Mand uitgebreid, mintgroen	73,50
9012318	<input type="checkbox"/> Mand uitgebreid, rood	73,50
9012319	<input type="checkbox"/> Mand uitgebreid, blauw	73,50
9012320	<input type="checkbox"/> Mand uitgebreid, groen	73,50
9012321	<input type="checkbox"/> Mand uitgebreid, roze	73,50
9012306	<input type="checkbox"/> Losse hoes tbv mand uitgebreid, zwart	20,35
9012307	<input type="checkbox"/> Losse hoes tbv mand uitgebreid, Alcantara zwart	35,06
9012308	<input type="checkbox"/> Losse hoes tbv mand uitgebreid, grijs	20,35
9012309	<input type="checkbox"/> Losse hoes tbv mand uitgebreid, mintgroen	20,35
9012310	<input type="checkbox"/> Losse hoes tbv mand uitgebreid, rood	20,35
9012311	<input type="checkbox"/> Losse hoes tbv mand uitgebreid, blauw	20,35
9012312	<input type="checkbox"/> Losse hoes tbv mand uitgebreid, groen	20,35
9012313	<input type="checkbox"/> Losse hoes tbv mand uitgebreid, roze	20,35

Andere accessoires

7109011	<input type="checkbox"/> Stokhouder	33,81
7109140	<input type="checkbox"/> Tafelblad	38,31
7109060	<input type="checkbox"/> Paraplu, zwart	79,00
7109050	<input type="checkbox"/> Mand voor zuurstofhouder	62,05
7109090	<input type="checkbox"/> Universele beugel	35,91
7109095	<input type="checkbox"/> Verlichting	39,46
7109100	<input type="checkbox"/> Infuushouder	79,00
9012220	<input type="checkbox"/> Rugondersteuning	45,11
9012222	<input type="checkbox"/> Verstelbare comfort rugondersteuning	58,55
9012281	<input type="checkbox"/> Duwhandvatten 100 mm verlengd, zilvergrijs, set <small>(niet i.c.m. de Gemino 30 M Parkinson)</small>	72,76



9012220



9012222



7109060



7109090



7109095



7109100



7109140



7109050



7109011



Gemino 30 Parkinson - Basisprijs

Prijs optie

Totaalprijs

Sunrise Medical Customer Service
 Tel.: 02-5882371
 E-mail: orders@sunrisemedical.be

335

Voor meer informatie
 bezoek onze website
www.SunriseMedical.be

© Sunrise Medical 2022

Pagina 2/2



Factureren aan:
 Naam:
 Straat:
 Plaats: Postcode:
 E-Mail:
 Tel: Fax:

Leveren aan:
 Naam:
 Adres:
 Plaats: Postcode:
 E-Mail:
 Tel: Fax:

Order datum:
 Inkooporder:
 Uw referentie:



Gemarkeerd voor:
 Sunrise order nr:

- Order
- Offerte
- Built 4 me

Customer Service: orders@sunrisemedical.be

Max. gebruikersgewicht: 130 -150 kg
 Gewicht cliënt: kg

Altijd invullen voor juiste configuratie

Basisprijs vanaf €562,59 (inclusief 6% BTW)
Nomencl. nr. 220499

Geldig tot eerstvolgende wijziging of uiterlijk 31-12-2022.

Wijzigingen voorbehouden. Op alle transacties zijn de algemene voorwaarden van Sunrise Medical B.V. en Sunrise Medical HCM B.V. van toepassing.
 Deze algemene voorwaarden zijn te raadplegen op www.sunrisemedical.be/voorwaarden

CONFIGURATIE

7100020ST	<input type="checkbox"/> Gemino 30 Walker, Silver grey met stokhouder	220499	562,59
7100220ST	<input type="checkbox"/> Gemino 30 M Walker, Silver grey met stokhouder	220499	562,59

SPECIFICATIES

	Dimensies	
	Gemino 30 Walker	Gemino 30 M Walker
A Totale hoogte	980-1150 mm	840 - 1000 mm
B Totale lengte	650 mm	650 mm
C Totale breedte	610 mm	610 mm
D Breedte tussen duwhandvatten	255 mm	255 mm
E Zithoogte	620 mm	550 mm
Hoogte indien gevouwen	970 mm	890 mm
Lengte indien gevouwen	650 mm	650 mm
Breedte indien gevouwen	355 mm	355 mm
Draaicirkel	840 mm	840 mm
F Voor/achterwielen	200 x 360 mm	200 x 360 mm
Totaal gewicht zonder mand	10.6 kg	10.4 kg
Max. gebruikersgewicht	150 kg	130 kg
Max. gewicht lading mand	5 kg	5 kg
Aanbevolen gebruikerslengte	1500 - 2000 mm	1350 - 1700 mm
G Mand, standaard	ja	ja

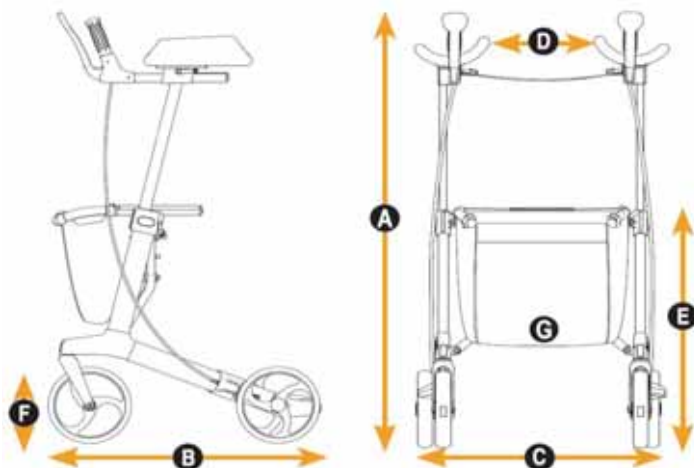

Gemino 30 Walker

ACCESSOIRES

Luxe manden ten behoeve van Gemino 30 Walker

9012314	<input type="checkbox"/>	Mand uitgebreid, zwart	73,50
9012315	<input type="checkbox"/>	Mand uitgebreid, Alcantara zwart	88,20
9012316	<input type="checkbox"/>	Mand uitgebreid, grijs	73,50
9012317	<input type="checkbox"/>	Mand uitgebreid, mintgroen	73,50
9012318	<input type="checkbox"/>	Mand uitgebreid, rood	73,50
9012319	<input type="checkbox"/>	Mand uitgebreid, blauw	73,50
9012320	<input type="checkbox"/>	Mand uitgebreid, groen	73,50
9012321	<input type="checkbox"/>	Mand uitgebreid, roze	73,50
9012306	<input type="checkbox"/>	Losse hoes tbv mand uitgebreid, zwart	20,35
9012307	<input type="checkbox"/>	Losse hoes tbv mand uitgebreid, Alcantara zwart	35,06
9012308	<input type="checkbox"/>	Losse hoes tbv mand uitgebreid, grijs	20,35
9012309	<input type="checkbox"/>	Losse hoes tbv mand uitgebreid, mintgroen	20,35
9012310	<input type="checkbox"/>	Losse hoes tbv mand uitgebreid, rood	20,35
9012311	<input type="checkbox"/>	Losse hoes tbv mand uitgebreid, blauw	20,35
9012312	<input type="checkbox"/>	Losse hoes tbv mand uitgebreid, groen	20,35
9012313	<input type="checkbox"/>	Losse hoes tbv mand uitgebreid, roze	20,35

Andere accessoires

7109011	<input type="checkbox"/>	Stokhouder	33,81
7109140	<input type="checkbox"/>	Tafelblad	38,31
7109060	<input type="checkbox"/>	Paraplu, zwart	79,00
7109050	<input type="checkbox"/>	Mand voor zuurstofhouder	62,05
7109090	<input type="checkbox"/>	Universele beugel	35,91
7109095	<input type="checkbox"/>	Verlichting	39,46
7109100	<input type="checkbox"/>	Infuushouder	79,00
7109080	<input type="checkbox"/>	Vertraagrem (set) <i>(niet i.c.m. speedcontrol)</i>	90,29
9012049	<input type="checkbox"/>	Eenhandig bedienbare rem, set (links/rechts bruikbaar) <i>(niet i.c.m. omgekeerde rembediening)</i>	114,20
9009329	<input type="checkbox"/>	Speedcontrol, set <i>(max gebr. gewicht 100 kg, niet i.c.m. vertraagrem)</i>	430,95
9011971	<input type="checkbox"/>	Omgekeerde rembediening, set <i>(niet i.c.m. eenhandig bedienbare rem)</i>	45,22
9011988	<input type="checkbox"/>	Stabilisatiestang	27,15



7109011



7109140



7109060



7109090



7109095



7109100



7109080



7109050



OMSCHRIJVING

Loophulpmiddel met ondersteuning van de sta-functie

NVG nr.

220499

IDEN. nr.

104105000264

Publieksprijs

€ 562,59

Supplement

€ 108,40

Gemino 30 Walker - Basisprijs

Prijs optie

Totaalprijs

Sunrise Medical Customer Service

Tel.: 02-5882371

E-mail: orders@sunrisemedical.be

337

Voor meer informatie

bezoek onze website

www.SunriseMedical.be

© Sunrise Medical 2022

Pagina 2/2



**SUNRISE
MEDICAL.**

OF-GEMINO-30-COMFORT-BE-NL-REV1
Geldig vanaf 01-05-2022

GEMINO 30 COMFORT

Factureren aan:
Naam:
Straat:
Plaats: Postcode:
E-Mail:
Tel: Fax:

Leveren aan:
Naam:
Adres:
Plaats: Postcode:
E-Mail:
Tel: Fax:

Order datum:
Inkooporder:
Uw referentie:



Gemarkeerd voor:
Sunrise order nr:

- Order
- Offerte
- Built 4 me

Customer Service: orders@sunrisemedical.be

Max. gebruikersgewicht: 125 - 130 -150 kg
Gewicht cliënt: kg

Altijd invullen voor juiste configuratie

Basisprijs vanaf €361,35 (inclusief BTW)

Nomencl. nr. 220477

Geldig tot eerstvolgende wijziging of uiterlijk 31-12-2021.

Wijzigingen voorbehouden. Op alle transacties zijn de algemene voorwaarden van Sunrise Medical B.V. en Sunrise Medical HCM B.V. van toepassing.

Deze algemene voorwaarden zijn te raadplegen op www.sunrisemedical.be/voorwaarden

CONFIGURATIE

7100040ST	<input type="checkbox"/> Gemino 30 Comfort, Silver grey met stokhouder	220477	361,35
7100041ST	<input type="checkbox"/> Gemino 30 Comfort, Sapphire blue met stokhouder	220477	361,35
7100042ST	<input type="checkbox"/> Gemino 30 Comfort, Scarlet red met stokhouder	220477	361,35
7100240ST	<input type="checkbox"/> Gemino 30 M Comfort, Silver grey met stokhouder	220477	361,35
7100241ST	<input type="checkbox"/> Gemino 30 M Comfort, Sapphire blue met stokhouder	220477	361,35
7100242ST	<input type="checkbox"/> Gemino 30 M Comfort, Scarlet red met stokhouder	220477	361,35

SPECIFICATIES

	Dimensies Gemino 30 Comfort	Dimensies Gemino 30 M Comfort
A Totale hoogte, van oppervlak tot bovenzijde duwhandvatten	800-1020 mm	7100-9000 mm
B Totale lengte	680 mm	680 mm
C Totale breedte	600 mm	600 mm
D Breedte tussen duwhandvatten	470 mm	470 mm
E Zithoogte	640 mm	570 mm
Hoogte indien gevouwen	820 mm	770 mm
Lengte indien gevouwen	680 mm	680 mm
Breedte indien gevouwen	230 mm	230 mm
Draaicirkel	880 mm	880 mm
F Voor/achterwielen	2300 x 42 mm	2300 x 42 mm
Totaal gewicht zonder mand	7,7 kg	7,5 kg
G Mand, standaard	0,3 kg	0,3 kg
Max. gebruikersgewicht	150 kg	130 kg
Max. gewicht lading mand	10 kg	10 kg
Aanbevolen gebruikerslengte	1500-2000 mm	1350-1700 mm

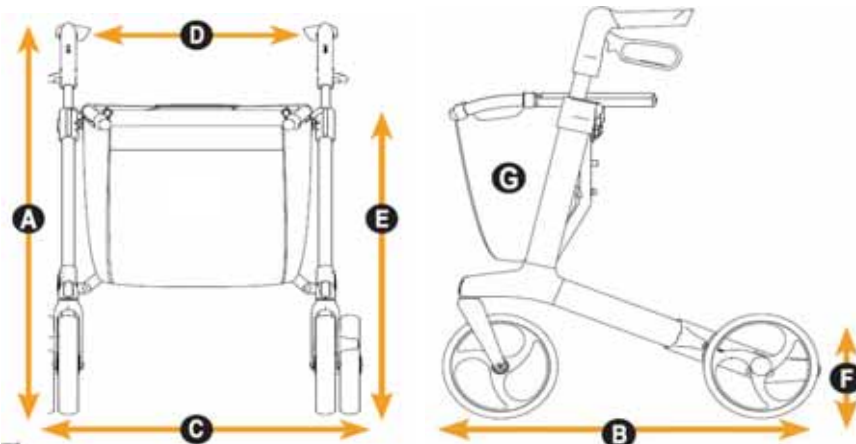

Gemino 30 Comfort

ACCESSOIRES

Luxe manden ten behoeve van Gemino 30 Comfort en Gemino 30 M Comfort

9012314	<input type="checkbox"/>	Mand uitgebreid, zwart	73,50
9012315	<input type="checkbox"/>	Mand uitgebreid, Alcantara zwart	88,20
9012316	<input type="checkbox"/>	Mand uitgebreid, grijs	73,50
9012317	<input type="checkbox"/>	Mand uitgebreid, mintgroen	73,50
9012318	<input type="checkbox"/>	Mand uitgebreid, rood	73,50
9012319	<input type="checkbox"/>	Mand uitgebreid, blauw	73,50
9012320	<input type="checkbox"/>	Mand uitgebreid, groen	73,50
9012321	<input type="checkbox"/>	Mand uitgebreid, roze	73,50
9012306	<input type="checkbox"/>	Losse hoes tbv mand uitgebreid, zwart	20,35
9012307	<input type="checkbox"/>	Losse hoes tbv mand uitgebreid, Alcantara zwart	35,06
9012308	<input type="checkbox"/>	Losse hoes tbv mand uitgebreid, grijs	20,35
9012309	<input type="checkbox"/>	Losse hoes tbv mand uitgebreid, mintgroen	20,35
9012310	<input type="checkbox"/>	Losse hoes tbv mand uitgebreid, rood	20,35
9012311	<input type="checkbox"/>	Losse hoes tbv mand uitgebreid, blauw	20,35
9012312	<input type="checkbox"/>	Losse hoes tbv mand uitgebreid, groen	20,35
9012313	<input type="checkbox"/>	Losse hoes tbv mand uitgebreid, roze	20,35

Andere accessoires

7109011	<input type="checkbox"/>	Stokhouder	33,81
7109140	<input type="checkbox"/>	Tafelblad	38,31
7109060	<input type="checkbox"/>	Paraplu, zwart	79,00
7109050	<input type="checkbox"/>	Mand voor zuurstofhouder	62,05
7109090	<input type="checkbox"/>	Universele beugel	35,91
7109095	<input type="checkbox"/>	Verlichting	39,46
7109100	<input type="checkbox"/>	Infuushouder	79,00
9012220	<input type="checkbox"/>	Rugondersteuning	45,11
9012222	<input type="checkbox"/>	Verstelbare comfort rugondersteuning	58,55
9012281	<input type="checkbox"/>	Duwhandvatten 100 mm verlengd, zilvergrijs, set	72,76 <i>(niet i.c.m. Gemino 30 M Comfort)</i>
7109080	<input type="checkbox"/>	Vertraagrem (set)	90,29
9012049	<input type="checkbox"/>	Eenhandig bedienbare rem, set (links/rechts bruikbaar)	114,20 <i>(niet i.c.m. omgekeerde rembediening)</i>
9011971	<input type="checkbox"/>	Omgekeerde rembediening, set	45,22 <i>(niet i.c.m. eenhandig bedienbare rem)</i>



9012220



9012222



7109060



7109090



7109095



7109100



7109080



7109050



7109011



7109140



OMSCHRIJVING

Loophulpmiddel met 3 of 4 wielen

NVG nr.

220477

IDEN. nr.

104104001364

Publieksprijs

€ 361,35

Supplement

€ 219,41

Gemino 30 Comfort - Basisprijs

Prijs optie

Totaalprijs

Sunrise Medical Customer Service

Tel.: 02/5882371

E-mail: orders@sunrisemedical.be

339

Voor meer informatie

bezoek onze website

www.SunriseMedical.be

© Sunrise Medical 2022

Pagina 2/2



SUNRISE MEDICAL

OF-GEMINO-30-COMFORT-BE-NL-REV1
Geldig vanaf 01-05-2022

GEMINO 30 COMFORT met PLUSpakket

Factureren aan:
Naam:
Straat:
Plaats: Postcode:
E-Mail:
Tel: Fax:

Leveren aan:
Naam:
Adres:
Plaats: Postcode:
E-Mail:
Tel: Fax:

Order datum:
Inkooporder:
Uw referentie:



Gemarkeerd voor:
Sunrise order nr:

- Order
- Offerte
- Built 4 me

Customer Service: cs@sunrisemedical.be

Max. gebruikersgewicht: kg
Gewicht cliënt:

Altijd invullen voor juiste configuratie

Basisprijs vanaf €404,50 (inclusief BTW)

Nomencl. nr. 220477

Geldig tot eerstvolgende wijziging of uiterlijk 31-12-2022.

Wijzigingen voorbehouden. Op alle transacties zijn de algemene voorwaarden van Sunrise Medical B.V. en Sunrise Medical HCM B.V. van toepassing. Deze algemene voorwaarden zijn te raadplegen op www.sunrisemedical.be/voorwaarden

CONFIGURATIE

7100046	<input type="checkbox"/> Gemino 30 Comfort, Silver grey	(incl. stokhouder, rugondersteuning en mand, uitgebreid black/black)	220477	404,50
7100047	<input type="checkbox"/> Gemino 30 Comfort, Sapphire blue	(incl. stokhouder, rugondersteuning en mand, uitgebreid black/black)	220477	404,50
7100048	<input type="checkbox"/> Gemino 30 Comfort, Scarlet red	(incl. stokhouder, rugondersteuning en mand, uitgebreid black/black)	220477	404,50

SPECIFICATIES

	Dimensies
	Gemino 30 Comfort
A Totale hoogte, van oppervlak tot bovenzijde duwhandvatten	800-1020 mm
B Totale lengte	680 mm
C Totale breedte	600 mm
D Breedte tussen duwhandvatten	470 mm
E Zithoogte	640 mm
Hoogte indien gevouwen	820 mm
Lengte indien gevouwen	680 mm
Breedte indien gevouwen	230 mm
Draaicirkel	880 mm
F Voor/achterwielen	2300 x 42 mm
Totaal gewicht zonder mand	7,7 kg
G Mand, standaard	0,3 kg
Max. gebruikersgewicht	150 kg
Max. gewicht lading mand	10 kg
Aanbevolen gebruikerslengte	1500-2000 mm



ACCESSOIRES

7109140	<input type="checkbox"/> Tafelblad		38,31
7109060	<input type="checkbox"/> Paraplu, zwart		79,00
7109050	<input type="checkbox"/> Mand voor zuurstofhouder		62,05
7109090	<input type="checkbox"/> Universele beugel		35,91
7109095	<input type="checkbox"/> Verlichting		39,46
7109100	<input type="checkbox"/> Infuushouder		79,00
7109080	<input type="checkbox"/> Vertraagrem (set)		90,29
9012049	<input type="checkbox"/> Eenhandig bedienbare rem, set (links/rechts bruikbaar)	(niet i.c.m. omgekeerde rembediening)	114,20
9011971	<input type="checkbox"/> Omgekeerde rembediening, set	(niet i.c.m. eenhandig bedienbare rem)	45,22
9012281	<input type="checkbox"/> Duwhandvatten 100 mm verlengd, zilvergrijs, set		72,76



OMSCHRIJVING

OMSCHRIJVING	NVG nr.	IDEN. nr.	Publieksprijs	Supplement
Loophulpmiddel met 3 of 4 wielen	220477	104104200103	€ 404,50	€ 262,56

Gemino 30 Comfort - Basisprijs

Prijs optie	
Totaalprijs	

Sunrise Medical Customer Service
Tel.: 02-5882371
E-mail: orders@sunrisemedical.be



Factureren aan:
Naam:
Straat:
Plaats: Postcode:
E-Mail:
Tel: Fax:

Leveren aan:
Naam:
Adres:
Plaats: Postcode:
E-Mail:
Tel: Fax:

Order datum:
Inkooporder:
Uw referentie:



Gemarkeerd voor:
Sunrise order nr:

- Order
- Offerte
- Built 4 me

Customer Service: orders@sunrisemedical.be

Max. gebruikersgewicht: **150 kg**
Gewicht cliënt: kg

Altijd invullen voor juiste configuratie

Basisprijs vanaf €408,46 (inclusief BTW)
Nomencl. nr. 220477

Geldig tot eerstvolgende wijziging of uiterlijk 31-12-2022.

Wijzigingen voorbehouden. Op alle transacties zijn de algemene voorwaarden van Sunrise Medical B.V. en Sunrise Medical HCM B.V. van toepassing. Deze algemene voorwaarden zijn te raadplegen op www.sunrisemedical.be/voorwaarden

CONFIGURATIE

716000ST	<input type="checkbox"/> Gemino 60 compleet, silver grey met stokhouder	220477	408,46
7160200ST	<input type="checkbox"/> Gemino 60 M compleet, silver grey met stokhouder	220477	408,46

SPECIFICATIES

	Dimensies Gemino 60	Dimensies Gemino 60 M
A Totale hoogte, van oppervlak tot bovenzijde duwhandvatten	760 - 950 mm	730 - 830 mm
B Totale lengte	740 mm	740 mm
C Totale breedte	640 mm	640 mm
D Breedte tussen duwhandvatten	510 mm	510 mm
E Zithoogte	620 mm	530 mm
Hoogte indien gevouwen	840 mm	800 mm
Lengte indien gevouwen	740 mm	740 mm
Breedte indien gevouwen	230 mm	230 mm
Draaicirkel	950 mm	950 mm
F Voorwielen	280 mm	280 mm
G Achterwielen	230 x 42 mm	230 x 42 mm
Totaal gewicht zonder mand	8.5 kg	8.2 kg
Max. gebruikersgewicht	150 kg	150 kg
Max. gewicht lading mand	10 kg	10 kg
Aanbevolen gebruikerslengte	1500 - 2000 mm	1350 - 1700 mm

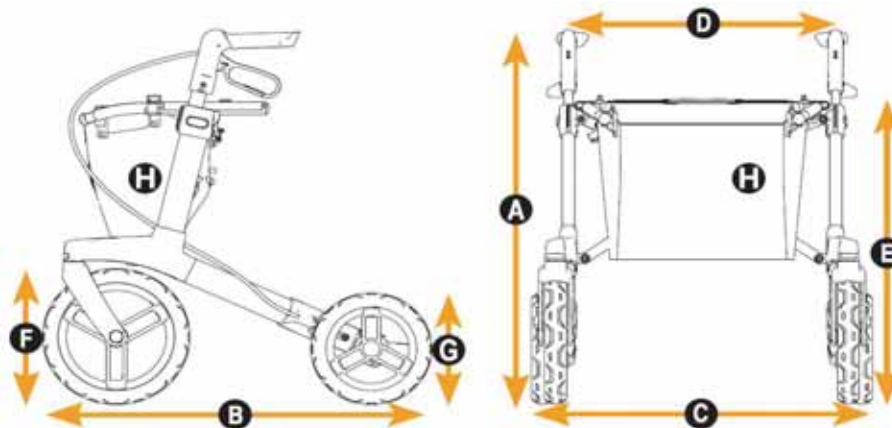

Gemino 60

ACCESSOIRES		
Luxe manden ten behoeve van Gemino 60 (niet i.c.m. Gemino 60 M)		
9012314	<input type="checkbox"/> Mand uitgebreid, zwart	73,50
9012315	<input type="checkbox"/> Mand uitgebreid, Alcantara zwart	88,20
9012316	<input type="checkbox"/> Mand uitgebreid, grijs	73,50
9012317	<input type="checkbox"/> Mand uitgebreid, mintgroen	73,50
9012318	<input type="checkbox"/> Mand uitgebreid, rood	73,50
9012319	<input type="checkbox"/> Mand uitgebreid, blauw	73,50
9012320	<input type="checkbox"/> Mand uitgebreid, groen	73,50
9012321	<input type="checkbox"/> Mand uitgebreid, roze	73,50
9012306	<input type="checkbox"/> Losse hoes tbv mand uitgebreid, zwart	20,35
9012307	<input type="checkbox"/> Losse hoes tbv mand uitgebreid, Alcantara zwart	35,06
9012308	<input type="checkbox"/> Losse hoes tbv mand uitgebreid, grijs	20,35
9012309	<input type="checkbox"/> Losse hoes tbv mand uitgebreid, mintgroen	20,35
9012310	<input type="checkbox"/> Losse hoes tbv mand uitgebreid, rood	20,35
9012311	<input type="checkbox"/> Losse hoes tbv mand uitgebreid, blauw	20,35
9012312	<input type="checkbox"/> Losse hoes tbv mand uitgebreid, groen	20,35
9012313	<input type="checkbox"/> Losse hoes tbv mand uitgebreid, roze	20,35
Andere accessoires		
7109011	<input type="checkbox"/> Stokhouder	33,81
7109140	<input type="checkbox"/> Tafelblad	38,31
9012222	<input type="checkbox"/> Verstelbare comfort rugondersteuning	58,55
7109060	<input type="checkbox"/> Paraplu, zwart	79,00
7109050	<input type="checkbox"/> Mand voor zuurstofhouder	62,05
7109090	<input type="checkbox"/> Universele beugel	35,91
7109095	<input type="checkbox"/> Verlichting	39,46
7109100	<input type="checkbox"/> Infuushouder	79,00
7109080	<input type="checkbox"/> Vertraagrem (set)	90,29
9012049	<input type="checkbox"/> Eenhandig bedienbare rem, set (links/rechts bruikbaar)	114,20
		<i>(niet i.c.m. omgekeerde rembediening)</i>
9011971	<input type="checkbox"/> Omgekeerde rembediening, set	45,22
		<i>(niet i.c.m. eenhandig bedienbare rem)</i>



OMSCHRIJVING	NVG nr.	IDEN. nr.	Publieksprijs	Supplement
Loophulpmiddel met 3 of 4 wielen	220477	104104001267	€ 408,46	€ 266,52

Gemino 60 - Basisprijs	
Prijs optie	
Totaalprijs	

Sunrise Medical Customer Service Tel.: 02-5882371 E-mail: orders@sunrisemedical.be	342	Voor meer informatie bezoek onze website www.SunriseMedical.be © Sunrise Medical 2022 Pagina 2/2
--	-----	--



**SUNRISE
MEDICAL.**

OF-GEMINO-60-WALKER-BE-NL-REV1

Geldig vanaf 01-05-2022

GEMINO 60

walker

Factureren aan:
 Naam:
 Straat:
 Plaats: Postcode:
 E-Mail:
 Tel: Fax:

Leveren aan:
 Naam:
 Adres:
 Plaats: Postcode:
 E-Mail:
 Tel: Fax:

Order datum:
 Inkooporder:
 Uw referentie:



Gemarkeerd voor:
 Sunrise order nr:

- Order
- Offerte
- Built 4 me

Customer Service: orders@sunrisemedical.be

Max. gebruikersgewicht: **130 kg**
 Gewicht cliënt: kg

Altijd invullen voor juiste configuratie

Basisprijs vanaf €624,67 (inclusief BTW)

Nomencl. nr. 220499

Geldig tot eerstvolgende wijziging of uiterlijk 31-12-2022.

Wijzigingen voorbehouden. Op alle transacties zijn de algemene voorwaarden van Sunrise Medical B.V. en Sunrise Medical HCM B.V. van toepassing. Deze algemene voorwaarden zijn te raadplegen op www.sunrisemedical.be/voorwaarden

CONFIGURATIE

7160020ST	<input type="checkbox"/> Gemino 60 Walker, silver grey met stokhouder	220499	624,67
7160220ST	<input type="checkbox"/> Gemino 60 M Walker, silver grey met stokhouder	220499	624,67

SPECIFICATIES

	Dimensies Gemino 60	Dimensies Gemino 60 M
A Totale hoogte	985 - 1155 mm	895 - 985 mm
B Totale lengte	740 mm	740 mm
C Totale breedte	640 mm	640 mm
D Breedte tussen duwhandvatten	320 mm	320 mm
E Zithoogte	620 mm	530 mm
Hoogte indien gevouwen	1090 mm	1010 mm
Lengte indien gevouwen	740 mm	740 mm
Breedte indien gevouwen	355 mm	355 mm
Draaicirkel	950 mm	950 mm
F Voorwielen	280 x 42 mm	280 x 42 mm
G Achterwielen	230 x 42 mm	230 x 42 mm
Totaal gewicht zonder mand	11.5 kg	11.6 kg
Gewicht mand	0.3 kg	0.25 kg
Max. gebruikersgewicht	130 kg	130 kg
Max. gewicht lading mand	10 kg	10 kg
Aanbevolen gebruikerslengte	1500 - 2000 mm	1350 - 1700 mm

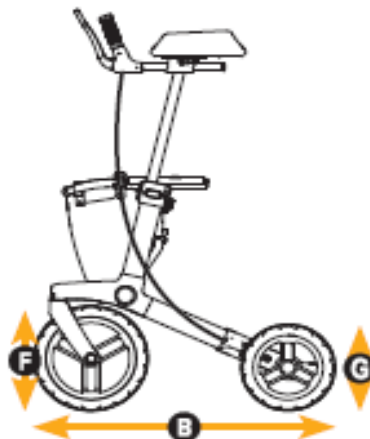
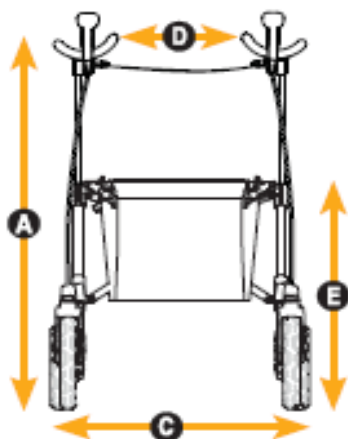

Gemino 60 Walker

ACCESSOIRES

Luxe manden ten behoeve van Gemino 60 Walker (niet i.c.m. Gemino 60 M Walker)

9012314	<input type="checkbox"/>	Mand uitgebreid, zwart	73,50
9012315	<input type="checkbox"/>	Mand uitgebreid, Alcantara zwart	88,20
9012316	<input type="checkbox"/>	Mand uitgebreid, grijs	73,50
9012317	<input type="checkbox"/>	Mand uitgebreid, mintgroen	73,50
9012318	<input type="checkbox"/>	Mand uitgebreid, rood	73,50
9012319	<input type="checkbox"/>	Mand uitgebreid, blauw	73,50
9012320	<input type="checkbox"/>	Mand uitgebreid, groen	73,50
9012321	<input type="checkbox"/>	Mand uitgebreid, roze	73,50
9012306	<input type="checkbox"/>	Losse hoes tbv mand uitgebreid, zwart	20,35
9012307	<input type="checkbox"/>	Losse hoes tbv mand uitgebreid, Alcantara zwart	35,06
9012308	<input type="checkbox"/>	Losse hoes tbv mand uitgebreid, grijs	20,35
9012309	<input type="checkbox"/>	Losse hoes tbv mand uitgebreid, mintgroen	20,35
9012310	<input type="checkbox"/>	Losse hoes tbv mand uitgebreid, rood	20,35
9012311	<input type="checkbox"/>	Losse hoes tbv mand uitgebreid, blauw	20,35
9012312	<input type="checkbox"/>	Losse hoes tbv mand uitgebreid, groen	20,35
9012313	<input type="checkbox"/>	Losse hoes tbv mand uitgebreid, roze	20,35

Andere accessoires

7109011	<input type="checkbox"/>	Stokhouder	33,81
7109140	<input type="checkbox"/>	Tafelblad	38,31
7109060	<input type="checkbox"/>	Paraplu, zwart	79,00
7109050	<input type="checkbox"/>	Mand voor zuurstofhouder	62,05
7109090	<input type="checkbox"/>	Universele beugel	35,91
7109095	<input type="checkbox"/>	Verlichting	39,46
7109100	<input type="checkbox"/>	Infuushouder	79,00
7109080	<input type="checkbox"/>	Vertraagrem (set)	90,29
9012063	<input type="checkbox"/>	Eenhandig bedienbare rem, set (links/rechts bruikbaar)	114,20
9011971	<input type="checkbox"/>	Omgekeerde rembediening, set	45,22
9011992	<input type="checkbox"/>	Stabilisatiestang	27,15



7109095



7109100



7109060



7109090



7109011



7109140



7109080



7109050



OMSCHRIJVING

Loophulpmiddel met ondersteuning van de sta-functie

NVG nr.

220499

IDEN. nr.

104105200001

Publieksprijs

€ 624,67

Supplement

€ 170,48

Gemino 60 Walker - Basisprijs

Prijs optie

Totaalprijs

Sunrise Medical Customer Service

Tel.: 022/5882371

E-mail: orders@sunrisemedical.be

344

Voor meer informatie

bezoek onze website

www.SunriseMedical.be

© Sunrise Medical 2022

Pagina 2/2

