

NR SERYJNY: _____

AI

ALUMINIUM 7020



CE

Dane użytkownika

Imię i nazwisko Użytkownika: _____

Opiekun: _____

Adres: _____

Telefon: _____

E-mail: _____

Wysyłka do użytkownika:

Nazwa odbiorcy: _____

Adres dostawy: _____

Telefon: _____

E-mail: _____

Informacje dodatkoweUwagi: _____

Obcennie używany wózek: _____

Waga Użytkownika: _____

Wzrost Użytkownika: _____

Stopień niepełnosprawności Użytkownika: _____

Dane kontaktowe:

Sunrise Medical Poland Sp. z o.o.

ul. Elektronowa 6

94-103 Łódź

tel. +48 42 275 83 38

Legenda:

Prod. podstawowy



Opcja standardowa



Opcja płatna



Info. obowiązkowe



Informacja wymagana przy wybranej opcji

STYL PRODUKTU

 ELAXZ010 ELITE
22 860 zł

- ELAXA062 Rama standardowa
- ELAXA063 Rama standardowa z 25mm szyną siedziska
- ELAXA280 Rama Heavy Duty
2 890 zł (wymagane koła Spinergy R10)
- ELAXA145 Upgrade do Rugby
2 290 zł

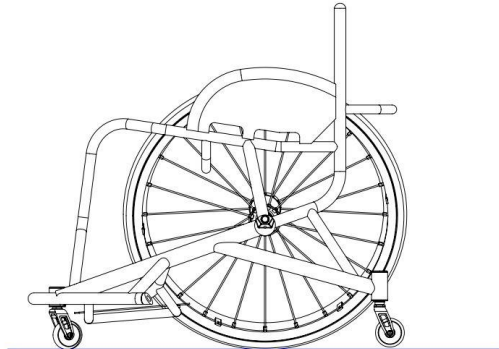

Maksymalna waga użytkownika 125 kg
Maksymalna waga użytkownika dla ramy Heavy duty ELAXA280 158kg
UWAGA: WSZYSTKIE WÓZKI RGK SĄ RĘCZNIE WYKONANE I POSIADAJĄ PRODUKCYJNĄ TOLERANCJĘ WYMIARÓW +/- 5MM

PROJEKT CAD

- XW009 TYLKO WYCENA (BRAK PROJEKTU CAD DO ZATWIERDZENIA)
- XW011 ZAMÓWIENIE (BRAK PROJEKTU CAD DO ZATWIERDZENIA)
- XW012 WYCENA / rysunek CAD do zatwierdzenia
1 920 zł (TYLKO 2 poprawki klienta)
- XW010 ZAMÓWIENIE / rysunek CAD do zatwierdzenia
(TYLKO 2 poprawki klienta)

KLUCZOWE WYMIARY

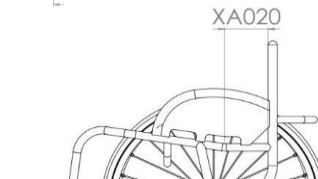
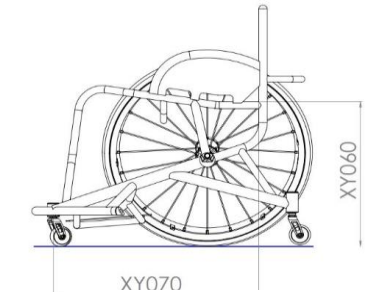
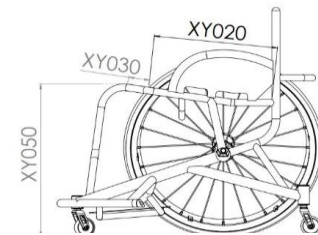
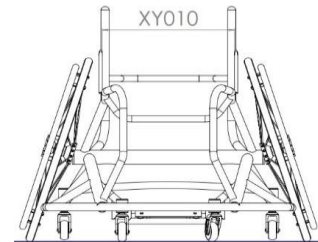
- XY010 Szerokość siedziska (mierzona między osłonami bocznymi)
 mm (Max - 500mm)
- XY020 Długość siedziska
 mm (Max - 500mm)
- XY030 Wydłużenie długości ramy siedziska (zapewnia dodatkowe podparcie nóg i uchwyt na rękę)
 mm
- XY050 Wysokość ramy z przodu
 mm (Max - 630mm)
 (Min - 360mm)
- XY060 Wysokość ramy z tyłu
 mm (Max - 630mm)
 (Min - 360mm)
- XY070 Długość ramy
 mm (Min = XY020 + XY030 + 140mm)
- XA020 Długość ramy ergonomicznego siedziska
385 zł
 mm (Standard = 120mm)



NR SERYJNY: _____

PRZÓD RAMY I SIEDZISKO

Opcje przodu ramy (wybierz jedną)

XY080 Siedzisko z taliowaniem równoległym

i Określ wymiar
 mm

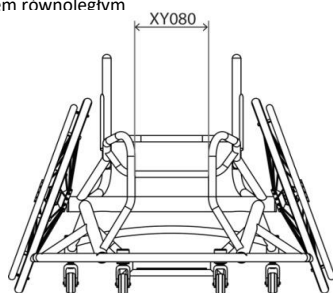

XA130 Siedzisko typu V
 1 110 zł

i Określ wymiar
 mm
UWAGA: OD WEWNĄTRZ DO WEWNĄTRZ WYMAGANE KOŁA (XY470)

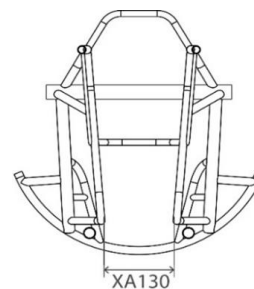

Zaawansowane opcje przodu ramy

XY082 Pozycja siedziska z rurami równoległymi
 435 zł

i Określ wymiar
 mm

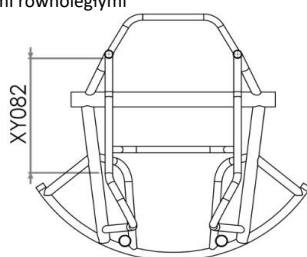

XA131 Siedzisko typu V
 1 500 zł

i Określ wew. szerokość od przodu osłon bocznych (A)
 mm

i Określ szerokość (B)
 mm

UWAGA: OD WEWNĄTRZ DO WEWNĄTRZ WYMAGANE KOŁA (XY470)

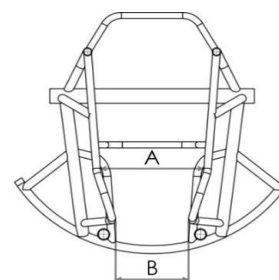

XA136 Równoległe taliowanie
 435 zł (nie dostępne z XY080)

i Określ szerokość
 mm

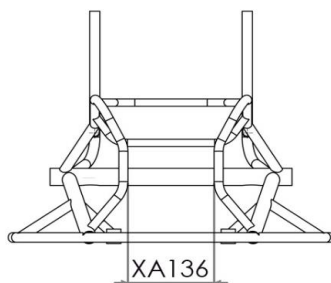

XA135 Siedzisko asymetryczne z rurami równoległymi
 1 500 zł

i Określ szerokość (A)
 mm

i Określ przesunięcie (B) (wew. osłon bocznych do wew. szerokości stożka)
 mm

i Określ przesunięcie stożka

Lewe Prawe

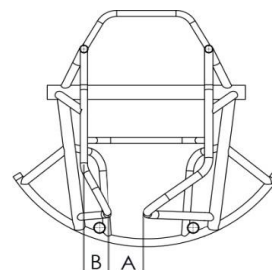

Opcje siedziska

XR040 Aluminiowa płyta siedziska
 690 zł (nitowana do ramy)

i Określ długość płyty
 mm (Std XY020 - 20mm)

XR050 Karbonowa płyta siedziska (riveted to frame)
 1 765 zł (nitowana do ramy)

i Określ długość płyty
 mm (Std XY020 - 20mm)

XA260 Opuszczane siedzisko
 1 015 zł (tylko z XR040 lub 050)

i Określ wymiar
 mm (Std = 20mm)

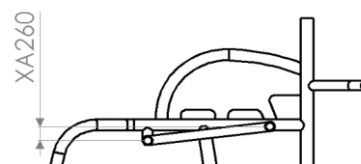



PODNOŻEK

Stały podnóżek

- ELAXB080 Stały podnóżek

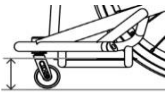

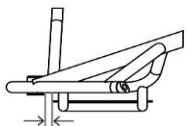
Wysokość i pozycja

- Wysokość podnóżka z przodu
 mm (min = 35mm) 
- Wysokość podnóżka z tyłu
 mm (min = 35mm) 
- Pozycja podnóżka (przód podnóżka do mocowania kótek przednich)
 mm 

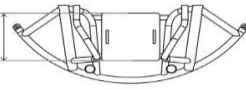
Wymiar podnóżka (nie dla ABS)

- Szerokość podnóżka
 mm (Std= 200mm) 
- Długość podnóżka
 mm (Std = 250mm) 



Płyty podnóżka

- XB180 Płyta Aluminiowa (2.5mm)
- XB190 Płyta karbonowa
 1 145 zł
- XB100 Płyta formowana ABS
 675 zł
-  mm Określ wymiar
 Max = 380mm (cała)
 Std = 330mm
- ELAXB140 Dystans 100 zł (pozwała na zwiększenie wysokości o 25mm)
- ELAXB145 Wielopozycyjne rurki podnóżka 740 zł 

Regulowany podnóżek

- ELAXB130 Mocowany do rurek podnóżek z regulacją pozycji
 1 100 zł (100mm regulacji)
- ELAXB085 Podnóżek z regulacją pozycji
 680 zł (50mm regulacji)

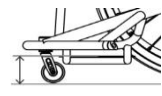
Wysokość i pozycja

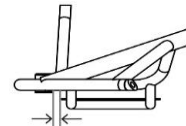
- Wysokość podnóżka z przodu
 mm (min = 40mm) 
- Wysokość podnóżka z tyłu
 mm (min = 40mm) 
- Pozycja podnóżka (przód podnóżka do mocowania kótek przednich)
 mm 

Wymiar podnóżka (nie dla ABS)

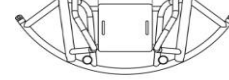
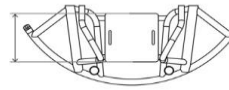
- Szerokość podnóżka
 mm (Std= 200mm) 
- Długość podnóżka
 mm (Std = 250mm) 

Płyty podnóżka

- XB180 Płyta Aluminiowa (5mm)
- XB100 Płyta formowana ABS
 675 zł
-  mm Określ wymiar
 Max = 380mm (cała)
 Std = 330mm

Opcje płyt podnóżka

- XB240 Aluminiowe krawędzie 390 zł (koszt odczty jednej krawędzi)
- XB250 Karbonowe krawędzie 1 520 zł (tylko 1 strona)
- Przód Tył Lewo Prawo
- Przód Tył
- Określ wymiar (Max = 60mm)
- Określ wymiar (Max = 45mm)

Szerokość mocowania kótek przednich

- XY330 Szerokość mocowania kótek przednich
-  mm MAX 320mm
- Zoptymalizuj wymiar

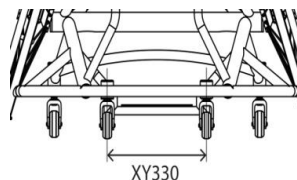

POCHYLENIE KÓŁ, SKRZYDŁA I KÓŁKA ANTYWYWROTNE

Środek ciężkości

 ELAXY510 Stały środek ciężkości



Określ wymiar

 mm

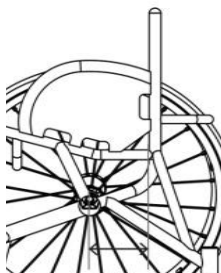
(Uwaga: wymiar jest brany od przodu oparcia do środka mocowania osi)

 ELAXY515 Regulacja COG za pomocą oparcia
865 zł
(nie dostępne dla spawanych osłon)
(+/-20mm)

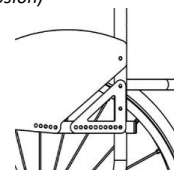
Określ wymiar

 mm

 ELAXY560 Regulowany środek ciężkości
1 230 zł

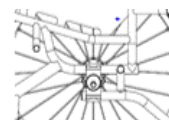
Określ wymiar

 mm

Kąt pochylenia kół tylnych

 XY390 Kąt pochylenia kół

 16 18 20 22

Opcje przedniego skrzydła

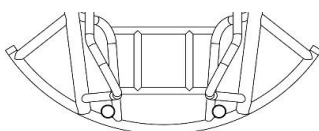
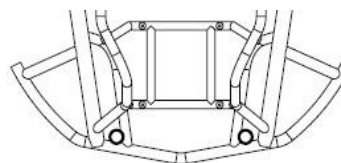
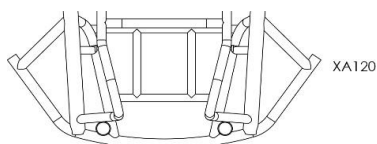
 ELAXA110 Skrzydło zaokrąglone, do koszykówki

 ELAXA125 Skrzydło w kształcie strzały, do koszykówki
920 zł

 ELAXA120 Skrzydło proste na bokach, do koszykówki
920 zł

XA120

Opcje kółek antywymrotnych

 ELAXJ040 Pojedyncze, stałe kółko antywymrotne

 ELAXJ060 Podwójne, stałe kółko antywymrotne
1 305 zł (z wysoko montowanym)

Określ szerokość mocowania

 mm

 Zoptymalizuj wymiar
(Najszerze jak to możliwe - std jeśli nie zaznaczono inaczej)

OSŁONY BOCZNE

Opcje osłon bocznych

- | | | | |
|---|--|--|---|
| <input type="checkbox"/> ELAXE230
1 960 zł | Spawane, aluminium, sport
(Not with backrest COG Adj - ELAXY510) | <input type="checkbox"/> XE030
920 zł | Przykręcane, aluminiowe |
| <input type="checkbox"/> ELAXE250
3 870 zł | Spawane, aluminium, sport z włóknem węglowym
(Not with backrest COG Adj - ELAXY510) | <input type="checkbox"/> XE050
2 060 zł | Przykręcane, włókno węglowe
(nie zalecane do koszykówki) |
| <input type="checkbox"/> XE310
920 zł | Ostony boczne wysokie
(tylko dla opcji ELAXE230) | | |

Styl osłon bocznych (wybierz jeden)

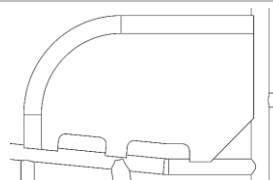

Proste

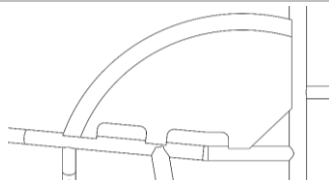

Zaokrąglone

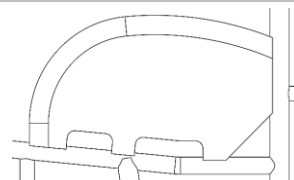

Podążające za oponą

Wymiary osłon bocznych

- | | | | |
|---|--|--|--|
| <input type="checkbox"/> Długość osłony bocznej | | <input type="checkbox"/> Osłona typu podążającego za oponą | |
| <input type="checkbox"/> Wysokość osłony (z tyłu) | | <input type="checkbox"/> 25mm ponad oponą | |
| <input type="checkbox"/> Wysokość osłony (z przodu) | | <input type="checkbox"/> Indywidualnie ponad oponą | |
| <input type="checkbox"/> (opcjonalnie dla max wysoko punktowych zawodników) | | <input type="checkbox"/> Na wysokości opony | |

OPARCIE

Wysokość oparcia (wybierz jedno)

- | | | | |
|--|---------------------------------|--|---------------------------------|
| <input type="checkbox"/> XY230
Stała wysokość oparcia | | <input type="checkbox"/> XY245
640 zł
Regulowana wysokość oparcia
(+/-25mm) | |
| <input type="checkbox"/> Określ wymiar | <input type="text" value="mm"/> | <input type="checkbox"/> Określ wymiar | <input type="text" value="mm"/> |

Oparcie ergonomiczne

- | | | | | | |
|--|-------------------------------------|--|---------------------------------|---|---------------------------------|
| <input checked="" type="checkbox"/> XY360
Kąt oparcia | | <input type="checkbox"/> XG100
385 zł
Oparcie ergonomiczne | | | |
| <input type="checkbox"/> -5 | <input type="checkbox"/> -3 | <input type="checkbox"/> 0 | <input type="checkbox"/> +3 | <input type="checkbox"/> +5 | |
| <input type="checkbox"/> Indywidualnie | <input type="text" value="Stopni"/> | <input type="checkbox"/> Wysokość w pianie | <input type="text" value="mm"/> | <input type="checkbox"/> Odchylenie do tyłu | <input type="text" value="mm"/> |
| <input type="checkbox"/> XG110
385 zł
Rurki przywiedzione
(nie dostępne z ELAXY245) | | <input type="checkbox"/> XG120
385 zł
Outward flare
(nie dostępne z ELAXY245) | | | |
| <input type="checkbox"/> Wskaż szerokość całkowitą lub na stronę | <input type="text" value="mm"/> | <input type="checkbox"/> Wskaż szerokość całkowitą lub na stronę | <input type="text" value="mm"/> | | |

NR SERYJNY: _____

KOŁKA PRZEDNIE I KOŁA TYLNE			
Kółka przednie			
<input type="checkbox"/> XC160	Kółka Sport 61mm (czarne)	<input type="checkbox"/> XC181	Czerwone kulki łożyska (wszystkie łożyska kółek)
<input type="checkbox"/> XC200	Widelec Sport micro	<input type="checkbox"/> XC182	Swiss ceramiczne łożyska (wszystkie łożyska kółek) 1 455 zł
Wymiar kół tylnych			
<input type="checkbox"/> XY420	Koła tylne 24"	<input type="checkbox"/> XY430	Koła tylne 25"
<input type="checkbox"/> XY440	Koła tylne 26"	<input type="checkbox"/> XY450	Koła 700C
Odległość od osłon bocznych			
<input type="checkbox"/> XY460	Odległość od osłon bocznych 15 20 25 30 Individual <input type="text"/> mm		<input type="checkbox"/> XY470
		LUB	<input type="checkbox"/> XY470
			Odległość od wew. strony koła do wew. strony koła UWAGA: WYMAGANE DLA SIEDZISKA V <input type="text"/> mm
Opcje kół tylnych			
<input type="checkbox"/> XK030	Equalizer 36/48-szprychowe	<input type="checkbox"/> XK330	Spinergy SLX R10 heavy duty 24-szprychowe 7 270 zł (tylko dla camber 18 stopni)
<input type="checkbox"/> XK080	Spinergy SLX 24-szprychowe 3 935 zł	<input type="checkbox"/> XK101	Spinergy XSLX 24-szprychowe + osłony 4 315 zł
Opcje kolorystyczne dla kół Spinergy:			
<input type="checkbox"/> Czarne szprychy	<input type="checkbox"/> Białe szprychy	<input type="checkbox"/> Żółte szprychy	<input type="checkbox"/> XK180
<input type="checkbox"/> Czerwone szprychy	<input type="checkbox"/> Niebieskie szprychy	<input type="checkbox"/> Różowe szprychy	Indywidualny dobór kolorów (wybierz kolor) Wew. _____ Zew. _____
<input type="checkbox"/> Fioletowe szprychy	<input type="checkbox"/> Pomarańczowe szprychy	<input type="checkbox"/> Zielone szprychy	
Opcje anodowane dla kół Spinergy:			
<input type="checkbox"/> XK190	Czarna piasta (opcja std)	<input type="checkbox"/> XK200	Srebrna piasta 419 zł
<input type="checkbox"/> XK201	Czerwona obręcz/piasta 995 zł	<input type="checkbox"/> XK202	Fioletowa obręcz/piasta 995 zł
<input type="checkbox"/> XK203	Niebieska obręcz/piasta 995 zł	<input type="checkbox"/> XK204	Złota obręcz/piasta 1 310 zł
<input type="checkbox"/> XK205	Indyw. dla piasty/obraczy 1 310 zł	Wybierz kolor: _____	
Dostawa bez kół			
<input type="checkbox"/> XK040	Bez kół -840 zł		Rodzaj kół: <input type="text"/> Rodzaj opon: <input type="text"/>
Montaż ciągów / Opcje			
<input type="checkbox"/> XY480	Wąski	<input type="checkbox"/> XY485	Szeroki
<input type="checkbox"/> XL090	Usuń nadmiar zaczepów montażowych (zalecane przy małych odstępach między kołami) 545 zł	<input type="checkbox"/> XL080	Super wąski 1 065 zł (tylko z XL040 i zawiera XL090)
Opcje ciągów			
<input type="checkbox"/> XL010	Aluminiowe anodowane, 6 mocowań 535 zł	<input type="checkbox"/> XL040	Tytanowe, 6 mocowań 1 260 zł (nie dostępne z 700C)
<input type="checkbox"/> XL070	Aluminiowe anodowane, wytrzymałe, 12 mocowań (nie dostępne dla 24") 535 zł	<input type="checkbox"/> XL050	Stalowe, 6 mocowań 690 zł
Opcje opon			
<input type="checkbox"/> XM070	Kenda Kaliente <input type="checkbox"/> Czerwone <input type="checkbox"/> Niebieskie	<input type="checkbox"/> XM095	Kenda szerokie (tylko szare) 175 zł
<input type="checkbox"/> XM150	IRC Exeracer Pro (tylko czerwone) 435 zł		
<input type="checkbox"/> XM080	Tufo MS3, bezdętkowe (tylko niebieskie) 435 zł		
Zapassowe koła			
<input type="checkbox"/> ELAXK500	Zapassowe koła Spinergy (komplet + sworzeń osi) 4 435 zł	<input type="checkbox"/> XK523	Dopłata do kół zapasowych - Indywidualna obręcz/piasta 605 zł
<input type="checkbox"/> XK520	Dopłata do kół zapasowych - Ciągi tytanowe 735 zł	<input type="checkbox"/> XK524	Dopłata do kół zapasowych - Indywidualny kolor 440 zł
<input type="checkbox"/> XK522	Dopłata do kół zapasowych - Usuń nadmiar zaczepów montażowych 255 zł		
Opcje dętek			
<input type="checkbox"/> XY500	Dętka z wentylem Schreadera	<input type="checkbox"/> XY490	Dętka z wentylem Presta (Std jeśli nie wskazano inaczej)

OPCJE WYKOŃCZENIA RAMY

Rama i wykończenie ramy

- | | |
|--|---|
| <input type="checkbox"/> XN010 Rama malowana proszkowo | <input type="checkbox"/> XN150 Komponenty ramy malowane proszkowo (w kolorze ramy, jeśli nie wybrano inaczej) |
|--|---|
- | Rama Komp. | <u>Błyszczący</u> | Rama Komp. | <u>Matowy</u> | Rama Komp. | <u>Specjalny</u> |
|--------------------------|--|--------------------------|---|--------------------------|--|
| <input type="checkbox"/> | <input type="checkbox"/> Czarny błyszczący 103 | <input type="checkbox"/> | <input type="checkbox"/> Czarny matowy 105 | <input type="checkbox"/> | <input type="checkbox"/> Chromowany lustrzany 300 |
| <input type="checkbox"/> | <input type="checkbox"/> Biały błyszczący 100 | <input type="checkbox"/> | <input type="checkbox"/> Biały matowy 101 | <input type="checkbox"/> | <input type="checkbox"/> Sparkle srebrny 170 |
| <input type="checkbox"/> | <input type="checkbox"/> Szary błyszczący 132 | <input type="checkbox"/> | <input type="checkbox"/> Szary matowy 131 | <input type="checkbox"/> | <input type="checkbox"/> Metallic czarny matowy 104 |
| <input type="checkbox"/> | <input type="checkbox"/> Kremowy błyszczący 135 | <input type="checkbox"/> | <input type="checkbox"/> Jasny szary matowy 133 | <input type="checkbox"/> | <input type="checkbox"/> Metallic szary matowy 130 |
| <input type="checkbox"/> | <input type="checkbox"/> Czerwony błyszczący 108 | <input type="checkbox"/> | <input type="checkbox"/> Navy niebieski matowy 152 | <input type="checkbox"/> | <input type="checkbox"/> Czarny sandpaper 201 |
| <input type="checkbox"/> | <input type="checkbox"/> Zółty błyszczący 120 | | | <input type="checkbox"/> | <input type="checkbox"/> Szary sandpaper 202 |
| <input type="checkbox"/> | <input type="checkbox"/> Zielony leśny błyszczący 143 | | | <input type="checkbox"/> | <input type="checkbox"/> Biały sandpaper 200 |
| <input type="checkbox"/> | <input type="checkbox"/> Zielony błyszczący 107 | | | | |
| <input type="checkbox"/> | <input type="checkbox"/> Ciemny niebieski błyszczący 151 | | | | |
| <input type="checkbox"/> | <input type="checkbox"/> Royal Niebieski błyszczący 154 | | | | |
| <input type="checkbox"/> | <input type="checkbox"/> Niebieski błyszczący 174 | | | | |
| <input type="checkbox"/> | <input type="checkbox"/> Duckegg niebieski błyszczący | | | | |
| <input type="checkbox"/> | <input type="checkbox"/> Różowy błyszczący 188 | | | | |
| <input type="checkbox"/> | <input type="checkbox"/> Pomarańczowy błyszczący 180 | | | | |
| <input type="checkbox"/> | <input type="checkbox"/> Fioletowy błyszczący 157 | | | | |
- XN200 Kolor indywidualny (State Colour/RAL code)
920 zł
- XN160 Komponenty ramy szczotkowane (niewymagane ze stały podnóżkiem i oparciem)
690 zł
- XN170 Komponenty ramy polerowane (niewymagane ze stały podnóżkiem i oparciem)
785 zł

Akcenty kolorystyczne

Uwaga: Akcenty kolorystyczne zawierają: widelce, zaślepki mocownia kół przednich, zdobienia.

- | | | | |
|-----------------------------------|------------------------------------|------------------------------------|---|
| <input type="checkbox"/> Czarny | <input type="checkbox"/> Srebrny | <input type="checkbox"/> Fioletowy | <input type="checkbox"/> XN250 Indywidualne akcenty kolorystyczne
885 zł |
| <input type="checkbox"/> Czerwony | <input type="checkbox"/> Niebieski | | Wybierz kolor: |

TAPICERKA

Tapicerka siedziska

- | | |
|---|--|
| <input type="checkbox"/> XP040 Tapicerka siedziska z regulacją napięcia za pomocą pasów | <input type="checkbox"/> Bez tapicerki siedziska (płyta siedziska) |
|---|--|

Tapicerka oparcia

- | | |
|--|---|
| <input checked="" type="checkbox"/> XP055 Tapicerka oparcia Airtech oddychająca z regulacją napięcia za pomocą pasów, czarna | <input type="checkbox"/> XP070 Skórzane boczne skrzydła tapicerki oparcia, czarne
680 zł |
|--|---|

Dostępne kolory dla przesyć tapicerki oparcia

- | | | | |
|-----------------------------------|--|------------------------------------|--|
| <input type="checkbox"/> Srebrny | <input type="checkbox"/> Zielony | <input type="checkbox"/> Niebieski | <input type="checkbox"/> Indywidualny: |
| <input type="checkbox"/> Czerwony | <input type="checkbox"/> Jasny niebieski | <input type="checkbox"/> Fioletowy | _____ |

Dostępne kolory logo RGK

- | | | | |
|--------------------------------------|--|------------------------------------|--|
| <input type="checkbox"/> Biały (Std) | <input type="checkbox"/> Zielony | <input type="checkbox"/> Niebieski | <input type="checkbox"/> Indywidualny: |
| <input type="checkbox"/> Czerwony | <input type="checkbox"/> Jasny niebieski | <input type="checkbox"/> Fioletowy | _____ |

Dostępne kolory logo modelu

- | | | | |
|--------------------------------------|--|------------------------------------|--|
| <input type="checkbox"/> Biały (Std) | <input type="checkbox"/> Zielony | <input type="checkbox"/> Niebieski | <input type="checkbox"/> Indywidualny: |
| <input type="checkbox"/> Czerwony | <input type="checkbox"/> Jasny niebieski | <input type="checkbox"/> Fioletowy | _____ |

Akcesoria oparcia

- | | |
|---|---------------------------|
| <input type="checkbox"/> XP170 Tapicerka oparcia z indywidualnym haftem
725 zł | PROSZĘ WYPEŁNIĆ STRONĘ 10 |
|---|---------------------------|

PODUSZKI		
Poduszki piankowe		
<input type="checkbox"/> XP080 405 zł	Poduszka piankowa z nylonowym pokrowcem (wybierz twardość i wysokość poniżej)	
<input type="checkbox"/> Miękka (CMS040) <input type="checkbox"/> Średnio twarda (CMS050)		
<input type="checkbox"/> 50mm <input type="checkbox"/> 75mm <input type="checkbox"/> 100mm <input type="checkbox"/> Inna <input style="width: 50px; border: 1px solid black;" type="text"/> mm		
<input type="checkbox"/> XP340 405 zł	Poduszka ulepszona do Plastazote (wskaz maksymalną wysokość)	
<input type="checkbox"/> 580mm <input type="checkbox"/> 630mm		
Pokrowce		
<input type="checkbox"/> XP085 Pokrowiec poduszki, nylonowy (czarny)	<input type="checkbox"/> XP380 465 zł Neoprenowy pokrowiec poduszki (czarny)	
<input type="checkbox"/> XP090 325 zł Pokrowiec poduszki, oddychający (czarny)		
PASY		
Pasy Velcro	Pasy Ratchet	
<input type="checkbox"/> XS050 620 zł Pas Velcro, rzep, 100mm Pro, regulowany	<input type="checkbox"/> XS020 405 zł Pas sport ratchet strap (pas na zatrzask) (poduszka 11" x 2")	
<input type="checkbox"/> XS055 620 zł Pas Velcro, rzep, 50mm Pro, regulowany	<input type="checkbox"/> XS021 500 zł Pas sportowy na zatrzask (pojedynczy)	
<input type="checkbox"/> XS057 620 zł Pas kolanowy, rzep, 50mm Pro (wymiar od rury do rury ramy nad kolanami)	<input type="checkbox"/> XS025 1 060 zł Pas miednicowy, na zatrzask, L (For thighs and knees) (na uda i kolana)	
<div style="display: flex; justify-content: space-between;"> <div style="width: 45%;"> <p style="text-align: center; background-color: #eee; padding: 5px;">Pozycja pasów Velcro</p> <div style="display: flex; justify-content: space-around;"> <div style="width: 45%;"> <input type="checkbox"/> Pas 1 <input style="width: 100px;" type="text"/> Typ </div> <div style="width: 45%;"> </div> </div> <p style="text-align: center;">Określ długość pasa <input style="width: 100px;" type="text"/> mm</p> </div> <div style="width: 45%;"> <p style="text-align: center;">Określ odległość od rurki oparcia <input style="width: 100px;" type="text"/> mm</p> </div> </div> <div style="display: flex; justify-content: space-around; margin-top: 10px;"> <div style="width: 45%;"> <input type="checkbox"/> Pas 2 <input style="width: 100px;" type="text"/> Typ </div> <div style="width: 45%;"> </div> </div> <p style="text-align: center;">Określ długość pasa <input style="width: 100px;" type="text"/> mm</p> <p style="text-align: center;">Określ odległość od rurki oparcia <input style="width: 100px;" type="text"/> mm</p>		<input type="checkbox"/> XS030 1 130 zł Pas miednicowy, na zatrzask, Loc 3DA, ratchet (na biodra)
<div style="display: flex; justify-content: space-between;"> <div style="width: 45%;"> <p style="text-align: center; background-color: #eee; padding: 5px;">Pozycja pasów Ratchet</p> <div style="display: flex; justify-content: space-around;"> <div style="width: 45%;"> <input type="checkbox"/> Pas 1 <input style="width: 100px;" type="text"/> Typ </div> <div style="width: 45%;"> </div> </div> <p style="text-align: center;">Określ odległość od rurki oparcia <input style="width: 100px;" type="text"/> mm</p> </div> <div style="width: 45%;"> <input type="checkbox"/> Pas 2 <input style="width: 100px;" type="text"/> Typ </div> <div style="width: 45%;"> </div> </div> <p style="text-align: center;">Określ odległość od rurki oparcia <input style="width: 100px;" type="text"/> mm</p>		<div style="margin-bottom: 10px;"> <input type="checkbox"/> XS035 675 zł Pas M2 ratchet (na uda i kolana) </div> <input type="checkbox"/> 8" <input type="checkbox"/> 10" <input type="checkbox"/> 12"
<input type="checkbox"/> XS036 675 zł Pas M2 ratchet (pojedynczy) (na stopy)		
<input type="checkbox"/> 8" <input type="checkbox"/> 10" <input type="checkbox"/> 12"		
OPCJE RAMY		
<input type="checkbox"/> XR060 535 zł Uchwyty na pas na podudzie		
<input type="checkbox"/> XR065 535 zł Uchwyty na pas		
AKCESORIA		
<input type="checkbox"/> XR030 515 zł Potrójna torba na koła (czarna)	<input type="checkbox"/> XS070 Pas na stopy (zanzacz jeśli potrzeba)	
<input type="checkbox"/> XP130 470 zł Osłona na ramę przednią, pełna długość	<input type="checkbox"/> XS060 Pas na tydkę (zanzacz jeśli potrzeba)	
<input type="checkbox"/> XA150 340 zł Plastikowa tuba montowana do skrzydła ofensywnego	<input type="checkbox"/> XP400 Ochroniacza na pałak stabilizujący ramy tylnej	
	<input type="checkbox"/> XR090 Zestaw narzędzi	

INFORMACJE DODATKOWE

INDYWIDUALNE HAFTOWANIE OPARCIA

PROSZĘ DOSTARCZYĆ OBRAZ JPEG W MOMENCIE ZAMOWIENIA I ZANOTOWAĆ POZYCJĘ HAFTU PONIŻEJ



RURA STABILIZUJĄCA OPARCIE

UWAGI DO KONFIGURACJI:

**WNIOSEK O
NIESTANDARDOWĄ
SPECYFIKACJĘ***

*(proszę podać poniżej numer(y) strony i szczegóły,
których dotyczy żądanie niezgodne ze specyfikacją.*

**ZATWIERDZONO WNIOSEK O
NIESTANDARDOWĄ
SPECYFIKACJĘ (informacje
tylko dla RGK)**

x

Wewnętrzne zatwierdzenie RGK

Żądania niezgodne ze specyfikacją wymagają studium wykonalności, które może wydłużyć czas realizacji i wpłynąć na cenę zamówienia. Wszelkie zapytania dotyczące wymiarów/opcji/ram, które nie są wymienione w formularzu zamówienia, będą traktowane jako zapytania niezgodne ze specyfikacją.*