

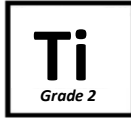

HILITE XTR



OF_RgkActive_HILITE XTR_it_IT_REV10

Fatturare a : _____
 Ragione sociale: _____
 Via: _____
 Città: _____ C.A.P. _____
 Provincia _____
 Tel: _____ Fax: _____



Spedire a: _____

 Data Ordine: _____
 Num. Ordine: (ripetere su tutte le pagine) _____
 Quantità richiesta: _____

In fase di produzione alcune combinazioni di opzioni selezionate sulla scheda d'ordine potrebbero risultare NON possibili

- Ordine
- Preventivo

Inviare l'ordine via fax al numero: **0523-1880753**
 oppure a ordini@sunrisemedical.it

CODICE REPERTORIO DM:

Codice di rimborso
 Riconducibile per omogeneità funzionale ai codici N.T.
 12.21.06.060 Carrozzina superleggera

Portata massima : 115 Kg

Prezzo base: € 4.390,00

(Tutti i prezzi indicati sono da intendersi con IVA al 4% esclusa)

MISURE E CARATTERISTICHE UTENTE

Empty grid area for user measurements and characteristics.

STILE DEL PRODOTTO

HXTXZ011 HILITE XTR

- XA070 Telaio aperto
Open design
- XA080 Telaio chiuso
Closed design
- HXTXA085 Telaio crash tested
Crash tested upgrade
€ 240,00

Portata massima 115kg

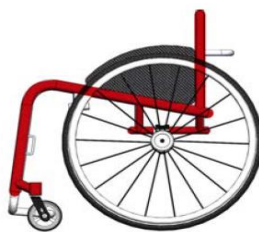

XA070 - Telaio aperto
XA070 - Open design







XA080 - Telaio chiuso
XA080 - Closed design

NOTA BENE: TUTTE LE CARROZZINE RGK SONO COSTRUITE SU MISURA E PRESENTANO UNA TOLLERANZA DI FABBRICAZIONE DI +/- 5 MM.

APPROVAZIONE CAD

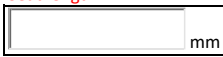
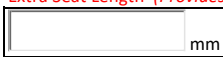
- | | | | |
|--------------------------------|---|---|---|
| <input type="checkbox"/> XW009 | Solo quotazione (senza CAD per l'approvazione)
QUOTE CAD drawing for approval | <input type="checkbox"/> XW011 | Solo ordine (senza CAD per l'approvazione)
ORDER CAD drawing for approval |
| <input type="checkbox"/> XW012 | Quotazione + CAD per l'approvazione
(Massimo 2 modifiche dal cliente)
QUOTE CAD drawing for approval
(2 customer amendments ONLY) | <input checked="" type="checkbox"/> XW010 | Ordine + CAD per l'approvazione
(Massimo 2 modifiche dal cliente)
ORDER CAD drawing for approval
(2 customer amendments ONLY) |

MISURE FONDAMENTALI DEL TELAIO

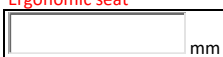
- XY010 Larghezza seduta (da interno spondina a interno spondina)
Seat width (Inside to inside of sideguards)
 (Max - 500 mm)
- XY020 Profondità seduta
Seat length
 (Max - 500mm)
- XY030 Profondità supplementare della seduta
(fornisce un supporto aggiuntivo alle gambe e possibilità di appoggio ed impugnatura)
Extra Seat Length (Provides additional leg support & hand grip)
 mm
- XY050 Altezza telaio anteriore
Front frame height
 mm (Max - 550 mm)
(Min - 380 mm)
- XY060 Altezza telaio posteriore
Rear frame height
 mm (Max - 550 mm)
(Min - 360 mm)
- XY070 Lunghezza telaio
Frame length
 mm (Min XY020 + XY030 + 140 mm)
- XY072 Posizione del supporto della forcella
Castor position
 mm
- Misure ottimizzate
Optimise measurements
- XA020 Profondità della seduta ergonomica (standard = 120 mm)
Ergonomic seat
 mm

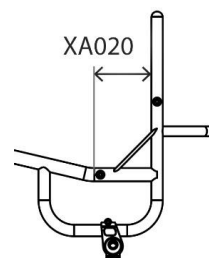
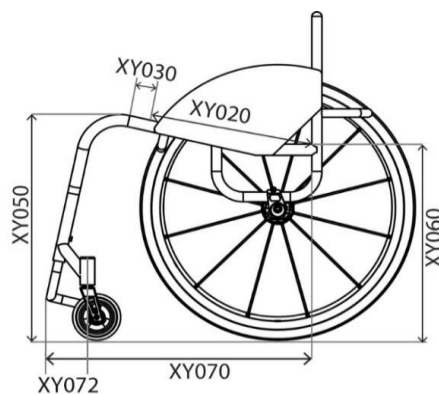
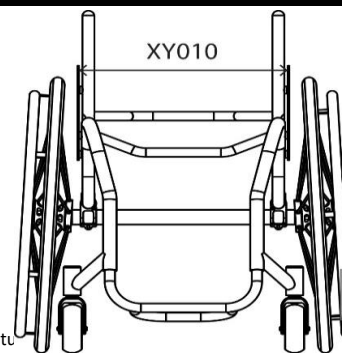

TELAIO ANTERIORE E PEDANA

Opzioni del telaio anteriore

- XY085 Larghezza seduta anteriore
€ 104,00 (telaio anteriore rientrante)
Seat taper design



(Opzionale, per fornire supporto o posizionamento aggiuntivo alle gambe)

(quando in combinazione con HXTXY091 la dimensione verrà calcolata al centro delle due curve principali del telaio anteriore)

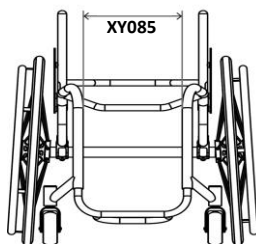

- HXTXY091 Larghezza pedana
€ 104,00 **Parallel taper design**



(Quando in combinazione con XY085, le dimensioni devono essere più piccole di almeno 20 mm)

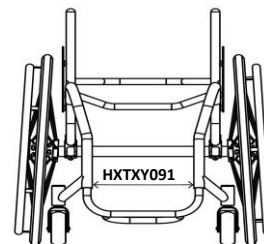

Informazioni e dimensioni pedana (vedere bene il disegno e scegliere un'opzione sola)

- XY100 Altezza pedana anteriore (design arrotondato)
(minimo 60 mm)
Round design

Mis. Ruote	Altezza Max.	Con XB200
3"	140mm	190mm
4"	150mm	200mm
5"	160mm	210mm

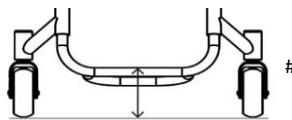

- XB200 Pedana con sistema per aumentare l'altezza massima da terra dell'appoggiapiedi mediante distanziatori

(solo con XB010, HXTXB080 e XB150)
High level footrest (Only with XB010, HXTXB080 & XB150)



- XY105 Altezza pedana anteriore (il disegno squadrato permette un posizionamento più alto)(min. 60 mm)
Square design

Mis. Ruote	Altezza Max.	Con XB200
3"	135mm	185mm
4"	145mm	195mm
5"	155mm	205mm

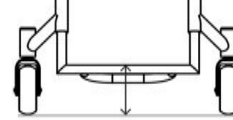

- XB200 Pedana con sistema per aumentare l'altezza massima da terra dell'appoggiapiedi mediante distanziatori

(solo con XB010, HXTXB080 e XB150)
High level footrest (Only with XB010, HXTXB080 & XB150)

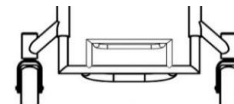

Dimensioni personalizzate della pedana

- XY115 Altezza pedana anteriore
Front footrest height

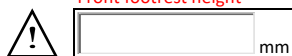

- XY120 Altezza pedana posteriore
Rear footrest height

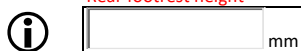

(standard = altezza pedana - 20 mm)

- XY125 Lunghezza pedana
Footrest length



(standard = 100 mm)

(lunghezze della pedana superiori a 160 mm richiederanno l'aggiunta dell'opzione rinforzata heavy duty XB150)

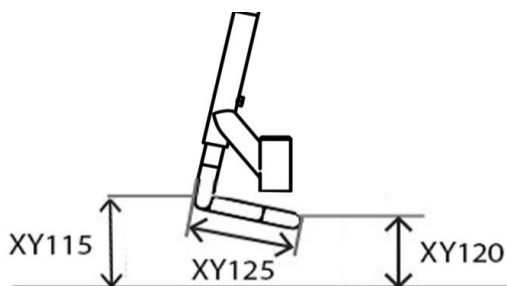

Pedane (scegliere un'opzione sola)

- XB010 Pedana tubolare superleggera in alluminio regolabile in altezza
Tubular aluminium footrest (Height adjustable)

- HXTXB080 Pedana tubolare superleggera saldata al telaio (non regolabile in altezza)
Tubular footrest welded into frame (No height adjustment)

- XB020 Pedana tubolare superleggera in titanio regolabile in altezza
Tubular titanium footrest (Height adjustable)

- XB030 Pedane separate ribaltabili regolabili in altezza e angolazione (solo con telaio chiuso XA080)
Fli

- XB070 Pedana unica in alluminio regolabile in altezza e angolazione
Angle adjustable aluminium footrest (Angle/height adjustable)

- XB150 Pedana tubolare heavy duty, rinforzata e regolabile in altezza
Heavy duty tubular footrest (Height adjustable, for Freewheel use)

Rivestimento appoggiapiedi

- XB050 Rivestimento in fibra di carbonio per appoggiapiedi tubolare (non con XB070 e XB030)
Carbon fibre cover (Not with XB070 & XB030)

- XB170 Rivestimento in alluminio per appoggiapiedi tubolare (non con XB070 e XB030)
Aluminium cover (Not with XB070 & XB030)

- XB165 Rivestimento antiscivolo (non con XB030)
Rubber grip tape (3M Safety walk)(not with XB030)

RUOTE ANTERIORI, FORCELLE E FRENI

Ruote anteriori
da 100 mm (4")

- | | | | |
|--------------------------|---|--|--|
| <input type="checkbox"/> | XC060 | Ruote anteriori da 4x1,3" in gomma morbida nera
Soft roll 4"x1.3" (Black) | |
| <input type="checkbox"/> | XC110 | Ruote anteriori da 4x1" Frog Legs con cerchio in alluminio
€ 190,00 Aluminium centre 4"x1" | (mozzo argento e copertone nero)
(silver hub and black urethane tyre only) |
| <input type="checkbox"/> | XC130 | Ruote anteriori da 4x1,4" Frog Legs con cerchio in alluminio
€ 190,00 Aluminium centre 4"x1.4" | (scegliere qui sotto l'opzione colore per mozzo e copertone)
(choose colour below) |
| <input type="checkbox"/> | <input type="checkbox"/> | <input type="checkbox"/> | <input type="checkbox"/> |
| <input type="checkbox"/> | Mozzo argento e copertone nero
<i>(standard senza opzioni selezionate)</i>
Silver hub & black tyre (Std) | <input type="checkbox"/> | Mozzo rosso e copertone nero
Red hub & black tyre |
| <input type="checkbox"/> | Mozzo nero e copertone nero
Black hub & black tyre | <input type="checkbox"/> | Mozzo blu e copertone nero
Blue hub & black tyre |
| <input type="checkbox"/> | | <input type="checkbox"/> | Mozzo viola e copertone nero
Purple hub & black tyre |
| <input type="checkbox"/> | | <input type="checkbox"/> | Mozzo verde e copertone nero
Green hub & black tyre |
| <input type="checkbox"/> | | <input type="checkbox"/> | Mozzo dorato e copertone nero
Gold hub & black tyre |

da 125 mm (5")

- | | | | | | |
|--------------------------|-------|--|--------------------------|-------|--|
| <input type="checkbox"/> | XC070 | Ruote anteriori da 5x1,3" in gomma morbida nera
Soft roll 5"x1.3" (Black) | <input type="checkbox"/> | XC120 | Ruote anteriori da 5x1" Frog Legs con cerchio in alluminio (mozzo argento e copertone nero)
€ 190,00 Froglegs Aluminium centre 5"x1"
(Silver hub and black urethane tyre only) |
| <input type="checkbox"/> | XC100 | Ruote anteriori grigie da 5x1" pneumatiche con cerchio in alluminio
€ 214,00 Pneumatic Aluminium centre 5"x1" (Grey) | <input type="checkbox"/> | XC140 | Ruote anteriori da 5x1,4" Frog Legs con cerchio in alluminio (mozzo argento e copertone nero)
€ 190,00 Froglegs Aluminium centre 5"x1.4"
(Silver hub and black urethane tyre only) |

da 150 mm (6")

- | | | | | | |
|--------------------------|-------|---|--------------------------|-------|---|
| <input type="checkbox"/> | XC080 | Ruote anteriori da 6x1,3" in gomma morbida nera
Soft roll 6"x1.3" | <input type="checkbox"/> | XC145 | Ruote anteriori da 6x1,4" Frog Legs con cerchio in alluminio (mozzo argento e copertone nero)
€ 190,00 Frog Legs aluminium centre 6"x1.4"
(Silver hub and black urethane tyre only) |
|--------------------------|-------|---|--------------------------|-------|---|

Forcelle ruote anteriori

- | | | | | | |
|--------------------------|-------|---|--------------------------|--------------------------|---|
| <input type="checkbox"/> | XC190 | Forcelle Performance
<i>(Std quando non è selezionata alcuna opzione)</i>
Colore delle forcelle uguale al colore dei dettagli
Performance castor fork (Std when no option selected) | <input type="checkbox"/> | XC210 | Forcelle Frog Legs con sospensioni
€ 615,00 Froglegs suspension castor fork |
| <input type="checkbox"/> | XC192 | Forcelle High Trail
<i>Nota: la forcella presenta una maggiore distanza tra l'area di contatto della ruota e il centro dell'asse della forcella. Consigliata per ridurre il tremolio della ruota alle alte velocità.</i>
Colore delle forcelle uguale al colore dei dettagli
High trail castor fork | <input type="checkbox"/> | <input type="checkbox"/> | <input type="checkbox"/> |
| | | | <input type="checkbox"/> | Nero
Black | <input type="checkbox"/> |
| | | | <input type="checkbox"/> | Argento
Silver | |

Larghezza tra i perni delle ruote anteriori

- XY330 Distanza tra i due perni delle ruote anteriori
Castor pin width
- Misura ottimizzata
Optimise measurements

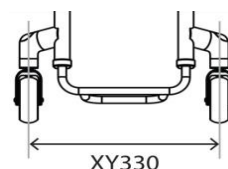

Freni (scegliere un'opzione sola)

- | | | | | | |
|--------------------------|-------|--|--------------------------|-----------------|---|
| <input type="checkbox"/> | XD020 | Freni a forbice applicati sotto la seduta
Underseat Scissor | <input type="checkbox"/> | XD050 | Freni a spinta
Push to lock |
| <input type="checkbox"/> | XD030 | Freni a forbice compatti
€ 252,00 Compact scissor | <input type="checkbox"/> | XD046 | Freni a spinta Out Front
€ 268,00 Out Front push to lock |
| <input type="checkbox"/> | XD085 | Freni a forbice Eagle (Scegliere il colore)
€ 275,00 Eagle wheel locks (Indicate colour) | <input type="checkbox"/> | XD086 | Freni a forbice Eagle con piastra di aggancio superleggera (Scegliere il colore)
€ 375,00 Eagle WL with L/W fixing (Indicate colour)
(Solo con centro di gravità fisso)
(Only with fixed centre of gravity) |
| <input type="checkbox"/> | XD010 | Senza freni
Omit wheel locks | <input type="checkbox"/> | NERO
BLACK | <input type="checkbox"/> |
| | | | <input type="checkbox"/> | VIOLA
PURPLE | <input type="checkbox"/> |
| | | | <input type="checkbox"/> | ROSSO
RED | <input type="checkbox"/> |
| | | | <input type="checkbox"/> | BLU
BLUE | <input type="checkbox"/> |
- Nero Std se non è selezionata alcuna opzione**



SPONDINE E BRACCIOLI

Spondine diritte in alluminio

- XE030 Spondine in alluminio avvitate sul telaio
€ 249,00 **Screw on aluminium (N/A with HXTXG020)**
(non disponibile con HXTXG020)
- XE080 Spondine in alluminio estraibili
€ 540,00 **Lift out aluminium (N/A with HXTXG020)**
(non disponibile con HXTXG020)
- HXTXE130 Spondine in alluminio abbattibili verso l'interno
€ 469,00 **Fold flat aluminium**

in carbonio

- XE050 Spondine in fibra di carbonio avvitate sul telaio
€ 555,00 **Screw on carbon fibre (N/A with HXTXG020)**
(non disponibile con HXTXG020)
- XE100 Spondine in fibra di carbonio estraibili
€ 726,00 **Lift out carbon fibre (N/A with HXTXG020)**
(non disponibile con HXTXG020)
- HXTXE150 Spondine in carbonio abbattibili verso l'interno
€ 758,00 **Fold flat carbon fibre**

Spondine saldate

- HXTXE220 Spondine in titanio saldate *(bordo rinforzato da 6 mm)*
€ 519,00 **Welded Titanium (N/A with HXTXG020)**
(non disponibile con HXTXG020)

Braccioli

- XF010 Braccioli ad altezza fissa, estraibili, con spondine in plastica *(indicare l'altezza)*
€ 597,00 **Lift out armrest with plastic sideguard (Indicate fixed height)**
- XF020 Braccioli ad altezza fissa, estraibili, con spondine in alluminio *(indicare l'altezza)*
€ 597,00 **Lift out armrest with Aluminium sideguard (Indicate fixed height)**
Altezza (Distanza tra la parte superiore del tubo del sedile e la parte superiore del bracciolo)
Height (Top of seatrail to top of armrest)

 mm

Dimensioni delle spondine Dimensioni ottimizzate

- Spondina 25 mm al di sopra della ruota *(la forma segue il profilo della ruota - standard senza opzioni selezionate)*
25mm above tyre (Follow tyre)
- Spondina al di sopra della ruota ad altezza personalizzata *(la forma segue il profilo della ruota)*
 mm
- Spondina a filo della ruota *(la forma segue il profilo della ruota)*
Individual above tyre (Follow tyre)

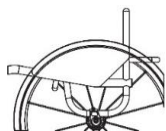
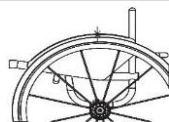

Dimensioni individuali

Lunghezza spondina
Sideguard length

 mm

Altezza spondina
Sideguard height

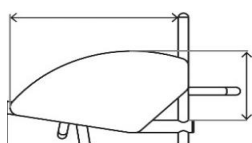
 mm

Spondine con bordo avvolgente in alluminio

- XE040 Spondine in alluminio con bordo avvolgente, avvitate sul telaio (non disponibile con HXTXG020)
€ 281,00 **Screw on aluminium with fender (N/A with HXTXG020)**
- XE090 Spondine in alluminio con bordo avvolgente, estraibili (non disponibile con HXTXG020)
€ 585,00 **Lift out aluminium with fender (N/A with HXTXG020)**
- HXTXE140 Spondine in alluminio con bordo avvolgente abbattibili verso l'interno
€ 505,00 **Fold flat aluminium with fender**

in carbonio

- XE060 Spondine in fibra di carbonio con bordo avvolgente, avvitate sul telaio (non disponibile con HXTXG020)
€ 689,00 **Screw on carbon fibre with fender (N/A with HXTXG020)**
- XE110 Spondine in fibra di carbonio con bordo avvolgente, estraibili (non disponibile con HXTXG020)
€ 851,00 **Lift out carbon fibre with fender (N/A with HXTXG020)**
- HXTXE160 Spondine in carbonio con bordo avvolgente abbattibili verso l'interno
€ 922,00 **Fold flat carbon fibre with fender**

Dimensioni delle spondine Dimensioni ottimizzate

- Bordo della spondina al di sopra della ruota ad una altezza di 10 mm *(standard se non indicato)*

- Bordo della spondina al di sopra della ruota ad altezza personalizzata (minimo 10 mm)

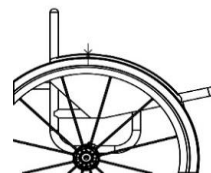
 mm

Dimensioni individuali

- Bordo della spondina sino al centro dello pneumatico *(standard se non indicato)*
Centre of tyre (Standard if no option selected)

- Bordo della spondina sino al bordo esterno dello pneumatico
Outside of tyre

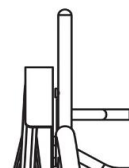
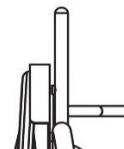

SCHIENALE

Altezza schienale - fissa o regolabile (scegliere un'opzione sola)

XY230 Schienale ad altezza fissa
Fixed height backrest

(indicare l'altezza fissa dello schienale)

mm

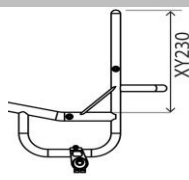

XY245 Schienale ad altezza regolabile (+/- 25 mm dall'altezza selezionata)
Adjustable height backrest (+/25mm)

(indicare l'altezza minima dello schienale)

mm

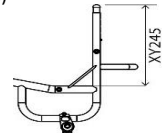

Tipo di schienale - fisso o pieghevole (scegliere un'opzione sola)

XG010 Schienale fisso non abbattibile
Fixed backrest (Non-folding)

HXTXG021 Schienale pieghevole (Oracing style)
Folding backrest (Oracing style)

HLTXG020 Schienale pieghevole a doppio blocco, regolabile in angolazione (± 5 gradi)
Folding backrest with 2 position snap lock and angle adjust (± 5 Deg)

Posizionamento ergonomico posteriore (scegliere un'opzione sola)

XY360 Angolo schienale
Backrest angle

-5 -3 0 +3 +5

Angolo personalizzato Gradi

(angolo massimo selezionabile da -10° a $+20^\circ$)

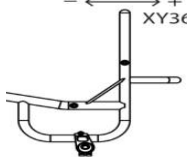

XG100 Schienale ergonomico
Ergonomic backrest

Altezza del tubo verticale (minimo 250 mm)

mm

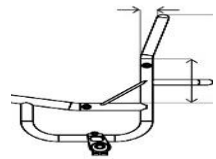

Reclinazione del tubo all'indietro

mm

XG110 Schienale svasato verso l'interno (al di sopra delle spondine)
Inward taper (inside of backrest posts)

Larghezza mm

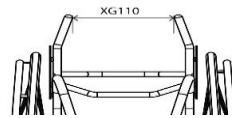

XG120 Schienale svasato verso l'esterno (al di sopra delle spondine)
Outward flare (inside of backrest posts)

Larghezza mm

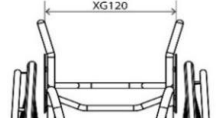

Maniglie di spinta

XG070 Maniglie di spinta avvitare (non con schienale regolabile in altezza XY245)
Screw in push handles (N/A with XY245)

XG080 Maniglie di spinta pieghevoli (non con schienale regolabile in altezza XY245)
Flip down push handles (N/A with XY245)

XG085 Maniglie di spinta pieghevoli regolabili in altezza (non con schienale regolabile in altezza XY245)
Flip down push handles height adjustable (N/A with XY245)

XG090 Maniglie di spinta regolabili in altezza
Stroller push handles height adjustable

Altezza da terra mm

Altezza ottimizzata (1000 mm da terra)
Optimise (1000mm from floor)

XG097 Maniglie di spinta integrate (Quickie Style)
Integrated push handle

Opzioni schienale

XG040 Schienale fisso heavy duty (consigliato per handbike)
Heavy duty backrest upgrade (Recommended for hand cycling) (Not with XY245)

XG130 Barra stabilizzatrice schienale montaggio profondo
Extra deep brace bar (Recommended for JAY backs)

Profondità mm

Opzione ILSA per schienale

XG140 Tubi schienali con morsetti per supporti laterali integrati (ILSA)
Integrated lateral support

A - Sinistro mm

A - Destro mm

B - Sinistro mm

B - Destro mm

C - Sinistro mm

C - Destro mm

D - Sinistro mm

D - Destro mm

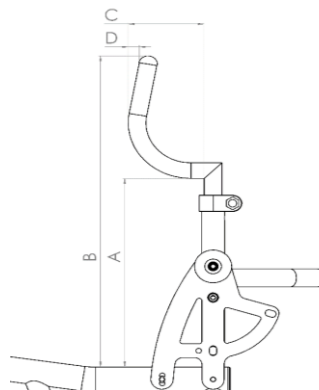

CENTRO DI GRAVITÀ (scegliere un'opzione sola)

Centro di gravità regolabile

XH110 Piastra regolabile del centro di gravità montata su telaio squadrato
(Telaio aperto o chiuso)
Square back adjustable centre of gravity
(25 - 150 mm)

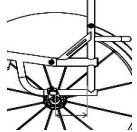

XH120 Piastra regolabile del centro di gravità montata su telaio arrotondato
(Telaio aperto o chiuso)
Round back adjustable centre of gravity
(60 - 150 mm)

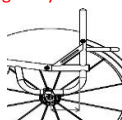
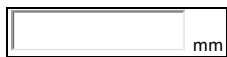

Campanatura

XY390 Angolo campanatura (in gradi)
Camber angle

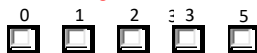

Opzioni asse ruote posteriori

XH040 Asse saldato delle ruote posteriori per handbike
€ 427,00 **Handbike camber bar fixed**

Angolo campanatura (in gradi) (per handbike)
Camber angle (Handbike camber bar)



Altezza ruote anteriori da terra per montaggio handbike
(standard 30 mm se non indicato)

Castor height from floor for handbike fitting
(Standard 30mm if not indicated)



Centro di gravità fisso

HXTXH090 Piastra fissa del centro di gravità integrata nel telaio a V (solo per telaio aperto)
€ 442,00 **V-style fixed centre of gravity (Open frame only)**
(25 - 125 mm)



HXTXH105 Centro di gravità fisso (solo per telaio chiuso)
€ 442,00 **Fixed centre of gravity (Closed frame only)**
(25-125mm)



Campanatura

XY390 Angolo campanatura (in gradi)
Camber angle

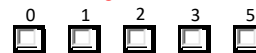

Opzioni asse ruote posteriori

XH040 Asse saldato delle ruote posteriori per handbike
€ 427,00 **Handbike camber bar fixed**

Angolo campanatura (in gradi) (per handbike)
Camber angle (Handbike camber bar)



Altezza ruote anteriori da terra per montaggio handbike
(standard 30 mm se non indicato)

Castor height from floor for handbike fitting
(Standard 30mm if not indicated)



Routine antiribaltamento

XJ010 Routine antiribaltamento swing away sinistra
€ 207,00 (solo con centro di gravità regolabile su telaio squadrato, codice XH110)
(non con XH040)

Swingaway anti tip LEFT side (Only with square back frame. Not with XH040)

XJ020 Routine antiribaltamento swing away destra
€ 207,00 (solo con centro di gravità regolabile su telaio squadrato, codice XH110)
(non con XH040)

Swingaway anti tip RIGHT side (Only with square back frame. Not with XH040)

XJ100 Routine antiribaltamento sportiva
€ 549,00 (montata centralmente)
(solo con centro di gravità regolabile)

Single sport anti tip

RUOTE POSTERIORI

XY420 Ruote da 24" XY430 Ruote da 25"

Distanza delle ruote ruote

XY460 Distanza tra la ruota posteriore e la parte esterna della spondina

Rear wheel gap
 15 20 25

Personalizzato mm



Tipo di ruote posteriori (scegliere un'opzione sola)

- | | |
|--|---|
| <p><input type="checkbox"/> XK010 Ruote Sun Fusion a 16 raggi (mozzo argento, raggi neri)
<i>Fusion 16 spoke (Silver Hub, black spokes)</i></p> <p><input type="checkbox"/> XK050 Ruote Spinerger LX a 12 raggi
€ 927,00 <i>Spinerger LX 12 spoke</i></p> <p><input type="checkbox"/> XK150 Ruote Spinerger CLX a 18 raggi (no mozzo argento)
€ 1.890,00 <i>Spinerger CLX 18 carbon blade spoke</i>
N/A IN SILVER HUB</p> | <p><input type="checkbox"/> XK320 Ruote Spinerger XLX a 12 raggi incrociati
€ 994,00 <i>Spinerger XLX 12 spoke</i></p> <p><input type="checkbox"/> XK060 Ruote Spinerger SPOX a 18 raggi daily
€ 719,00 <i>Spinerger SPOX 18 spoke</i></p> <p><input type="checkbox"/> XK070 Ruote Spinerger BLXL a 18 raggi a sezione piatta, montaggio del corrimano a rivetto
€ 1.007,00 <i>Spinerger BLXL 18 blade spoke</i>
N/A IN SILVER HUB</p> |
|--|---|

Opzioni colore per ruote Spinerger:

- | | | |
|--|--|---|
| <input type="checkbox"/> Raggi neri
<i>Black spokes</i> | <input type="checkbox"/> Raggi bianchi
<i>White spokes</i> | <input type="checkbox"/> Raggi gialli
<i>Yellow spokes</i> |
| <input type="checkbox"/> Raggi rossi
<i>Red spokes</i> | <input type="checkbox"/> Raggi blu
<i>Blue spokes</i> | <input type="checkbox"/> Raggi rosa
<i>Pink spokes</i> |
| <input type="checkbox"/> Raggi viola
<i>Purple spokes</i> | <input type="checkbox"/> Raggi arancioni
<i>Orange spokes</i> | <input type="checkbox"/> Raggi verdi
<i>Green spokes</i> |

XK180 Colore dei raggi ruote Spinerger
€ 252,00 (scegliere solo i colori proposti qui a fianco)

Individual spoke design
 Colore dei raggi interni:
 Inside:
 Colore dei raggi esterni:
 Outside:

Opzioni anodizzate per ruote Spinerger: (in caso di mancata scelta, sarà inviata l'opzione "XK190 Mozzo nero")

- | | | | |
|--|--|---|---|
| <input type="checkbox"/> XK190 Mozzo nero
€ 135,00 <i>Black hub (std)</i> | <input type="checkbox"/> XK200 Mozzo argento (non disponibile con Spinerger BLXL/CLX)
€ 135,00 <i>Silver hub (n/a with BLXL/CLX)</i> | <input type="checkbox"/> XK201 Mozzo/corrimano rosso (Solo per Spinerger LX, XLX e BLXL)
€ 244,00 <i>Red hub/rim (LX, XLX & BLXL only)</i> | <input type="checkbox"/> XK205 Mozzo/corrimano personalizzato
€ 311,00 <i>Individual: Indicare il colore: Select colour:</i> |
| <input type="checkbox"/> XK202 Mozzo/corrimano viola (Solo per Spinerger LX, XLX e BLXL)
€ 244,00 <i>Purple hub/rim (LX, XLX & BLXL only)</i> | <input type="checkbox"/> XK203 Mozzo/corrimano blu (Solo per Spinerger LX, XLX e BLXL)
€ 244,00 <i>Blue hub/rim (LX, XLX & BLXL only)</i> | <input type="checkbox"/> XK204 Mozzo/corrimano colore oro (Solo per Spinerger LX, XLX e BLXL)
€ 244,00 <i>Gold hub/rim (LX, XLX & BLXL only)</i> | <input style="width: 100px;" type="text"/> |

Fornitura senza ruote

XK040 Senza ruote
-€ 238,00 *Supply without Wheels*

Ruote: Copertoni:

(specificare il tipo di ruote, la dimensione ed i copertoni che verranno montati successivamente sulla carrozina)

Montaggio corrimani

- XY480 Corrimani montati vicino (std senza opzioni selezionate)
Narrow set handrim
- XY485 Corrimani montati larghi
Wide set handrim
- XL090 Rimozione degli eccessi delle alette del corrimano
€ 159,00 *Remove excess mounting tabs (recommended for small wheel gaps)*

Tipo di corrimani

- | | |
|---|---|
| <p><input type="checkbox"/> XL010 In alluminio anodizzato a 6 alette (standard senza opzioni selezionate)
<i>Aluminum hard anodised 6 tab</i></p> <p><input type="checkbox"/> XL160 Elipse a 6 alette (sostituzione per Surge)
€ 421,00 <i>Elipse 6 tab (replacement for Surge)</i></p> <p><input type="checkbox"/> XL020 Tetragrip a 6 alette
€ 379,00 <i>Tetra grip 6 tab</i></p> <p><input type="checkbox"/> XL100 Paragrip a 6 alette
€ 379,00 <i>Para grip 6 tab</i></p> | <p><input type="checkbox"/> XL040 In titanio a 6 alette
€ 351,00 <i>Titanium 6 tab</i></p> <p><input type="checkbox"/> XL035 Natural Fit LT
€ 455,00 <i>Natural Fit LT</i></p> <p><input type="checkbox"/> XL150 Carbolife Gekko
€ 748,00 <i>Carbolife Gekko</i></p> <p><input type="checkbox"/> XL170 Carbolife Curve L (Nero)
€ 731,00 <i>Carbolife Curve L (Black)</i></p> |
|---|---|

Tipo e colore dei copertoni

- | | |
|---|---|
| <p><input type="checkbox"/> XM010 Kenda alta pressione
€ 43,00 <i>Kenda</i></p> <p><input type="checkbox"/> XM130 Kenda nero
€ 43,00 <i>Kenda black</i></p> <p><input type="checkbox"/> XM020 Schwalbe Marathon Plus
€ 104,00 <i>Schwalbe Marathon Plus</i></p> | <p><input type="checkbox"/> Grigio (Std) <i>Grey (Std)</i></p> <p><input type="checkbox"/> Blu <i>Blue</i></p> <p><input type="checkbox"/> Rosso <i>Red</i></p> <p><input type="checkbox"/> XM060 Schwalbe One (solo da 24" e 25")
€ 132,00 <i>Schwalbe One (24",25" only)</i></p> <p><input type="checkbox"/> XM050 Kenda K885 Mountain bike (solo da 24" e 25")
€ 46,00 <i>Kenda K885 mountain bike tyre (24",25" only)</i></p> <p><input type="checkbox"/> XM040 Shox pieno solo in colore nero
€ 159,00 <i>Shox solid airless (Black)</i></p> |
|---|---|

Valvole per camere d'aria

XY500 Valvola Schraeder per camera d'aria (standard senza opzioni selezionate)
Schraeder inner tube valve (Standard if no option selected)

XY490 Valvola Presta per camera d'aria
Presta inner tube valve

Accessori ruote posteriori

- | | |
|--|---|
| <p><input type="checkbox"/> XK220 Perni ad estrazione rapida in titanio (paia) (non con XK010 e XK070)
€ 159,00 <i>Titanium 130mm quick release axle pins (pair) (N/A with XK010 & XK070)</i></p> <p><input type="checkbox"/> XK240 Perni ad estrazione rapida per tetraplegici (paia)
€ 175,00 <i>Quad release axle nuts (pair)</i></p> | <p><input type="checkbox"/> XK300 Ruote offroad da 22" complete di corrimani, copertoni mountain bike e perni (paia) (per sostituire la ruota da 24" con Kenda ad alta pressione)
€ 866,00</p> <p><input type="checkbox"/> XK310 Ruote offroad da 24" complete di corrimani, copertoni mountain bike e perni (paia) (per sostituire la ruota da 25" con Kenda ad alta pressione)
€ 866,00 <i>Offroad wheel set 24" rim with handrim, MTB tyre and axle pins (Replaces 25" wheel with XM010)</i></p> |
|--|---|

RIFINITURE

Finiture telaio e componenti

- | | | | |
|--------------------------------|--|--------------------------------|---|
| <input type="checkbox"/> XN010 | Telaio verniciato a polvere
(fare riferimento alla tabella colori RGK)
Powder coated frame | <input type="checkbox"/> XN150 | Rifiniture verniciate a polvere (pedana, asse ruote posteriori e spondine standard nel colore del telaio se non indicato)
Powder coated components (Frame colour if not specified) |
|--------------------------------|--|--------------------------------|---|

Telaio	Rifiniture	<u>Lucidi</u>	Telaio	Rifiniture	<u>Opachi</u>	Telaio	Rifiniture	<u>Speciali</u>
<input type="checkbox"/>	<input type="checkbox"/>	Nero lucido 103	<input type="checkbox"/>	<input type="checkbox"/>	Nero opaco 105	<input type="checkbox"/>	<input type="checkbox"/>	Grigio argento glitter 300
<input type="checkbox"/>	<input type="checkbox"/>	Bianco lucido 100	<input type="checkbox"/>	<input type="checkbox"/>	Bianco opaco 101	<input type="checkbox"/>	<input type="checkbox"/>	Grigio brillante 170
<input type="checkbox"/>	<input type="checkbox"/>	Grigio lucido 132	<input type="checkbox"/>	<input type="checkbox"/>	Grigio opaco 131	<input type="checkbox"/>	<input type="checkbox"/>	Nero metallizzato opaco 104
<input type="checkbox"/>	<input type="checkbox"/>	Crema lucido 135	<input type="checkbox"/>	<input type="checkbox"/>	Grigio chiaro opaco	<input type="checkbox"/>	<input type="checkbox"/>	Grigio metallizzato opaco 130
<input type="checkbox"/>	<input type="checkbox"/>	Rosso lucido 108	<input type="checkbox"/>	<input type="checkbox"/>	Blu Navy opaco 152	<input type="checkbox"/>	<input type="checkbox"/>	Nero martellato 201
<input type="checkbox"/>	<input type="checkbox"/>	Giallo lucido 120				<input type="checkbox"/>	<input type="checkbox"/>	Grigio martellato 202
<input type="checkbox"/>	<input type="checkbox"/>	Verde bosco lucido 143				<input type="checkbox"/>	<input type="checkbox"/>	Bianco martellato 200
<input type="checkbox"/>	<input type="checkbox"/>	Verde lucido 107						
<input type="checkbox"/>	<input type="checkbox"/>	Blu intenso lucido 151	<input type="checkbox"/>	XN200	Colore personaliz (indicare nome colore/codice RAL) € 299,00 Individual paint colour (State Colour/RAL code)	<input type="checkbox"/>	Telaio	Rifiniture
<input type="checkbox"/>	<input type="checkbox"/>	Blu Royal lucido 154				<input type="checkbox"/>	Frame	Comp
<input type="checkbox"/>	<input type="checkbox"/>	Blu lucido 174						
<input type="checkbox"/>	<input type="checkbox"/>	Turchese lucido 141						
<input type="checkbox"/>	<input type="checkbox"/>	Rosa lucido 188						
<input type="checkbox"/>	<input type="checkbox"/>	Arancione lucido 180						
<input type="checkbox"/>	<input type="checkbox"/>	Viola lucido 157						

- | | | | |
|-----------------------------------|---|--------------------------------|--|
| <input type="checkbox"/> XLTXN030 | Colore Bead Blast (sabbiato)
€ 320,00 (le rifiniture saranno di colore nero a meno che non si selezionino XN165)
Bead blast frame (All parts black unless XN160 chosen) | <input type="checkbox"/> XN165 | Rifiniture in colore Bead Blast (sabbiato)
€ 144,00 Bead blast components |
|-----------------------------------|---|--------------------------------|--|

Colore dei dettagli (scegliere un'opzione sola)

NOTA BENE: Il colore dei dettagli include: forcelle, tappi a pressione delle forcelle e i decalchi. Il cuscino, la fascia fermatallonni e le imbottiture di protezione del telaio sono con logo RGK bianco

- | | | |
|--|---|--|
| <input type="checkbox"/>  | <input type="checkbox"/> Dettagli in colore nero
Black accent
<input type="checkbox"/> Dettagli in colore rosso
Red accent
<input type="checkbox"/> Dettagli in colore porpora
Purple accent | <input type="checkbox"/> Dettagli in colore argento
Silver accent
<input type="checkbox"/> Dettagli in colore blu
Blue accent |
|--|---|--|

TELI

Telo seduta

- | | | | |
|--------------------------------|--|--------------------------------|--|
| <input type="checkbox"/> XP040 | Telo seduta a tensione regolabile con fasce
(non richiesto con la seduta rigida)
Seat sling adjustable tension with straps | <input type="checkbox"/> XR050 | Sedile rigido in fibra di carbonio
(al posto del telaio seduta)
€ 433,00 Carbon fibre seat plate |
|--------------------------------|--|--------------------------------|--|

Telo schienale

- | | | | |
|--------------------------------|--|--------------------------------|--|
| <input type="checkbox"/> XP050 | Telo schienale Airtech regolabile con fasce
Airtech backrest strap adjustable | <input type="checkbox"/> XP070 | Rivestimento in pelle per i bordi laterali dello schienale
(non con XG080) (Nero)
€ 164,00 Backrest upgrade to leather corners (Black) |
|--------------------------------|--|--------------------------------|--|

Colori delle cuciture dello schienale

- | | | | |
|---|--|--|---|
| <input type="checkbox"/> Grigio
Silver | <input type="checkbox"/> Nero
Black | <input type="checkbox"/> Blu
Blue | <input type="checkbox"/> Personalizzato
Individual: <input type="text"/> |
| <input type="checkbox"/> Rosso
Red | <input type="checkbox"/> Arancione
Orange | <input type="checkbox"/> Viola
Purple | |

Colori per il logo RGK posizionato sullo schienale

- | | | | |
|---|--|--|---|
| <input type="checkbox"/> Bianco (standard)
White (Std) | <input type="checkbox"/> Verde
Green | <input type="checkbox"/> Blu
Blue | <input type="checkbox"/> Personalizzato
Individual: <input type="text"/> |
| <input type="checkbox"/> Rosso
Red | <input type="checkbox"/> Arancione
Orange | <input type="checkbox"/> Viola
Purple | |







Colori per la scritta HiLite XTR sullo schienale

- | | | | |
|---|--|--|---|
| <input type="checkbox"/> Bianco (standard)
White (Std) | <input type="checkbox"/> Verde
Green | <input type="checkbox"/> Blu
Blue | <input type="checkbox"/> Personalizzato
Individual: <input type="text"/> |
| <input type="checkbox"/> Rosso
Red | <input type="checkbox"/> Arancione
Orange | <input type="checkbox"/> Viola
Purple | |



Accessori schienale

- | | |
|--------------------------------|--|
| <input type="checkbox"/> XP110 | Tasca con cerniera (solo con XP050)
€ 128,00 Backrest with zip pocket |
|--------------------------------|--|

CUSCINI

-  XP080 Cuscino RGK in schiuma con fodera in nylon
€ 118,00 **Cushion foam**
-   In schiuma a bassa densità (CMS040) **Soft (CMS040)**
 Spessore 50 mm **50mm**
-  In schiuma a media densità (CMS050) **Medium (CMS050)**
 Spessore 75 mm **75mm**
-  Spessore 100 mm **100mm**

Fodere per il cuscino

-  XP085 Fodera del cuscino in nylon, nera
Nylon cushion cover
-  XP090 Fodera traspirante per cuscino in schiuma RGK, nera
€ 107,00 **Air Lite cushion cover**
-  XP100 Fodera in pelle per cuscino in schiuma RGK, nera
€ 283,00 **Leather cushion cover**





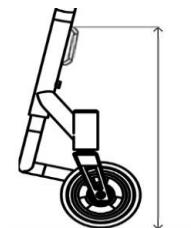

OPZIONI TELAIO

-  XR060 Supporti ad anello saldati per l'applicazione della fascia fermapolpacci
€ 147,00 **Welded calf strap mounting loops** *(To locate calf strap on front frame)*

specificare l'altezza dei supporti da terra

-  **Misura ottimizzata**
Optimise measurements

**ACCESSORI**

-  XR080 Montaggio Frontwheel
€ 853,00 *(solo con appoggiapiedi XB010, pedana fissa TGAXB080 e appoggiapiedi heavy duty XB150)*
Frontwheel assembly *(Only with Tubular style footrest)*
-  XP120 Protezioni per telaio anteriore in neoprene con chiusura a cerniera, nere
€ 104,00 **Frame protectors Neoprene zip fasten** *(Black)*
-  XP420 Protezioni per telaio anteriore in nylon, nere, con chiusura in velcro
€ 67,00 **Frame protectors Nylon velcro fasten** *(Black)*
-  XR010 Marsupio nero con attacco in velcro per la seduta (nero)
€ 56,00 **Seat pouch velcro attach** *(Black)*
-  XR200 Zaino nero con logo RGK
€ 96,00 **Rucksack with RGK logo** *(Black)*
-  XR090 Kit attrezzi
Tool kit
-  XS060 Fascia fermapolpacci
Calf strap

NOTE AGGIUNTIVE

Telo schienale con ricamo personalizzato

Si prega di fornire il file in formato .JPG e la posizione selezionata per il ricamo



BARRA STABILIZZATRICE DELLO SCHIENALE

ALTRE NOTE:

LAVORAZIONI SPECIALI*

(specificare sotto il numero di pagina o delle pagine insieme ai dettagli delle lavorazioni speciali a cui si riferisce)

OFF SPEC REQUEST APPROVED
(for internal RGK office only)

X
RGK Internal Sign-off

*** Le lavorazioni speciali richiedono uno studio di fattibilità che può aumentare il prezzo e i tempi di consegna. Qualsiasi richiesta di dimensioni/opzione/telaio non elencata nel modulo d'ordine sarà trattata come una lavorazione speciale.**