



Rev.1 2024



Data da encomenda:

N° de encomenda Sunrise:

**PVP Rec: 3.897,35 €**
**Peso máximo do utilizador: 115 kg**

TFAXZ010

Os preços abaixo indicados são Preços de Venda ao Público Recomendados sem IVA

**Detalhes de contacto do cliente**

Faturado a:

Nome:

Morada:

Localidade:

Código postal:

Email:

Telefone:

Fax:

Enviado a:

Nome:

Morada:

Localidade:

Código postal:

Email:

Telefone:

Fax:

**Dados do utilizador relevantes para a configuração da cadeira de rodas**

Nome:

Patologia/lesão:

Outros dados do utilizador:

**Nota prazo de entrega RGK - Importante**

Cada cadeira RGK é trabalhada individualmente e com os mais altos padrões de qualidade durante todo o processo de fabricação desde a receção do pedido. Este processo artesanal implica que os prazos de entrega sejam indicativos, garantindo sempre a personalização da cadeira nos mínimos detalhes.

Assim que o pedido é recebido na fábrica com todos os detalhes da cadeira confirmados, procedemos à realização do plano CAD personalizado. O prazo de entrega deste plano é de aproximadamente 3 semanas, o que pode variar dependendo do volume de planos a serem feitos naquele momento. Uma vez que o plano tenha sido revisado pelo cliente, ele deve ser devolvido assinado com sua aprovação para que possa entrar em produção e a cadeira possa ser fabricada de acordo com as medidas e formulários indicados no plano. Deve-se ter em conta que, se forem feitas modificações no plano, um novo será feito, uma vez que somente o plano com as medidas finais aprovadas entrará em produção. Esse processo pode levar vários dias ou semanas, por isso recomenda-se agilidade na revisão e devolução do plano assinado, evitando o atraso no início da fabricação. Uma vez tendo na RGK o plano final, o tempo de fabricação da cadeira é de 6 semanas (transporte incluído), sempre que a cadeira passe com sucesso os testes de qualidade estabelecidos. Por se tratar de um produto totalmente customizado e fabricado individualmente sob os mais exigentes padrões de qualidade, este prazo pode variar para garantir o melhor resultado da cadeira.

Guia:

Modelo

Configuração standard

Opção

Dado obrigatório

Dado necessário

## PRODUTO

**TFAXZ010 TIGA F2**  
3.897,35 € **TIGA F2**

- XA070 Estrutura aberta **Open design**
- XA080 Estrutura fechada **Closed design**
- TFAXA085 Versão Crash-Tested  
210,76 € **Crash tested upgrade**
- XA175 Estrutura reforçada (Heavy duty)  
586 € **Heavy duty frame**  
(Necessário seleccionar rodas Spinergy SLX de 24 raios)



XA070 - Estrutura aberta



XA080 - Estrutura fechada

**Peso máximo do utilizador: 115 kg**  
**Peso máximo do utilizador com estrutura reforçada: 158 kg**

**NOTA: AS CADEIRAS RGK SÃO FABRICADAS DE ACORDO COM AS MEDIDAS DO UTILIZADOR E TÊM UMA TOLERÂNCIA DE FABRICO DE +/- 5 MM.**

## DESENHO CAD

- XW010 Desenho em CAD para aprovação final  
(Incluído apenas nas encomendas firmes. Para orçamentos, consultar com nosso Serviço de Atenção ao Cliente)  
(Inclui 2 alterações do desenho em CAD. A terceira alteração custará 150 €)  
**ORDER CAD drawing for approval (2 amendments ONLY)**

## MEDIDAS DO CHASSIS

XY010 Largura do assento: (da parte interna à parte interna do protetor lateral)  
**Seat width (Inside to inside of sideguards)**

(Max - 500mm)

XY020 Profundidade do assento:  
**Seat length**

(Max - 500mm)

XY030 Profundidade adicional sem tela:  
(superfície adicional para apoio das pernas e suporte durante as transferências)  
**Extra Seat Length (Provides additional leg support & hand grip)**

XY050 Altura dianteira do assento:  
**Front frame height**

(Max - 550mm)  
(Min - 380mm)

XY060 Altura traseira do assento:  
**Rear frame height**

(Max - 550mm)  
(Min - 360mm)

XY070 Profundidade total do chassi:  
**Frame length**

(Min = XY020 + XY030 + 140mm)

XY072 Posição das rodas dianteiras:  
**Castor position**

Medidas optimizadas  
**Optimise measurements**

XA020 Assento ergonómico  
125,82 € **Ergonomic seat**  
**Especificar longitude**

(Standard = 120mm)

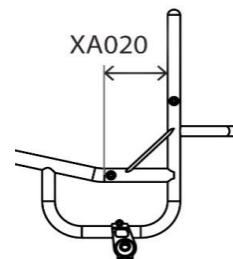
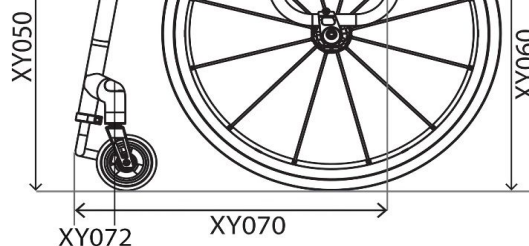
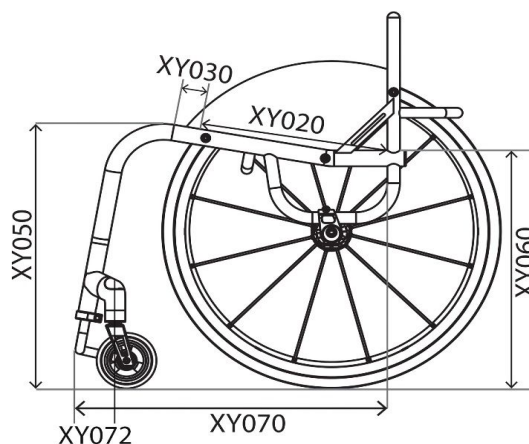
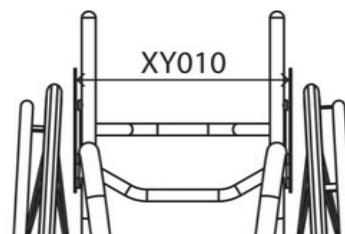

## CHASSIS DIANTEIRO E APOIO DE PÉS

### Opções de chassis dianteiro

- XY085 Largura do assento Taper (estreitamento do assento)  
96,10 € **Seat taper design**

- TFAXY091 Largura da estrutura frontal (estreitamento do apoio de pés)  
96,10 € **Parallel taper design**

**i** Especificar largura:

(Quando combinado com XY091, a referência para o estreitamento do assento se tira no centro de ambas as curvaturas, ver indicação na foto do desenho direito)

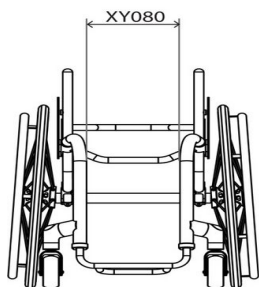

**i** Especificar largura:

(Em combinação com XY080, as medidas devem ser menores em 20 mm)

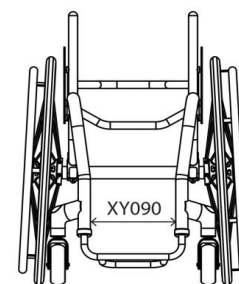

### Apoio de pés: desenho e medidas

- XY100 Desenho redondo  
**Round design**

Roda diant.	Altura máx.	Com XB200
3"	115mm	165mm
4"	125mm	175mm
5"	135mm	185mm

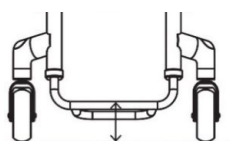

- XY105 Desenho quadrado  
**ROUND**

Roda diant.	Altura máx.	Com XB200
3"	135mm	185mm
4"	145mm	195mm
5"	155mm	205mm

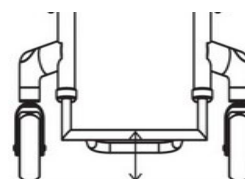

- XB200 Elevador de plataforma soldado  
221,10 €  
(Apenas com XB010, TFAXB080 e XB150)  
**High level footrest**  
(Only with XB010, TFAXB080 & XB150)

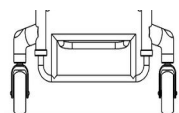

- XB200 Elevador de plataforma soldado  
221,10 €  
(Apenas com XB010, TFAXB080 & XB150)  
**High level footrest**  
(Only with XB010, TFAXB080 & XB150)

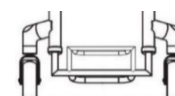

### Medidas individualizadas dos apoios de pés

- XY115 Altura dianteira do apoio de pés  
**Front footrest height**



- XY120 Altura traseira do apoio de pés  
**Rear footrest height**





(Standard = Altura dianteira de apoio de pés - 20 mm)

- XY125 Profundidade do apoio de pés  
**Footrest length**

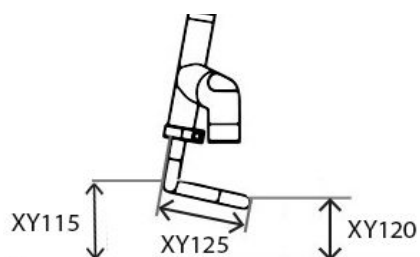

(Std = 100mm)

(Para profundidades de 160 mm e superiores é necessário selecionar a opção de apoios de pés reforçada XB150)



### Tipo de apoio de pés

- XB010 Apoio de pés tubular de alumínio (Ajustável em altura)  
**Tubular aluminium footrest** (Height adjustable)

- XB030 Apoio de pés dividido com plataforma de composto 421,83 €  
(Ajustável em altura e ângulo, disponível apenas com estrutura fechada)

- XB070 Apoio de pés com plataforma de alumínio 176 €  
**Angle adjustable aluminium footrest** (Angle/height adjustable)

- XB150 Apoio de pés tubular reforçado 221,10 €  
(Ajustável em altura)

- TFAXB080 Apoio de pés soldado no chassis 140,37 €  
**Tubular footrest welded into frame** (Não ajustável em altura) (No height adjustment)

**Flip up plastic footrest**  
(Angle/height adjustable, with closed frame only)  
**Heavy duty tubular footrest**  
(Height adjustable, for Freewheel use)

### Plataformas

- XB050 Plataforma de carbono 208,75 €  
(Não possível com apoio de pés XB070 nem XB030)  
**Carbon fibre cover**  
(Not with XB070 & XB030)

- XB170 Plataforma de alumínio 107,65 €  
(não possível com apoio de pés XB070 nem XB030)  
**Aluminium cover**  
(Not with XB070 & XB030)

- XB165 Fita antidesslizante 3D para plataformas 58,18 €  
(Não possível com XB030)  
**Rubber grip tape**  
(3M Safety walk) - (not with XB030)

## RODAS DIANTEIRAS, FORQUETAS E TRAVÕES

### Rodas dianteiras 100mm (4")

- XC060 Rodas dianteiras 4x1.3" maciço brando em preto  
*Soft roll 4"x1.3" (Black only)*
  - XC110 Rodas dianteiras 4x1" com jante de alumínio e pneus maciços pretos  
200 € *Aluminium centre 4"x1" (Silver hub and black urethane tyre only)*
  - XC130 Rodas dianteiras 4x1.4" com jante de alumínio e pneu maciço  
200 € *Aluminium centre 4"x1.4" (Selecione a cor abaixo) (choose colour below)*
- i**  Jante prata e pneu preto (Std)  
*Silver hub & black tyre (Std)*

Jante preta e pneu preto  
*Black hub & black tyre*

Jante vermelha e pneu preto  
*Red hub & black tyre*

Jante azul e pneu preto  
*Blue hub & black tyre*

Jante roxa e pneu preto  
*Purple hub & black tyre*

Jante dourada e pneu preto  
*Gold hub & black tyre*

Jante verde e pneu preto  
*Green hub & black tyre*

### 125mm (5")

- XC070 Rodas dianteiras 5x1.3" maciço brando preto  
*Soft roll 5"x1.3" (Black only)*
- XC100 Rodas dianteiras 5"x1" pneumáticas com jante de alumínio e pneu cinza  
224,02 € *Pneumatic Aluminium centre 5"x1" (Grey only)*
- XC120 Rodas dianteiras 5x1" Frog Legs  
200 € *(com jante de alumínio e pneu maciço preto) Aluminium centre 5"x1" (Silver hub and black urethane tyre only)*
- XC140 Rodas dianteiras 5x1.4" Frog Legs  
200 € *(com jante de alumínio e pneu maciço preto) Aluminium centre 5"x1.4" (Silver hub and black urethane tyre only)*

### 150mm (6")

- XC080 Rodas dianteiras 6x1.3" maciço brando preto  
*(com janta preto e pneu cinza) Soft roll 6"x1.3" (Black hub / grey tyre only)*
- XC145 Rodas dianteiras 6x1.4"  
200 € *(com jante de alumínio e pneu maciço preto) Aluminium centre 6"x1.4" (Silver hub and black urethane tyre only)*

### Forquetas

- XC190 Forqueta Performance  
*Performance castor fork*  
*A cor da forqueta será igual à cor escolhida nos detalhes (pág. 9)*
  - XC192 Forqueta anti-vibração  
*High trail castor fork*  
*A maior distância entre a superfície de contacto e o eixo de direção reduz o batimento a altas velocidades. A cor da forqueta será igual à cor escolhida nos detalhes (pág. 9)*
  - XC210 Forqueta Frog Legs com suspensão  
553,64 € *Froglegs suspension castor fork*
- i**  Preto  Cinzento prata  
*Black Silver*

### Largura entre rodas dianteiras

- XY330 Largura entre rodas dianteiras:  
*Castor pin width*
- !**

Medidas optimizadas:  
*(para permitir o giro das rodas e base para mínima resistência ao rodar)*  
*Optimise measurements*

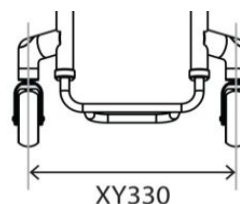

### Travões

- XD020 Travões de tesoura (por baixo do assento)  
*Underseat Scissor*
- XD030 Travões compactos  
298,19 € *Compact scissor*
- XD010 Sem travões  
*Omit wheel locks*
- XD050 Travões de empurrar  
*Push to lock*
- XD046 Travões de empurrar Out-Front  
210,52 € *Out Front push to lock*
- XD085 Travões Eagle (Indicar cor abaixo)  
301,60 € *Eagle Brakes (Indicate colour)*
- XD086 Travões Eagle con montagem leve  
338 € *(Indicar cor abaixo) (apenas com centro de gravidade fixo) Eagle Brakes with L/W fixing (Indicate colour) (Only with fixed centre of gravity)*

- PRETO  
*BLACK*
- ROXO  
*PURPLE*
- VERMELHO  
*RED*
- AZUL  
*BLUE*



**PROTETORES LATERAIS E APOIOS DE BRAÇOS**

**SEM FENDER**

**ALUMÍNIO**

- XE030 Protetores laterais de alumínio fixos (1) (Não com TFAXG020)  
277,84 € Screw on aluminium (N/A with TFAXG020)
- XE080 Protetores laterais de alumínio extraíveis (1) (Não com TFAXG020)  
638,56 € Lift out aluminium (N/A with TFAXG020)
- TFAXE130 Protetores laterais de alumínio dobráveis (1)  
441,17 € Fold flat aluminium

**ALUMÍNIO SOLDADO**

- TFAXE220 Protetores laterais de alumínio soldados  
421,83 € (N/A com TFAXG020) (Borda reforçada 6 mm)  
Welded aluminium (N/A with TFAXG020)
- TFAXE230 Protector alumínio soldado sport  
590,57 € (N/A com TFAXG020) (Borda reforçada 16mm)  
(Extra forte)  
Welded aluminium sport (N/A with TFAXG020)  
(Extra strong)

1) Não possível com encosto dobrável

**CARBONO**

- XE050 Protetores laterais de carbono fijos (1) (No com TFAXG020)  
620,40 € Screw on carbon fibre (N/A with TFAXG020)
- XE100 Protetores laterais de carbono extraíveis (1)  
864,76 € Lift out carbon fibre
- TFAXE150 Protetores laterais de carbono plegables  
784,06 € (com encosto dobrável)  
Fold flat carbon fibre

1) No compatibles con respaldo plegable

**Medidas de los protectores**

**Medidas optimizadas**

**Protector segue a roda**  
Escolha uma das 3 opções

- Altura de 25 mm sobre a roda  
25mm above tyre (Follow tyre)
- Altura individualizada sobre a roda:  
Individual above tyre (Follow tyre)



- Altura ao nível da roda  
Level with tyre (Follow tyre)

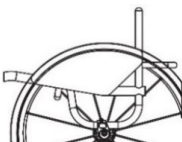
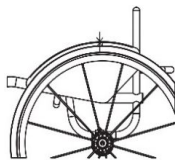

**Medidas personalizadas**

- Longitude do protetor:  
Sideguard length



- Altura do protetor:  
Sideguard height



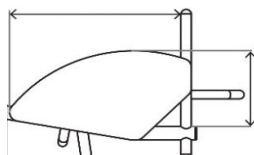

**COM FENDER**

**ALUMÍNIO**

- XE040 Protetores laterais de alumínio com fender fixos (1)  
331,66 € Screw on aluminium with fender (N/A with TFAXG020)
- XE090 Protetores laterais de alumínio com fender extraíveis (1) (Não com TFAXG020)  
692,39 € Lift out aluminium with fender (N/A with TFAXG020)
- TFAXE140 Protetores laterais de alumínio com fender dobráveis  
494,68 € Fold flat aluminium with fender  
(1) Não possível com encosto dobrável

**CARBONO**

- XE060 Protetores laterais de carbono com fender fixos (1)  
814,57 € Screw on carbon fibre with fender (N/A with TFAXG020)
- XE110 Protetores laterais de carbono com fender extraíveis (1) (Não com TFAXG020)  
1.007,32 € Lift out carbon fibre with fender (N/A with TFAXG020)
- TFAXE160 Protetores laterais de carbono com fender dobráveis  
977,34 € Fold flat carbon fibre with fender  
(1) Não possível com encosto dobrável

**Medidas dos protectores**

**Altura do fender**

- 10 mm sobre a roda (Standard)  
10mm above tyre (Standard)
- Altura do fender sobre a roda  
Individual above tyre  
(Min = 10mm)



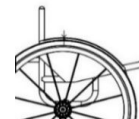

**Largura do fender**

**Escolha uma das 2 opções**

- Largura do fender até ao centro do pneu  
(Standard se não se selecciona nenhuma opção)  
Centre of tyre  
(Standard if no option selected)

- Largura do fender até à parte exterior do pneu  
Outside of tyre

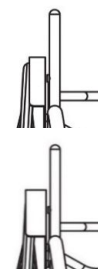

**Apoio de braços**

- XF010 Apoios de braços extraíveis com protector de  
712,75 € composite e almofadado  
(altura fixa) (Indicate fixed height)  
Lift out armrest with plastic sideguard
- XF020 Apoio de braços extraíveis com protector de  
712,75 € alumínio e almofadado  
(altura fixa) (Indicate fixed height)  
Lift out armrest with Aluminium sideguard  
Parte superior do tubo à parte superior almofadado  
Height (Top of seatrail to top of armrest)

Indicar altura



**ENCOSTO**

Altura do encosto fixo ou ajustável

XY230 Encosto com altura fixa:  
**Fixed height backrest**



Especificar altura

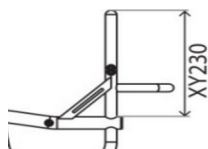

XY245 Encosto ajustável em altura  
**208,73 € Adjustable height backrest**  
(+/-25mm)



Especificar altura

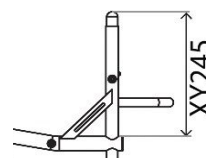

Desenho do encosto (seleccionar uma opção)

XG010 Encosto fixo:  
(Não dobrável)  
**Fixed backrest**  
(Non-folding)

TFAXG021 Encosto dobrável  
**468 €** (Estilo Oracing)  
(Apenas com laterais dobráveis)  
**Folding backrest**  
(Oracing style)

TFAXG020 Encosto dobrável (com fecho  
**413,35 €** de 2 posições e ajuste do ângulo +5°)  
**Folding backrest**  
(with 2 position snap lock and angle adjust +5 Deg)

Opções ergonómicas

XY360 Ângulo do encosto:  
**Backrest angle**



-5 -3 0 +3 +5

Individual

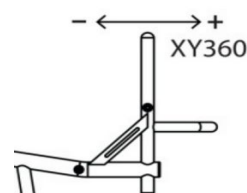
  
(Max -10/+20 Deg)

XG100 Encosto ergonómico  
**125,82 €** Ergonomic backrest



Altura vertical:

Inclinação posterior:

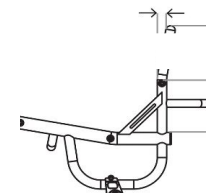

XG110 Encosto Taper In (estreitamento)  
**125,82 €** (por cima dos protetores laterais)  
**Inward taper** (inside of backrest posts)



Largura:

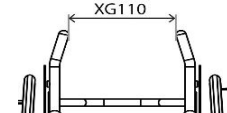

XG120 Encosto Taper Out (Alargamento)  
**125,82 €** (por cima dos protetores laterais)  
**Outward flare** (inside of backrest posts)



Largura:

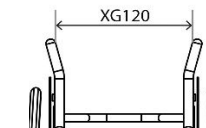

Punhos

XG070 Punhos extraíveis  
**245,10 €** Screw in push handles (Não com XY245)  
(N/A with XY245)

TFAXG090 Punhos ajustáveis em altura  
**328,69 €** (Estilo Oracing)  
**Stroller push handles height adjustable**  
(Oracing style)  
Altura desde o chão ao topo dos punhos:



Altura otimizada  
(1000mm desde el suelo)

XG080 Punhos dobráveis  
**376,01 €** Flip down push handles (Não com XY245)  
(N/A with XY245)

XG085 Punhos dobráveis ajustáveis em altura  
**393,29 €** Flip down push handles height adjustable (Não com XY245)  
(N/A with XY245)

XG097 Punhos integrados  
**314,93 €** (Estilo Quickie)  
**Integrated push handle**  
(Quickie design)

Opções de encosto

XG040 Encosto fixo reforçado  
**192,82 €** (Recomendado para handbikes) (Não possível com XY245)  
**Heavy duty backrest upgrade**  
(Recommended for hand cycling) (Not with XY245)

XG130 Personalize as medidas ou escolha medidas optimizadas  
**125,82 €** Barra rigidizadora com profundidade extra  
(Recomendado para encostos JAY) (Std - 90mm)  
**Extra deep Square brace bar**  
(Recommended for JAY backs) (Std - 90mm)  
Profundidade personalizada:



ILSA - Opções de encosto

XG140 Suportes laterais ajustáveis integrados no enco  
**489,87 €** Integrated lateral support

A - Lado esquerdo

A - Lado direito

B - Lado esquerdo

B - Lado direito

C - Lado esquerdo

C - Lado direito

D - Lado esquerdo

D - Lado direito

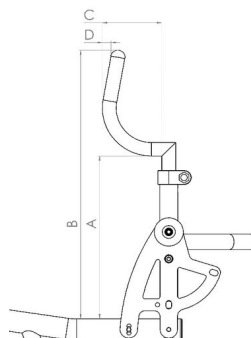



**CENTRO DE GRAVIDADE**

**AJUSTÁVEL\***

- XH110 Desenho quadrado (25-150mm)  
Square back adjustable centre of gravity (25-150mm)



Indicar medida:

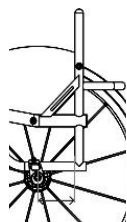

- XH120 Desenho redondo (60-150mm)  
Round back adjustable centre of gravity (60-150mm)



Indicar medida:

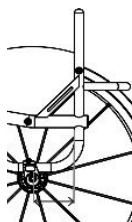

**FIXO**

- TFAXH100 Desenho monotubo (25-125mm) 522,22 €  
(Só com estrutura aberta)  
(Não possível com versão Crash-Tested)  
Single post fixed centre of gravity (25-125mm)  
(Open frame only)



Indicar medida:



- TFAXH090 Desenho em V, (25-125mm) 522,22 €  
V-style fixed centre of gravity (25-125mm)



Indicar medida:



- TFAXH105 COG Fixo (Apenas com estrutura fechada) 397,49 €  
Fixed centre of gravity (Closed frame only) (25-125mm)



Indicar medida:



**Camber**

- XY390 Selecione Camber  
Camber angle
- 0    1    2    3    5



**Camber**

- XY390 Selecione Camber  
Camber angle
- 0    1    2    3    5



**Opções**

- XH040 438,57 € Tubo adicional para handbike soldado  
Handbike camber bar fixed



Ângulo Camber (Tubo adicional para handbike)  
Camber angle (Handbike camber bar)

- 0    5



Altura da roda dianteira ao chão para uso com handbike:  
(Standard 30 mm, se não se indica outra medida)  
Castor height from floor for handbike fitting  
(Standard 30mm if not indicated)

- 30    50

**Opções**

- XH040 438,57 € Tubo adicional para handbike soldado  
Handbike camber bar fixed



Ângulo Camber (Tubo adicional para handbike)  
Camber angle (Handbike camber bar)

- 0    5



Altura da roda dianteira ao chão para uso com handbike:  
(Standard 30 mm, se não se indica outra medida)  
Castor height from floor for handbike fitting  
(Standard 30mm if not indicated)

- 30    50

**Opções de antivoltos**

- XJ010 224,65 € Antivoltos abatível unilateral esquerdo (apenas com desenho quadrado da estrutura. Não possível com XH040)  
Swingaway anti tip LEFT side (Only with square back frame. Not with XH040)

- XJ100 515,16 € Antivoltos abatível unilateral Sport (montagem central)  
Single sport anti tip (centre mounted)

- XJ020 224,65 € Antivoltos abatível unilateral direito (apenas com desenho quadrado da estrutura. Não possível com XH040)  
Swingaway anti tip RIGHT side (Only with square back frame. Not with XH040)

\* **NOTA:** Com o protetor lateral com fender o ajuste do COG está limitado a 10 mm para a frente e 25mm para trás. Se precisa de um maior ajuste, indique na seção "Notas" da última página.

## RODAS TRASEIRAS

## Tamanho

- XY420 24"  
24" Wheels
- XY430 25"  
25" Wheels

## Espaço roda-chassis

XY460 Espaço da roda ao chassis  
Rear wheel gap

15 20 25

Individual

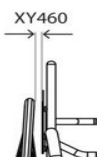

## Tipos de Rodas

- XK010 Sun Fusion, 16 raios (Carreto cinza prata, raios pretos)  
Fusion 16 spoke (Silver Hub, black spokes)
- XK050 Spinerger LX 12 raios (selecione abaixo a cor)  
1.097,49 € Spinerger LX 12 spoke
- XK150 Spinerger CLX de 18 raios Blade (Jante de carbono)  
1.789,88 € (Selecione abaixo a cor - Carreto apenas em preto)  
Spinerger CLX 18 carbon blade spoke N/A IN SILVER HUB
- XK080 Spinerger SLX 24 raios  
1.097,49 € Spinerger SLX 24 spoke
- XK320 Spinerger XLX 12 raios cruzados (selecione abaixo a cor)  
1.155,69 € Spinerger XLX 12 spoke (cross/radial spoked)
- XK060 Spinerger SPOX 18 raios (selecione abaixo a cor)  
826,22 € Spinerger SPOX 18 spoke
- XK070 Spinerger BLXL 18 raios  
1.155,69 € (Selecione abaixo a cor - Carreto apenas em preto)  
Spinerger BLXL 18 blade spoke N/A IN SILVER HUB

## Opções de cores para rodas Spinerger

- Raios pretos Black spokes
- Raios brancos White spokes
- Raios vermelhos Red spokes
- Raios na cor roxa Purple spokes
- Raios azuis Blue spokes
- Raios laranjas Orange spokes
- Raios amarelos Yellow spokes
- Raios rosas Pink spokes
- Raios verdes Green spokes

- XK180 Cores personalizadas Spinerger  
256,74 € Especificar color: (Specify colour)

Interiores:

Inside:

Exteriores:

Outside:

## Opção de cor anodizado

- XK190 Carreto preto 134,54 € (Opção standard) Black hub
- XK200 Carreto cinza prata 134,54 € (Não com BLXL/CLX) Silver hub
- XK201 Carreto e jante em vermelho 206,21 € (Apenas LX, XLX & BLXL) Red hub/rims
- XK202 Carreto e jante em roxo 206,21 € (Apenas LX, XLX & BLXL) Purple hub/rims
- XK203 Carreto e jante em azul 206,21 € (Apenas LX, XLX & BLXL) Blue hub/rims
- XK204 Carreto e jante em ouro 206,21 € (Apenas LX, XLX & BLXL) Gold hub/rims
- XK205 Carreto e jante em cor personalizada: 269,93 € Individual hub/rims Select colour:

## Sem rodas

- XK040 Sem rodas  
Supply without Wheels

## Posição do aro

- XY480 Montagem estreita Narrow set handrim
- XY485 Montagem afastada Wide set handrim
- XL090 Cortar patilhas do aro 159,99 € Remove excess mounting tabs (recommended for small wheel gaps)

## Aros

- XL010 Aros de alumínio anodizado com 6 uniões Standard se não se selecciona outra opção) Aluminium hard anodised 6 tab (Standard if no option selected)
- XL160 Aros Ellipse com 6 uniões 462,07 € Ellipse 6 tab
- XL020 Aros Tetra Grip com 6 uniões 447,30 € Tetra grip 6 tab
- XL100 Aros Para Grip com 6 uniões 447,30 € Para grip 6 tab
- XL040 Aros de titânio com 6 uniões 378,92 € Titanium 6 tab
- XL035 Aros Natural Fit LT 462,07 € Natural Fit LT
- XL150 Aros Carbolife Gekko 777,92 € Carbolife Gekko  Preto  Cinza prata
- XL170 Aros Carbolife Curve L (Preto) 777,92 € Carbolife Curve L (Black)

## Pneus

- XM010 Kenda alta pressão Kenda Cinza (Std) Azul Vermelho
- XM060 Schwalbe One (apenas 24" e 25") 149,09 € Schwalbe One (24",25" only)
- XM130 Pneus Kenda pretos 29,09 € Kenda black
- XM050 Kenda K885 mountain bike (apenas 24" e 25") 42,2 € Kenda K885 mountain bike tyre (24",25" only)
- XM020 Schwalbe Marathon Plus 120,49 € Schwalbe Marathon Plus
- XM040 Shox maciza, pretos 176 € Shox solid airless

## Válvulas

- XY500 Válvula Schraeder (Standard si no se selecciona ninguna opción) Schraeder inner tube valve
- XY490 Válvula Presta Presta inner tube valve

## Acessórios para rodas

- XK220 Eixos quick release de titânio (par) 178,91 € (Não possível com XK010 e XK070) Titanium quick release axle pins (pair) (N/A with XK010 & XK070)
- XK300 Rodas Offroad 22" (substitui as rodas 24" com pneus Kenda Alta Pressão) 1.018,22 € Offroad wheel set 22" with handrim, MTB tyre and axle pins (Replaces 24" wheel with XM010)
- XK240 Desmontagem de rodas para tetras (par) 245,10 € Quad release axle nuts (pair)
- XK310 Rodas Offroad 24" (substitui as rodas 25" com pneus Kenda Alta Pressão) 1.018,22 € Offroad wheel set 24" with handrim, MTB tyre and axle pins (Replaces 25" wheel with XM010)



## CORES ESTRUTURA

### Estrutura e componentes

- XN010 Estrutura pintada  
**Powder coated frame**
- XN150 Acabamento pintado dos componentes  
(apoios de pés, tubo do eixo e protectores laterais)  
(se não especificado, a mesma cor que a armação)  
**Powder coated components (Frame colour if not specified)**

Estrutura Comp. **Brilhante GLOSS** Estrutura Comp. **Mate MATT** Estrutura Comp. **Especial SPECIAL**

- |   |  |   |
|---|--|---|
| <input type="checkbox"/> Preto brilhante 103          | <input type="checkbox"/> Preto mate 105        | <input type="checkbox"/> Espelho cromado 300          |
| <input type="checkbox"/> Branco brilhante 100         | <input type="checkbox"/> Branco mate 101       | <input type="checkbox"/> Cinza prata c/ purpurina 170 |
| <input type="checkbox"/> Cinza brilhante 132          | <input type="checkbox"/> Cinza mate 131        | <input type="checkbox"/> Preto mate metalizado 104    |
| <input type="checkbox"/> Creme brilhante 135          | <input type="checkbox"/> Cinza claro mate 133  | <input type="checkbox"/> Cinza mate metalizado 130    |
| <input type="checkbox"/> Vermelho brilhante 108       | <input type="checkbox"/> Azul marinho mate 152 | <input type="checkbox"/> Preto jaspeado 201           |
| <input type="checkbox"/> Amarelo brilhante 120        |  | <input type="checkbox"/> Cinza jaspeado 202           |
| <input type="checkbox"/> Verde floresta brilhante 143 |  | <input type="checkbox"/> Branco jaspeado 200          |
| <input type="checkbox"/> Verde brilhante 107          |  |   |
| <input type="checkbox"/> Azul escuro brilhante 151    |  |   |
| <input type="checkbox"/> Azul real brilhante 154      |  |   |
| <input type="checkbox"/> Azulão brilhante 174         |  |   |
| <input type="checkbox"/> Turquesa brilhante 141       |  |   |
| <input type="checkbox"/> Rosa brilhante 188           |  |   |
| <input type="checkbox"/> Laranja brilhante 180        |  |   |
| <input type="checkbox"/> Roxo brilhante 157           |  |   |
- XN200 Cor personalizada (Indicar cor/RAL)  
**229,37 € Individual paint colour (State Colour/RAL code)**
- Estrutura  Componentes

NOTA: (ver guia de cores RGK)

- TFAXN030 Acabamento estrutura Alumínio  
**238,54 €**  
(Outros componentes em preto, a menos que selecione XN160)  
**Brushed frame finish**
- XN160 Acabamento componentes Alumínio Mate  
**128,72 €**  
(apoios de pés, tubo do eixo e protectores laterais)  
**Brushed components**

### Cor anodizado na forqueta e detalhes

**Nota:** detalhes de cor na forqueta e na estrutura frontal.

- Detalhes em preto  
**Black accent**
- Detalhes em vermelho  
**Red accent**
- Detalhes em roxo  
**Purple accent**
- Detalhes em prata  
**Silver accent**
- Detalhes em azul  
**Blue accent**

## TELAS

### Tela de assento

- XP040 Tela de assento ajustável em tensão com cintas  
**Seat sling adjustable tension with straps**
- XR050 Base de assento em fibra de carbono  
**532,41 €**

### Tela do encosto

- XP050 Tela de encosto Air Tech ajustável em tensão com cintas  
**Airtech backrest strap adjustable**
- XP070 Incremento tela com esquinas de couro em preto  
(não possível com punhos dobráveis XG080)  
**Backrest upgrade to leather corners (Black)**

### Opção de cores nas costuras

- |   |   |  |   |
|---|---|--|---|
| <input type="checkbox"/> Prata<br><b>Silver</b> | <input type="checkbox"/> Preto<br><b>Black</b>    | <input type="checkbox"/> Azul<br><b>Blue</b>   | <input type="checkbox"/> Cor personalizada:<br><b>Individual:</b> |
| <input type="checkbox"/> Vermelho<br><b>Red</b> | <input type="checkbox"/> Laranja<br><b>Orange</b> | <input type="checkbox"/> Roxo<br><b>Purple</b> | <input type="text"/>  |

### Cor logo RGK

- |   |   |  |   |
|---|---|--|---|
| <input type="checkbox"/> Branco (Std)<br><b>White (Std)</b> | <input type="checkbox"/> Preto<br><b>Green</b>    | <input type="checkbox"/> Azul<br><b>Blue</b>   | <input type="checkbox"/> Cor personalizada:<br><b>Individual:</b> |
| <input type="checkbox"/> Vermelho<br><b>Red</b>             | <input type="checkbox"/> Laranja<br><b>Orange</b> | <input type="checkbox"/> Roxo<br><b>Purple</b> | <input type="text"/>  |

### Cor logo Tiga F2

- |   |   |  |   |
|---|---|--|---|
| <input type="checkbox"/> Branco (Std)<br><b>White (Std)</b> | <input type="checkbox"/> Verde<br><b>Green</b>    | <input type="checkbox"/> Azul<br><b>Blue</b>   | <input type="checkbox"/> Cor personalizada:<br><b>Individual:</b> |
| <input type="checkbox"/> Vermelho<br><b>Red</b>             | <input type="checkbox"/> Laranja<br><b>Orange</b> | <input type="checkbox"/> Roxo<br><b>Purple</b> | <input type="text"/>  |

### Personalização da tela

- XP110 Tela de encosto com bolsa de fecho  
**140,38 € Backrest with zip pocket**

## ALMOFADAS RGK

Almofada de espuma RGK

- XP080 Almofada de espuma RGK (Selecção funda abaixo)  
131,64 € **Escolher densidade e altura da almofada**  
Cushion foam (select density and size below)



- Almofada densidade suave (CMS040)  Almofada densidade média (CMS050)  
Soft (CMS040) Medium (CMS050)

- Altura almofada 50 mm  Altura almofada 75 mm  Altura almofada 100 mm  
50mm 75mm 100mm

## Opções capa de almofada

- XP085 Funda de nylon (preta)  
Nylon cushion cover (Black)
- XP090 Incremento capa Air Lite (transpirável) (cor preta)  
101,83 € Air Lite cushion cover (Black)
- XP100 Capa de almofada de couro (cor preto)  
239,20 € Leather cushion cover (Black)

## ALMOFADAS E ENCOSTOS JAY

Imprescindível juntar formulário encomenda da almofada ou encosto

- Almofadas JAY**  
Consulte a gama completa e os preços na nossa Web  
JAY Cushion (Price dependant on size / option)
- Encostos JAY**  
Consulte a gama completa e os preços na nossa Web  
JAY Backrest (Price dependant on size / option)

## OPÇÕES DE ESTRUTURA

- XR060 Fixações para cinta gêmeos integradas no chassis  
159,99 € (Para colocar a cinta de gêmeos na estrutura frontal)  
Welded calf strap mounting loops  
(To locate calf strap on front frame)

Especifique a altura do chão

- Medidas optimizadas  
Optimise measurements

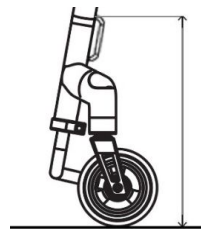

## RODA FRONTAL TODO-O-TERRENO

- XR080 Roda frontal todo-o-terreno Frontwheel (Apenas com apoio de pés XB010, TFAXB080, XB150)  
888,89 € Frontwheel assembly (Only with Tubular style footrest)

## ACESSÓRIOS

- XP120 Protectores do chassis de neopreno com fecho (em preto)  
113,44 € Frame protectors Neoprene zip fasten (Black)
- XP420 Protectores do chassis de nylon com velcro (em preto)  
82,66 € Frame protectors Nylon velcro fasten (Black)
- XR010 Bolsa para objetos pessoais com Velcro sob o assento (em preto)  
59,63 € Seat pouch velcro attach (Black)
- XR200 Mochila preta com logotipo RGK  
88,31 € Rucksack with RGK logo (Black)
- XR090 Kit de ferramentas  
Tool kit
- XS060 Cinto de gêmeos  
Calf strap

**NOTAS ADICIONAIS SOBRE A CADEIRA:**

**BUILT-4-ME**  
**PEDIDO DE ESPECIFICAÇÕES ESPECIAIS\***

*(por favor especificar abaixo em que consiste a especificação especial e a(s) página(s) a que se aplica).*

**PEDIDO DE ESPECIFICAÇÕES ESPECIAIS APROVADO**  
(Uso interno RGK)

Assinatura RGK

\* Estes pedidos especiais requerem um estudo de viabilidade que pode aumentar o preço e o prazo de entrega da encomenda. Qualquer solicitação de dimensões, opções ou enquadramento que não esteja na nota de encomenda será considerada uma solicitação especial (Built-4-Me).