

PVP Rec: 4.836,47 €

HXTXZ010

Peso máximo do utilizador: 115 kg

Data da encomenda:

Nº de encomenda Sunrise:

Os preços abaixo indicados são Preços de Venda ao Público Recomendados sem IVA

Detalhes de contacto do cliente

Faturado a:	<input type="text"/>	Enviado a:	<input type="text"/>
Nome:	<input type="text"/>	Nome:	<input type="text"/>
Morada:	<input type="text"/>	Morada:	<input type="text"/>
Localidade:	<input type="text"/>	Localidade:	<input type="text"/>
Código postal:	<input type="text"/>	Código postal:	<input type="text"/>
Email:	<input type="text"/>	Email:	<input type="text"/>
Telefone:	<input type="text"/>	Fax:	<input type="text"/>
		Telefone:	<input type="text"/>
		Fax:	<input type="text"/>

Dados do utilizador relevantes para a configuração da cadeira de rodas

Nome:

Patologia/lesão:

Outros dados do utilizador:

Nota prazo de entrega RGK - Importante

Cada cadeira RGK é trabalhada individualmente e com os mais altos padrões de qualidade durante todo o processo de fabricação desde a receção do pedido. Este processo artesanal implica que os prazos de entrega sejam indicativos, garantindo sempre a personalização da cadeira nos mínimos detalhes.

Assim que o pedido é recebido na fábrica com todos os detalhes da cadeira confirmados, procedemos à realização do plano CAD personalizado. O prazo de entrega deste plano é de aproximadamente 3 semanas, o que pode variar dependendo do volume de planos a serem feitos naquele momento. Uma vez que o plano tenha sido revisado pelo cliente, ele deve ser devolvido assinado com sua aprovação para que possa entrar em produção e a cadeira possa ser fabricada de acordo com as medidas e formulários indicados no plano. Deve-se ter em conta que, se forem feitas modificações no plano, um novo será feito, uma vez que somente o plano com as medidas finais aprovadas entrará em produção. Esse processo pode levar vários dias ou semanas, por isso recomenda-se agilidade na revisão e devolução do plano assinado, evitando o atraso no início da fabricação.

Uma vez tendo na RGK o plano final, o tempo de fabricação da cadeira é de 6 semanas (transporte incluído), sempre que a cadeira passe com sucesso os testes de qualidade estabelecidos. Por se tratar de um produto totalmente customizado e fabricado individualmente sob os mais exigentes padrões de qualidade, este prazo pode variar para garantir o melhor resultado da cadeira.

Guia



Modelo



Configuração standard



Opção



Dado obrigatório



Dado necessário

PRODUTO

- HXTXZ010 HILITE XTR**
4.836,47 €

Selecionar tipo de estrutura:

- XA070 Estrutura aberta
Open design
- XA080 Estrutura fechada
Closed design
- HXTXA085 Versão Crash-Tested
Crash tested upgrade
210,33 €



XA070 - Estrutura aberta
XA070 - Open design



XA080 - Estrutura fechada
XA080 - Closed design

Peso máximo utilizador 115kg

NOTA: AS CADEIRAS RGK SÃO FABRICADAS DE ACORDO COM AS MEDIDAS DO UTILIZADOR E TÊM UMA TOLERÂNCIA DE FABRICO DE +/- 5 MM.

DESENHO CAD

- XW010 Desenho em CAD para aprovação final
(Inclui 2 alterações do desenho em CAD. A terceira alteração custará 150 €)
(Incluído apenas nas encomendas firmes. Para orçamentos, consultar com nosso Serviço de Atenção ao Cliente)
ORDER CAD drawing for approval (2 amendments ONLY)

MEDIDAS DO CHASSIS

- XY010 Largura do assento: (da parte interna à parte interna do protetor lateral)
Seat width (Inside to inside of sideguards)
 (Max - 500mm)
- XY020 Profundidade do assento:
Seat length
 (Max - 500mm)
- XY030 Profundidade adicional sem tela:
(superfície adicional para apoio das pernas e suporte durante as transferências)
Extra Seat Length (Provides additional leg support & hand grip)
- XY050 Altura dianteira do assento:
Front frame height
 (Max - 550mm)
(Min - 380mm)
- XY060 Altura traseira do assento:
Rear frame height
 (Max - 550mm)
(Min - 360mm)
- XY070 Profundidade total do chassi:
Frame length
 (Min = XY020 + XY030 + 140mm)
- XY072 Posição das rodas dianteiras
Castor position
- Medidas optimizadas*
Optimise measurements
- XA020 Assento ergonómico
Ergonomic seat
125,82 €
Especificar o comprimento
 (Standard = 120mm)

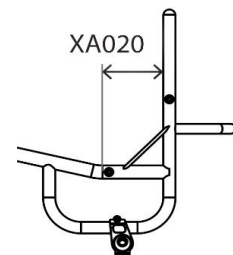
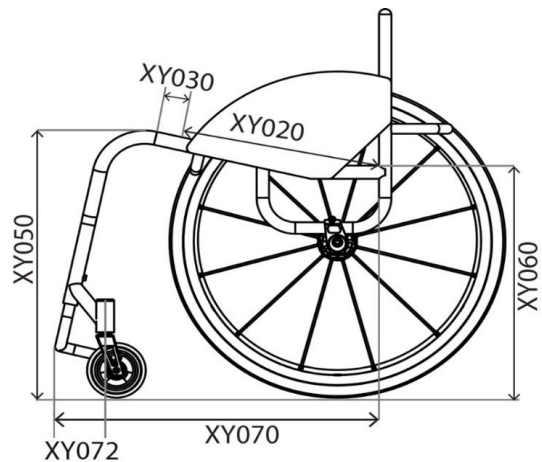
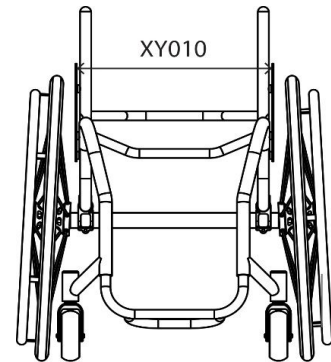

CHASSIS DIANTEIRO E APOIO DE PÉS

Opções de chassis dianteiro

- XY085 Largura do assento Taper (estreitamento do assento)
Seat taper design

Especificar largura:



(Opcional, otimiza o ajuste ao utilizador, suporte adicional para pernas/ posicionamento)

(Quando combinado com XY091, a referência para o estreitamento do assento se tira no centro de ambas as curvaturas, ver indicação na foto do desenho direito)

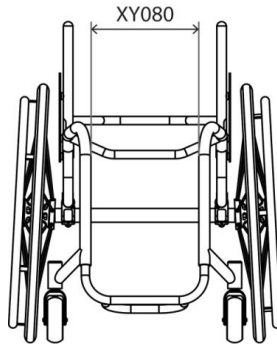

- HXTXY091 Largura da estrutura frontal (estreitamento do apoio de pés)
Parallel taper design

Especificar largura:



(em combinação com assento Taper XY080 as medidas devem ser menores em 20mm)

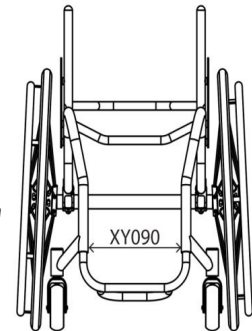

Apoio de pés: desenho e medidas

- XY100 Desenho redondo
Round design

Roda dianteira	Altura máx.	Com XB200
3"	140mm	190mm
4"	150mm	200mm
5"	160mm	210mm

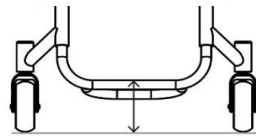

- XY105 Desenho quadrado
Square design

Roda dianteira	Altura máx.	Com XB200
3"	135mm	185mm
4"	145mm	195mm
5"	155mm	205mm

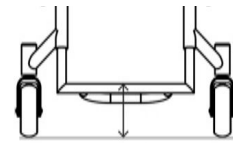

- XB200 Elevador de plataforma soldado (apenas com apoios de pés XB010, HXTXB080 e XB150)
221,10 €

High level footrest (Only with XB010, HXTXB080 & XB150)

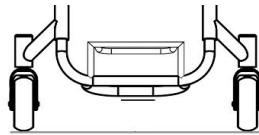

- XB200 Elevador de plataforma soldado (apenas com apoios de pés XB010, HXTXB080 e XB150)
221,10 €

High level footrest (Only with XB010, HXTXB080 & XB150)

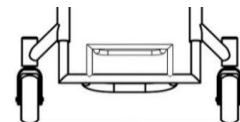

Medidas individualizadas dos apoios de pés

- XY115 Altura dianteira do apoio de pés
Front footrest height



- XY120 Altura traseira do apoio de pés
Rear footrest height



(Standard = Altura dianteira do apoio de pés - 20 mm)

- XY125 Profundidade do apoio de pés
Footrest length



(Std = 100mm)

(Para profundidades de 160 mm e superiores é necessário selecionar a opção de apoios de pés reforçada XB150)

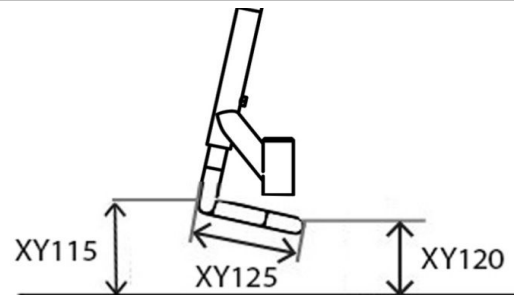

Tipo de apoio de pés

- XB010 Apoio de pés tubular ajustável em altura de alumínio
Tubular aluminium footrest (Height adjustable)

- XB020 Apoio de pés tubular ajustável em altura de titânio
Tubular titanium footrest (Height adjustable)

- XB070 Apoio de pés com plataforma de alumínio ajustável em altura e ângulo
176,01 €
Angle adjustable aluminium footrest (Angle/height adjustable)

- HXTXB080 Apoio de pés soldado no chassis (não ajustável em altura)
198,55 €
Tubular footrest welded into frame (No height adjustment)

- XB030 Apoio de pés dividido com plataforma de composto ajustável em altura e ângulo (disponível apenas com estrutura fechada)
421,83 €
Flip up plastic footrest (Angle/height adjustable, with closed frame only)

- XB150 Apoio de pés tubular reforçado, ajustável em altura
221,01 €
Heavy duty tubular footrest (Height adjustable, for Freewheel use)

Opções de plataforma

- XB050 Plataforma de carbono (não possível com apoio de pés XB070 nem XB030)
208,75 €
Carbon fibre cover (Not with XB070 & XB030)

- XB170 Plataforma de alumínio (não com apoio de pés XB070 nem XB030)
107,65 €
Aluminium cover (Not with XB070 & XB030)

- XB165 Fita antidesslizante 3D para plataformas (não possível com XB030)
58,18 €
Rubber grip tape (3M Safety walk)(not with XB030)

RODAS DIANTEIRAS, FORQUETAS E TRAVÕES

Rodas dianteiras 100mm (4")

- XC060 Rodas dianteiras 4x1.3" maciço brando
(cor preta)
Soft roll 4"x1.3" (Black)
- XC110 Rodas dianteiras 4x1"
200 €
(com jante de alumínio e pneu maciço cor preta)
Aluminium centre 4"x1" (Silver hub and black urethane tyre)
- XC130 Rodas dianteiras 4x1.4" Frog Legs
200 €
(com jante de alumínio e pneu maciço. Selecione abaixo a cor)
Aluminium centre 4"x1.4" (choose colour below)



- | | | |
|---|---|---|
| <input type="checkbox"/> Jante prata e pneu preto (Std)
<i>Silver hub & black tyre (Std)</i> | <input type="checkbox"/> Jante verde e pneu preto
<i>Green hub & black tyre</i> | <input type="checkbox"/> Jante dourada e pneu preto
<i>Gold hub & black tyre</i> |
| <input type="checkbox"/> Jante preta e pneu preto
<i>Black hub & black tyre</i> | <input type="checkbox"/> Jante vermelha e pneu preto
<i>Red hub & black tyre</i> | |
| <input type="checkbox"/> Jante roxa e pneu preto
<i>Purple hub & black tyre</i> | <input type="checkbox"/> Jante azul e pneu preto
<i>Blue hub & black tyre</i> | |

125mm (5")

- | | |
|---|--|
| <input type="checkbox"/> XC070 Rodas dianteiras 5x1.3" maciço brando
(cor preta)
<i>Soft roll 5"x1.3" (Black)</i> | <input type="checkbox"/> XC120 Rodas dianteiras 5x1" Frog Legs
200 €
(jante de alumínio e pneu maciço cor preta)
<i>Froglegs Aluminium centre 5"x1" (Silver hub and black urethane tyre)</i> |
| <input type="checkbox"/> XC100 Rodas dianteiras 5"x1" pneumáticas
224,02 €
(com jante de alumínio e pneu cinzento)
<i>Pneumatic Aluminium centre 5"x1" (Grey)</i> | <input type="checkbox"/> XC140 Rodas dianteiras 5x1.4" Frog Legs
200 €
(jante de alumínio e pneu maciço cor preta)
<i>Froglegs Aluminium centre 5"x1.4" (Silver hub and black urethane tyre)</i> |

150mm (6")

- | | |
|---|---|
| <input type="checkbox"/> XC080 Rodas dianteiras 6x1.3" maciço brando
(jante preta e pneu cinzento)
<i>Soft roll 6"x1.3"</i> | <input type="checkbox"/> XC145 Rodas dianteiras 6x1.4" Frog Legs
200 €
(jante de alumínio e pneu maciço cor preta)
<i>Frog Legs aluminium centre 6"x1.4" (Silver hub and black urethane tyre)</i> |
|---|---|

Forquetas

- | | |
|---|--|
| <input type="checkbox"/> XC190 Forqueta Performance
<i>Performance castor fork</i>
A cor da forqueta será igual à cor escolhida nos detalhes (pág. 9) | <input type="checkbox"/> XC210 Forqueta Frog Legs com suspensão
553,64 €
<i>Froglegs suspension castor fork</i> |
| <input type="checkbox"/> XC192 Forqueta anti-vibração
<i>High trail castor fork</i>
A maior distância entre a superfície de contacto e o eixo de direção reduz o batimento a altas velocidades.
A cor da forqueta será igual à cor escolhida nos detalhes (pág. 9) | <input type="checkbox"/> Preto
<i>Black</i> |
| | <input type="checkbox"/> Cinzento prata
<i>Silver</i> |

Largura entre as rodas dianteiras

- XY330 Largura entre rodas dianteiras
Castor pin width



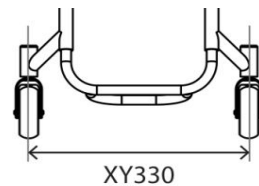

- Medidas optimizadas
Optimise measurements



Travões

- | | |
|--|---|
| <input type="checkbox"/> XD020 Travões de tesoura (por baixo do assento)
<i>Underseat Scissor</i> | <input type="checkbox"/> XD050 Travões de empurrar
<i>Push to lock</i> |
| <input type="checkbox"/> XD030 Travões compactos
298,19 €
<i>Compact scissor</i> | <input type="checkbox"/> XD046 Travões de empurrar Out-Front
210,52 €
<i>Out Front push to lock</i> |
| | <input type="checkbox"/> XD085 Travões Eagle (Indicar cor abaixo)
301,6 €
<i>Eagle Brakes (Indicate colour)</i> |
| | <input type="checkbox"/> XD086 Travões Eagle com montagem ligeiro
338,00 €
(só com centro de gravidade fixo)
(Indicar cor)
<i>Eagle Brakes with L/W fixing (Only with fixed centre of gravity) (Indicate colour)</i> |
| <input type="checkbox"/> XD010 Sem travões
<i>Omit wheel locks</i> | |

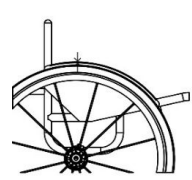
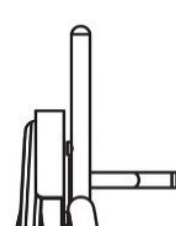
PROTETORES LATERAIS

Protetor lateral SEM FENDER		Protetor lateral COM FENDER	
ALUMÍNIO		ALUMÍNIO	
<input type="checkbox"/>	XE030 277,84 Protetores laterais de alumínio fixos (Não possível com encosto dobrável HXTXG020) Screw on aluminium (N/A with HXTXG020)	<input type="checkbox"/>	XE040 331,66 Protetores laterais de alumínio com fender fixos (Não possível com encosto dobrável HXTXG020) Screw on aluminium with fender (N/A with HXTXG020)
<input type="checkbox"/>	XE080 638,57 Protetores laterais de alumínio extraíveis (Não possível com encosto dobrável HXTXG020) Lift out aluminium (N/A with HXTXG020)	<input type="checkbox"/>	XE090 692,39 Protetores laterais de alumínio com fender extraíveis (Não possível com encosto dobrável HXTXG020) Lift out aluminium with fender (N/A with HXTXG020)
<input type="checkbox"/>	HXTXE130 554,18 Protetores laterais de alumínio dobráveis Fold flat aluminium	<input type="checkbox"/>	HXTXE140 608,03 Protetores laterais de alumínio com fender dobráveis Fold flat aluminium with fender
CARBONO		CARBONO	
<input type="checkbox"/>	XE050 620,39 € Protetores laterais de carbono fixos (Não possível com encosto dobrável HXTXG020) Screw on carbon fibre (N/A with HXTXG020)	<input type="checkbox"/>	XE060 814,57 € Protetores laterais de carbono com fender fixos (Não possível com encosto dobrável HXTXG020) Screw on carbon fibre with fender (N/A with HXTXG020)
<input type="checkbox"/>	XE100 864,76 € Protetores laterais de carbono extraíveis (Não possível com encosto dobrável HXTXG020) Lift out carbon fibre (N/A with HXTXG020)	<input type="checkbox"/>	XE110 1007,32 € Protetores laterais de carbono com fender extraíveis (Não possível com encosto dobrável HXTXG020) Lift out carbon fibre with fender (N/A with HXTXG020)
<input type="checkbox"/>	HXTXE150 896,75 € Protetores laterais de carbono dobráveis Fold flat carbon fibre	<input type="checkbox"/>	HXTXE160 1.090,95 € Protetores laterais de carbono com fender dobráveis Fold flat carbon fibre with fender
TITÂNIO		Medidas dos protetores	
<input type="checkbox"/>	HXTXE220 621,77 € Protetores laterais de titânio soldados (Não possível com encosto dobrável HXTXG020) Welded Titanium (N/A with HXTXG020)	Altura do fender	
Apoios de braços		Personalize as medidas ou escolha medidas otimizadas	
<input type="checkbox"/>	XF010 721,75 € Apoios de braços extraíveis com protetor de composite e almofadado (altura fixa) Lift out armrest with plastic sideguard (Indicate fixed height)	<input type="checkbox"/>	10 mm sobre a roda (Standard se não se indica outra medida) 10mm above tyre (Standard)
<input type="checkbox"/>	XF020 721,75 € Apoio de braços extraíveis com protetor de alumínio e almofadado (altura fixa) Lift out armrest with Aluminium sideguard (Indicate fixed height)	<input type="checkbox"/>	Altura individualizada sobre a roda: Individual above tyre (Min = 10mm)
Indicar altura (Parte superior do tubo de assento à parte superior do almofadado) Height (Top of seatrail to top of armrest)		<input type="text"/>	
<input type="checkbox"/>	<input type="text"/>	<input type="checkbox"/>	Largura do fender
Medidas dos protetores		Escolha uma das 2 opções	
Medidas otimizadas		<input type="checkbox"/>	
Protetor segue a roda		Largura do fender até ao centro do pneu (Standard se não se seleciona nenhuma opção)	
Escolha uma das três opções		Centre of tyre (Standard if no option selected)	
<input type="checkbox"/>	Altura de 25 mm sobre a roda 25mm above tyre (Follow tyre)		
<input type="checkbox"/>	Altura individualizada sobre a roda: Individual above tyre (Follow tyre)	<input type="checkbox"/>	
<input type="checkbox"/>	Altura ao nível da roda Level with tyre (Follow tyre)	Largura do fender até à parte exterior do pneu	
Medidas personalizadas		Outside of tyre	
<input type="checkbox"/>	Longitude do protetor: Sideguard length		
<input type="checkbox"/>	Altura do protetor: Sideguard height	<input type="text"/>	
<input type="checkbox"/>	<input type="text"/>	<input type="text"/>	

ENCOSTO

Altura do encosto fixo ou ajustável

XY230

Encosto com altura fixa:
Fixed height backrest

Indicar altura:



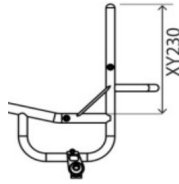

XY245

Encosto ajustável em altura (+/25mm)
Adjustable height backrest (+/25mm)

Indicar altura:



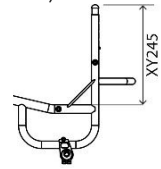

Encosto fixo ou dobrável - Seleccione uma opção

XG010

Encosto fixo (não dobrável)
Fixed backrest (Non-folding)

HXTXG021

Encosto dobrável (Estilo Oracing. Só com laterais dobráveis)
Folding backrest (Oracing style)

HXTXG020

Encosto dobrável (com fecho de 2 posições e ajuste do ângulo +5°)
Folding backrest (with 2 position snap lock and angle adjust +5 Deg)

Opções ergonômicas

XY360

Ângulo do encosto:
Backrest angle



-5 -3 0 +3 +5

graus

Outros graus

(Max -10/+20 °)

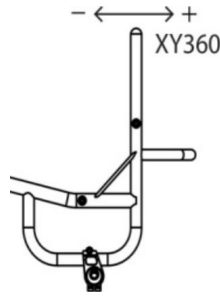

XG100

Encosto ergonómico
Ergonomic backrest



Altura vertical



Inclinação posterior

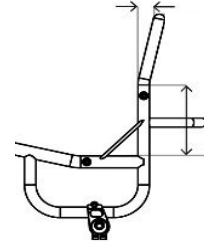

XG110

125,82 €

Encosto Taper In (Estreitamento)
Inward taper (inside of backrest posts)

Largura:



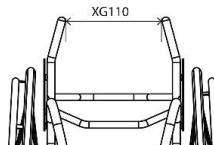

XG120

125,82 €

Encosto Taper Out (Alargamento)
Outward flare (inside of backrest posts)

Largura:



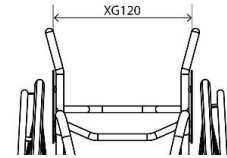

Punhos

XG070

254,90 €

Punhos extraíveis
Screw in push handles (N/A with XY245)

HXTXG090

328,69 €

Punhos ajustáveis em altura (Estilo Oracing)
Stroller push handles height adjustable (Oracing style)



Altura desde o chão:

Altura otimizada (1000 mm desde o chão)
Optimise (1000mm from floor)

XG080

391,05 €

Punhos dobráveis
Flip down push handles (N/A with XY245)

XG085

409,02 €

Punhos dobráveis ajustáveis em altura
Flip down push handles height adjustable (N/A with XY245)

XG097

314,93 €

Punhos integrados (Estilo quickie)
Integrated push handle (quickie design)

Opções de encosto

XG040

232,98 €

Encosto fixo reforçado (recomendado para handbikes)
Heavy duty backrest upgrade (Recommended for hand cycling) (Not with XY245)

XG130

125,82 €

Barra rigidizadora com profundidade extra (Recomendado com encostos JAY) Otimizada (90 mm)
Extra deep brace bar (Recommended for JAY backs) (Std - 90mm)



Profundidade personalizada:

ILSA - Opções de encosto

XG140

509,46 €

Suportes laterais ajustáveis integrados no encosto (ILSA)
Integrated lateral support

A - Lado esquerdo

A - Lado direito

B - Lado esquerdo

B - Lado direito

C - Lado esquerdo

C - Lado direito

D - Lado esquerdo

D - Lado direito

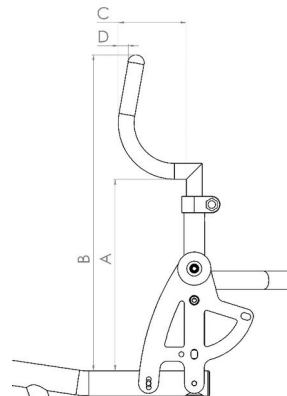

CENTRO DE GRAVIDADE

Centro de gravidade AJUSTÁVEL*

- XH110 Desenho quadrado
Square back adjustable centre of gravity
(25-150mm)



Indicar medida:

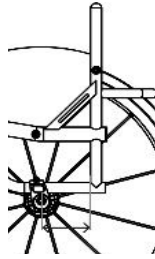

- XH120 Desenho redondo
Round back adjustable centre of gravity
(60-150mm)



Indicar medida:

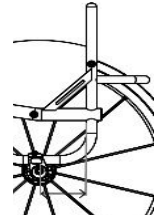

Camber

- XY390 Selecione Camber:
Camber angle
- 0 1 2 3 5



Opções

- XH040 Tubo adicional para handbike soldado
438,57 € Handbike camber bar fixed

Camber
Camber angle (Handbike camber bar)

- 0 5



Altura da roda dianteira ao chão, para uso com handbike:
(Standard 30 mm, se não se indica outra medida)
Castor height from floor for handbike fitting
(Standard 30mm if not indicated)

- 30 50



Opções de antivoltetos

- XJ010 Antivolteto abatível unilateral esquerdo (Apenas com desenho quadrado da estrutura. Não possível com XH040)
224,65 €
Swingaway anti tip LEFT side (Only with square back frame. Not with XH040)

- XJ020 Antivolteto abatível unilateral direito (Apenas com desenho quadrado da estrutura. Não possível com XH040)
224,65 €
Swingaway anti tip RIGHT side (Only with square back frame. Not with XH040)

Centro de gravidade FIXO

- HXTXH090 Desenho em V
522,22 € (apenas com estrutura aberta) (Open frame only)
V-style fixed centre of gravity
(25-125mm)



Indicar medida:

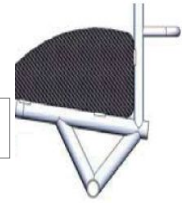

- HXTXH105 COG fixo
522,22 € (apenas com estrutura fechada) (Closed frame only)
Fixed centre of gravity
(25-125mm)



Indicar medida:

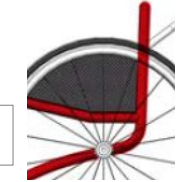

Camber

- XY390 Selecione Camber:
Camber angle
- 0 1 2 3 5



Opções

- XH040 Tubo adicional para handbike soldado
438,57 € Handbike camber bar fixed

Camber
Camber angle (Handbike camber bar)

- 0 5



Altura da roda dianteira ao chão, para uso com handbike:
(Standard 30 mm, se não se indica outra medida)
Castor height from floor for handbike fitting
(Standard 30mm if not indicated)

- 30 50



* **NOTA:** Com o protetor lateral com fender o ajuste do COG está limitado a 10 mm para a frente e 25mm para trás. Se precisa de um maior ajuste, indique na seção "Notas" da última página.

RODAS TRASEIRAS

Tamanho	
<input type="checkbox"/> XY420 24"	<input type="checkbox"/> XY430 25"
Espaço roda-chassis	
<input checked="" type="checkbox"/> XY460 Espaço da roda ao chassis Rear wheel gap 	<input type="checkbox"/> 15 <input type="checkbox"/> 20 <input type="checkbox"/> 25 <input type="checkbox"/> Individual <input type="text"/>
Tipos de rodas	
<input type="checkbox"/> XK010 Rodas Sun Fusion, 16 Raios (Carreto cinza prata, raios pretos) Fusion 16 spoke (Silver Hub, black spokes)	<input type="checkbox"/> XK320 Spinergy XLX 12 Raios cruzados (selecione cor) 1.155,69 € Spinergy XLX 12 spoke
<input type="checkbox"/> XK050 Spinergy LX 12 Raios (selecione abaixo a cor) 1.097,49 € Spinergy LX 12 spoke	<input type="checkbox"/> XK060 Spinergy SPOX 18 Raios (selecione abaixo a cor) 826,22 € Spinergy SPOX 18 spoke
<input type="checkbox"/> XK150 Spinergy CLX 18 Raios Blade (jante carbono) 1.789,88 € (selecione abaixo a cor - Carreto apenas em preto) Spinergy CLX 18 carbon blade spoke N/A IN SILVER HUB	<input type="checkbox"/> XK070 Spinergy BLXL 18 Raios 1.155,69 € (selecione abaixo a cor - Carreto apenas em preto) Spinergy BLXL 18 blade spoke N/A IN SILVER HUB
Opções de cores para rodas Spinergy	
<input type="checkbox"/> Raios pretos Black spokes <input type="checkbox"/> Raios vermelhos Red spokes <input type="checkbox"/> Raios roxos Purple spokes	<input type="checkbox"/> Raios brancos White spokes <input type="checkbox"/> Raios azuis Blue spokes <input type="checkbox"/> Raios laranjas Orange spokes
<input type="checkbox"/> Raios amarelos Yellow spokes <input type="checkbox"/> Raios rosas Pink spokes <input type="checkbox"/> Raios verdes Green spokes	<input type="checkbox"/> XK180 Cores personalizadas para rodas Spinergy 256,74 € Individual spoke design (Specify colour) Interiores: <input type="text"/> Exteriores: <input type="text"/>
Opção de cor anodizada	
<input type="checkbox"/> XK190 Carreto preto 134,54 € (Opção standard) Black hub (std)	<input type="checkbox"/> XK200 Carreto cinza prata 134,54 € Silver hub (não com BLXL/CLX) (n/a with BLXL/CLX)
<input type="checkbox"/> XK202 Carreto e jante em roxo 206,21 € (Apenas LX, XLX, BLXL) Purple hub/rims (LX, XLX & BLXL only)	<input type="checkbox"/> XK201 Carreto e jante vermelho 206,21 € Red hub/rims (Apenas LX, XLX, BLXL) (LX, XLX & BLXL only)
<input type="checkbox"/> XK203 Carreto e jante azul 206,21 € (Apenas LX, XLX, BLXL) Blue hub/rims (LX, XLX & BLXL only)	<input type="checkbox"/> XK204 Carreto e jante dourado 269,93 € (Apenas LX, XLX, BLXL) Gold hub/rims (LX, XLX & BLXL only)
<input type="checkbox"/> XK205 Carreto e jante em cor personalizada. Cor: 269,93 € Individual: Indicar cor: Select colour: <input type="text"/>	
Sem rodas	
<input type="checkbox"/> XK040 Sem rodas Supply without Wheels	Tipo de roda: <input type="text"/> Tipo de pneu: <input type="text"/>
Posição do aro	
<input type="checkbox"/> XY480 Montagem estreita Narrow set handrim	<input type="checkbox"/> XY485 Montagem afastada Wide set handrim
<input type="checkbox"/> XL090 Cortar patilhas do aro (Recomendado se a distância entre chassis e roda é de 20 mm ou menos) 159,99 € Remove excess mounting tabs (recommended for small wheel gaps)	
Aros	
<input type="checkbox"/> XL010 Aros de alumínio anodizado com 6 uniões Aluminium hard anodised 6 tab	<input type="checkbox"/> XL040 Aros de titânio com 6 uniões 378,92 € Titanium 6 tab
<input type="checkbox"/> XL160 Aros Ellipse com 6 uniões 462,07 € Ellipse 6 tab (replacement for Surge)	<input type="checkbox"/> XL035 Aros Natural Fit LT 462,07 € Natural Fit LT
<input type="checkbox"/> XL020 Aros Tetra Grip com 6 uniões 447,30 € Tetra grip 6 tab	<input type="checkbox"/> XL150 Aros Carbolife Gekko <input type="checkbox"/> Preto <input type="checkbox"/> Cinzento 777,92 € Carbolife Gekko
<input type="checkbox"/> XL100 Aros Para Grip com 6 uniões 447,30 € Para grip 6 tab	<input type="checkbox"/> XL170 Aros Carbolife Curve L (cor preta) 809,12 € Carbolife Curve L (Black)
Pneus	
<input type="checkbox"/> XM010 Pneus Kenda Alta Pressão <input type="checkbox"/> Cinzento (Std) <input type="checkbox"/> Azul <input type="checkbox"/> vermelho Kenda	<input type="checkbox"/> XM060 Schwalbe One (apenas para 24 e 25") 149,09 € Schwalbe One (24",25" only)
<input type="checkbox"/> XM130 Pneus Kenda pretos 29,09 € Kenda black	<input type="checkbox"/> XM050 Kenda K885 mountain bike (apenas para 24 e 25") 42,20 € Kenda K885 mountain bike tyre (24",25" only)
<input type="checkbox"/> XM020 Pneus Schwalbe Marathon Plus 120,49 € Schwalbe Marathon Plus	
<input type="checkbox"/> XM040 Pneus Shox maciços, pretos 176,00 € Shox solid airless (Black)	
Válvulas	
<input type="checkbox"/> XY500 Válvula Schraeder (Standard se não se selecciona nenhuma opção) Schraeder inner tube valve (Standard if no option selected)	<input type="checkbox"/> XY490 Válvula Presta Presta inner tube valve
Acessórios para rodas	
<input type="checkbox"/> XK220 Eixos quick release de titânio (par) 178,91 € (Não possível com XK010 & XK070) Titanium quick release axle pins (pair) (N/A with XK010 & XK070)	<input type="checkbox"/> XK300 Rodas Offroad 22" (substitui as rodas 24" com pneus Kenda Alta Pressão) 1018,22 € Offroad wheel set 22" rim with handrim, MTB tyre and axle pins (Replaces 24" wheel with XM010)
<input type="checkbox"/> XK240 Desmontagem de rodas para tetras (par) 245,09 € Quad release axle nuts (pair)	<input type="checkbox"/> XK310 Rodas Offroad 24" (substitui as rodas 25" com pneus Kenda Alta Pressão) 1018,22 € Offroad wheel set 24" rim with handrim, MTB tyre and axle pins (Replaces 25" wheel with XM010)

CORES ESTRUTURA

Estrutura e componentes

- XN010 Estrutura pintada
Powder coated frame
- XN150 Acabamento pintado dos componentes
(se não especificado, a mesma cor que a armação)
Powder coated components (Frame colour if not specified)

Estrutura	Comp.	Brilhante	Estrutura	Comp.	Mate	Estrutura	Comp.	Especial
<input type="checkbox"/>	<input type="checkbox"/>	Preto brilhante 103	<input type="checkbox"/>	<input type="checkbox"/>	Preto mate 105	<input type="checkbox"/>	<input type="checkbox"/>	Espelho cromado 300
<input type="checkbox"/>	<input type="checkbox"/>	Branco brilhante 100	<input type="checkbox"/>	<input type="checkbox"/>	Branco mate 101	<input type="checkbox"/>	<input type="checkbox"/>	Cinza prata c/ purpurina 170
<input type="checkbox"/>	<input type="checkbox"/>	Cinza brilhante 132	<input type="checkbox"/>	<input type="checkbox"/>	Cinza mate 131	<input type="checkbox"/>	<input type="checkbox"/>	Preto mate metalizado 104
<input type="checkbox"/>	<input type="checkbox"/>	Creme brilhante 135	<input type="checkbox"/>	<input type="checkbox"/>	Cinza claro mate 133	<input type="checkbox"/>	<input type="checkbox"/>	Cinza mate metalizado 130
<input type="checkbox"/>	<input type="checkbox"/>	Vermelho brilhante 108	<input type="checkbox"/>	<input type="checkbox"/>	Azul marinho mate 152	<input type="checkbox"/>	<input type="checkbox"/>	Preto jaspeado 201
<input type="checkbox"/>	<input type="checkbox"/>	Amarelo brilhante 120				<input type="checkbox"/>	<input type="checkbox"/>	Cinza jaspeado 202
<input type="checkbox"/>	<input type="checkbox"/>	Verde floresta brilhante 143				<input type="checkbox"/>	<input type="checkbox"/>	Branco jaspeado 200
<input type="checkbox"/>	<input type="checkbox"/>	Verde brilhante 107						
<input type="checkbox"/>	<input type="checkbox"/>	Azul escuro brilhante 151						
<input type="checkbox"/>	<input type="checkbox"/>	Azul real brilhante 154						
<input type="checkbox"/>	<input type="checkbox"/>	Azulão brilhante 174						
<input type="checkbox"/>	<input type="checkbox"/>	Turquesa brilhante 141						
<input type="checkbox"/>	<input type="checkbox"/>	Rosa brilhante 188						
<input type="checkbox"/>	<input type="checkbox"/>	Laranja brilhante 180						
<input type="checkbox"/>	<input type="checkbox"/>	Roxo brilhante 157						

XN200 Cor personalizada (Indicar cor/RAL)

229,37 € Individual paint colour (State Colour/RAL code)

Estrutura Componentes

NOTA: (ver guia de cores RGK)

- HXTXN030 Acabamento estrutura Acetinado
289,29 € (Outros componentes em preto, a menos que seleccione XN165)
Bead blast frame (Raw) *(All parts black unless XN165 chosen)*
- XN165 Acabamento componentes Acetinado
128,72 € (apoios de pés, tubo do eixo e protectores laterais)
Bead blast components

Cor anodizado na forqueta e detalhes

Nota: detalhes de cor na forqueta e na armação frontal

- Detalhes em preto
Black accent
- Detalhes em vermelho
Red accent
- Detalhes em roxo
Purple accent
- Detalhes em prata
Silver accent
- Detalhes em azul
Blue accent

TELAS

Tela de assento

- XP040 Tela de assento ajustável em tensão com cintas
Seat sling adjustable tension with straps
- XR050 Base de assento em fibra de carbono
532,41 € Carbon fibre seat plate

Tela do encosto

- XP050 Tela de encosto Air Tech ajustável em tensão com cintas
Airtech backrest strap adjustable
- XP070 Incremento tela com esquinas de couro (cor preta)
176,55 € Backrest upgrade to leather corners (Black)

Opção de cores nas costuras

- | | | | |
|---|---|--|---|
| <input type="checkbox"/> Prata
Silver | <input type="checkbox"/> Preto
Black | <input type="checkbox"/> Azul
Blue | <input type="checkbox"/> Cor personalizada:
Individual: |
| <input type="checkbox"/> Vermelho
Red | <input type="checkbox"/> Laranja
Orange | <input type="checkbox"/> Roxo
Purple | <input type="text"/> |

Cor logo RGK

- | | | | |
|---|---|--|---|
| <input type="checkbox"/> Branco (Std)
White (Std) | <input type="checkbox"/> Verde
Green | <input type="checkbox"/> Azul
Blue | <input type="checkbox"/> Cor personalizada:
Individual: |
| <input type="checkbox"/> Vermelho
Red | <input type="checkbox"/> Laranja
Orange | <input type="checkbox"/> Roxo
Purple | <input type="text"/> |

Cor logo HiLite XTR

- | | | | |
|---|---|--|---|
| <input type="checkbox"/> Branco (Std)
White (Std) | <input type="checkbox"/> Verde
Green | <input type="checkbox"/> Azul
Blue | <input type="checkbox"/> Cor personalizada:
Individual: |
| <input type="checkbox"/> Vermelho
Red | <input type="checkbox"/> Laranja
Orange | <input type="checkbox"/> Roxo
Purple | <input type="text"/> |

Personalização da tela

- XP110 Tela de encosto com bolsa de fecho
140,38 € Backrest with zip pocket

ALMOFADAS RGK

Almofada de espuma RGK

- XP080 Almofada de espuma RGK (Selecção funda abaixo)
131,64 € Escolher densidade e altura da almofada
Cushion foam (select density and size below)
- Almofada densidade suave (CMS040) Almofada densidade média (CMS050)
Soft (CMS040) Medium (CMS050)
- Altura almofada 50 mm Altura almofada 75 mm Altura almofada 100 mm
50mm 75mm 100mm

Opções capa de almofada

- XP085 Funda de nylon (preta)
Nylon cushion cover (Black)
- XP090 Incremento capa Air Lite (transpirável) (cor preta)
101,83 € *Air Lite cushion cover (Black)*
- XP100 Incremento capa Neopreno (cor preta)
239,20 € *Leather cushion cover (Black)*

ALMOFADAS E ENCOSTOS JAY

Imprescindível juntar formulário encomenda da almofada ou encosto

- Almofadas JAY**
Consulte a gama completa e os preços na nossa Web
JAY Cushion (Price dependant on size / option)
- Encostos JAY**
Consulte a gama completa e os preços na nossa Web
JAY Backrest (Price dependant on size / option)

OPÇÕES DE ESTRUTURA

- XR060 Fixações para cinta gémeos integradas no chassis
159,99 € (Para colocar a cinta de gémeos na estrutura frontal)
Welded calf strap mounting loops (To locate calf strap on front frame)
 Especifique a altura do chão
- Medidas optimizadas
Optimise measurements

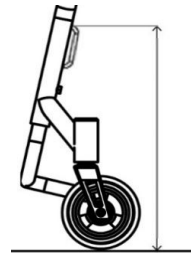

RODA FRONTAL TODO-O-TERRENO

- XR080 Roda frontal todo-o-terreno Frontwheel (Apenas com apoios de pés XB010, TGAXB080, XB150)
888,89 € *Frontwheel assembly (Only with Tubular style footrest)*

ACESSÓRIOS

- XP120 Protectores do chassis de neopreno com fecho (em preto)
113,44 € *Frame protectors Neoprene zip fasten (Black)*
- XP420 Protectores do chassis de nylon com velcro (em preto)
82,66 € *Frame protectors Nylon velcro fasten (Black)*
- XR010 Bolsa para objetos pessoais com Velcro sob o assento (em preto)
59,63 € *Seat pouch velcro attach (Black)*
- XR200 Mochila preta com logotipo RGK
88,31 € *Rucksack with RGK logo (Black)*
- XR090 Kit de ferramentas
Tool kit
- XS060 Cinto de gémeos
Calf strap

NOTAS ADICIONAIS SOBRE A CADEIRA:

BUILT-4-ME
PEDIDO DE ESPECIFICAÇÕES ESPECIAIS*
(por favor especificar abaixo em que consiste a especificação especial e a(s) página(s) a que se aplica).

PEDIDO DE ESPECIFICAÇÕES ESPECIAIS APROVADO
(Uso interno RGK)

Assinatura RGK

* Estes pedidos especiais requerem um estudo de viabilidade que pode aumentar o preço e o prazo de entrega da encomenda. Qualquer solicitação de dimensões, opções ou enquadramento que não esteja na nota de encomenda será considerada uma solicitação especial (Built-4-Me).