



ELITEX

RGK

**SUNRISE
MEDICAL.**



OF_RGK_ELITE_X_FR_Rev1_012024

Magasin	
Adresse	
Adresse	
CP	
Ville	
Tél	



Livraison*	
Date de commande	
N° de commande	
Quantité	

*Livraison : adresse si différente de l'adresse ci-contre

Pendant la fabrication, certaines combinaisons d'options sélectionnées sur la fiche de mesure peuvent NE PAS être possibles.

- Commande
- Devis

Adresse mail service clientèle Sunrise Medical
commandes@sunrisemedical.fr

CODE LPPR: 9166630
LPPR TTC : 558,99 €

Poids max Utilisateur : 125 kg

**VEUILLEZ UTILISER LES CASES A COCHER ET
INDIQUER LES DIMENSIONS VIA UN PC ET NON
DE FAÇON MANUSCRITE**

Prix Public HT: 7,411.37 €
Prix Public TTC: 7,819.00 €

INFORMATIONS COMPLEMENTAIRES LIEES A L'UTILISATEUR

Informations complémentaires : modèle fauteuil actuel, poids Utilisateur, taille Utilisateur ...

<input checked="" type="checkbox"/> Modèle		<input checked="" type="checkbox"/> Option standard / information requise		<input type="checkbox"/> Options		<input type="checkbox"/> Donnée obligatoire		<input type="checkbox"/> information requise pour l'option	
MODELE						Prix € HT	Prix € TTC	Code LPPR	LPPR €
<input checked="" type="checkbox"/>	EXAXZ010	ELITE X ELITE X				7,411.37	7,819.00	9166630	558.99
<input checked="" type="checkbox"/>	XA600	Châssis soudé, traitement thermique Heat treated frame							
<input type="checkbox"/>	EXAXA062	Châssis standard Standard							
<input type="checkbox"/>	EXAXA063	Châssis standard avec rail d'assise 25mm Standard with 25mm seatrail							
Poids max. Utilisateur 125 kg									
<input type="checkbox"/>	Oui, je n'exède pas le poids maximum Utilisateur autorisé								
REMARQUE : TOUS LES FAUTEUILS ROULANTS RGG SONT FABRIQUÉS SUR MESURE AVEC UNE TOLÉRANCE DE FABRICATION DE +/- 5 MM.									
DESSIN TECHNIQUE - CAD									
<input type="checkbox"/>	XW009	DEVIS (FDM complète, coloris inclus) - SANS dessin QUOTE ONLY (No CAD for approval)		<input type="checkbox"/>	XW010	COMMANDE + dessin pour approbation (valable pour 2 dessins max.)	HT 117.00 €		
							TTC 123.44 €		ORDER CAD drawing for approval (2 customer amendments ONLY)
<input type="checkbox"/>	XW012	DEVIS (FDM complète, coloris inclus) - AVEC dessin HT 309.00 € (valable pour 2 dessins max) TTC 326.00 € QUOTE / CAD drawing for approval							
	NOTE : au-delà de 2 dessins modifiés chaque dessin supplémentaire sera facturé à hauteur de 59 € HT								
	NOTE : la signature du dessin vaut pour acceptation du tarif public en vigueur à date de signature								
	MODIFICATIONS DESSIN : toute demande de modification doit comporter le dessin ainsi qu'un email explicatif listant les changements souhaités								
DIMENSIONS DU CHASSIS									
<input checked="" type="checkbox"/>	XY010	Largeur d'assise: (intérieur protège-vêtements) Seat width (Inside to inside of sideguards)			<input type="text"/>	mm	(Max - 500 mm)		
<input checked="" type="checkbox"/>	XY020	Profondeur d'assise (longueur toile d'assise): Seat length			<input type="text"/>	mm	(Max - 500mm)		
<input type="checkbox"/>	XY030	Profondeur additionnelle sans toile: (OPTIONNEL: fournit un support supplémentaire pour les jambes et pour les mains, facilite les transferts) Extra seat length (Provides additional leg support & hand grip)			<input type="text"/>	mm			
<input checked="" type="checkbox"/>	XY050	Hauteur d'assise avant Front frame height			<input type="text"/>	mm	(Max - 630 mm) (Min - 360 mm)		
<input checked="" type="checkbox"/>	XY060	Hauteur d'assise arrière Rear frame height			<input type="text"/>	mm	(Max - 630 mm) (Min - 360 mm)		
<input checked="" type="checkbox"/>	XY070	Longueur totale du châssis Frame length			<input type="text"/>	mm	(Min XY020 + XY030 + 140 mm)		
<input type="checkbox"/>	XA020	Longueur assise ergonomique Ergonomic seat			<input type="text"/>	mm			
		HT 100.00 € TTC 105.50 €							

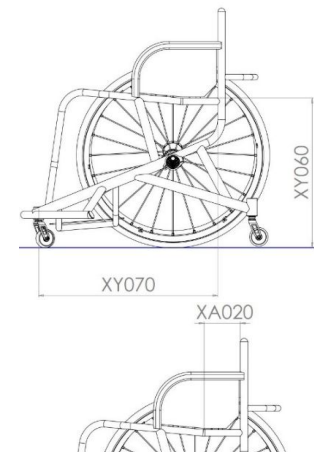
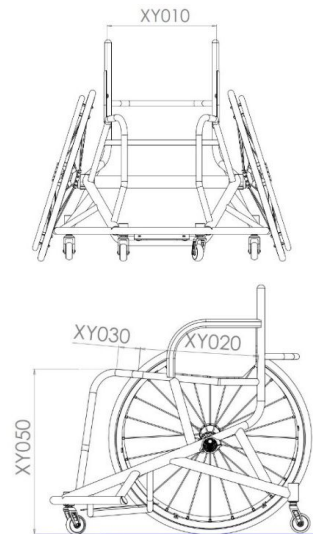
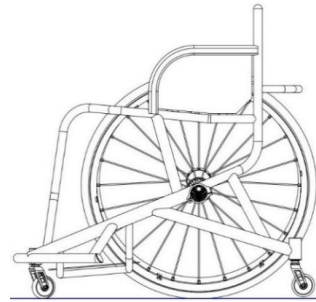

CHASSIS AVANT ET ASSISE

Options du châssis avant (sélectionner un seul type)

- XY080 Largeur tubes d'assise avant rétrécis
Seat taper design

i mm
Mesure intérieure tubes

(Optionnel, pour fournir un maintien des jambes au niveau des genoux)

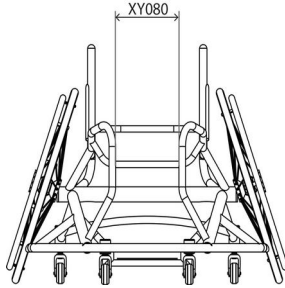

- XA130 Largeur tubes d'assise avant rétrécis en V
V-seat design

i mm
Préciser la largeur

Note: espacement requis entre l'intérieur des roues, code XY470 (voir page 7)

NOTE: INSIDE TO INSIDE WHEEL (XY470) REQUIRED

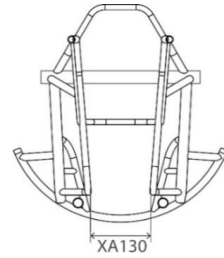

Options châssis avant

- XY082 Position du départ du rétrécissement de l'assise
Seat taper position

i mm
Préciser mesure
(protège-vêtements toujours droits, le rétrécissement des tubes d'assise démarre ensuite. La mesure ne peut pas être inférieure à la longueur des protège-vêtements)

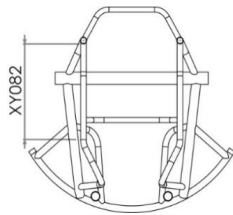

- XA131 Assise en V et rétrécissement de l'avant du châssis
V-seat and taper design

i mm
Préciser mesure intérieure tubes à l'avant de l'assise en V (A)

i mm
Préciser mesure intérieure tubes à l'avant de l'assise en V (B)

Note: espacement requis entre l'intérieur des roues, code XY470 (voir page 7)

NOTE: INSIDE TO INSIDE WHEEL (XY470) REQUIRED

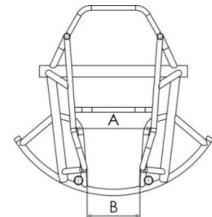

- XA136 Avant de châssis parallèle
PARALLELE

i mm
Mesure largeur

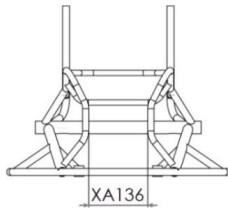

- XA135 Avant de châssis asymétrique
Asymmetrical taper design

i mm
Mesure largeur (A)

i mm
Mesure du rétrécissement d'avant de châssis (B)

i Spécifiez le côté du retour du cadre

- Gauche **Left** Droit **Right**

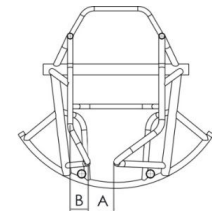

Options d'assise





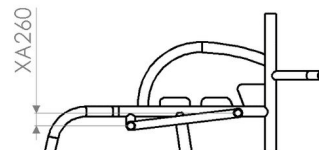

- XR050 Plaque d'assise carbone avec tubes de renfort d'assise (plaque rivetée au châssis)
Carbon fibre seat plate

i Préciser longueur de la plaque
 mm (Standard XY020 - 20 mm)

- XA260 Avant d'assise surbaissée
Drop seat design

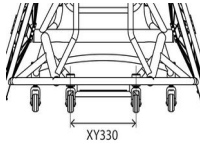
i Préciser la baisse
 mm
(Standard = 20 mm)

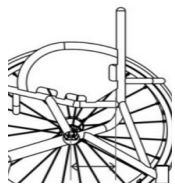

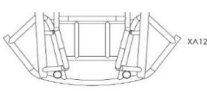
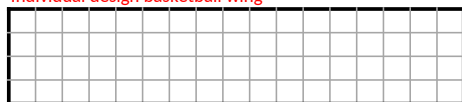
REPOSE-PIEDS	
Type Repose-pieds	
<input checked="" type="checkbox"/> EXAXB080 Repose-pieds fixe (soudé au châssis) Fixed position footrest	<input type="checkbox"/> EXAXB145 Repose-pieds tubulaire offensif Multi position footrest tubes HT 173.00 € TTC 182.52 €
	
Hauteur et position	
<input type="checkbox"/> Mesure du sol au haut du tube del'avant du repose-pieds Front footrest height <input style="width: 100px; height: 20px; border: 1px solid black;" type="text"/> mm (min = 35mm)	<input type="checkbox"/> Largeur repose-pieds Footrest width <input style="width: 100px; height: 20px; border: 1px solid black;" type="text"/> mm (Std = 200mm)
<input type="checkbox"/> Mesure du sol au haut du tube de l'arrière du repose-pieds Rear footrest height <input style="width: 100px; height: 20px; border: 1px solid black;" type="text"/> mm (min = 35mm)	<input type="checkbox"/> Longueur repose-pieds Footrest length <input style="width: 100px; height: 20px; border: 1px solid black;" type="text"/> mm (Std = 250mm)
<input type="checkbox"/> Distance de l'arrière des fourches à l'avant du repose-pieds Footrest position (front of footplate to castor pot) <input style="width: 100px; height: 20px; border: 1px solid black;" type="text"/> mm	
Type de palette	
<input type="checkbox"/> XB190 Palette en fibre de carbone HT 270.00 € Carbon fibre footplate TTC 284.85 €	<input type="checkbox"/> XB100 Palette ABS avec rebords HT 161.00 € ABS moulded foot tray TTC 169.86 €
<input type="checkbox"/> EXAXB140 Kit pour réglage en hauteur de la palette HT 87.00 € (25mm max.) TTC 91.79 € Spacer kit (Allows for 25mm increase in height)	Préciser longueur palette ABS <input style="width: 100px; height: 20px; border: 1px solid black;" type="text"/> mm (Std = 330 mm si non renseigné; Max = 380 mm)
Options plaque de repose-pieds	
<input type="checkbox"/> XB240 Rebords surélevés aluminium (tarif par côté) € 96.00 Aluminium raised edges (Cost per Edge)	<input checked="" type="checkbox"/> XB250 Rebords surélevés fibre de carbone (1 côté uniquement) € 336.00 Carbon Fibre raised edge (1 side only)
<input type="checkbox"/> Avant Front <input type="checkbox"/> Arrière Back <input type="checkbox"/> Gauche Left <input type="checkbox"/> Droit Right	<input type="checkbox"/> Avant Front <input type="checkbox"/> Arrière Back
Préciser hauteur <input style="width: 100px; height: 20px; border: 1px solid black;" type="text"/> mm (Max = 60mm)	Préciser hauteur <input style="width: 100px; height: 20px; border: 1px solid black;" type="text"/> mm (Max = 45mm)
Largeur entre les roues avant	
<input checked="" type="checkbox"/> XY330 Largeur entre roues avant Castor pin width <input style="width: 100px; height: 20px; border: 1px solid black;" type="text"/> mm (Max = 320mm)	
<input type="checkbox"/> Ou mesure optimisée Optimise measurements	
CENTRE DE GRAVITE, BARRE D'ATTAQUE ET ANTI-BASCULE	
Centre de gravité et Carrossage	
<input checked="" type="checkbox"/> EXAXY510 Centre de gravité fixe Fixed centre of gravity Préciser la mesure <input style="width: 100px; height: 20px; border: 1px solid black;" type="text"/> mm NB : la mesure du centre de gravité doit être effectuée depuis le bord du tube avant du dossier jusqu'au centre du moyeu de la roue arrière.	<input checked="" type="checkbox"/> XY390 Angle de carrossage (en degré) Camber angle 18 <input type="checkbox"/> 20 <input type="checkbox"/>
	
	
Barre d'attaque (au choix)	
<input type="checkbox"/> EXAXA110 Barre d'attaque arrondie avec extrémités fixes (le centre de gravité du fauteuil reste fixe) Round design basketball wing	<input type="checkbox"/> EXAXA125 Barre d'attaque design en pointe Arrow design basketball wing
	
<input type="checkbox"/> EXAXA120 Barre d'attaque arrondie avec côtés droits Straight sided design basketball wing HT 216.00 € TTC 227.88 €	<input type="checkbox"/> EXAXA129 Barre d'attaque design personnalisée Individual design basketball wing HT 216.00 € TTC 227.88 €
	
Roulettes anti-bascule (au choix)	
<input type="checkbox"/> EXAXJ040 Roulette anti-bascule sport soudée Single fixed anti tip	<input type="checkbox"/> EXAXJ060 Deux roulettes anti-bascule sport soudées (avec barre stabilisatrice entre les deux roues) Double fixed anti tip HT 306.00 € TTC 322.83 €

PROTEGE-VETEMENTS

Type de protège-vêtements

EXAXE230 Protège-vêtements aluminium, soudés sport
HT 457.00 €
TTC 482.14 € **Welded aluminium sport**

XE310 Protège-vêtements réhaussés
HT 217.00 €
TTC 228.94 € **(uniquement avec option EXAXE230)
High design upgrade**

EXAXE250 Protège-vêtements alu tubulaire soudé avec plaque fibre de carbone
HT 900.00 €
TTC 949.50 € **Welded aluminium sport with Carbon Fibre**

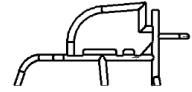

Design protège-vêtement (au choix)

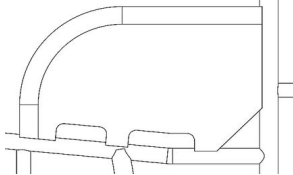

Design droit
Straight design

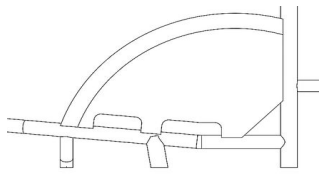

Design arrondi
Round design

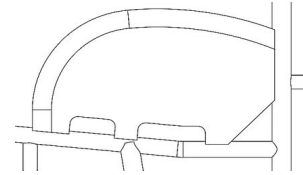

Suivant le pneu
Follow tyre

Taille des protège-vêtements (au choix)

Longueur protège-vêtements
Sideguard length

mm

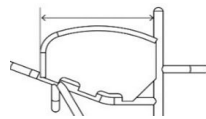

Hauteur protège-vêtements (arrière)
Sideguard height (back)

mm

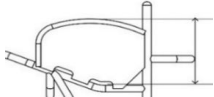

Hauteur protège-vêtements (avant)
Sideguard height (front)

mm

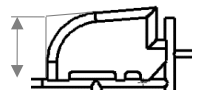

Suivant le design du pneu
Follow Tyre Design

25mm au-dessus du pneu
**(la forme suit le profil de la roue)
25mm above tyre**

Hauteur personnalisée au-dessus du pneu
**(la forme suit le profil de la roue)
Individual above tyre**

 mm

Au niveau du pneu
**(la forme suit le profil de la roue)
Level with tyre**

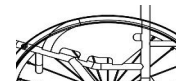
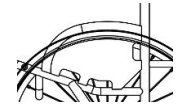

DOSSIER

Hauteur de dossier (au choix)

XY230 Dossier à hauteur **FIXE**
(indiquer la hauteur fixe du dossier)
Fixed backrest height

mm

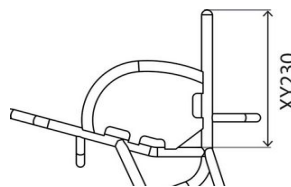

Options ergonomiques - Inclinaison

XY360 Angle du dossier
(en degré)
Backrest angle

-5 -3 0 +3 +5

Angle personnalisé Degré

(angle maximum possible de -10° a +10°)

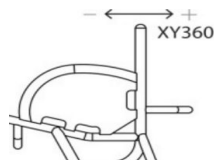

XG100 Dossier ergonomique:
Ergonomic backrest

HT 100.00 €
TTC 105.50 € **Hauteur de la partie verticale inférieure**

 mm

Inclinaison de la partie verticale supérieure

 mm

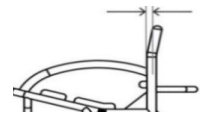
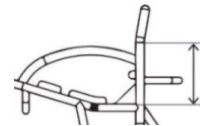



Options ergonomiques latérales (au choix)

XG110 Dossier rétréci au-dessus des protège-vêtements
HT 100.00 € **Inward taper (inside of backrest posts)**
TTC 105.50 €

XG120 Dossier évasé au-dessus des protège-vêtements
HT 100.00 € **Outward flare (inside of backrest posts)**
TTC 105.50 €

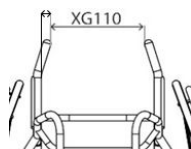
 mm



 mm

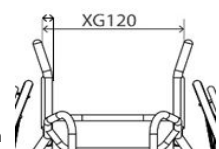

ROUES AVANT ET ROUES ARRIERE

Roues avant et fourches

- | | |
|--|---|
| <input checked="" type="checkbox"/> XC160 Roues avant, noir (61mm)
<i>Sport 61mm castor</i> | <input type="checkbox"/> XC181 Roulements haute performance "Red Bones"
<i>Bones Reds bearings</i> |
| <input checked="" type="checkbox"/> XC200 Micro fourche
<i>Sport micro fork</i> | <input type="checkbox"/> XC182 Roues avant, roulements ultra-haute performance
<i>'Bones Swiss Ceramic' (Billes en céramique)</i>
HT 340.00 €
TTC 358.70 € <i>Bones Swiss Ceramic bearings</i> |

Diamètres Roues arrière

- | | | | |
|------------------------------------|------------------------------------|------------------------------------|-------------------------------------|
| <input type="checkbox"/> XY420 24" | <input type="checkbox"/> XY430 25" | <input type="checkbox"/> XY440 26" | <input type="checkbox"/> XY450 700C |
|------------------------------------|------------------------------------|------------------------------------|-------------------------------------|

Ecartement roues / châssis

<input type="checkbox"/> XY460 Ecartement du haut de la roue au châssis <i>Rear wheel gap</i>	<input type="checkbox"/> XY470 Mesure intérieure roues arrière <i>Inside to inside of wheel</i>
--	--

15 20 25 30

(personnalisé) mm

NB: Ecartement standard si rien précisé: 25mm. Autres sous réserve de faisabilité technique

OU

NOTE : Mesure requise pour les cadres en V, options XA130 et XA131

mm

Types de roues (au choix)

- | | |
|--|--|
| <input type="checkbox"/> XK080 Spineray Sport Light Extreme (SLX)
HT 1,023.00 € (24 rayons)
TTC 1,079.27 € <i>Spineray SLX 24 spoke</i> | <input type="checkbox"/> XK330 Spineray SLX R10 renforcée (moyeu rouge)
(carrossage 18° uniquement)
<i>Spineray SLX R10 heavy duty 24 spoke (18 deg camber angle only)</i>
HT 1,890.00 €
TTC 1,993.95 € |
| <input type="checkbox"/> XK101 Spineray XSLX 24 rayons (+ bouchons)
HT 1,122.00 € <i>Spineray XSLX 24 spoke + caps</i>
TTC 1,183.71 € | <input type="checkbox"/> XK521 Roulements céramiques - SPINERGY
<i>Spineray Ceramic bearing upgrade</i>
HT 311.00 €
TTC 328.11 € |
- Options de couleur pour roues Spineray :**
- | | | | |
|---|---|--|--|
| <input type="checkbox"/> Rayons noirs
<i>Black spokes</i> | <input type="checkbox"/> Rayons blancs
<i>White spokes</i> | <input type="checkbox"/> Rayons jaunes
<i>Yellow spokes</i> | <input type="checkbox"/> XK180 Personnalisation coloris rayons
<i>Individual spoke design</i>
HT 194.00 €
TTC 204.67 € |
| <input type="checkbox"/> Rayons rouges
<i>Red spokes</i> | <input type="checkbox"/> Rayons bleus
<i>Blue spokes</i> | <input type="checkbox"/> Rayons roses
<i>Pink spokes</i> | Rayons intérieurs (inside) <input style="width: 100px;" type="text"/>
<i>Inside:</i>
Rayons extérieurs (outside) <input style="width: 100px;" type="text"/>
<i>Outside:</i> |
| <input type="checkbox"/> Rayons violets
<i>Purple spokes</i> | <input type="checkbox"/> Rayons oranges
<i>Orange spokes</i> | <input type="checkbox"/> Rayons verts
<i>Green spokes</i> | |
- Options anodisation pour roues Spineray :**
- | | | | |
|---|---|---|---|
| <input type="checkbox"/> XK190 Moyeu noir (Std)
HT 106.00 € <i>Black hub (Std)</i>
TTC 111.83 € | <input type="checkbox"/> XK200 Moyeu argent
HT 106.00 € <i>Silver hub</i>
TTC 111.83 € | <input type="checkbox"/> XK201 Moyeu/Jante rouge
HT 212.00 €
TTC 223.66 € | <input type="checkbox"/> XK205 Personnalisation moyeu et jante
HT 278.00 €
TTC 293.29 € |
| <input type="checkbox"/> XK202 Moyeu/Jante violet
HT 212.00 € <i>Purple hub/rims</i>
TTC 223.66 € | <input type="checkbox"/> XK203 Moyeu/Jante bleu
HT 212.00 € <i>Blue hub/rims</i>
TTC 223.66 € | <input type="checkbox"/> XK204 Moyeu/Jante or
HT 212.00 €
TTC 223.66 € | <i>Individual hub/rims</i>
<input style="width: 100px;" type="text"/> |

Montage mains-courantes

- | | |
|---|--|
| <input type="checkbox"/> XY480 Montage étroit (Std si aucune option sélectionnée)
<i>Narrow set handrim</i> | <input type="checkbox"/> XY485 Montage large
<i>Wide set handrim</i> |
| <input type="checkbox"/> XL090 Découpe des pattes de fixation
HT 126.00 €
TTC 132.93 €
(Recommandée si la distance entre le châssis et la roue est de 20mm ou moins) (Montage étroit uniquement)
<i>Remove excess mounting tabs</i> | <input type="checkbox"/> XL080 Montage très étroit avec pattes de fixation courtes (uniquement pour MC Titane titane XL040 et inclus XL090)
HT 247.00 €
TTC 260.59 €
<i>Super narrow set handrim (only with XL040 and includes XL090)</i> |

Type de mains-courantes

- | | |
|---|--|
| <input type="checkbox"/> XL010 Aluminium anodisé (6 pattes de fixation)
(Standard si aucune option sélectionnée)
<i>Aluminium hard anodised 6 tab</i> | <input type="checkbox"/> XL040 Titane (6 pattes de fixation)
(ND avec roues XY450 700 C)
HT 291.00 €
TTC 307.01 € <i>Titanium 6 tab</i> |
| <input type="checkbox"/> XL070 Aluminium anodisé - 12 pattes de fixation
HT 126.00 € (ND avec roues 24")
TTC 132.93 € <i>Aluminium hard anodised 12 tab</i> | <input type="checkbox"/> XL050 Acier inoxydable (6 pattes de fixation)
HT 166.00 €
TTC 175.13 € <i>Stainless steel 6 tab</i> |

Pneus

- | | |
|--|--|
| <input type="checkbox"/> XM070 Kenda Kaliente (std si aucune option choisie)
<i>Kenda Kaliente</i>
<input type="checkbox"/> Rouge Red <input type="checkbox"/> Bleu Blue | <input type="checkbox"/> XM080 Tufo MS3 sport tubeless, bleu
HT 126.00 €
TTC 132.93 € <i>Tufo MS3 tubeless</i> |
| <input type="checkbox"/> XM150 IRC Exeracer Pro, rouge
HT 126.00 € <i>IRC Exeracer Pro</i>
TTC 132.93 € | <input type="checkbox"/> XM095 Kenda Wide, gris
HT 46.00 €
TTC 48.53 € <i>Kenda Wide</i> |

Types de valves pour chambre à air

- | | |
|---|--|
| <input type="checkbox"/> XY500 Valve Schraeder, type auto
 | <input type="checkbox"/> XY490 Valve Presta, type vélo
(Standard si aucune option sélectionnée)
 |
|---|--|

PEINTURES ET FINITIONS DE CHASSIS**Châssis & Composants rapportés au châssis**

<input type="checkbox"/>	XN010	Peinture poudre époxy (voir nuancier RGK) Powder coated frame	<input type="checkbox"/>	XN150	Peinture poudre époxy (repose-pieds, barre carrossage & protège-vêtements) (Coloris châssis si code non précisé) Powder coated components (Frame colour if not specified)			
Châssis	Comp.	Brillant	Châssis	Comp.	Mat	Châssis	Comp.	Spécial
<input type="checkbox"/>	<input type="checkbox"/>	Black gloss 103	<input type="checkbox"/>	<input type="checkbox"/>	Black matt 105	<input type="checkbox"/>	<input type="checkbox"/>	Chrome Mirror 300 (1)
<input type="checkbox"/>	<input type="checkbox"/>	White gloss 100	<input type="checkbox"/>	<input type="checkbox"/>	White matt 101	<input type="checkbox"/>	<input type="checkbox"/>	Sparkle silver 170
<input type="checkbox"/>	<input type="checkbox"/>	Grey gloss 132	<input type="checkbox"/>	<input type="checkbox"/>	Grey matt 131	<input type="checkbox"/>	<input type="checkbox"/>	Metallic black matt 104
<input type="checkbox"/>	<input type="checkbox"/>	Cream gloss 135	<input type="checkbox"/>	<input type="checkbox"/>	Light grey matt 133	<input type="checkbox"/>	<input type="checkbox"/>	Metallic grey matt 130
<input type="checkbox"/>	<input type="checkbox"/>	Red gloss 108	<input type="checkbox"/>	<input type="checkbox"/>	Navy blue matt 152	<input type="checkbox"/>	<input type="checkbox"/>	Black sandpaper 201 (1)
<input type="checkbox"/>	<input type="checkbox"/>	Yellow gloss 120				<input type="checkbox"/>	<input type="checkbox"/>	Grey sandpaper 202 (1)
<input type="checkbox"/>	<input type="checkbox"/>	Forest green gloss 143				<input type="checkbox"/>	<input type="checkbox"/>	White sandpaper 200 (1)
<input type="checkbox"/>	<input type="checkbox"/>	Green gloss 107						'(1) Coloris non disponible pour les repose-pieds - Noir brillant de série
<input type="checkbox"/>	<input type="checkbox"/>	Dark blue gloss 151				<input type="checkbox"/>	XN200	
<input type="checkbox"/>	<input type="checkbox"/>	Royal Blue gloss 154				HT	212.00 €	(préciser nom de la couleur/code RAL)
<input type="checkbox"/>	<input type="checkbox"/>	Blue gloss 174				TTC	223.66 €	
<input type="checkbox"/>	<input type="checkbox"/>	Duckegg blue gloss 141				Châssis	Comp.	<input type="text"/>
<input type="checkbox"/>	<input type="checkbox"/>	Pink gloss 188				<input type="checkbox"/>	<input type="checkbox"/>	<input type="text"/>
<input type="checkbox"/>	<input type="checkbox"/>	Orange gloss 180						
<input type="checkbox"/>	<input type="checkbox"/>	Purple gloss 157						
<input type="checkbox"/>	EXAXN030	Châssis aluminium finition brossée Brushed frame (les composants rapportés au châssis seront de couleur noire sauf si option XN160 sélectionnée)	<input type="checkbox"/>	XN160	Finition brossée (repose-pieds, barre carrossage & protège-vêtements) (non requis avec repose-pied et dossier fixes) Brushed components			
HT	359.00 €		HT	120.00 €				
TTC	378.75 €		TTC	126.60 €				
<input type="checkbox"/>	EXAXN050	Châssis aluminium finition polie Polished frame (les composants rapportés au châssis seront de couleur noire sauf si option XN170 sélectionnée)	<input type="checkbox"/>	XN170	Finition polie (repose-pieds, barre carrossage & protège-vêtements) (non requis avec repose-pied et dossier fixes) Polished components			
HT	976.00 €		HT	201.00 €				
TTC	1,029.68 €		TTC	212.06 €				

Couleurs de contraste (au choix)

A NOTER : La couleur de contraste s'applique pour : les bouchons de tête de fourches et fourches, décalcomanies. Le cas échéant : Coussin, sangle mollet, protection de châssis portent le logo RGK blanc

<input type="checkbox"/>	Finition noire Black accent	<input type="checkbox"/>	Finition argent Silver accent	<input type="checkbox"/>	Finition violet Purple accent	<input type="checkbox"/>	XN250	Couleur de contraste personnalisé
<input type="checkbox"/>	Finition rouge Red accent	<input type="checkbox"/>	Finition bleue Blue accent			HT	212.00 €	
<input type="checkbox"/>						TTC	223.66 €	Individual accent
								Indiquer le code couleur RGK <input type="text"/>

TOILES**Toile d'assise**

<input checked="" type="checkbox"/>	XP040	Toile d'assise réglable en tension par sangles (Standard si aucune option sélectionnée) Seat sling strap adjustable
-------------------------------------	-------	--

Toile de dossier

<input checked="" type="checkbox"/>	XP055	Toile de dossier Airtech Sport (aérée et réglable en tension par sangles) Airtech sport backrest strap adjustable	<input type="checkbox"/>	XP070	Ailes de dossier: renforts en cuir (noir) Backrest upgrade to leather corners
			HT	149.00 €	
			TTC	157.20 €	

Options de couleur pour surpiqûre des toiles

<input type="checkbox"/>	Argent Silver	<input type="checkbox"/>	Noir Black	<input type="checkbox"/>	Bleu Blue	<input type="checkbox"/>	Couleur personnalisée Individual:
<input type="checkbox"/>	Rouge Red	<input type="checkbox"/>	Orange Orange	<input type="checkbox"/>	Violet Purple	<input type="text"/>	

Options de couleur pour logo RGK

<input type="checkbox"/>	Blanc (Std) White (Std)	<input type="checkbox"/>	Vert Green	<input type="checkbox"/>	Bleu Blue	<input type="checkbox"/>	Couleur personnalisée Individual:
<input type="checkbox"/>	Rouge Red	<input type="checkbox"/>	Orange Orange	<input type="checkbox"/>	Violet Purple	<input type="text"/>	

Options de couleur pour logo ELITE X

<input type="checkbox"/>	Blanc (Std) White (Std)	<input type="checkbox"/>	Vert Green	<input type="checkbox"/>	Bleu Blue	<input type="checkbox"/>	Couleur personnalisée Individual:
<input type="checkbox"/>	Rouge Red	<input type="checkbox"/>	Orange Orange	<input type="checkbox"/>	Violet Purple	<input type="text"/>	

Accessoires de dossier

<input type="checkbox"/>	XP170	Toile de dossier avec broderie personnalisée (fournir fichier Jpeg et position) Page 10 Individual backrest embroidery
HT	167.00 €	
TTC	176.19 €	

COUSSINS D'ASSISE

- XP080 Coussin mousse, sélectionner densité et épaisseur ci-dessous
HT 103.00 € **Cushion foam**
TTC 108.67 €
- En mousse - densité souple **Soft (CMS040)** En mousse - densité moyenne **Medium (CMS050)**
- Epaisseur 50 mm **50mm** Epaisseur 75 mm **75mm** Epaisseur 100 mm **100mm**
- XP340 Coussin mousse haute densité Plastazote
HT 98.00 € **Hard Plastazote cushion upgrade**
TTC 103.39 € (indiquer la hauteur maximale)
- 580 mm 630

Housse de coussin (Note : option XP080 obligatoire pour toutes les housses)

- XP085 Housse nylon, noir
HT 83.00 € **Nylon cushion cover**
TTC 87.57 €
- XP090 Housse toile aérée Air Lite, noir
HT 110.00 € **Air Lite cushion cover**
TTC 116.05 €
- XP380 Housse néoprène, noir
HT 110.00 € **Neoprene cushion cover**
TTC 116.05 €

SANGLES

Sangles Velcro

- XS050 Sangle double réglable par velcro 100mm - Sport Pro
HT 149.00 € **100mm Pro adjustable velcro strap**
TTC 157.20 €
- XS055 Sangle réglable par velcro 50mm - Sport Pro
HT 149.00 € **50mm Pro adjustable velcro strap**
TTC 157.20 €
- XS057 Sangle genou 50mm - Sport pro
(mesure d'un tube à l'autre au-dessus des genoux)
HT 149.00 € **50mm Pro knee strap**
TTC 157.20 €

Position sangles à Velcro

- Sangle 1 - Position
type/code
(Préciser le nom et le code de ceinture ci-dessus)

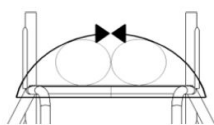

Longueur de la sangle

mm

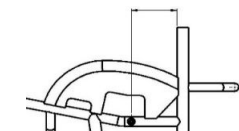

Distance à partir du tube de dossier

mm

- Sangle 2 - Position
type/code
(Préciser le nom et le code de ceinture ci-dessus)

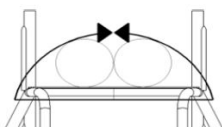

Longueur de la sangle

mm

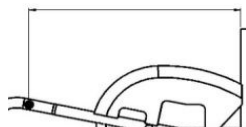

Distance à partir du tube de dossier

mm

Sangles fermeture à click

- XS020 Ceinture fermeture click (Click strap)
(Rembourrage 280 x 50 mm)
HT 108.00 €
TTC 113.94 € **Sport ratchet strap (Click strap)**
- XS021 Sport ratchet strap, simple (pour stabiliser un seul membre)
HT 73.00 € **Sport ratchet strap (Single)**
TTC 77.02 €
- XS025 Sangle Pelvi Loc 2DA à click (pour genoux et cuisses)
HT 261.00 € **Pelvi Loc 2DA ratchet strap**
TTC 275.36 €
- Choisir une taille : M: 200 mm **Medium 12"** L: 250 mm **Large 14"**
- XS030 Sangle Pelvi Loc 3DA à click (pour hanches)
HT 278.00 € **Pelvi Loc 3DA ratchet strap**
TTC 293.29 € Small: 8" (200mm) Medium: 9" (225mm)
- XS035 Sangle M2 à click (pour genoux et cuisses)
HT 167.00 € **M2 ratchet strap**
TTC 176.19 € Large: 10" (250mm) XL: 11" (275mm)
- XS036 Sangle M2 à click, simple (pour pieds)
HT 167.00 € **M2 ratchet strap (Single)**
TTC 176.19 € 8" (200mm) 10" (250mm) 12" (300mm)

Position sangles à click

- Sangle 1
type/code
- Sangle 2
type/code
- Distance à partir du tube de dossier mm
- Distance à partir du tube de dossier mm
- XS040 Paire d'inserts soudés (1 paire / sangle)
HT 106.00 € **Fixed mounting points** x1 x2 x3
TTC 111.83 €

OPTIONS DE CHASSIS

- XR060 Passants de sangles mollets, soudés
HT 128.00 € (indiquer la position de montage dans les notes P10)
TTC 135.04 € **Calf strap mounting loops**



- XR065 Passants de sangle soudés aux tubes d'assise
HT 128.00 €
TTC 135.04 € (indiquer la position de montage dans les notes P10) **Strap location loops**

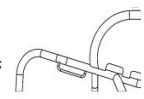

ACCESSOIRES

- XR030 Sac de transport pour 3 roues (3 compartiments)
HT 224.00 € **Triple wheel bag**
TTC 236.32 €
- XP130 Protections de châssis velcro Sport (suivent la longueur du cadre avant)
HT 113.00 € **Frame protectors full length**
TTC 119.22 €
- XA150 Protection plastique pour barre d'attaque
HT 83.00 € **Plastic tube fitted to offensive wing**
TTC 87.57 €
- XS070 Sangle de pieds
HT 110.00 € **Foot strap (select if required)**
- XS060 Sangle mollets
HT 110.00 € **Calf strap (select if required)**
- XP400 Protection barre de dossier
HT 110.00 € **Back bar protector**
- XR090 Kit outils
HT 110.00 € **Tool kit**

NOTES COMPLEMENTAIRES**Toile de dossier avec broderie personnalisée**

Veuillez fournir le fichier au format .JPG et la position souhaitée de la broderie

**BARRE DE DOSSIER****AUTRES NOTES :****FABRICATIONS SPECIALES*** (veuillez préciser ci-dessous le(s) numéro(s) de page et les détails de la fabrication spéciale ou des fabrications spéciales)**OFF SPEC REQUEST
APPROVED (for internal
RGK office only)****RGK Internal Sign-off**

* Les demandes de fabrications spéciales nécessitent une étude de faisabilité qui peut augmenter le prix de la commande et le délai de fabrication. Toute demande de dimension, d'option ou de cadre ne figurant pas sur le bon de commande sera traitée comme une demande de fabrication spéciale.