

**SUNRISE
MEDICAL.**
LS 300

OF_LS_ver_6.0_081122_no

Kunde/HMS:	Lever til:
Kont.person:	Referanse:
Adresse:	Adresse:
e-post:	e-post:
Tlf:	Tlf:
Best.dato: Selger:	Merkes:
Best.nr:	
Kommentar:	Sunrise ordrenr:

-
- Ordre
-
-
- Pristilbud
-
-
- Built 4 me

Kundeservice e-post: mailordre@sunrisemedical.no

Maks brukervekt: 136 kg
 Brukervekt: kg
 Brukers lårlengde: cm
 Brukers høyde: cm
 Legglengde: mm (390-535 mm)

LS Elektrisk forhjulsdrevet rullestol for bruk inne, ute og som sete i bil

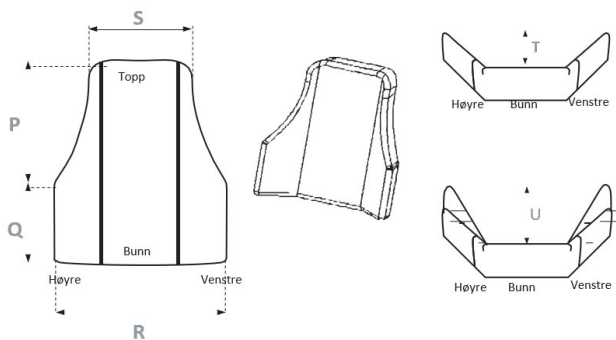
PUTEMÅL MÅLEPUNKTER OG STØRRELSER
RYGGPUTE





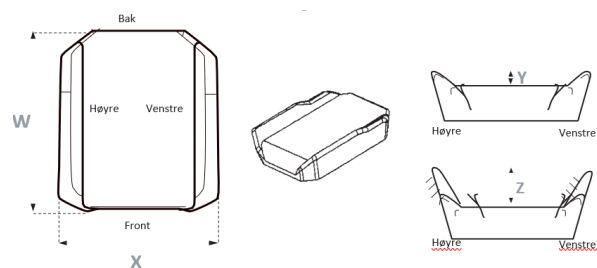

Standard ryggpute:	Individuell tilpasning:			
Putestørrelser:	3	5	7	Ønsket mål:
P	300	350	400	
Q	200	230	280	
R	420	460	500	
S	290	330	390	
T= std vange	50	50	50	
U= stor Vange	110	110	110	
P+Q	500	580	680	

Notater:

SETEPUTE

Standard setepute:	Individuell tilpasning:			
Putestørrelser:	3	5	7	Ønsket mål:
W setedybde	550	550	550	
X setebredde	430	470	520	
Y= std. vanger	20	20	20	
Z=store vanger	80	80	80	

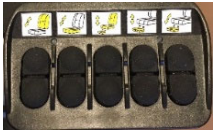
 Oppgi innstilling Setedybde
 42-60cm : _____

LS		Lev.art.nr:	HMS art.nr:
● = Inngår i standard understell (NHUSTELL2)			
Understell			
<input type="checkbox"/>	LS Understell, Tilt15 m/bilfeste Dahls , 60Ah Batterier, Drivhjul sort kompakt	NHUSTELL	
<input type="checkbox"/>	LS Understell, Tilt45 m/bilfeste Dahls , 60Ah Batterier, Drivhjul sort kompakt	NHUSTELL2	
	svinghjul sort kompakt, Joystick R-Net CJSM2-VGA IR BT, Parallelforskyver høyre, fotplate hel med sarg, armlener u/puter, gyro, lyskit.		
Bilfeste			
●	Dahl docking stodel, montert m/8mm shims og låseplate 6mm	NH102315	
Batteri, lader, lys			
<input type="checkbox"/>	Lader, 10 Ah EC Buddy EU	NH102318	268133
b ●	Lyskit LS	NH102345	268132
●	Batteri, 12V 60Ah	NHKP-NHD10200	
Hjul			
<input type="checkbox"/>	Hjul, komplett grå luft drivhjul LS	NH102185	
<input type="checkbox"/>	Hjul, komplett grå luft svinghjul høyre LS	NH102186	
<input type="checkbox"/>	Hjul, komplett grå luft svinghjul venstre LS	NH102187	
<input type="checkbox"/>	Hjul, komplett grå kompakt drivhjul LS	NH102182	
<input type="checkbox"/>	Hjul, komplett grå kompakt svinghjul høyre LS	NH102183	
<input type="checkbox"/>	Hjul, komplett grå kompakt svinghjul venstre LS	NH102184	
<input type="checkbox"/>	Hjul, komplett sort luft drivhjul LS	NH102191	
<input type="checkbox"/>	Hjul, komplett sort luft svinghjul høyre LS	NH102198	
<input type="checkbox"/>	Hjul, komplett sort luft svinghjul venstre LS	NH102199	
e ●	Hjul, komplett sort kompakt drivhjul LS	NH102188	
f ●	Hjul, komplett sort kompakt svinghjul høyre LS	NH102189	
f ●	Hjul, komplett sort kompakt svinghjul venstre LS	NH102190	
Joystick, styresystemer			
Montering av Joystick:		● Høyre side	<input type="checkbox"/> Venstre side
k CJSM-L			
g ●	Joystick, Parallelforskyving høyre R-net	NH102200	
g <input type="checkbox"/>	Joystick, Parallelforskyving venstre R-net	NH102201	
<input type="checkbox"/>	Joystick, Standard feste høyre R-net	NH102202	
<input type="checkbox"/>	Joystick, Standard feste venstre R-net	NH102203	
o <input type="checkbox"/>	Omni, Mastermodul for eksterne SID mont.høyre: <input type="checkbox"/> mont. venstre <input type="checkbox"/>	N/A	
<input type="checkbox"/>	Omni, standard feste i parallelforskyver	N/A	
<input type="checkbox"/>	Joystick, R-net JSM-LED-L	NH102066	
k <input type="checkbox"/>	Joystick, R-net CJSM-L SW	NH102114	
l <input type="checkbox"/>	Joystick, R-net CJSM2-VGA IR	NH102127	
l ●	Joystick, R-net CJSM2-VGA IR/Bluetooth	NH102098	
l CJSM2 VGA			
o Omni			
Brytere			
<input type="checkbox"/>	Brakett, løst bryterpanel setefunksjoner, ikke styreboks side	NH102106	
<input type="checkbox"/>	Brakett, løst bryterpanel setefunksjoner, styreboks side	NH102368	
<input type="checkbox"/>	Bryterpanel setefunksjoner knapper CJSM1	NH102369	
<input type="checkbox"/>	Bryterpanel setefunksjoner vippebrytere CJSM1	NH102370	
<input type="checkbox"/>	Bryterpanel setefunksjoner knapper CJSM2	NH102371	
<input type="checkbox"/>	Bryterpanel setefunksjoner vippebrytere CJSM2	NH102372	
Setefunksjoner			
●	Tilt 45, Elektrisk	NH102068	
●	Benstøtte 175 Elektrisk senterstamme u/fotbrett	NH102070	
●	Rygg 40, Elektrisk	NH102075	
<input type="checkbox"/>	Tilt15, Elektrisk (kun i kombinasjon med Benstøtte120)	NH102348	
<input type="checkbox"/>	Benstøtte120 Elektrisk senterstamme u/fotbrett (kun i kombinasjon med Tilt15)	NH102030	
<input type="checkbox"/>	Rygg , Elektrisk (kun i kombinasjon med Tilt15 og Benstøtte 120)		
<input type="checkbox"/>	Tilt 15, Manuell	NH102364	
<input type="checkbox"/>	Rygg 40, Manuell	NH102363	
			
e Drivhjul sort	f Svinghjul sort	g Parallellbeslag	b Lyskit
			
			m Bryterpanel, knapper
			Se vår hjemmeside for mer informasjon www.sunrisemedical.no © Sunrise Medical 2022
LS side 2			



LS

● = Inngår i standard understell (NHUSTELL2)

Lev.art.nr:

HMS art.nr:

Fotplate

a	<input checked="" type="checkbox"/>	Fotplate, Hel flat underside, sarg i overkant	NH102035		a Fotplate hel
	<input type="checkbox"/>	Fotplate, Hel flat overside, utensarg	NH102031		
	<input type="checkbox"/>	Leggputer, komplett LS	NH102116		
	<input type="checkbox"/>	Fotplate, komplett små høyre	NH102169		
	<input type="checkbox"/>	Fotplate, komplett små venstre	NH102170		
b	<input type="checkbox"/>	Fotplate, komplett standard høyre	NH102171		
b	<input type="checkbox"/>	Fotplate, komplett standard venstre	NH102172		
	<input type="checkbox"/>	Fotplate el.oppfellbar	Ind tilpassing		

Armlene

Må velge armleneputer

	<input type="checkbox"/>	Armlene, innfestning u/puter bredde 410-530	NH102150	
	<input checked="" type="checkbox"/>	Armlene, innfestning vinkeljust u/puter bredde 410-530	NH102151	
	<input type="checkbox"/>	Armlenepute, høyre 400	NH102154	269922
	<input type="checkbox"/>	Armlenepute, venstre 400	NH102158	269923
	<input type="checkbox"/>	Armlenepute, høyre 320	NH102152	
	<input type="checkbox"/>	Armlenepute, venstre 320	NH102156	
	<input type="checkbox"/>	Armlenemekanisme el oppfellbare Hø: _____ Ve: _____	Ind tilpassing	

Sete og Rygg

Må velge sete/ryggskall + setepute/ryggpute

	<input type="checkbox"/>	Sete, Skall NHD 3-7	NH102327	
	<input type="checkbox"/>	Sete, Pute NHD3 b43 x d55	NH102331	
	<input type="checkbox"/>	Sete, Pute NHD5 b47 x d55	NH102332	
	<input type="checkbox"/>	Sete, Pute NHD7 b52 x d55	NH102333	
	<input type="checkbox"/>	Sete, Pute store vanger NHD3 b43 x d55	NH102337	
	<input type="checkbox"/>	Sete, Pute store vanger NHD5 b47 x d55	NH102338	
	<input type="checkbox"/>	Sete, Pute store vanger NHD7 b52 x d55	NH102339	
	<input type="checkbox"/>	Rygg, Skall NHD3 b42 x h50	NH102328	
	<input type="checkbox"/>	Rygg, Skall NHD5 b46 x h58	NH102329	
	<input type="checkbox"/>	Rygg, Skall NHD7 b50 x h68	NH102330	
	<input type="checkbox"/>	Rygg, Pute NHD3 b42 x h50	NH102334	
	<input type="checkbox"/>	Rygg, Pute NHD5 b46 x h58	NH102335	
	<input type="checkbox"/>	Rygg, Pute NHD7 b50 x h68	NH102336	
	<input type="checkbox"/>	Rygg, Pute store vanger NHD3 b42 x h50	NH102340	
	<input type="checkbox"/>	Rygg, Pute store vanger NHD5 b46 x h58	NH102341	
	<input type="checkbox"/>	Rygg, Pute store vanger NHD7 b50 x h68	NH102342	

Nakkestøtte

h	<input type="checkbox"/>	Nakkestøtte (Std.) , komplett med pute og innfestning	NH102204	
	<input type="checkbox"/>	Nakkestøtte (Std.) , komplett med sidejusteringsskinne	NH102206	
i	<input type="checkbox"/>	Pute nakkestøtte, Standard	NH102353	
j	<input type="checkbox"/>	Innfestning nakkestøtte	NH102124	
k	<input type="checkbox"/>	Innfestning nakkestøtte sidejusteringsskinne	NH102125	
k	<input type="checkbox"/>	Innfestningsbrakett Withmyer nakkestøtte	Ind tilpassing	



h Nakkestøtte Std kpl m feste



i Nakkepute Standard



j Nakkestøtte innfestning



k Nakkestøtte sidejusteringsskinne

LS		Lev.art.nr:	HMS art.nr:
● = Inngår i standard understell (NHUSTELL2)			
Sidestøtte			
a	<input type="checkbox"/> Sidestøtte, Kne/lår høyre	NH102229	
a	<input type="checkbox"/> Sidestøtte, Kne/lår venstre	NH102231	
	<input type="checkbox"/> Sidestøtte, Rygg høyre	NH102233	
	<input type="checkbox"/> Sidestøtte, Rygg venstre	NH102235	
b	<input type="checkbox"/> Justeringsskinne, høydejustering sidestøtter	NH102125	
c	<input type="checkbox"/> Støtteplater, dyp ryggpute par, justerbare	NH102178	
Belter			
	<input type="checkbox"/> Belte, Hoftebelte rulle	NH102160	
	<input type="checkbox"/> Belte, Hoftebelte std	NH102164	
<i>Ved andre behov, se vår katalog over Kinetic Balance produkter</i>			
Tilbehør			
	<input type="checkbox"/> Krykkeholder LS	NH102037	
	<input type="checkbox"/> Kurv LS	NH102038	
	<input type="checkbox"/> Nødstoppbryter LS	NH102041	
	<input type="checkbox"/> Presenning LS	NH102042	
	<input type="checkbox"/> Bord, Nedfellbart flybord LS	NH102025	
	<input type="checkbox"/> R-net, Omni kontroller	NH102092	
	<input type="checkbox"/> R-net, Bluetooth modul PC/Android	NH102093	
	<input type="checkbox"/> R-net, Bluetooth modul Apple	NH102099	
	<input type="checkbox"/> R-net, Input/Output Modul	NH102100	
	● R-net, Gyromodul	NH102101	
	<input type="checkbox"/> Bryterstyring for el.tilleggsfunksjoner LS-300	NH102094	
	<input type="checkbox"/> Bryter, Buddy Button Grønn	NH102095	
	<input type="checkbox"/> Bryter, Minicup	NH102096	
r	<input type="checkbox"/> Joystick, R-net Ledsager ryggmontert	NH102065	
s	<input type="checkbox"/> Ledsagerstyring, enhånds LS	NH102039	
t	<input type="checkbox"/> Ledsagerstyring, Forus m/nødstopp LS	NH102040	
	<input type="checkbox"/> Ledsagerstyring, Mo-Vis	B4Me /Ind.tilpasn.	
Notater:			
 <p>a Sidestøtte Kne/Lår</p> <p>b Justeringsskinne Sidestøtter</p> <p>c Støtteplater dyp rygg</p> <p>r Joystick Ledsager Ryggmontert</p> <p>s En-hånds Ledsagerstyring</p> <p>t Forus Ledsagerstyring</p>			
<p>Se vår hjemmeside for mer info</p> <p>www.sunrisemedical.no</p> <p>© Sunrise Medical 2022</p>			