



OCTANE **SUB4**



SUNRISE
MEDICAL.



OF_RGK_OCTANE SUB4_FR_Rev1

Magasin:

Adresse:

Adresse:

CP:

Ville:

Tél:



Livraison*:

Date commande:

N° Commande:

Quantité :

*Livraison : adresse si différente de l'adresse ci-contre

Pendant la fabrication, certaines combinaisons d'options sélectionnées sur la fiche de mesure peuvent **NE PAS** être possibles.

Commande Devis

Adresse mail service clientèle Sunrise Medical
commandes@sunrisemedical.fr

CODE LPPR: 9166630

LPPR TTC : 558,99 €

Poids max Utilisateur : 110 kg

**VEUILLEZ UTILISER LES CASES A COCHER ET
ZONES DE TEXTE POUR INDIQUER LES
DIMENSIONS VIA UN PC ET NON DE FAÇON
MANUSCRITE**

Prix Public HT: 9,917.54 €
Prix Public TTC: 10,463.00 €

INFORMATIONS COMPLEMENTAIRES LIEES A L' UTILISATEUR

Informations complémentaires : modèle fauteuil actuel, poids Utilisateur, taille Utilisateur ...

| MODELE | Prix € HT | Prix € TTC | Code LPPR | LPPR € | | |
|---|-----------|-----------------------------------|-----------|-----------|---------|--------|
| <input checked="" type="checkbox"/> Modèle <input checked="" type="checkbox"/> Option std / info. requise <input type="checkbox"/> Options <input checked="" type="checkbox"/> Donnée obligatoire <input type="checkbox"/> Info. requise pour l'option <input checked="" type="checkbox"/> Option non certifiée Sub4 | SBTXZ010 | OCTANE SUB4 OCTANE SUB4 | 9,917.54 | 10,463.00 | 9166630 | 558.99 |
| <input checked="" type="checkbox"/> XA070 Châssis ouvert Open design (incluant protège-vêtements CF, roues Spinergy BLXL axe titane, roues avant 4x1,25" jantes alu, freins compacts, barre de carrossage soudée, châssis poli ou brossé) | | | | | | |
| <input type="checkbox"/> XA080 Châssis fermé (option NON certifiée Sub4) Closed design | | | | | | |
| <input type="checkbox"/> Poids max. Utilisateur 110 kg <input type="checkbox"/> Oui, je n'exède pas le poids Utilisateur autorisé | | | | | | |
| REMARQUE : TOUS LES FAUTEUILS ROULANTS RGK SONT FABRIQUÉS SUR MESURE AVEC UNE TOLÉRANCE DE FABRICATION DE +/- 5 MM. | | | | | | |
| DESSIN TECHNIQUE - CAD | | | | | | |
| <input type="checkbox"/> XW009 DEVIS (FDM complète, coloris inclus) - SANS dessin QUOTE ONLY (No CAD for approval) | | | | | | |
| <input type="checkbox"/> XW010 COMMANDE + dessin pour approbation (valable pour 2 dessins max.) ORDER CAD drawing for approval (2 customer amendments ONLY) | | | | | | |
| <input type="checkbox"/> XW012 DEVIS (FDM complète, coloris inclus) - AVEC dessin (valable pour 2 dessins max.) QUOTE / CAD drawing for approval (2 customer amendments ONLY) | | | | | | |
| <input type="checkbox"/> HT 300.00 € TTC 316.50 € | | | | | | |
| <input type="checkbox"/> HT 113.00 € TTC 119.22 € | | | | | | |
| <input type="checkbox"/> NOTE : au-delà de 2 dessins modifiés chaque dessin supplémentaire sera facturé à hauteur de 59 € HT <input type="checkbox"/> NOTE : la signature du dessin vaut pour acceptation du tarif public en vigueur à date de signature | | | | | | |
| MODIFICATIONS DESSIN : toute demande de modification doit comporter le dessin ainsi qu'un email explicatif listant les changements souhaités | | | | | | |
| DIMENSIONS DU CHASSIS | | | | | | |
| <input checked="" type="checkbox"/> XY010 Largeur d'assise: (intérieur protège-vêtements) Seat width (Inside of sideguards) | | | | | | |
| <input checked="" type="checkbox"/> XY020 Profondeur d'assise (longueur toile d'assise): Seat length | | | | | | |
| <input type="checkbox"/> XY030 Profondeur additionnelle sans toile: (OPTIONNEL: fournit un support sup. pour les jambes et facilite les transferts) Extra Seat Length | | | | | | |
| <input checked="" type="checkbox"/> XY050 Hauteur d'assise avant Front frame height | | | | | | |
| <input checked="" type="checkbox"/> XY060 Hauteur d'assise arrière Rear frame height | | | | | | |
| <input checked="" type="checkbox"/> XY070 Longueur totale du châssis Frame length | | | | | | |
| <input type="checkbox"/> XY072 Position roues avant Castor position | | | | | | |
| <input type="checkbox"/> OU mesure optimisée Optimise measurements | | | | | | |
| <input type="checkbox"/> XA020 Longueur assise ergonomique (standard = 120 mm) Ergonomic seat | | | | | | |
| <input type="checkbox"/> HT 100.00 € TTC 105.50 € | | | | | | |

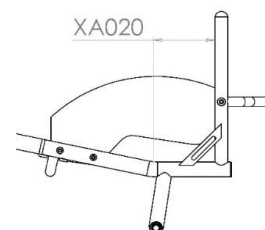
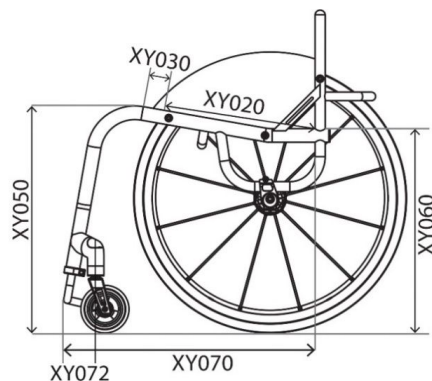
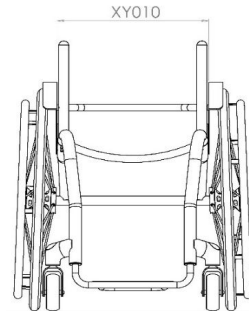
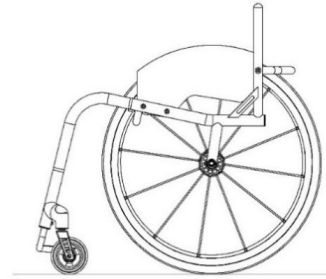

CHASSIS AVANT ET REPOSE-PIEDS

Options de châssis avant

- XY080 Largeur tubes d'assise avant rétrécis
Seat taper design

Préciser largeur

 mm

(En combinaison avec XY091, la cote se prend entre les tubes du rétrécissement supérieur)

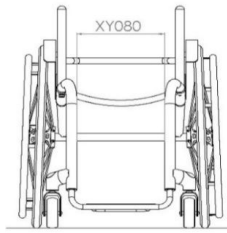

- XY091 Largeur repose-pieds
Parallel taper design

Préciser largeur

 mm

(En combinaison avec XY080, les dimensions doivent être inférieures de 20 mm)

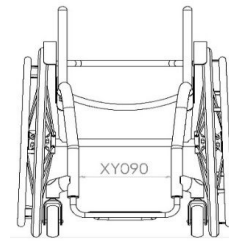

Repose-pieds: design et dimensions (un seul choix possible)

- XY100 Design arrondi
(Hauteur avant minimale 60 mm)
Round design

| Taille roues | Hauteur max. |
|--------------|--------------|
| 4" | 110 mm |

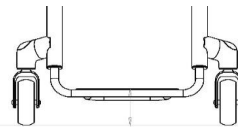

- XY105 Design carré
*Option non certifiée Sub4 pour un poids inférieur à 4 kg
Square design

| Taille roues | Hauteur max. |
|--------------|--------------|
| 4" | 130 mm |

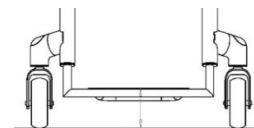

Mesures personnalisées du repose-pieds

- XY115 Hauteur avant repose-pieds
Front footrest height

 mm

(Min - 40 mm ou 60 mm si fixation Frontwheel)

(Tout repose-pieds de plus de 160mm est remplacé par un repose-pieds avec réhausse)

- XY120 Hauteur arrière repose-pieds
Rear footrest height

 mm

(standard = 20 mm plus bas que l'avant)

(Min - 40 mm, 60 mm si fixation Frontwheel)

(Tout repose-pieds de plus de 160mm est remplacé par un repose-pieds avec réhausse)

- XY125 Profondeur du repose-pieds
Footrest length

 mm

Profondeur max 140mm (poids certifié)

(les longueurs de palette supérieures à 160 mm nécessitent l'ajout de l'option renforcée XB150)

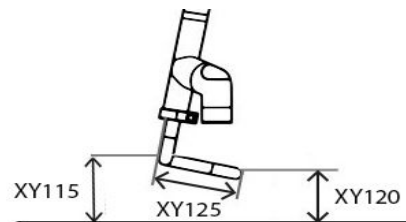

- XB200 Rehausse soudée pour plaque de repose-pieds
HT 173.00 €
TTC 182.52 €
(Option non certifiée Sub4 pour atteindre un poids < à 4 kg)
High level footrest (Non-certified Sub4 option)

Préciser la hauteur avant du repose-pieds

 mm

(Max - 100 mm)

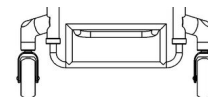

Type de repose-pieds

- XB025 Tubulaire en titane, Sub4 (réglable en hauteur)
(15,88mm x 1mm)

Tubular Titanium footrest Sub4 (Height adjustable)

- XB020 Tubulaire en titane, réglable en hauteur (15,88mm x 1,2mm)

(option NON certifiée Sub4)
Tubular titanium footrest (Height adjustable)

Plaque de repose-pieds

- XB045 Plaque légère fibre de carbone
(option avec découpe centrale pour un gain de poids)
Lightweight carbon fibre cover (With weight saving cut-out)

- Largeur de la plaque identique à la plateforme tubulaire (XB020)
(option certifiée Sub4; option standard si aucune option sélectionnée)

Footplate width Sub4 certified (Std if no option selected)

- Sans découpe centrale pour un gain de poids.
(Option non certifiée Sub4 pour atteindre un poids < à 4 kg)
No Cut-Out (Non Certified Sub4 option)

- Largeur palette standard (largeur plaque optimisée)
(par rapport à l'option ci-dessus la plaque sera plus large)
(Option non certifiée Sub4 pour atteindre un poids < à 4 kg)
Footplate width Standard (optimised plate width)
(Non Certified Sub4 option)

ROUES AVANT, FOURCHES ET FREINS

Roues avant

- XC135 Roue 4"x1,25", jante aluminium avec pneu urethane
Aluminium centre 4"x1.25"
Choisir coloris ci-dessous

- | | |
|---|---|
| <input type="checkbox"/> Jante argent / bandage noir (std) Silver hub & black tyre (Std) | <input type="checkbox"/> Jante verte / bandage noir Green hub & black tyre |
| <input type="checkbox"/> Jante noire / bandage noir Black hub & black tyre | <input type="checkbox"/> Jante rouge / bandage noir Red hub & black tyre |
| <input type="checkbox"/> Jante violette / bandage noir Purple hub & black tyre | <input type="checkbox"/> Jante bleu / bandage noir Blue hub & black tyre |

- SBTXC155 Roue 4"x1.4", jante fibre de carbone forgée (option non certifiée Sub4)
Forged carbon centre 4"x1.4" (Non certified Sub4 option)
- XC140 Roue 5"x1.4", jante aluminium (seulement jante argent et bandage noir) (option non certifiée Sub4)
HT 157.00 € Aluminium centre 5"x1.4" (Non certified Sub4 option) (Silver hub and black tyre only)
TTC 165.64 €
- XC145 Roue 6"x1.4", jante aluminium (seulement jante argent et bandage noir) (option non certifiée Sub4)
HT 157.00 € Aluminium centre 6"x1.4" (Non certified Sub4 option) (Silver hub and black tyre only)
TTC 165.64 €

Fourches

- XC190 Fourche Performance
Note: Coloris = couleur de contraste
(Std si aucune option sélectionnée)
Performance castor fork (Std)
- XC192 Fourche alu, High Trail
Note: Coloris = couleur de contraste
High trail castor fork

Largeur entre roues avant

- XY330 Largeur entre roues avant
Castor pin width
Mesure optimisée
(Largeur minimale pour la rotation des roues avant et longueur maximale de la base du fauteuil roulant)
Optimise measurements
(Minimum width for clear castor rotation and maximum wheelbase length)

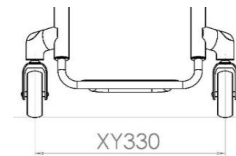

Freins

- SBTXD036 Freins compacts à ciseaux avec fixations légères
Compact scissor with lightweight fixing
- XD020 Freins à ciseaux sous l'assise (option non certifiée Sub4 pour poids < à 4 kg)
Underseat scissor (Non certified Sub4 option)
- XD050 Freins à pousser (option non certifiée Sub4 pour poids < à 4 kg)
Push to lock (Non certified Sub4 option)
- XD010 Sans freins
Omit wheel locks
- SBTXD085 Freins ciseaux Eagle (Choisir un coloris)
HT 284.00 € (option non certifiée Sub4 pour poids < à 4 kg)
TTC 299.62 € Eagle wheel locks (Indicate colour)
(Non certified Sub4 option)
- SBTXD086 Freins ciseaux Eagle avec fixation légères
HT 387.00 € (Choisir coloris) (Uniquement avec centre de gravité fixe)
TTC 408.29 € (option non certifiée Sub4 pour poids < à 4 kg)
Eagle WL with L/W fixing (Indicate colour)
(Only with fixed centre of gravity)
(Non certified Sub4 option)
- NOIR VIOLET ROUGE BLEU
BLACK PURPLE RED BLUE
Noir si aucun coloris sélectioné
Black Std if no option selected



PROTEGE-VETEMENTS

Protège-vêtements

- XE055 Protège-vêtements vissés légers en fibre de carbone
Screw on lightweight carbon fibre

Dimensions des protège-vêtements
Dimension optimisée

- Hauteur personnalisée au-dessus du pneu (max 25mm) (la forme suit le profil de la roue)
Individual above tyre (Follow tyre - max. 25mm)
- Au niveau du pneu (la forme suit le profil de la roue)
Level with tyre (Follow tyre)

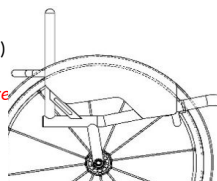

Protège-vêtements AVEC GARDE-BOUE

- XE065 Protège-vêtements carbone vissé avec garde-boue légers, en fibre de carbone
Screw on lightweight carbon fibre w/fender

Dimensions des protège-vêtements avec garde boue
Dimension optimisée

- 10 mm au-dessus du pneu (std)
10mm above tyre (Standard)
- Hauteur personnalisée au-dessus du pneu (Min = 10 mm)
Individual above tyre

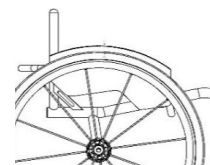

- Centre du pneu
Centre of tyre

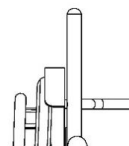

DOSSIER

Hauteur de dossier Fixe

- XY230 Hauteur de dossier fixe
(Max - 400 mm)
Backrest height
(Max - 400 mm)
Préciser hauteur
- mm

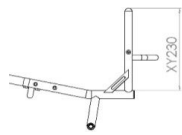

- XG010 Dossier fixe (Non-rabattable)
Fixed Backrest (non-folding)
- SBTXG020 Dossier rabattable avec fermeture rapide et blocage sur l'assise - réglage en angle (± 5 degré) **(option non certifiée Sub4)**
HT 404.00 €
TTC 426.22 €
Folding backrest with 2 position snap lock and angle adjust (Non certified Sub4 option)

Positionnement latéral ergonomique (choisir une seule option)

- XY360 Angle de dossier
Backrest angle
- 5 -3 0 +3 +5
-

Angle personnalisé Degré
(angle maximal de -7° à +7°)



- XG100 Dossier ergonomique:
Hauteur du tube vertical
(Min. 250 mm) (A)
Ergonomic backrest



Hauteur
Vertical height
 mm

Inclinaison supérieure (B)
Rearward position
 mm

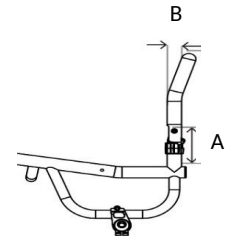

- XG110 Dossier rétréci vers l'intérieur
HT 100.00 € (au-dessus des protège-vêtements)
TTC 105.50 € **Inward taper**
(inside of backrest posts)

Spécifier largeur ou par côté
 mm

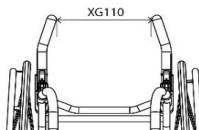

- XG120 Dossier évasé vers l'extérieur
(au-dessus des protège-vêtements)
HT 100.00 €
TTC 105.50 € **Outward flare**
(inside of backrest posts)

Spécifier largeur ou par côté
 mm

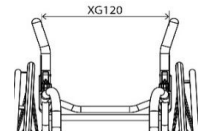
**BARRE DE CARROSSAGE**

Angle de carrossage

- XY390 Angle de carrossage (en degré)
Camber angle
- 1 2 3
-



Centre de gravité fixe

- SBTXH100 Barre de carrossage fixe, soudée au châssis
Single post fixed centre of gravity



(25-125 mm)
 mm

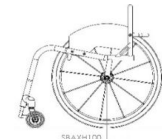

- SBTXH130 Châssis arrière carré, centre de gravité réglable (réglable de 25 à 125 mm)
HT 449.00 €
TTC 473.70 € **(option non certifiée Sub4 pour poids < à 4 kg)**
Square back adjustable centre of gravity (25-125mm) (Non Certified Sub4 option)



mm



- SBTXH140 Châssis arrière arrondi, centre de gravité réglable (réglable de 60 à 125 mm)
HT 449.00 €
TTC 473.70 € **(option non certifiée Sub4 pour poids < à 4 kg)**
Round back adjustable centre of gravity (60-125mm) (Non Certified Sub4 option)



mm

POIGNEES DE POUSSÉE

- XG070 Poignées vissées dans tubes de dossier
HT 194.00 €
TTC 204.67 € **(option non certifiée Sub4 pour poids < à 4 kg)**
Screw in push handles (Non Certified Sub4 option)

- XG080 Poignées escamotables
HT 293.00 €
TTC 309.12 € **(option non certifiée Sub4 pour poids < à 4 kg)**
Flip down push handles (Non Certified Sub4 option)

ROULETTE ANTI-BASCULE

- XJ100 Anti-bascule sport - mono
HT 538.00 €
TTC 567.59 € **(option non certifiée Sub4 pour poids < à 4 kg)**
Single sport anti tip (Non Certified Sub4 option)

FINITION DE CHASSIS

Châssis et repose-pieds

- SBTXN030 Finition châssis satiné
Bead Blast frame
- XN010 Peinture poudre époxy
Powder coat frame
(se référer au nuancier RGK) **(option non certifiée Sub4 pour poids < à 4 kg)**
- SBTXN050 Finition châssis poli
Polished frame
- Code coloris:

Couleurs de contraste (fourches et bouchons têtes de fourches)

- Finition noire
Black accent
- Finition rouge
Red accent
- Finition violet
Purple accent
- Finition argent
Silver accent
- Finition bleue
Blue accent
- Finition carbone
(seulement bouchon tête de fourches; le reste noir)
Carbon accent (Castor caps only, black for rest)

TOILE

Assise

- XP045 Toile d'assise Sub4, réglable en tension
Sub4 Seat sling strap adjustable
- XR050 Plaque d'assise fibre de carbone avec barre de renfort
HT 412.00 € **(option non certifiée Sub4 pour poids < à 4 kg)**
TTC 434.66 € Carbon fibre seat plate (Non certified Sub4 option)

Toile de dossier



- XP035 Toile de dossier Sub4, réglable en tension
AIRTECH SUB4 STRAP ADJ
- XP050 Toile de dossier réglable en tension Airtech
(option non certifiée Sub4 pour poids < à 4 kg)
Airtech backrest strap adj. (Non certified Sub4 option)
- XP070 Ailes de dossier: renforts en cuir (noir)
HT 149.00 € **(uniquement avec toile Airtech XP050)**
TTC 157.20 € **(option non certifiée Sub4 pour poids < à 4 kg)**
Backrest upgrade to leather corners (Black)
(only with Airtech uphols. XP050)(non certified Sub4 opt.)
- XP110 Pochette de dossier zippée
HT 111.00 € **(uniquement avec toile Airtech XP050)**
TTC 117.11 € **(option non certifiée Sub4 pour poids < à 4 kg)**
Backrest with zip pocket
(only with Airtech upholstery XP050)
(Non certified Sub4 option)
- XP170 Toile de dossier avec broderie personnalisée
HT 167.00 € (fournir fichier Jpeg et position, utiliser page 9)
TTC 176.19 € **(uniquement avec toile Airtech XP050)**
Individual backrest embroidery
Please complete page 9
(only with Airtech upholstery XP050)

Options de couleur pour surpiqûre des toiles

- Argent
(Standard si aucun coloris renseigné)
Silver
- Noir
Black
- Bleu
Blue
- Personnalisation
- Rouge
Red
- Orange
Orange
- Violet
Purple
-

Options de couleur pour logo RGK

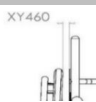
- Blanc
(Standard si aucun coloris renseigné)
White (Std)
- Noir
Black
- Bleu
Blue
- Personnalisation
- Rouge
Red
- Orange
Orange
- Violet
Purple
-

| ROUES ARRIERE (options non certifiées*) | |
|--|---|
| Tailles des roues arrière | |
| <input type="checkbox"/> XY420 24" 24" Wheels | <input type="checkbox"/> XY430 25" 25" Wheels |
| Ecartement roues / châssis | |
| <input checked="" type="checkbox"/> XY460 Ecartement du haut de la roue au châssis Rear wheel gap |  |
|  15 <input type="checkbox"/> 20 <input type="checkbox"/> 25 <input type="checkbox"/> | |
| Options de roues | |
| <input type="checkbox"/> XK075 Spineray BLXL 18 rayons plats, moyeu noir (choisir coloris rayons ci-dessous) Spineray BLXL 18 blade spoke N/A IN SILVER HUB | <input type="checkbox"/> SBTXK150 Spineray CLX 18 (Carbon Blade), jante carbone, rayons plats (choisir coloris rayons ci-dessous) HT 793.00 € TTC 836.62 € Moyeu argent non disponible Spineray CLX 18 carbon blade spoke N/A IN SILVER HUB |
| <input checked="" type="checkbox"/> XK226 Axe à déverrouillage rapide en titane (100mm) Titanium 100mm quick release axle pins | |
| Options de couleur RAYONS roues Spineray: | |
| <input type="checkbox"/> Noir Black spokes | <input type="checkbox"/> Blanc White spokes |
| <input type="checkbox"/> Rouge Red spokes | <input type="checkbox"/> Bleu Blue spokes |
| <input type="checkbox"/> Violet Purple spokes | <input type="checkbox"/> Orange Orange spokes |
| <input type="checkbox"/> Jaune Yellow spokes | <input type="checkbox"/> Rose Pink spokes |
| <input type="checkbox"/> Vert Green spokes | <input type="checkbox"/> XK180 Coloris personnalisé rayons roue Spineray HT 194.00 € Individual spoke design TTC 204.67 € Coloris rayons internes: <input type="text"/> Inside: <input type="text"/> Coloris rayons externes: <input type="text"/> Outside: <input type="text"/> |
| Option anodisation pour roue Spineray: (si aucune option sélectionnée, roues livrées avec l'option "XK190 Moyeu noir") | |
| <input type="checkbox"/> XK190 Moyeu noir HT 106.00 € Black hub TTC 111.83 € | <input type="checkbox"/> XK200 Moyeu argent HT 106.00 € (ND Spineray BLXL/CLX) TTC 111.83 € Silver hub (n/a with BLXL/CLX) |
| <input type="checkbox"/> XK202 Moyeu/jante violet HT 212.00 € (LX, XLX & BLX uniquement) TTC 223.66 € Purple hub/rim (LX, XLX & BLX only) | <input type="checkbox"/> XK201 Moyeu/jante rouge HT 212.00 € (LX, XLX & BLX uniquement) TTC 223.66 € Red hub/rim (LX, XLX & BLX only) |
| <input type="checkbox"/> XK203 Moyeu/jante bleu HT 212.00 € (LX, XLX & BLX uniquement) TTC 223.66 € Blue hub/rim (LX, XLX & BLX only) | <input type="checkbox"/> XK204 Moyeu/jante or HT 212.00 € (LX, XLX & BLX uniquement) TTC 223.66 € Gold hub/rim (LX, XLX & BLX only) |
| Montage main-courantes | |
| <input type="checkbox"/> XY480 Montage étroit (std si aucune option sélectionnée) Narrow set handrim | <input type="checkbox"/> XY485 Montage large Wide set handrim |
| <input type="checkbox"/> XL090 Découpe des pattes de fixation (recommandée si la distance entre le châssis et la roue est de 20 mm ou moins) HT 126.00 € Remove excess mounting tabs (recommended for small wheel gaps) TTC 132.93 € | |
| Types main-courantes - 6 pattes de fixation | |
| <input type="checkbox"/> XL010 Aluminium anodisé (std si aucune option sélectionnée) Aluminium hard anodised 6 tab | <input type="checkbox"/> XL040 Titane HT 291.00 € Titanium 6 tab TTC 307.01 € |
| <input type="checkbox"/> XL160 Elipse HT 464.00 € Elipse 6 tab TTC 489.52 € | <input type="checkbox"/> XL035 Natural Fit LT HT 469.00 € Natural Fit LT TTC 494.80 € |
| <input type="checkbox"/> XL020 Tetra grip HT 348.00 € Tetra grip 6 tab TTC 367.14 € | <input type="checkbox"/> XL150 Carbolife Gekko HT 771.00 € Carbolife Gekko TTC 813.41 € |
| <input type="checkbox"/> XL100 Para grip HT 348.00 € Para grip 6 tab TTC 367.14 € | <input type="checkbox"/> XL170 Carbolife Curve L (Noir) HT 753.00 € Carbolife Curve L (Black) TTC 794.42 € |
| Pneu | |
| <input type="checkbox"/> XM060 Schwalbe One (option le plus légère) HT 118.00 € Schwalbe One (Lightest option) TTC 124.49 € | <input type="checkbox"/> XM130 Kenda noir HT 26.00 € Kenda black TTC 27.43 € |
| <input type="checkbox"/> XM010 Kenda, haute pression Kenda | <input type="checkbox"/> Gris Grey |
| <input type="checkbox"/> Bleu Blue | <input type="checkbox"/> Rouge Red |
| <input type="checkbox"/> XM020 Schwalbe Marathon Plus HT 87.00 € Schwalbe Marathon Plus TTC 91.79 € | <input type="checkbox"/> XM050 Kenda K885 Mountain bike HT 36.00 € Kenda K885 mountain bike tyre TTC 37.98 € |
| | <input type="checkbox"/> XM040 Bandage Shox noir HT 140.00 € Shox solid airless TTC 147.70 € |
| Types de valves pour chambre à air | |
| <input type="checkbox"/> XY500 Valve Schraeder, type auto (Std si aucune option sélectionnée) Schraeder inner tube valve (Std if no option selected) | <input type="checkbox"/> XY490 Valve Presta, type vélo Presta inner tube valve |
| Accessoires pour roues arrière | |
| <input type="checkbox"/> XK130 Flasque avec motif (paire) HT 341.00 € Spokeguard with design (pair) TTC 359.76 € | <input type="checkbox"/> Montée Fitted |
| <input type="checkbox"/> Non Montée Not fitted | <input type="checkbox"/> XK145 Flasque coloris noir brillant HT 341.00 € Black gloss spokeguards TTC 359.76 € |
| <input type="checkbox"/> Montée Fitted | <input type="checkbox"/> Non Montée Not Fitted |

**COUSSIN (** Options ne garantissant pas un poids inférieur à 4 kg)**

- XP080 Coussin mousse RGK avec housse nylon, sélectionner densité et épaisseur ci-dessous
HT 103.00 € *Cushion foam (select density and size below)*
TTC 108.67 €
- Densité souple (CMS040) **Soft (CMS040)** Densité moyenne (CMS050) **Medium (CMS050)**
- Epaisseur 50 mm **50mm** Epaisseur 75 mm **75mm** Epaisseur 100 mm **100mm**

Options de housse pour coussin

- XP085 Housse de coussin en nylon noir - ATTENTION: l'option XP080 est obligatoire
Nylon cushion cover (Black)
- XP090 Housse de coussin en toile AirLite (en remplacement de la housse nylon) - ATTENTION: l'option XP080 est obligatoire
HT 83.00 € *Airlite cushion cover (Black)*
TTC 87.57 €
- XP100 Housse de coussin en cuir noir (en remplacement de la housse nylon), ATTENTION: l'option XP080 est obligatoire
HT 261.00 € *Leather cushion cover (Black)*
TTC 275.36 €

**OPTIONS DE CHASSIS (** Options ne garantissant pas un poids inférieur à 4 kg)**

- XR060 Passants soudés au châssis pour sangle mollets
HT 128.00 € *(pour immobiliser la sangle mollets au châssis)*
TTC 135.04 € *Welded calf strap mounting loops (To locate calf strap on front frame)*
 Préciser hauteur à partir du sol
- mm
- Mesure optimisée*
Optimise measurements

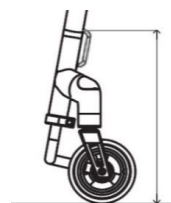
**ACCESSOIRES (** Options ne garantissant pas un poids inférieur à 4 kg)**

- XR080 Roue avant FrontWheel
HT 888.00 € *(uniquement avec repose-pieds tubulaire)*
TTC 936.84 € *Frontwheel assembly (Only with Tubular style footrest)*
- Rouge **red** Violet **purple** Bleu **blue** Argent **silver**
- XP120 Protections de cadre en néoprène (noir) avec fermeture zippée - (Protections en nylon noir pour fauteuil équipé de passants pour sangle mollets XR060)
HT 113.00 €
TTC 119.22 € *Frame protectors Neoprene zip fasten (Black)*
- XP420 Protections de cadre en nylon (noir) avec fermeture velcro
HT 61.00 € *(Protections en nylon noir pour fauteuil équipé de passants pour sangle mollets XR060)*
TTC 64.36 € *Frame protectors Nylon velcro fasten (Black)*
- XR010 Pochette d'assise noire avec velcro
HT 49.00 € *Seat pouch velcro attach (Black)*
TTC 51.70 €
- XR200 Sac à dos avec logo RGK (noir)
HT 82.00 € *Rucksack with RGK logo (Black)*
TTC 86.51 €
- XR090 Kit outils
Tool kit
- XS065 Sangle mollet Sub4
Sub4 Calf Strap

NOTES COMPLEMENTAIRES**Toile de dossier avec broderie personnalisée**

Veuillez fournir le fichier au format .JPG et la position souhaitée de la broderie

**BARRE DE DOSSIER****AUTRES NOTES :**

Empty grid area for additional notes.

FABRICATIONS SPECIALES* (veuillez préciser ci-dessous le(s) numéro(s) de page et les détails auxquels s'applique la demande hors spécification.

OFF SPEC REQUEST APPROVED (for internal RGK office only)

RGK Internal Sign-off

* Les demandes de fabrications spéciales nécessitent une étude de faisabilité qui peut augmenter le prix de la commande et le délai de fabrication. Toute demande de dimension, d'option ou de cadre ne figurant pas sur le bon de commande sera traitée comme une demande de fabrication spéciale.