

Fecha de pedido:

Nº de pedido de Sunrise:

PVP Rec: 9.932 €

Peso máximo usuario: 110 kg

SBTXZ010 ****Cod. SRM030D (Mejora)****

Los precios aquí mostrados son Precios de Venta al Público Recomendados sin IVA

Datos contacto cliente

| | | | |
|----------------|----------------------|----------------|----------------------|
| Facturado a: | <input type="text"/> | Enviado a: | <input type="text"/> |
| Nombre: | <input type="text"/> | Nombre: | <input type="text"/> |
| Calle: | <input type="text"/> | Calle: | <input type="text"/> |
| Localidad: | <input type="text"/> | Localidad: | <input type="text"/> |
| Código postal: | <input type="text"/> | Código postal: | <input type="text"/> |
| Email: | <input type="text"/> | Email: | <input type="text"/> |
| Teléfono: | <input type="text"/> | Teléfono: | <input type="text"/> |
| Fax: | <input type="text"/> | Fax: | <input type="text"/> |

Datos relevantes del usuario para la configuración de la silla

Nombre:

Patología/lesión:

Otros datos usuario:

Nota plazo de entrega RGK - Importante

Cada silla RGK es trabajada de forma individualizada y con los más altos estándares de Calidad durante todo el proceso de fabricación desde la recepción del pedido. Este proceso artesanal implica que los plazos de entrega son orientativos garantizando siempre la personalización de la silla al mínimo detalle.

Una vez se recepciona el pedido en fábrica con todos los detalles de la silla confirmados, se procede a la realización del plano CAD personalizado. El plazo de entrega para este plano es de aproximadamente 3 semanas, pudiendo variar dependiendo del volumen de planos a realizar en ese momento. Una vez revisado el plano por el cliente, debe devolverse firmado con su conformidad para que pase a producción y se comience a fabricar la silla según las medidas y forma indicadas en plano. Hay que tener en cuenta que si se efectúan modificaciones en el plano, se realizará uno nuevo, ya que solo pasa a producción el plano con las medidas definitivas aprobadas. Este proceso puede llevar varios días o semanas, por ello se recomienda ser ágil en la revisión y devolución del plano firmado, evitando la demora en el inicio de fabricación.

Una vez que en RGK tenemos el plano definitivo, el plazo de fabricación de la silla son 5 semanas (transporte incluido), siempre y cuando la silla pase con éxito los tests de Calidad establecidos. Al ser un producto totalmente personalizado y fabricado individualmente bajo los más exigentes estándares de calidad, este plazo puede variar para garantizar el resultado óptimo de la silla.

Guía

- Modelo
- Configuración standard
- Opción
- Dato obligatorio
- Dato necesario
- Opción no incluida en el peso certificado

PRODUCTO

SBTX010 **OCTANE SUB4**
9.932 € **OCTANE SUB4**

XA070 Armazón abierto
Open design

Peso máximo usuario 110kg

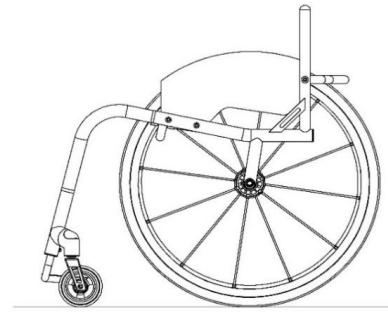

NOTA: LAS SILLAS RGK SE FABRICAN A LA MEDIDA DEL USUARIO Y TIENEN UNA TOLERANCIA DE FABRICACIÓN DE +/- 5MM

DIBUJO CAD

- XW010** DIBUJO CAD para aprobación final
(Incluye 2 modificaciones por parte del cliente. La tercera modificación tendrá un coste de 150 €)
(Incluido solo en pedidos en firme. Para presupuestos, consultar con Atención al Cliente)
ORDER CAD drawing for approval (2 amendments ONLY)

MEDIDAS DEL CHASIS

XY010 Anchura de asiento: (de parte interna a parte interna del protector lateral)
Seat width (Inside of sideguards)

(Max - 440mm)
 (Min - 250mm)

XY020 Profundidad de asiento:
Seat length

(Max - 440mm)
 (Min - 250mm)

XY030 Profundidad adicional sin tapicería:
(superficie adicional para soporte de piernas y agarre durante las transferencias)
Extra seat length (Provides additional leg support & hand grip)

(Max - 440mm total)

XY050 Altura delantera de asiento:
Front frame height

(Max - 520mm)
 (Min - 380mm)

XY060 Altura trasera de asiento:
Rear frame height

(Max - 500mm)
 (Min - 360mm)

XY070 Profundidad total de chasis:
Frame length

(Max - 625mm)
 (Min = XY020 + XY030 + 140mm)

XY072 Posición de las ruedas delanteras:
Castor position

Medidas optimizadas
Optimise measurements

XA020 Asiento ergonómico
Ergonomic seat
 Especificar longitud

(Standard = 120mm)

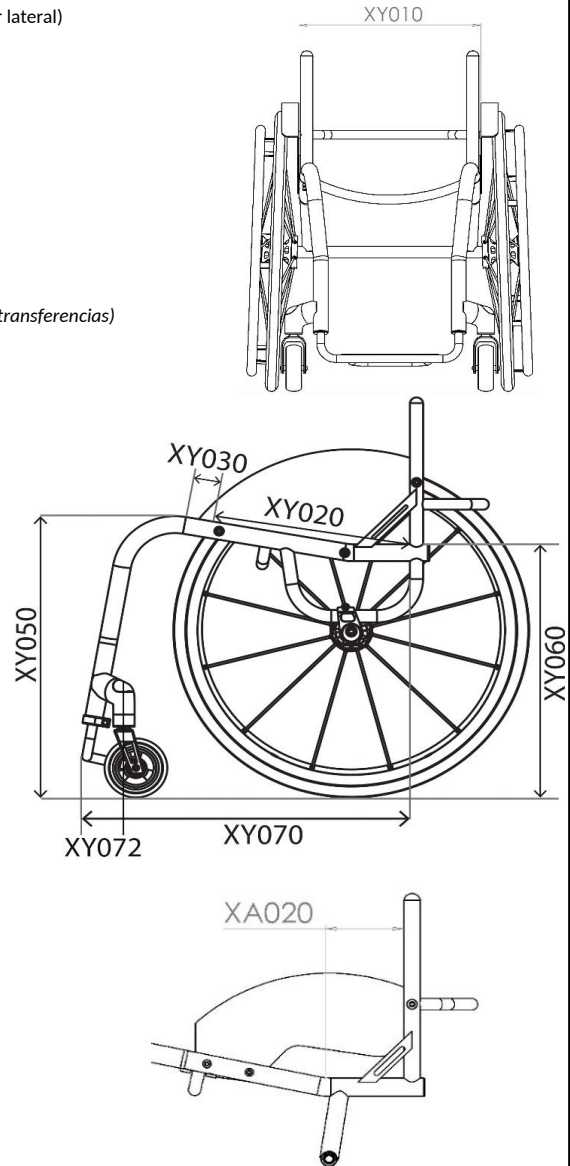

CHASIS DELANTERO Y REPOSAPIÉS

Opciones de chasis delantero

- XY080 Anchura de asiento taper (estrechamiento de asiento)
Seat taper design

- XY091 Anchura de armazón frontal (estrechamiento de reposapiés)
Parallel taper design

Especificar anchura



(Opcional, optimiza el acople al usuario, soporte adicional para piernas/ posicionamiento)

(Cuando es combinado con XY091, la referencia para el estrechamiento de asiento se toma en el centro de ambas curvaturas, ver indicación en foto del dibujo derecho)

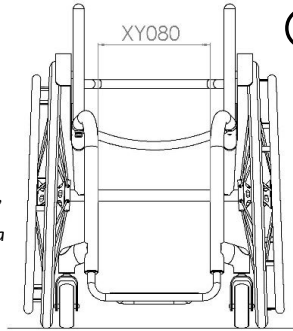

Especificar anchura



(en combinación con asiento Taper XY080, las medidas deben ser 20 mm menores)

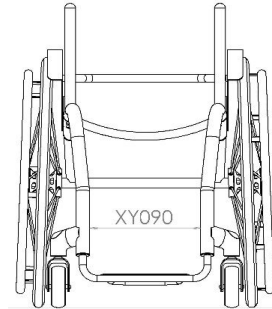

Reposapiés: diseño y medidas

- XY100 Diseño redondo
Round design

| Rueda delantera | Altura máx. posible |
|-----------------|---------------------|
| 4" | 110mm |

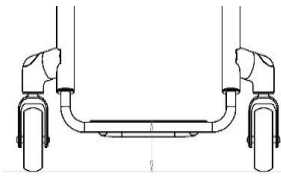

- XY105 Diseño cuadrado
(opción no incluida en el peso certificado)
Square design

| Rueda delantera | Altura máx. posible |
|-----------------|---------------------|
| 4" | 130mm |

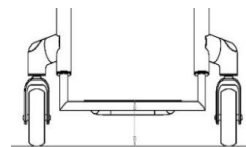

Medidas individuales de reposapiés

- XY115 Altura delantera de reposapiés
Front footrest height



- XY120 Altura trasera de reposapiés
Rear footrest height



(Standard = Altura delantera de reposapiés - 20 mm)

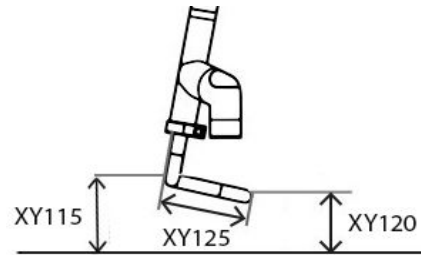

- XY125 Profundidad de reposapiés
Footrest length



Longitud máxima 140 mm (peso certificado)

(Para profundidades de 160 mm y superiores es necesario seleccionar la opción de reposapiés reforzado XB150)

- XB200 Elevador de plataforma soldado **(opción no incluida en el peso certificado)**
221,10 €
High level footrest (Non-certified Sub4 option)

Por favor indique altura frontal del reposapiés:

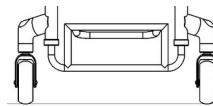

Tipo de reposapiés

- XB025 Reposapiés tubular de titanio Sub4 (ajustable en altura)
(16 x 1,6 mm grosor pared)
Tubular Titanium footrest Sub4 (Height adjustable)

- XB020 Reposapiés tubular de titanio (ajustable en altura)
(16 x 3 mm grosor pared)
(opción no incluida en el peso certificado)
Tubular titanium footrest (Height adjustable)



Opciones de plataformas - Necesario indicar tipo y anchura de plataforma

- XB045 Plataforma ligera de carbono **(con corte Sub4)**
Lightweight carbon fibre cover (With weight saving cut-out)

- Anchura plataforma Sub4 certificada
(Standard si no se selecciona otra opción)
Footplate width Sub4 certified
(Std if no option selected)

- Plataforma sin corte Sub4
(opción no incluida en el peso certificado)
No Cut-Out (Non Certified Sub4 option)



- Anchura plataforma Standard
(optimizada a ancho armazón)
(opción no incluida en el peso certificado)
Footplate width Standard (optimised plate width)
(Non Certified Sub4 option)

RUEDAS DELANTERAS, HORQUILLAS Y FRENOS

Ruedas delanteras

- XC135 Ruedas delanteras de 4x1.25" Frog Legs
(con llanta de aluminio y cubierta maciza. Selecciona el color abajo)
Aluminium centre 4"x1.25" Choose colour below:
 - Llanta plata y cubierta negra (Std)
Silver hub & black tyre (Std)
 - Llanta verde y cubierta negra
Green hub & black tyre
 - Llanta negra y cubierta negra
Black hub & black tyre
 - Llanta roja y cubierta negra
Red hub & black tyre
 - Llanta morada y cubierta negra
Purple hub & black tyre
 - Llanta azul y cubierta negra
Blue hub & black tyre
- SBTXC155 Ruedas delanteras Spinergy 4x1.4" carbono forjado (opción no incluida en el peso certificado)
Forged carbon centre 4"x1.4"
- XC140 Ruedas delanteras 5x1.4" Frog Legs
200 €
(con llanta aluminio y cubierta maciza negra) (opción no incluida en el peso certificado)
Aluminium centre 5"x1.4" (Non certified Sub4 option) (Silver hub and black tyre only)
- XC145 Ruedas delanteras 6x1.4" Frog Legs
200 €
(con llanta aluminio y cubierta maciza negra) (opción no incluida en el peso certificado)
Aluminium centre 6"x1.4" (Non certified Sub4 option) (Silver hub and black tyre only)

Horquillas

- XC190 Horquilla Performance
Performance castor fork
El color de horquilla será igual al elegido en detalles (pág. 6)
- XC192 Horquilla anti-vibración High trail castor fork
La mayor distancia entre la superficie de contacto y el eje de dirección reduce el aleteo a altas velocidades.
El color de horquilla será igual al elegido en detalles (pág. 6)

Ancho entre ruedas delanteras

- XY330 Ancho entre ruedas delanteras: Castor pin width
Medidas optimizadas
(para permitir el giro de ruedas y base para mínima resistencia al rodaje)
Optimise measurements
(Minimum width for clear castor rotation and maximum wheelbase length)



Frenos

- SBTXD036 Frenos compactos de tijera con montaje ligero
Compact scissor with lightweight fixing
- XD020 Frenos de tijera (bajo el asiento)
(opción no incluida en el peso certificado)
Underseat scissor (Non certified Sub4 option)
- XD050 Frenos de empuje
(opción no incluida en el peso certificado)
Push to lock (Non certified Sub4 option)
- XD010 Sin frenos
Omit wheel locks
- SBTXD085 Frenos Eagle (Indicar color abajo)
301,60 € (opción no incluida en el peso certificado)
Eagle Brakes (Indicate colour)
(Non Certified Sub4 option)
- SBTXD086 Frenos Eagle con montaje ligero (indicar color)
338 €
(sólo con centro de gravedad fijo)
(opción no incluida en el peso certificado)
Eagle Brakes with L/W fixing (Indicate colour)
(Only with fixed centre of gravity)



- Negro
BLACK
- Morado
PURPLE
- Rojo
RED
- Azul
BLUE

PROTECTORES LATERALES

Protector lateral SIN FENDER

- XE055 Protectores laterales ligeros de carbono fijos sin fender
Screw on lightweight carbon fibre

Medidas de los protectores

- Altura individualizada sobre la rueda: (A nivel de la rueda - Max 25 mm)
Individual above tyre (Follow tyre - max. 25mm)



- Altura del protector a nivel de la rueda
Level with tyre (Follow tyre)

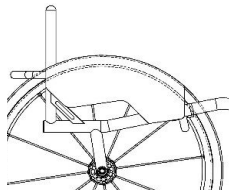

Protector lateral CON FENDER

- XE065 Protectores laterales ligeros de carbono fijos con fender
Screw on lightweight carbon fibre w/fender

Medidas de los protectores

- Altura del protector 10 mm sobre la rueda
(Standard si no se selecciona ninguna opción)
10mm above tyre (Standard)

- Medidas personalizadas
Altura del protector sobre la rueda (Min = 10mm)

- Individual above tyre (Min = 10mm)



- Anchura del fender hasta centro de la cubierta
Centre of tyre

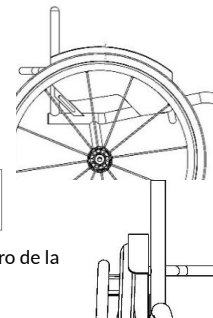

RESPALDO

Respaldo

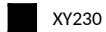

XY230

Respaldo con altura fija

Backrest height

Especificar altura



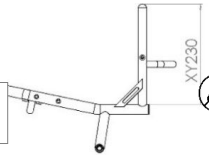

XG010

Respaldo fijo (No plegable)

Fixed Backrest (non-folding)

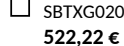

SBTXG020

522,22 €

Respaldo plegable con doble sistema bloqueo y ajuste en ángulo (Opción no incluida en el peso certificado)

Folding backrest with 2 position snap lock and angle adjust (Non certified Sub4 option)

Opciones ergonómicas

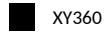

XY360

Ángulo de respaldo:

Backrest angle

-5 -3 0 +3 +5

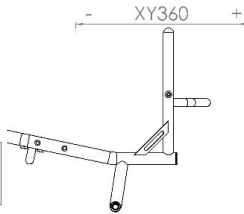

Individual

 (Max -10/+20 grados)

XG100

Respaldo ergonómico

Ergonomic backrest

Altura vertical

Vertical height



Inclinación posterior

Rearward position



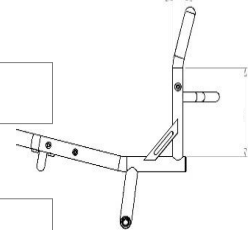

XG110

Respaldo Taper In (estrechamiento)

(por encima de los protectores laterales)

Inward taper (inside of backrest posts)



Anchura:

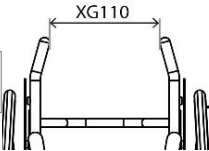

XG120

Respaldo Taper Out (Ensanchamiento)

(por encima de los protectores laterales)

Outward flare (inside of backrest posts)



Anchura:

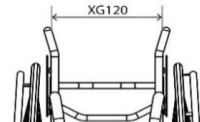

CENTRO DE GRAVEDAD

Camber

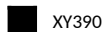

XY390

Selecciona Camber

Camber angle



Centro de Gravedad



SBTXH100

Diseño monotubo, con centro de gravedad FIJO

Single post fixed centre of gravity

(25-125mm)



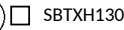
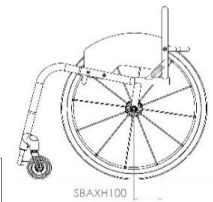

SBTXH130

Diseño cuadrado, con AJUSTE del centro de gravedad

(25-125mm) (Opción no incluida en el peso certificado)(1)

Square back adjustable centre of gravity

(25-125mm) (Non Certified Sub4 option)



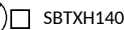

SBTXH140

Diseño redondo, con AJUSTE del centro de gravedad

(60-125mm) (Opción no incluida en el peso certificado) (1)

Round back adjustable centre of gravity

(60-125mm) (Non Certified Sub4 option)



EMPUÑADURAS



XG070

Empuñaduras extraíbles

(Opción no incluida en el peso certificado)

Screw in push handles (Non Certified Sub4 option)

245,10 €



XG080

Empuñaduras plegables

(Opción no incluida en el peso certificado)

Flip down push handles (Non Certified Sub4 option)

376,01 €

OPCIONES DE ANTIVUELCOS ** Cód. SRA030G (Mejora)**



XJ100

Antivuelco unilateral sport

(Opción no incluida en el peso certificado)

Single sport anti tip (Non Certified Sub4 option)

515,16 €

(1) NOTA: Con protector lateral con fender el ajuste del COG está limitado a 10 mm hacia delante y 25 mm hacia atrás. Si necesita mayor rango de ajuste, indíquelo en la sección "Notas" de la última página

COLORES ARMAZÓN

Armazón y reposapiés

SBTXN030 Acabado armazón Satinado
Bead Blast frame



XN010 Armazón pintado
Powder coat frame

SBTXN050 Acabado armazón Brillo
Polished frame

Código color

Color anodizado en horquilla y logo del armazón

NOTA: color en la horquilla y el logo del armazón



Negro
Black accent

Gris plata
Silver accent

XN250 Detalles en color personalizado
205,30 € Individual Accent Colour

Rojo
Red accent

Azul
Blue accent

Morado
Purple accent

Carbono
Carbon accent

TAPICERÍA

Tapicería de asiento

XP045 Tapicería de asiento ajustable en tensión Sub4
Sub4 Seat sling strap adjustable



XR050 Base de asiento de fibra de carbono
532,39 € (Opción no incluida en el peso certificado)
Carbon fibre seat plate (Non certified Sub4 option)

Tapicería de respaldo

XP035 Tapicería de respaldo ajustable en tensión Sub4
Airtech Sub4 backrest strap adjustable



XP050 Tapicería de respaldo Air Tech ajustable en tensión con cinchas
(Opción no incluida en el peso certificado)
Airtech backrest strap adjustable
(Non certified Sub4 option)



XP070 Incremento tapicería con esquinas de cuero (negro)
176,55 € (sólo con Tapicería de respaldo Air Tech XP050)
(Opción no incluida en el peso certificado)
Backrest upgrade to leather corners (Black)
(only with Airtech upholstery XP050)
(Non certified Sub4 option)



XP110 Tapicería de respaldo con bolsillo de cremallera
140,38 € (sólo con Tapicería de respaldo Air Tech XP050)
(Opción no incluida en el peso certificado)
Backrest with zip pocket
(only with Airtech upholstery XP050)
(Non certified Sub4 option)



XP170 Tapicería con dibujo personalizado
215,26 € (Completar página 9)
(sólo con Tapicería de respaldo Air Tech XP050)
Individual embroidery
Please complete page 9
(only with Airtech upholstery XP050)

Opciones de colores en costuras

Gris plata
Silver

Negro
Black

Azul
Blue

Color personalizado:
Individual:

Rojo
Red

Naranja
Orange

Morado
Purple

Color logo RGK

Blanco (Std)
White (Std)

Negro
Black

Azul
Blue





Color personalizado:
Individual:

Rojo
Red

Naranja
Orange

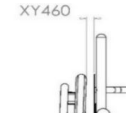
Morado
Purple

4 RUEDAS TRASERAS (* opciones no incluidas en el peso certificado)

| Tamaño | |
|---|---|
| <input type="checkbox"/> XY420 24" 24" Wheels | <input type="checkbox"/> XY430 25" 25" Wheels |
| Espacio rueda chasis | |
| <input checked="" type="checkbox"/> XY460 Espacio de la rueda al chasis Rear wheel gap |  |
|  15 mm <input type="checkbox"/> 20 mm <input type="checkbox"/> 25 mm <input type="checkbox"/> | |
| Tipos de ruedas | |
| <input type="checkbox"/> XK075 Spinergy BLXL 18 radios Blade (Carrete siempre negro)(selecciona abajo el color) 1.014,27 € Spinergy BLXL 18 blade spoke. N/A IN SILVER HUB | <input type="checkbox"/> SBTXK150 Spinergy CLX 18 radios Blade (llanta carbono) (Carrete siempre negro) Spinergy CLX 18 carbon blade spoke N/A IN SILVER HUB |
| <input checked="" type="checkbox"/> XK226 Ejes 100 mm quick release de titanio (par) Titanium 100mm quick release axle pins | |
| Opciones de colores para ruedas Spinergy  | |
| <input type="checkbox"/> Radios negros Black spokes | <input type="checkbox"/> Radios blancos White spokes |
| <input type="checkbox"/> Radios rojos Red spokes | <input type="checkbox"/> Radios azules Blue spokes |
| <input type="checkbox"/> Radios morados Purple spokes | <input type="checkbox"/> Radios naranjas Orange spokes |
| <input type="checkbox"/> Radios amarillos Yellow spokes | <input type="checkbox"/> Radios rosas Pink spokes |
| <input type="checkbox"/> Radios verdes Green spokes | |
| <input type="checkbox"/> XK180 256,74 € Color personalizado para ruedas Spinergy Individual spoke design (Specify colour) (Especificar color) Interiores: <input type="text"/> Exteriores: <input type="text"/> Outside: <input type="text"/> | |
| Opción de color anodizado | |
| <input type="checkbox"/> XK190 Carrete negro 134,54 € (opción standard) Black hub (std option) | <input type="checkbox"/> XK200 Carrete gris plata 134,54 € (no con BLXL/CLX) Silver hub (n/a with BLXL/CLX) |
| <input type="checkbox"/> XK202 Carrete y llanta morado 206,21 € (Sólo LX, XLX, BLXL) Purple hub/rims (LX, XLX & BLXL only) | <input type="checkbox"/> XK203 Carrete y llanta azul 206,21 € (Sólo LX, XLX, BLXL) Blue hub/rims (LX, XLX & BLXL only) |
| <input type="checkbox"/> XK201 Carrete y llanta rojo 206,21 € (Sólo LX, XLX, BLXL) Red hub/rims (LX, XLX & BLXL only) | <input type="checkbox"/> XK204 Carrete y llanta dorado 269,93 € (Sólo LX, XLX, BLXL) Gold hub/rims (LX, XLX & BLXL only) |
| <input type="checkbox"/> XK205 Carrete y llanta en color personalizado 269,93 € Color: <input type="text"/> Individual hub/rims Select colour: <input type="text"/> | |
| Sin ruedas | |
| <input type="checkbox"/> SBTXK040 Sin ruedas Supply without Wheels |  <input type="text"/> |
| Posición del aro | |
| <input type="checkbox"/> XY480 Montaje estrecho Narrow set handrim | <input type="checkbox"/> XY485 Montaje ancho Wide set handrim |
| <input type="checkbox"/> XL090 Cortar patillas del aro (Recomendado si la distancia entre chasis y rueda es 20 mm o menos) 159,99 € Remove excess mounting tabs (recommended for small wheel gaps) | |
| Aros | |
| <input type="checkbox"/> XL010 Aros de aluminio anodizado con 6 uniones (la opción más ligera) 462,07 € Aluminium hard anodised 6 tab (Standard if no option selected) | <input type="checkbox"/> XL040 Aros de titanio con 6 uniones 378,92 € Titanium 6 tab |
| <input type="checkbox"/> XL160 Aros Elipse con 6 uniones 462,07 € Elipse 6 tab (replacement for Surge) | <input type="checkbox"/> XL035 Aros Natural Fit LT 462,07 € Natural Fit LT |
| <input type="checkbox"/> XL020 Aros Tetra Grip con 6 uniones 447,30 € Tetra grip 6 tab | <input type="checkbox"/> XL150 Aros Carbolife Gekko 777,92 € Carbolife Gekko <input type="checkbox"/> Negro <input type="checkbox"/> Gris |
| <input type="checkbox"/> XL100 Aros Para Grip con 6 uniones 447,30 € Para grip 6 tab | <input type="checkbox"/> XL170 Aros Carbolife Curve (Negro) 809,12 € Carbolife Curve L (Black) |
| Cubiertas | |
| <input type="checkbox"/> XM060 Cubiertas Schwalbe One (la opción más ligera) 149,09 € Schwalbe One (Lightest option) | <input type="checkbox"/> XM130 Cubiertas Kenda color negro 29,09 € Kenda black |
| <input type="checkbox"/> XM010 Cubiertas Kenda alta presión 42,20 € Kenda <input type="checkbox"/> Gris <input type="checkbox"/> Azul <input type="checkbox"/> Rojo <input type="checkbox"/> Grey <input type="checkbox"/> Blue <input type="checkbox"/> Red | <input type="checkbox"/> XM050 Cubiertas Kenda K885 mountain bike (sólo 24" y 25") 42,20 € Kenda K885 mountain bike tyre (24",25" only) (24",25" only) |
| <input type="checkbox"/> XM020 Cubiertas Schwalbe Marathon Plus 120,48 € Schwalbe Marathon Plus | |
| <input type="checkbox"/> XM040 Cubiertas Shox maciza, color negro 176,00 € Shox solid airless | |
| Válvulas | |
| <input type="checkbox"/> XY500 Válvula Schraeder (Standard si no se selecciona ninguna opción, Schraeder inner tube valve (Std if no option selected)) | <input type="checkbox"/> XY490 Válvula Presta Presta inner tube valve |

Los secciones señaladas con ** indican opciones que no garantizan un peso máx.certificado por debajo de los 4 kg

4 COJINES RGK (opciones no incluidas en el peso certificado)**

Cojín de espuma RGK

- XP080 Cojín espuma RGK (seleccionar funda abajo)
131,64 € Elegir densidad y altura del cojín
Cushion foam (select density and size below)
- Cojín densidad blanda (CMS040) Cojín densidad media (CMS050)
Soft (CMS040) Medium (CMS050)
- Altura cojín 50 mm Altura cojín 75 mm Altura cojín 100 mm
50mm 75mm 100mm

Opciones funda de cojín

- XP085 Funda de cojín de Nylon (color negro)
Nylon cushion cover (Black)
- XP090 Incremento funda de cojín Air Lite transpirable (color negro)
101,83 € Air Lite cushion cover (Black)
- XP100 Funda de cojín de cuero (color negro)
239,20 € Leather cushion cover (Black)

4 COJINES Y RESPALDOS JAY (opciones no incluidas en el peso certificado)**

Imprescindible adjuntar hoja de pedido del cojín o respaldo

- Cojines JAY
Consulta la gama completa y los precios en nuestra web.
JAY Cushion (Price dependant on size / option)
- Respaldos JAY
Consulta la gama completa y los precios en nuestra web.
JAY Backrest (Price dependant on size / option)

4 OPCIONES DE ARMAZÓN (opciones no incluidas en el peso certificado)**

- XR060 Anclajes para cincha pantorrillera integrados en el chasis
159,99 € (Para colocar la cincha pantorrillera en el armazón frontal)
(To locate calf strap on front frame)
Especificar altura desde el suelo

 Medidas optimizadas
Optimise measurements

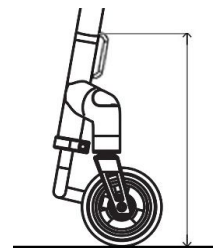
**RUEDA FRONTAL TODO TERRENO**

- XR080 Rueda frontal todoterreno, color negro (montada en la silla) (Sólo con reposapiés XB010, TGAXB080, XB150)
888,89 € Frontwheel assembly (Only with XB010, TGAXB080, XB150)

4 ACCESORIOS (opciones no incluidas en el peso certificado)**

- XP120 Protectores del chasis de neopreno con cremallera (color negro)
113,44 € Frame protectors Neoprene zip fasten (Black)
- XP420 Protectores del armazón de Nylon con velcro (color negro)
82,66 € Frame protectors Nylon velcro fasten (Black)
- XR010 Bolsa para objetos personales con Velcro sobre asiento (color negro)
59,63 € Seat pouch velcro attach (Black)
- XR200 Mochila negra con logo RGK
88,31 € Rucksack with RGK logo (Black)
- XR090 Kit de herramientas
Tool kit
- XS065 Cinta pantorrillera Sub4
Sub4 Calf Strap

Los secciones señaladas con ** indican opciones que no garantizan un peso máx.certificado por debajo de los 4 kg

NOTAS ADICIONALES

TAPICERÍA CON DIBUJO PERSONALIZADO (XP170)

ADJUNTAR IMAGEN JPG DEL DISEÑO E INDICAR POSICIÓN ABAJO



BARRA RIGIDIZADORA RESPALDO

NOTAS ADICIONALES SOBRE LA SILLA:

BUILT-4-ME
SOLICITUD DE ESPECIFICACIONES ESPECIALES *
(por favor detalla abajo en qué consiste la especificación especial y la(s) página(s) a las que aplica)

SOLICITUD DE ESPECIFICACIONES ESPECIALES APROBADA (Uso interno RGK)

Firma RGK

* Estas solicitudes especiales requieren un estudio de viabilidad que puede aumentar el precio y el plazo de entrega del pedido. Toda solicitud de dimensiones, opciones o armazón que no figure en la hoja de pedido se considerará una solicitud especial (Built-4-Me).