



QUICKIE® Krypton R

Rev. 1 2023

Faturado a:
 Nome:
 Morada:
 Localidade: Código postal:
 Telf: Fax:

Enviado a:
 Nome:
 Morada:
 Localidade: Código postal:
 Telf: Fax:

Data da encomenda:
 Nº de encomenda Sunrise:



Os preços abaixo indicados são Preços de Venda ao Público Recomendados e Preços de Venda a Ortopedia sem IVA

PVP Rec: 5.524,77 €

KRR010000

- = Standard
- = Opção com custo
- = Opção sem custo
- L = Opção mais leve
- (+) = Acrescenta 500 gr

Peso máximo usuario: 125 kg

DIMENSÕES (Todas as medidas estão em cm e sem almofada)

LARGURA DO ASSENTO - do exterior do tubo da armação ao exterior do tubo da armação

32	34	36	38	40	42	44	46
○	○	○	○	○	○	○	○

PROFUNDIDADE DO ASSENTO

34	36	38	40	42	44	46	48
○	○	○	○	○	○	○	○

ALTURA DIANTEIRA DO ASSENTO

A estrutura alta é 4 cm mais alta que a estrutura baixa

Altura dianteria do assento em cm

		Forqueta	Estutura	43	44	45	46	47	48	49	50	51	52	53	54	55		
Rodas dianteiras	3"	111 mm	Baixa	○	○	○												
		123 mm				○	○	○										
		Frog Leg							○	○								
		1 braço		○	○	○												
	4"	111 mm	Alta					○	○	○								
		123 mm								○	○	○						
		Frog Leg											○	○				
		1 braço								○	○	○						
	5"	111 mm	Baixa				○	○	○									
		123 mm						○	○	○								
		Frog Leg									○	○	○					
		1 braço						○	○	○								
5"	111 mm	Alta								○	○	○						
	123 mm										○	○	○					
	Frog Leg												○	○	○			
	1 braço											○	○	○				
6"	123 mm	Alto											○	○	○			
	Frog Leg													○	○	○		



Krypton R

● = Standard ○ = Opção sem custo □ = Opção com custo L = Opção mais leve (+) = Acrescenta 500 gr

ALTURA TRASEIRA DO ASSENTO: em função do tamanho da roda traseira

A altura traseira do assento selecionado é ajustável + / - 1 cm

A altura traseira do assento tem que ser entre 0 e 11 cm mais baixa que a altura dianteira

A altura traseira do assento não pode ser superior à dianteira

Importante: Com alturas traseiras do assento de 46 cm e superiores, a largura entre protetores laterais aumenta 35 mm

Altura traseira do assento em cm

Rodas traseiras	38	39	40	41	42	43	44	45	46	47	48	49	50
24"	○ ⁽¹⁾	○ ⁽²⁾	○ ⁽²⁾	○	○	○	○	○	○	○	○	○ ⁽³⁾	
25"		○ ⁽¹⁾	○ ⁽²⁾	○ ⁽²⁾	○	○	○	○	○	○	○	○	○ ⁽³⁾

TECIDO DO ASSENTO

Tecido do Assento

KRR020012 ● Tecido de cintas Airflow com 1 bolsa	Std
KRR020017 □ Tecido de cintas Airflow com 2 bolsas	73,74 €
KRR020018 □ Tecido de cintas Airflow com 1 bolsa e uma bolsa de cateter	73,74 €
KRR020019 □ Tecido de cintas Airflow Superlight (peso máx utilizador: 85 kg) (L)	184,36 €
<i>Peso máximo utilizador 85 kg; só possível para larguras de assento até 40 cm</i>	
KRR020000 ○ Sem tecido do assento	s/c

Almofada com capa preta

Espuma (dureza média):	Grossura:	KRR020101 □ 3 cm	KRR020102 □ 5 cm	143,38 €
Latex (muito macia)	Grossura:	KRR020103 □ 5 cm		143,38 €

Acessórios de assento

KRR090018 □ Cinto de posicionamento com fecho	(Apenas com encosto standard)	113,72 €
---	-------------------------------	----------

Almofadas JAY

NOTA - Estas são apenas algumas das almofadas Jay disponíveis. Consulte a gama completa na nossa Web

□ JAY Xtreme Active	(Imprescindível juntar a nota de encomenda da almofada)	616,15 €
□ JAY Easy Fluid, base curva	(Imprescindível juntar a nota de encomenda da almofada)	323,15 €
□ JAY Lite	(Imprescindível juntar a nota de encomenda da almofada)	323,15 €
□ JAY Easy Visco, base curva	(Imprescindível juntar a nota de encomenda da almofada)	105,43 €
□ JAY Basic	(Imprescindível juntar a nota de encomenda da almofada)	105,43 €

ENCOSTO

KRR030001 ● Encosto std regulável de alumínio (em preto)	Std																
Altura do encosto montado de fábrica:	<table border="1"> <thead> <tr> <th>25 - 30</th> <th>30 - 35</th> <th>35 - 40</th> <th>40 - 45</th> </tr> </thead> <tbody> <tr> <td>○ 25</td> <td>○ 30</td> <td>○ 35</td> <td>○ 40</td> </tr> <tr> <td>○ 27,5</td> <td>○ 32,5</td> <td>○ 37,5</td> <td>○ 42,5</td> </tr> <tr> <td>○ 30</td> <td>○ 35</td> <td>○ 40</td> <td>○ 45</td> </tr> </tbody> </table>	25 - 30	30 - 35	35 - 40	40 - 45	○ 25	○ 30	○ 35	○ 40	○ 27,5	○ 32,5	○ 37,5	○ 42,5	○ 30	○ 35	○ 40	○ 45
25 - 30	30 - 35	35 - 40	40 - 45														
○ 25	○ 30	○ 35	○ 40														
○ 27,5	○ 32,5	○ 37,5	○ 42,5														
○ 30	○ 35	○ 40	○ 45														
Ângulos de ajuste em altura:																	
25-30 cm; 30-35 cm; 35-40 cm; 40-45 cm.																	
KRR030006 □ Encosto de carbono (L)	465,37 €																
<i>Não possível com punhos ajustáveis em altura, nem com encostos Jay, nem com cinto</i>																	
altura fixa, barra rigidizadora próxima da tela, punho em borracha Krypton																	
Altura do encosto montado de fábrica	<table border="1"> <tbody> <tr> <td>○ 25</td> <td>○ 32,5</td> <td>○ 40</td> </tr> <tr> <td>○ 27,5</td> <td>○ 35</td> <td>○ 42,5</td> </tr> <tr> <td>○ 30</td> <td>○ 37,5</td> <td>○ 45</td> </tr> </tbody> </table>	○ 25	○ 32,5	○ 40	○ 27,5	○ 35	○ 42,5	○ 30	○ 37,5	○ 45							
○ 25	○ 32,5	○ 40															
○ 27,5	○ 35	○ 42,5															
○ 30	○ 37,5	○ 45															
Não permite ajustes em altura																	

Tipo de encosto

KRR030015 ● Encosto dobrável e ajustável em ângulo	(De -31° a +15°) (peça de ajuste apenas na cor preta anodizado)	Std
KRR030012 ○ Encosto ajustável em ângulo (não dobrável)	(De -31° a +15°) (peça de ajuste apenas na cor preta anodizado)	s/c
KRR030102 □ Encosto dobrável e ajustável em ângulo com duplo sistema de bloqueio	(De -31° a +15°)	76,23 €
Color da patilha (4):	● Preto ○ Laranja ○ Cinza prata ○ Vermelho ○ Azul	18,44 €
	KRR030036 KRR030037 KRR030038 KRR030039	

Punhos

KRR030200 ○ Sem punhos	(L)	s/c
KRR030201 ○ Punhos standard compridos		s/c
KRR030203 □ Punhos dobráveis	(apenas com encosto standard desde 32.5 cm)	225,75 €
KRR030204 □ Punhos ajustáveis em altura	(+)	(apenas com encosto standard desde 32.5 cm)
KRR030205 □ Punhos ajustáveis em altura para JAY	(+)	(apenas com encosto standard desde 32.5 cm)

Tecido do encosto

KRR030316 ● Tecido do encosto EXO EVO	Std
Cor dos frisos: ● Preto ○ Laranja ○ Cinza prata ○ Vermelho ○ Azul	
KRR030317 □ Tecido do encosto EXO EVO PRO	155,23 €
Cor dos frisos: ● Preto ○ Laranja ○ Cinza prata ○ Vermelho ○ Azul	
KRR030005 □ Tecido do encosto EXO EVO SUPERLIGHT (L)	155,23 €
Cor dos frisos: ● Preto ○ Laranja ○ Cinza prata ○ Vermelho ○ Azul	
KRR030300 ○ Sem tecido do encosto	s/c

- (1): Não permite ajustar a altura ± 1 cm
 (2): Não é possível ajustar a altura 1 cm para baixo, só 1 cm para cima
 (3): Não é possível ajustar a altura 1 cm para cima, apenas 1 cm para baixo
 (4): Cor da patilha apenas com encosto com duplo sistema de bloqueio. Outros casos apenas em preto

Para mais informação visite a nossa página Web
www.SunriseMedical.pt
 © Sunrise Medical 2023 2/6

Krypton R

● = Standard ○ = Opção sem custo □ = Opção com custo L = Opção mais leve (+) = Acrescenta 500 gr

ENCOSTO JAY3 CARBONO

Selecione o encosto e tipo de fixações. Só com encosto standard

Largura da carcaça (en cm) para larguras de cadeiras*	32	36	41	46
	32-34	35-40	41 - 44	45 - 48



Torácico Inferior (LT) PVP: 770,00 €

Altura 17 cm

<input type="radio"/>	<input type="radio"/>	<input type="radio"/>	
J3BCFSCCLTS32	J3BCFSCCLTS36	J3BCFSCCLTS41	

Altura 24 cm

<input type="radio"/>	<input type="radio"/>	<input type="radio"/>	<input type="radio"/>
J3BCFSCCLTT32	J3BCFSCCLTT36	J3BCFSCCLTT41	J3BCFSCCLTT46

NOTA - Consulte a gama completa de encostos Jay 3 disponível na nossa web ou catálogo



Torácico Medio (MT) PVP: 770,00 €

Altura 30 cm

<input type="radio"/>	<input type="radio"/>	<input type="radio"/>	<input type="radio"/>
J3BCFSCMMS32	J3BCFSCMMS36	J3BCFSCMMS41	J3BCFSCMMS46

Altura 38 cm

<input type="radio"/>	<input type="radio"/>	<input type="radio"/>	<input type="radio"/>
J3BCFSCMTT32	J3BCFSCMTT36	J3BCFSCMTT41	J3BCFSCMTT46

Encaixes para encosto JAY 3 carbono

- Encaixes com desmontagem rápida (Quick Release) (QR) s/c
- Encaixes fixos (FX) s/c

PVP

PROTETORES LATERAIS E APOIOS DE BRAÇOS

KRR040101	<input type="checkbox"/>	Protetor ultraleve pequeno (1) (L) (fibra de carbono)	145,46 €
KRR040102	<input type="radio"/>	Protetor lateral de alumínio sem guarda lamas (em preto mate)	s/c
KRR040103	<input checked="" type="radio"/>	Protetor lateral de alumínio com guarda lamas (em preto mate) (Altura traseira mínima do assento 39 cm)	Std
KRR040104	<input type="checkbox"/>	Protetor lateral de carbono com guarda lamas (Altura traseira mínima do assento 39 cm)	248,65 €
KRR040107	<input type="radio"/>	Protetor de plástico desmontável	s/c
KRR040052	<input type="checkbox"/>	Apoios de braços ajustáveis em altura mediante ferramentas, e em profundidade (33 cm) (2) (+)	304,51 €
KRR040117	<input type="checkbox"/>	Apoio de braços tubulares (+)	147,91 €
KRR040000	<input type="radio"/>	Sem protetores laterais	s/c

APOIO DE PÉS E PLATAFORMAS

KRR050029	<input type="radio"/>	Tubular (L)	s/c
KRR050030	<input type="checkbox"/>	Tubular com proteção de plástico	99,16 €
KRR050025	<input type="radio"/>	Plataforma ajustável em ângulo e profundidade, de composito	s/c
KRR050024	<input checked="" type="radio"/>	Plataforma ajustável em ângulo e prof., de alumínio (em preto mate)	Std
KRR050026	<input type="checkbox"/>	Plataforma ajustável em ângulo e profundidade, de carbono	286,40 €
KRR050125	<input type="checkbox"/>	Plataforma Performance ajustável em ângulo (Não possível com largura assento 32 e curvatura de apoio de pés 3 cm)	201,49 €
KRR050128	<input type="checkbox"/>	Plataforma rebatível para trás de composito (ajustável em ângulo e profundidade) (3)	317,47 €
KRR050127	<input type="checkbox"/>	Posicionador de pés para plataforma (apenas para plataformas KRR050025, KRR050024, KRR050026 e KRR050125)	88,49 €

Comprimento da perna (LLL) Debe ser 3 cm menor que a altura dianteira do assento

- 36 37 38 39 40 41 42 43
- 44 45 46 47 48 49 50 51

ESTRUTURA (Selecione comprimento da estrutura; ângulo e curvatura do apoio de pés)

Longitude da estrutura		
KRR010206	<input checked="" type="radio"/> Estrutura standard	Std
KRR010207	<input type="radio"/> Estrutura 2cm mais comprida (não c/ profundidade de 48cm; recomendado com ângulo mais fechado do tubo da forqueta)	s/c
Ângulo da estrutura		
KRR010012	<input checked="" type="radio"/> Estrutura standard 100°	Std
KRR010013	<input type="checkbox"/> Estrutura Performance 92°	199,55
Curvatura do apoio de pés		
KRR010101	<input checked="" type="radio"/> Curvatura do apoio de pés 1 cm	Std
KRR010103	<input type="checkbox"/> Curvatura do apoio de pés Performance 3 cm (não é possível com largura de assento de 32 cm)	199,55
Posição da forqueta (ver páginas traseiras)		
KRR010301	<input checked="" type="radio"/> Ângulo standard do tubo da forqueta (mais aberto, e posição da roda adiantada)	Std
KRR010302	<input type="radio"/> Ângulo mais fechado do tubo da forqueta e posição da roda atrasada	s/c

(1): Com rodas de 24" a altura traseira mínima do assento ao chão é de 41 cm; com rodas de 25" é de 43 cm

(2): Apenas com Centro de Gravidade (CoG) de 5,6 cm

(3): Peso máximo utilizador 75 kg; não possível com rodas 4"

(L)= Opção mais leve (+)= acresce mínimo 500 g ao peso da cadeira

Para mais informação visite a nossa página Web www.SunriseMedical.pt

© Sunrise Medical 2023 3/6

Krypton R

● = Standard ○ = Opção sem custo □ = Opção com custo L = Opção mais leve (+) = Acrescenta 500 gr

CENTRO DE GRAVIDADE (COG)

(distância entre o eixo da roda traseira e o tubo do encosto)

COG56	○	5,6 cm
COG68	○	6,8 cm
COG80	○	8 cm
COG92	○	9,2 cm
COG104	○	10,4 cm

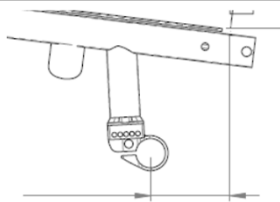

PVP

ACESSÓRIOS DO CHASSIS

(escolha entre tubos de cola ou antivoltéis, não ambos)

KRR090031	□	Suspensão nas rodas traseiras até 70 kg	(1)	(+)		642,38 €
KRR090032	□	Suspensão nas rodas traseiras até 120 kg	(1)	(+)		642,38 €
Tubo de cola (2)						
KRR090001	□	Esquerdo KRR090002	□	Direito		85,42 €
KRR090003	□	Par		(+)	(Não com anti volteios)	172,36 €
KRR090009	□	Suporte para canadianas			(sempre com tubos de cola)	50,31 €
Antivoltéis, rebatíveis (2)						
KRR090004	□	Esquerdo KRR090005	□	Direito	(+)	188,31 €
KRR090006	□	Par		(+)	(Não com ajuda tubo de cola)	381,39 €
KRR090007	□	Rodas antivoltéio não rebatíveis (estilo Quickie) (2)		(+)	(par)	199,80 €
Anti volteio ativo (abatível pelo próprio utilizador) (2)						
KRR090033	□	Esquerdo KRR090008	□	Direito	(+)	310,80 €
KRR090010	□	Rodas de trânsito	(2)	(+)	(Rodas de 3")	350,91 €
KRR090016	□	Anti-golpes			(Têxtil, com velcro)	90 €
KRR090577	□	Proteção para estrutura, em preto			(Proteção adesiva nos hangers, contra riscos)	149,16 €

FORQUETAS

(compare com a sua opção na primeira página)

KRR080013	●	Forquetas Carbotecture, em preto (111 mm)	(L)		(só 111 mm)	Std	
		Forqueta em cor:	○ Cinza prata	○ Laranja	○ Vermelho (3)	○ Azul (3)	71,67 €
KRR080029	○	Forquetas de alumínio, em preto (123 mm)			(só 123 mm)	s/c	
		Forqueta em cor:	○ Cinza prata	○ Laranja			71,67 €
KRR080008	□	Forquetas de um só braço (alumínio), em preto			(Comprimento 111 mm. Só com rodas com jante de alumínio)	233,13 €	
		Forqueta em cor:	○ Laranja	○ Cinza prata	○ Vermelho (3)	○ Azul (3)	71,67 €
KRR080007	□	Forquetas FROG LEG		(+)	(com suspensão; apenas na cor preto)	547,96 €	
					(apenas com rodas 4" e 5" maciças e com todas as de jante de alumínio)		

RODAS DIANTEIRAS

(compare com a sua opção na primeira página)

KRR080301	○	Maciça	□ 3"	□ 4"	□ 5"	□ 6"	(não com forqueta de 1 braço)	s/c
KRR080302	○	Maciço macio		□ 5"	□ 6"		(não com forqueta de 1 braço)	s/c
KRR080303	□	Maciça com luzes		□ 4"	□ 5"		(não com forqueta de 1 braço)	93,03 €
KRR080304	□	Maciça com jante de alumínio em cinza prata		□ 4"	□ 5"			109,85 €
KRR080306	□	Maior grossura (maciço macio) com jante de alumínio (cor cinza prata)		□ 4"	□ 5"			147,90 €
		Jante em cor anodizado:	□ Preto	□ Laranja	□ Vermelho	□ Azul		56,98 €

RODAS TRASEIRAS

(compare com a seleção de tamanho de roda que escolheu na página 2)

NOTA: para utilizadores com um peso superior a 100 kg, aconselha-se rodas com raios cruzados

KRR070000	○	Sem rodas traseiras						s/c
KRR070001	○	Com raios cruzados (36 raios cor cinza prata)		(+)			(só com rodas de 24")	s/c
KRR070002	●	Rodas de desenho (36 raios cor zinta prata)					(só com rodas de 24")	Std
KRR070003	□	Rodas ultraleves (24 raios cor zinta prata)						58,53 €
					(não com pneus maciços)(carrete e jante em preto. Ver opções p/ outras cores na página 6)			
KRR070004	□	Rodas Proton (ultaleves) (24 raios pretos)		(L)			(peso máximo do utilizador 100 Kg)	63,30 €
					(não com pneus maciços) (Não disponíveis com aros antiderrapantes)			
KRR070005	□	Rodas Spinergy, 18 raios pretos e carretes cinza prata					(outras cores disponíveis através do B4M)	749,85 €
KRR070007	□	Rodas Spinergy, 12 raios pretos e carretes preto					(outras cores disponíveis através do B4M)	805,82 €

PNEUS

KRR070101	○	Right Run					(só com rodas de 24")	
KRR070107	□	Schwalbe One		(L)				s/c
KRR070102	○	Maciços		(+)			(não disponível com rodas ultra leves nem Proton. Apenas 24")	52,60 €
KRR070104	□	Marathon Plus Evolution		(+)				s/c
								120,50 €

(1): Não possível com placa do eixo de carbono nem com tubo do eixo de carbono. Fabricado em alumínio
 (2): Não possível com camber a 0º Super leve
 (3): Em vermelho e azul apenas com forquetas Carbotecture de 111mm ou de 1 braço, e sempre em combinação com rodas dianteiras maciças macias (KRR080302) ou de maior grossura maciço macio com jante de alumínio (KRR080306)
 (L)= Opção mais leve (+)= acrescenta mínimo de 500 g ao peso da cadeira

Para mais informação visite a nossa página Web www.SunriseMedical.pt

© Sunrise Medical 2023 4/6

Krypton R

● = Standard ○ = Opção sem custo □ = Opção com custo L = Opção mais leve (+) = Acrescenta 500 grs **PVP**

AROS

KRR070201	<input type="radio"/>	Alumínio Cinza prata pintado	(L)	(não possível com aro afastado nas rodas ultra leves e Proton)	s/c
KRR070202	<input checked="" type="radio"/>	Alumínio Cinza prata anodizado	(L)	(não possível com aro afastado nas rodas ultra leves e Proton)	Std
KRR070203	<input type="checkbox"/>	Alumínio pintado (introduzir código da cor)	(L)	(selecione a cor na última página)	88,50 €
KRR070204	<input type="radio"/>	Aço inoxidável	(+)	(só com rodas de 24")	s/c
KRR070205	<input type="checkbox"/>	Titânio		(Com rodas de 25" só se forem Spinergy)	320,36 €
KRR070206	<input type="checkbox"/>	Titânio pintado		(Com rodas de 25" só se forem Spinergy)	320,36 €
KRR070207	<input type="checkbox"/>	Antiderrapante	(+)	(só com rodas de 24")	450,10 €
KRR070208	<input type="checkbox"/>	Super anti-derrapante Maxgrepp®	(+)	(sem separação entre o aro e a roda)(só com rodas de 24")	475,46 €
KRR070212	<input type="checkbox"/>	Ellipse 3R, cor preta	(+)	(aro ergonómico com proteção em borracha)	462,07 €
KRR070250	<input type="checkbox"/>	Capa do aro		(só com rodas de 24")	173,87 €

Montagem do aro

KRR070317	<input checked="" type="radio"/>	Estreito (17 mm)	KRR070327	<input type="radio"/>	Afastado (27 mm)	s/c
KRR070307	<input type="checkbox"/>	Muito estreito (7 mm)			(só com aros de aço)	164,70 €

CAMBER

KRR070049	<input type="checkbox"/>	0° Super leve	(L)	(Não permite quaisquer ajustes)	46,54 €
KRR070600	<input checked="" type="radio"/>	0°		(Permite ajuste +/-15 mm de distância da roda à estrutura da cadeira)	Std
KRR070603	<input type="radio"/>	3°		(Permite ajuste +/-15 mm de distância da roda à estrutura da cadeira)	s/c

PROTETORES DE RAIOS (só com rodas de 24") (+) Não compatíveis com rodas Spinergy

KRR070831	<input type="checkbox"/>	Transparentes			239,86 €				
KRR070823	<input type="checkbox"/>	Princess	KRR070827	<input type="checkbox"/>	Silk	KRR070833	<input type="checkbox"/>	Zebra	239,86 €
KRR070816	<input type="checkbox"/>	Happy Lions	KRR070830	<input type="checkbox"/>	Tiger	KRR070805	<input type="checkbox"/>	Cheese	239,86 €
KRR070819	<input type="checkbox"/>	Monkeys	KRR070813	<input type="checkbox"/>	Galactica	KRR070818	<input type="checkbox"/>	Jungle Fever	239,86 €
KRR070820	<input type="checkbox"/>	Oriental	KRR070814	<input type="checkbox"/>	Graffiti	KRR070811	<input type="checkbox"/>	Feather	239,86 €
KRR070829	<input type="checkbox"/>	Superhero	KRR070802	<input type="checkbox"/>	Basketball	KRR070806	<input type="checkbox"/>	Chrome wheel	239,86 €
KRR070817	<input type="checkbox"/>	Hot wheels	KRR070812	<input type="checkbox"/>	Flying water	KRR070803	<input type="checkbox"/>	Basketball 2	239,86 €
KRR070822	<input type="checkbox"/>	Pool			KRR070828	<input type="checkbox"/>	Space	239,86 €	

TRAVÕES

KRR060001	<input checked="" type="radio"/>	Travão standard			Std
KRR060002	<input type="checkbox"/>	Travão de joelho (montado alto)			82,37 €
KRR060010	<input type="checkbox"/>	Extensão para travão montado alto, rebatível		(só com travão de joelho)	41,18 €
KRR060023	<input type="checkbox"/>	Travão compacto EVO			67,09 €
KRR060024	<input type="checkbox"/>	Travão compacto ultra leve EVO (1)	(L)		163,27 €
KRR060006	<input type="checkbox"/>	Travão de hemiplegia esquerdo	(+)		233,13 €
KRR060007	<input type="checkbox"/>	Travão de hemiplegia direito	(+)		233,13 €

ACESSÓRIOS

KRR090000	<input checked="" type="radio"/>	Kit de ferramentas			Std
KRR090024	<input type="checkbox"/>	Bomba alta pressão			114,39 €
KRR090025	<input type="checkbox"/>	Bomba			22,85 €
KRR090030	<input type="checkbox"/>	Mochila			105,23 €
KRR090026	<input type="checkbox"/>	Suporte de telemóvel			28,94 €

(1): Ajuste do centro de gravidade de ± 2 cm
(L)= Opção mais leve (+)= acrescenta 500 gr ao peso da cadeira

Para mais informação
visite a nossa página Web
www.SunriseMedical.pt

© Sunrise Medical 2023 5/6

Krypton R

● = Standard ○ = Opção sem custo □ = Opção com custo L = Opção mais leve (+) = Acrescenta 500 grs

CORES PARA O ARO E CARRETE/JANTE

	Aro (1)	Carretos/jante (2)	Aro (1)	Carretos/jante (2)
	88,50 €	179,77 €	88,50 €	179,77 €
02 Cinza prata brilhante	<input type="checkbox"/>		29 Preto	<input type="checkbox"/>
03 Cinza prata mate	<input type="checkbox"/>		31 Preto mate	<input type="checkbox"/>
06 Amarelo canário	<input type="checkbox"/>		32 Branco puro	<input type="checkbox"/>
07 Verde maçã brilhante	<input type="checkbox"/>		33 Rosa flúor	<input type="checkbox"/>
08 Verde maçã mate	<input type="checkbox"/>		34 Bronze	<input type="checkbox"/>
14 Azul	<input type="checkbox"/>	<input type="checkbox"/>	35 Azul pastel	<input type="checkbox"/>
15 Azul brilhante	<input type="checkbox"/>		36 Ciano	<input type="checkbox"/>
16 Azul mate	<input type="checkbox"/>		37 Laranja metalizado	<input type="checkbox"/>
19 Violeta	<input type="checkbox"/>		40 Verde pistachio	<input type="checkbox"/>
21 Vermelho	<input type="checkbox"/>		41 Rosa metalizado	<input type="checkbox"/>
22 Vermelho brilhante	<input type="checkbox"/>	<input type="checkbox"/>	42 Cinza antracite mate	<input type="checkbox"/>
23 Vermelho mate	<input type="checkbox"/>	<input type="checkbox"/>	46 Verde Mamba	<input type="checkbox"/>
24 Laranja intenso	<input type="checkbox"/>			
27 Cinza ardósia	<input type="checkbox"/>			

PVP

ACABAMENTOS PARA A ESTRUTURA

KRR100139	● Acabamento em carbono natural (sem revestimento)	Std
KRR100137	□ Acabamento em brilho (transparente)	435,54 €
KRR100138	□ Acabamento em mate (transparente)	435,54 €
KRR100122	□ Acabamento pintado em preto brilhante	435,54 €
KRR100123	□ Acabamento pintado em preto mate	435,54 €

GRÁFICOS " FLYING PIXELS" ESTAMPADOS PARA A ESTRUTURA (Inclui o logo Krypton)

KRR100590	□ Cinza prata	184,36 €
KRR100591	□ Vermelho	184,36 €
KRR100592	□ Azul	184,36 €

COR DOS AUTOCOLANTES "QUICKIE" e "KRYPTON" (3)

KRR100550	○ Preto <small>(No caso do protetor lateral de carbono, o autocolante com o logo Quickie será em cinzento prata)</small>	s/c
KRR100551	○ Cinza prata	s/c
KRR100552	○ Laranja	s/c
KRR100553	○ Vermelho	s/c
KRR100554	○ Azul	s/c

COR CARRETE/JANTE PARA RODAS ULTRA LEVES DE 24"(4)

KRR100336	□ Laranja anodizado	179,76 €
KRR100337	□ Azul anodizado	179,76 €
KRR100338	□ Vermelho anodizado	179,76 €

(1): Só com aro de alumínio pintado

(2): só para rodas com raios cruzados

(3): Se selecionou gráficos estampados para a estrutura é necessário selecionar a cor dos autocolantes.

(4): Apenas para rodas ultra leves de 24". Raios em preto

Quickie Krypton - Preço base

Preço com opções €
Sem I.V.A €
I.V.A €
Preço total €

Sunrise Medical
Morada:
Tel.
Fax.

Email:
Página web:

Para mais informação
visite a nossa página Web
www.SunriseMedical.pt
© Sunrise Medical 2023 6/6

PESO

Sabemos que o peso de uma cadeira com estas características é crucial. Por isso, criámos este guia para o ajudar a configurar a versão mais leve para a sua Krypton R

Configuração real Krypton R

Peso sem rodas: 3,65 kg

Peso completo: 6,2 kg

Estrutura: Estrutura a 92° com curva do ap. pés 3 cm / Largura do assento: 36 cm / Profundidade assento: 40 cm / Altura dianteira: 47 cm / Altura traseira: 42 cm / Estrutura alta / Tela assento Air Flow Superlight

Encosto: Encosto de Carbono / Tecido EXO superlight / sem punhos

Protetores: protetor ultra leve pequeno, de fibra de carbono

Rodas traseiras: 24" Proton com aros de alumínio / pneus Schwalbe One

Forquetas e rodas: Forquetas Carbotechnology de 111mm / rodas dianteiras de 3"



Travões: Travão compacto ultra leve

Apoio de pés: tubulares

Nota: Pode haver uma tolerância de 5% devido a desvios lógicos em certos elementos tais como pneus, rodas dianteiras etc.

AJUDA PARA CONFIGURAR A VERSÃO MAIS LEVE DE KRYPTON R

A Quickie tem uma ampla variedade de opções e acessórios para podermos cobrir todas as necessidades e preferências dos nossos clientes. Neste formulário de encomenda, juntámos umas notas para que quando tiver que configurar a cadeira, saiba quais são as opções mais leves e quais as que acrescentam um peso significativo à mesma.

- (L)** Indica a opção mais leve dentro dessa gama de opções
- (+)** Com esta opção acresce mais de 500 gr ao peso da cadeira, em comparação com a opção mais leve dentro dessa gama de opções

OPÇÕES MAIS LEVES

Estas são algumas das opções significativamente mais leves, que ajudarão a reduzir o peso total da cadeira, sem comprometer a durabilidade ou o conforto



Encosto de carbono (KRR030006):
Encosto de carbono com a posição barra rigidizadora muito próxima à tela (20 mm) (100 gr menos comparativamente ao encosto standard de alumínio)



Tela de cintas Airflow Superlight (KRR020019): Tela de cintas multi ajustáveis com fivelas de composto e cintas mais leves (peso max. utilizador 85 kg) (100 gr menos comparativamente à tela de cintas Airflow standard)



Tela de encosto EXO superlight (KRR030005):
Versão mais leve da tela EXO. Com enchimento de espuma EVA, cintas para ajuste em tensão (160 gr menos comparativamente à tela EXO Standard)



Suporte do eixo Super leve (KRR070049):
(apenas para camber 0°). Fortemente aderente à placa do eixo (sem braçadeiras) nem ajustes. (160 gr menos comparativamente ao suporte do eixo standard)

Por favor, siga o seguinte método para tirar as medidas:

Largura do assento:

Na cadeira: De exterior a exterior dos tubos do assento

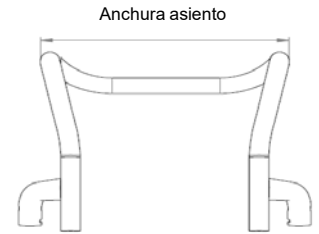

Profundidade do assento

a) *Para o utilizador:* Sentando-se bem erguido, deixar espaço de uns 2-3 dedos entre o final do tecido do assento e a parte de trás do joelho (aprox. 3-6 cm)

b) *Na cadeira:* Desde o tubo do encosto até à parte dianteira do tecido do assento

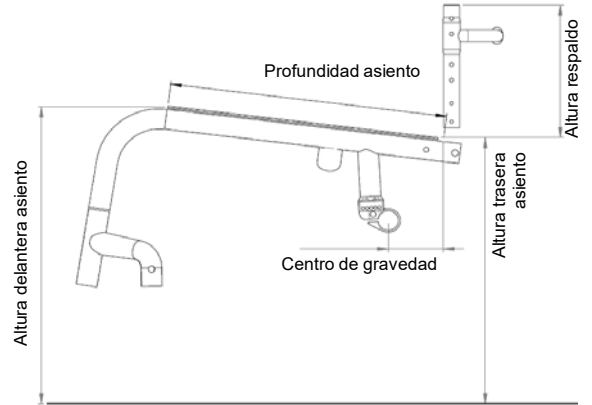

Altura dianteira do assento:

a) *Para o utilizador:* Sentado com os joelhos a 90° Desde a parte traseira do joelho até à planta do pé

b) *Na cadeira:* Desde a parte dianteira do tubo do assento ao chão Min. 3cm mais que a medida do utilizador (Ter em conta a espessura da almofada)

Altura traseira do assento:

Na cadeira: Desde a parte traseira do tubo do assento ao chão **Nota:** A diferença máxima com respeito à altura dianteira é de 11 cm

Altura encosto:

a) *Para o utilizador:* Medida desde o assento (almofada incluída) até ao máximo um dedo (1-2cm), po de baixo da homoplata.

b) *Na cadeira:* Do tubo do assento até ao bordo superior do tecido do encosto **Nota:** A capacidade do utilizador de se manter erguido, tem influência na altura adequada do encosto, pelo que esta pode variar

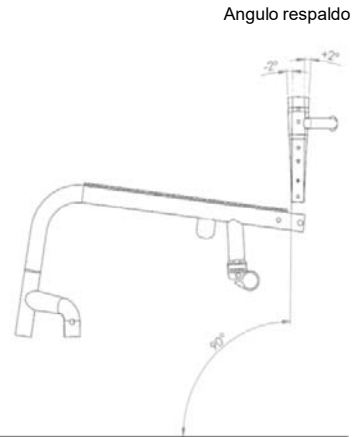

Ângulo do encosto:

Importante: A altura do encosto depende do grau de incapacidade
O ângulo do encosto a 0° equivale a um ângulo de 90° em relação ao chão
Os ângulos negativos são inferiores a 90° (ângulo do encosto à frente de 0°)
e os ângulos positivos são maiores a 90° (ângulo do encosto por detrás de 0°)

Estrutura baixa vs. Estrutura alta

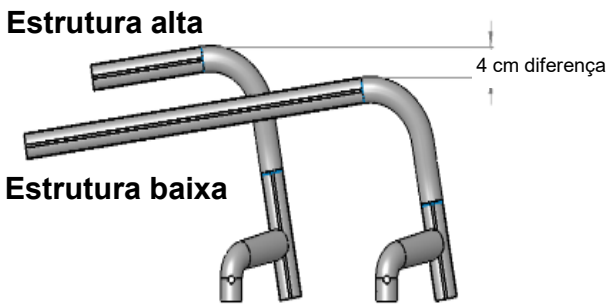

Estrutura Standard vs. Estrutura 2 cm mais comprida

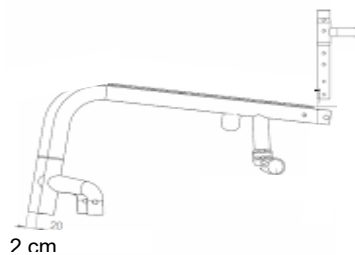

Ângulo da estrutura:

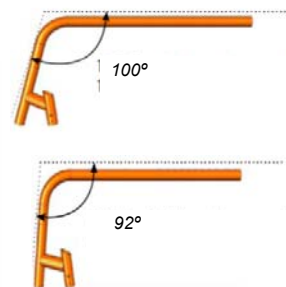

Dados técnicos:

		Largura total com:	Rodas 24"	Rodas 25"
Altura total máxima	95 cm	0° camber: →	AA + 17 cm	AA + 17 cm
Comprimento total max	93 cm	3° camber: →	AA + 23 cm	AA + 24 cm

Nota: estas medidas estão baseadas numa configuração standard:
As variações desta configuração podem variar estas medidas
Tolerância +/- 1 cm

Peso da cadeira: desde 6,2 kg
Peso da cadeira sem rodas traseiras: desde 3,8 kg
Pesos baseados na configuração descrita na página anterior

ASSENTO



KRR020012
Tecido de cintas Airflow



KRR20019
Tecido de cintas Airflow Superlight



KRR090018
Cinto de posicionamento

ENCOSTO



KRR030006
Encosto de carbono



KRR030102
Encosto dobrável e ajustável em ângulo com duplo sistema de bloqueio



KRR030201
Punhos standard compridos



KRR030203
Punhos dobráveis



KRR030204
Punhos ajustáveis em altura



KRR030316
Tecido do encosto EXO EVO



KRR030317
Tecido do encosto EXO EVO PRO



KRR030005
Tecido do encosto EXO EVO Superlight



Cor dos frisos tecidos
EXO EVO



Encosto Jay 3 Contorno
Standard



Torácico inferior



Torácico medio

PROTETORES LATERAIS E APOIOS DE BRAÇOS



KRR040101
Protetor ultraleve pequeno



KRR040104
Protetor lateral de carbono
com guarda lamas



KRR040107
Protetor de plástico
desmontável



KRR040052
Apoios de braços ajustáveis
em altura mediante
ferramentas (33 cm)



KRR040117
Apoio de braços tubulares

PLATAFORMAS E APOIOS DE PÉS

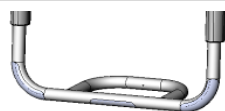

KRR050029
Apoios de pés tubulares



KRR050030
Apoios de pés tubulares com proteção de plástico



KRR050025
Plataforma ajustável em ângulo e profundidade, de composite



KRR050026
Plataforma ajustável em ângulo e profundidade, de carbono



KRR050125
Plataforma Performance ajustável em ângulo



KRR050128
Plataforma rebatível para trás de composito



KRR050127
Posicionador de pés para plataforma

POSIÇÃO DA FORQUETA



KRR010301
Ângulo standard do tubo da forqueta, mais aberto e posição da roda adiantada

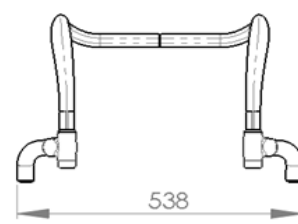
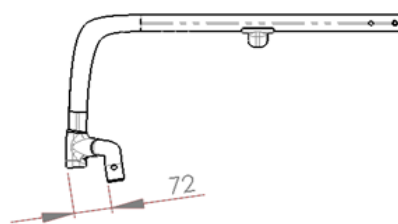

Ângulo standard e posição da roda adiantada, ideal para maior estabilidade frontal



KRR010302
ângulo mais fechado do tubo da forqueta e posição da roda atrasada

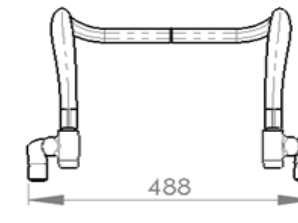
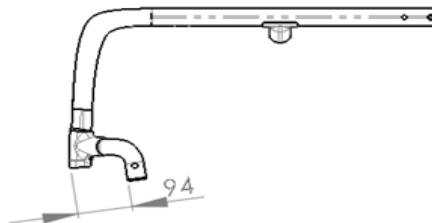

Ângulo mais fechado e posição da roda traseira atrasada, o que reduz a largura dianteira da cadeira e facilita a manobrabilidade em espaços apertados



Ângulo standard Vs ângulo mais fechado

EIXO e CAMBER



KRR070049
Suporte do eixo para camber 0°
Super leve



KRR070600 y KRR070603
Suporte do eixo com ajustes,
para camber 0° e 3°

ACESSÓRIOS DO CHASSIS



KRR090032
Suspensão



KRR090001
Tubo de cola



KRR090004
Anti volteios rebatíveis



KRR090007
Rodas anti volteio não rebatíveis (estilo Quickie)



KRR090033 Anti volteio ativo



KRR090010
Rodas de trânsito



KRR090016
Anti-golpes



KRR090577
Proteção adesiva para o chassis contra golpes

FORQUETAS



Forquetas Carbotecture com rodas maior grossura com jante de alumínio



Forquetas de alumínio



KRR080008
Forqueta de um só braço



KRR080007
Forquetas Frog leg

RODAS TRASEIRAS



KRR070001
Rodas com raios cruzados



KRR070002
Rodas de desenho



KRR070003
Rodas ultraleves



KRR070004
Rodas Proton



KRR070005
Rodas Spinergy 18 raios



KRR070101
Schwalbe Right Run



KRR070107
Schwalbe One



KRR070104
Schwalbe Marathon Plus Evolution



KRR070102
Maciços



KRR070208
Maxgrepp antiderrapante



KRR070212
Surge®

TRAVÕES



KRR060001
Travão standard



KRR060002
Travão de rodilha (montado alto)



KRR060023
Travão compacto EVO



KRR060024
Travão compacto ultraleve EVO

ACABAMENTOS PARA A ESTRUTURA



GRÁFICOS ESTAMPADOS PARA A ESTRUTURA



COR CARRETE/JANTE PARA RODAS ULTRA LEVES DE 24 "



KRR100336
Laranja anodizado



KRR100337
Azul anodizado



KRR100338
Vermelho anodizado