

# Krypton R



OF-KRYPTON R\_REV4\_022025

Bon de commande destiné aux Professionnels

**PRODUIT**

**Fauteuil manuel rigide EN FIBRE DE CARBONE**  
 Dossier réglable en angle et rabattable sur l'assise  
**Support de roues arrière et barre de carrossage carbone.**  
**Codes options suivies de (L) = options les plus légères de la catégorie**  
**Codes options suivies de (R) = options rajoutant 500 g (mini) au fauteuil**  
 Poids max utilisateur: 125 kg - Poids fauteuil complet : à partir de 6,2 kg

**CACHET REVENDEUR**

Date de la commande :

- Standard
- Sans supplément de prix
- Avec supplément de prix

Nous nous réservons une tolérance de +/- 1 cm à la livraison sur la largeur, profondeur, hauteurs d'assise et de dossier.



MODELE	Prix € HT	Prix € TTC	LPPR	LPPR €
77000001 <input type="checkbox"/> KRYPTON R	4 824,64	5 090,00	9166630	558,99

**DIMENSIONS D'ASSISE**

Profondeur d'assise en cm (PS)	Largeur d'assise en cm (LS)							
	32	34	36	38	40	42	44	46
34	○	○	○	○	○	○	○	○
36	○	○	○	○	○	○	○	○
38	○	○	○	○	○	○	○	○
40	○	○	○	○	○	○	○	○
42	○	○	○	○	○	○	○	○
44	○	○	○	○	○	○	○	○
46	○	○	○	○	○	○	○	○
48	○	○	○	○	○	○	○	○

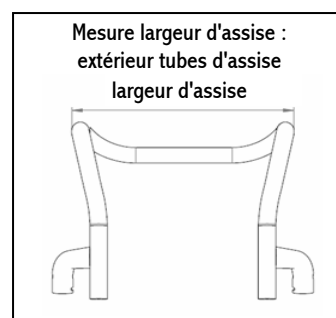

**HAUTEURS D'ASSISE AVANT**

		Hauteur sol / siège avant en cm (H S/S)														
		Fourche	Châssis	43	44	45	46	47	48	49	50	51	52	53	54	55
3"	bas	111 mm	○	○	○	○	○	○	○	○	○	○	○	○	○	○
		115 mm	○	○	○	○	○	○	○	○	○	○	○	○	○	○
		Frog Leg	□	□	□	□	□	□	□	□	□	□	□	□	□	□
		Monobras	□	□	□	□	□	□	□	□	□	□	□	□	□	□
4"	haut	111 mm	○	○	○	○	○	○	○	○	○	○	○	○	○	○
		115 mm	○	○	○	○	○	○	○	○	○	○	○	○	○	○
		Frog Leg	□	□	□	□	□	□	□	□	□	□	□	□	□	□
		Monobras	□	□	□	□	□	□	□	□	□	□	□	□	□	□
5"	bas	111 mm	○	○	○	○	○	○	○	○	○	○	○	○	○	○
		115 mm	○	○	○	○	○	○	○	○	○	○	○	○	○	○
		Frog Leg	□	□	□	□	□	□	□	□	□	□	□	□	□	□
		Monobras	□	□	□	□	□	□	□	□	□	□	□	□	□	□
6"	115 mm	Frog Leg	○	○	○	○	○	○	○	○	○	○	○	○	○	○
		Monobras	□	□	□	□	□	□	□	□	□	□	□	□	□	□

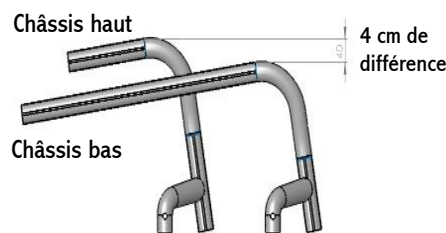

**IMPORTANT :**  
**AUCUN dispositif tiers** (ex: aide à la propulsion) de marque Sunrise ou autre, ne peut être installé sur le KRYPTON R, au risque d'endommager le carbone et de rendre la garantie caduque.

Fourches Frog Leg et monobras = voir prix de l'option dans rubrique "Roues directrices et fou"



# Krypton R

- Standard    ○ Sans supplément de prix    □ Avec supplément de prix  
 (L) option la plus légère    (+) option ajoutant + 500 g mini. au poids du fauteuil

## HAUTEURS D'ASSISE ARRIERE

Hauteur d'assise arrière réglable +/- 1 cm. Différence maximale revendiquée, entre hauteur d'assise avant et arrière : 11 cm  
 Attention: avec hauteurs d'assise de 46 cm à 50 cm, la largeur entre protège-vêtements augmente de 3,5 cm

Hauteur d'assise en cm

Roues arrière	38	39	40	41	42	43	44	45	46	47	48	49	50
24"	○ (1)	○ (2)	○ (2)	○	○	○	○	○	○	○	○	○ (3)	
25"		○ (1)	○ (2)	○ (2)	○	○	○	○	○	○	○	○	○ (3)

- (1) aucun réglage possible  
 (2) aucun réglage inférieur possible. Uniquement + 1 cm possible  
 (3) aucun réglage supérieur possible. Uniquement - 1 cm possible

## SIEGE

Prix € HT    Prix € TTC    Code LPPR    LPPR €

Sangles d'assise		Prix € HT	Prix € TTC	Code LPPR	LPPR €
KRR020012	● 'Airflow' avec pochette	std	std		
KRR020017	□ 'Airflow' avec double pochette (LS mini 36 cm)	67,30	71,00		
KRR020018	□ 'Airflow' avec pochette+pochette catheter (LS mini 36 cm)	67,30	71,00		
KRR020019 (L)	□ 'Airflow' ultra-légère sans pochette, poids max Ut. 85 kg uniquement disponible pour largeurs d'assise de 32 à 40 cm (inclus)	165,88	175,00		
<b>Coussin avec housse noire</b>					
KRR020101 / 02	□ Mousse Epaisseur    □ 3cm    □ 5cm    densité moyenne	115,64	122,00	9367995	34,90



KRR020012



## PRODUITS D'AIDE A LA POSTURE JAY

Ces dossiers peuvent être pris en charge dans le cas d'une prescription pour un **siège de série modulable et évolutif** incluant un **coussin** d'assise et un **dossier** de positionnement. **Code LPPR: 6266839 = 838,47 € TTC**

COUSSINS DE POSITIONNEMENT		Prix € HT	Prix € TTC	Code LPPR	LPPR €
JAY020001	□ Jay Easy Visco, base incurvée	300,83	317,38		
JAY020007	□ Jay Easy Fluid, base incurvée	300,83	317,38		
JAY020004	□ Jay Lite	352,01	371,37		
DOSSIERS DE POSITIONNEMENT		Prix € HT	Prix € TTC	Code LPPR	LPPR €
□ Dossier Jay J3 (avec tubes dossier ALU et non carbone)		493,93	521,10		
<b>Jay J3 - GALBE PEU PROFOND (SC) - Enveloppement 5 cm</b>		<b>H= hauteur du dossier</b>			
Thoracique moyen (MT):	□ JAY030010 (M) H: 34 cm    □ JAY030033 (T) H: 38 cm				
Thoracique supérieur (UT):	□ JAY030012 (S) H: 42 cm    □ JAY030019 (M) H: 46 cm    □ JAY030025 (T) H: 50 cm				
Maintien haut (SH):	□ JAY030015 (S) H: 53 cm    □ JAY030022 (M) H: 57 cm    □ JAY030028 (T) H: 61 cm				
<b>Jay J3 - GALBE MOYEN (MC) - Enveloppement 8 cm</b>					
Thoracique moyen (MT):	□ JAY030011 (M) H: 34 cm    □ JAY030018 (T) H: 38 cm				
Thoracique supérieur (UT):	□ JAY030013 (S) H: 42 cm    □ JAY030020 (M) H: 46 cm    □ JAY030026 (T) H: 50 cm				
Maintien haut (SH):	□ JAY030016 (S) H: 53 cm    □ JAY030023 (M) H: 57 cm    □ JAY030029 (T) H: 61 cm				
□ Dossier Jay J3 CARBON		903,91	953,63		
<b>Jay J3 CARBON - GALBE PEU PROFOND - Enveloppement 5 cm</b>					
Thoracique bas:	□ JAY060001 (S) H: 17 cm    □ JAY060002 (T) H: 24 cm				
Thoracique moyen:	□ JAY060003 (S) H: 30 cm    □ JAY060004 (T) H: 38 cm				
<b>Appui-tête Whitmyer pour dossier JAY J3 uniquement</b>					
WHT030415	□ Appui-tête avec support COBRA XTRA, escamotable vers l'arrière	447,91	472,55	9367854	63,41
WHT030416	□ Appui-tête avec support AXYS, standard	261,65	276,04	9367854	63,41

# Krypton R

- Standard      ○ Sans supplément de prix      □ Avec supplément de prix  
(L) option la plus légère      (+) option ajoutant + 500 g mini. au poids du fauteuil

DOSSIER		Prix € HT	Prix € TTC	Code LPPR	LPPR €																
KRR030001	○ Dossier standard, tubes aluminium noir Sélectionner un pré-réglage (cm) parmi les plages ci-dessous : Réglage en hauteur possible pour les plages: 25-30 cm, 30-40 cm, 40-45 cm																				
	<table border="1"> <thead> <tr> <th>25 - 30</th> <th>30 - 35</th> <th>35 - 40</th> <th>40 - 45</th> </tr> </thead> <tbody> <tr> <td><input type="radio"/> 25 cm</td> <td><input type="radio"/> 30 cm</td> <td><input type="radio"/> 35 cm</td> <td><input type="radio"/> 40 cm</td> </tr> <tr> <td><input type="radio"/> 27,5 cm</td> <td><input type="radio"/> 32,5 cm</td> <td><input type="radio"/> 37,5 cm</td> <td><input type="radio"/> 42,5 cm</td> </tr> <tr> <td><input type="radio"/> 30 cm</td> <td><input type="radio"/> 35 cm</td> <td><input type="radio"/> 40 cm</td> <td><input type="radio"/> 45 cm</td> </tr> </tbody> </table>	25 - 30	30 - 35	35 - 40	40 - 45	<input type="radio"/> 25 cm	<input type="radio"/> 30 cm	<input type="radio"/> 35 cm	<input type="radio"/> 40 cm	<input type="radio"/> 27,5 cm	<input type="radio"/> 32,5 cm	<input type="radio"/> 37,5 cm	<input type="radio"/> 42,5 cm	<input type="radio"/> 30 cm	<input type="radio"/> 35 cm	<input type="radio"/> 40 cm	<input type="radio"/> 45 cm	std	std		
25 - 30	30 - 35	35 - 40	40 - 45																		
<input type="radio"/> 25 cm	<input type="radio"/> 30 cm	<input type="radio"/> 35 cm	<input type="radio"/> 40 cm																		
<input type="radio"/> 27,5 cm	<input type="radio"/> 32,5 cm	<input type="radio"/> 37,5 cm	<input type="radio"/> 42,5 cm																		
<input type="radio"/> 30 cm	<input type="radio"/> 35 cm	<input type="radio"/> 40 cm	<input type="radio"/> 45 cm																		
KRR030006 (L)	□ Dossier carbone, hauteur fixe. (ND dossiers Jay) Barre de poussée très proche de la toile, grip "Krypton" <input type="checkbox"/> 25 cm <input type="checkbox"/> 27,5 cm <input type="checkbox"/> 30 cm <input type="checkbox"/> 32,5 cm <input type="checkbox"/> 35 cm <input type="checkbox"/> 37,5 cm <input type="checkbox"/> 40 cm <input type="checkbox"/> 42,5 cm <input type="checkbox"/> 45 cm	460,66	486,00																		
<b>Types de dossier</b>																					
KRR030012	● Réglable en angle NON rabattable sur l'assise (-31° à + 15°) (3)	std	std																		
KRR030015	○ Réglable en angle et rabattable sur l'assise (-31° à + 15°) (3)	std	std																		
KRR030102	□ Réglable en angle rabattable sur l'assise <b>AVEC</b> verrouillage en position rabattue Coloris platine dossier ● Noir   ○ Orange   ○ Argent   ○ Bleu   ○ Rouge	90,05	95,00																		
<b>Toiles de dossier EXO Evo (ND dossiers JAY)</b>																					
KRR030316	● Toile EXO Evo noire, réglable en tension, pochette Coloris galon ● Noir   ○ Orange   ○ Argent   ○ Bleu   ○ Rouge	std	std	9367995	34,90																
KRR030317	□ Toile EXO Evo Pro noire, rembourrée, réglable, aérée, pochette Coloris galon ● Noir   ○ Orange   ○ Argent   ○ Bleu   ○ Rouge	157,35	166,00	9367995	34,90																
KRR030005 (L)	□ Toile EXO Evo Ultra, ultra-légère, réglable, noire, pochette sans zip Coloris galon ● Noir   ○ Orange   ○ Argent   ○ Bleu   ○ Rouge	157,35	166,00	9367995	34,90																
<b>PROTEGE-VETEMENTS ET ACCOUDOIRS</b>		<b>Prix € HT</b>	<b>Prix € TTC</b>	<b>Code LPPR</b>	<b>LPPR €</b>																
KRR040101 (L)	○ Protège-vêtements carbone "slim", noir - petite hauteur (1)	std	std																		
KRR040102	○ Protège-vêtements aluminium, noir mat	std	std																		
KRR040103	□ Garde boue aluminium, noir mat - (HS/S arrière mini 39 cm)	145,97	154,00																		
KRR040104	□ Garde boue carbone - (HS/S arrière mini 39 cm)	231,28	244,00																		
KRR040107	□ Protège-vêtements composite et amovible, noir	155,45	164,00																		
<b>Accoudoirs</b>																					
KRR040052 (+)	□ Réglables en hauteur avec outils, amovibles (manchette 33cm) (2)	187,68	198,00																		
KRR040117 (+)	□ Accoudoirs tube, escamotables latéralement, amovibles	131,75	139,00																		
<b>CHASSIS</b>		<b>Prix € HT</b>	<b>Prix € TTC</b>	<b>Code LPPR</b>	<b>LPPR €</b>																
<b>Longueur de châssis</b>																					
KRR010206	○ Standard	std	std																		
KRR010207	○ Long (ND PS 48cm) (longueur totale + 2 cm)	std	std																		
<b>Angle de châssis avant</b>																					
KRR010012	○ Châssis 100°	std	std																		
KRR010013	○ Châssis Performance 92°	std	std																		
<b>Ajustement de châssis avant</b>																					
KRR010101	○ Ajustement: Small (- 1 cm/côté)	std	std																		
KRR010103	○ Ajustement: Performance (- 3 cm/côté) - ND avec LS 32 cm	std	std																		
<b>Position support de fourche</b>																					
KRR010301	○ Position déportée (pour plus de stabilité)	std	std																		
KRR010302	○ Position étroite (plus compact à l'avant) Non disponible avec profondeurs d'assise < à 40 cm (Voir recommandations page suivante)	std	std																		



KRR030316



KRR030317



KRR030005



KRR040101



KRR040107



KRR010301



KRR010302

- (1) Avec roues 24": hauteur assise arrière mini 41 cm - avec roues 25": hauteur assise arrière mini 43 cm  
(2) Uniquement avec centre de gravité 5,6 cm  
(3) Platine de dossier noire  
(4) ND avec poignées réglables en hauteur, ND avec dossier Jay J3, ND avec ceinture de positionnement

# Krypton R

- Standard    ○ Sans supplément de prix    □ Avec supplément de prix  
 (L) option la plus légère    (+) option ajoutant + 500 g mini. au poids du fauteuil

## ENSEMBLE REPOSE-PIEDS

Prix € HT    Prix € TTC    Code LPPR

Palettes					
KRR050029 (L)	● Tube, légère, aluminium	std	std		
KRR050030	○ Tube, légère, aluminium, avec plaque	std	std		
KRR050025	□ Monobloc légère réglable en angle et profondeur, composite noir, sangle mollets	134,60	142,00		
KRR050024	□ Monobloc légère réglable en angle et profondeur, alu (noir mat) sangle mollets	134,60	142,00		
KRR050026	□ Monobloc légère réglable en angle et profondeur, carbone, sangle mollets	171,56	181,00		
KRR050125	□ Monobloc alu Performance, réglable en angle (1) sangle mollets	236,97	250,00		
KRR050128	□ Monobloc composite, réglable en angle et profondeur, sangle mollets rabattable vers l'arrière    ND avec roues avant 4" - Poids max Utilisateur: 75 kg	218,01	230,00		
KRR050127	□ Cales latérales (uniquement avec palette monobloc légère)	83,41	88,00		

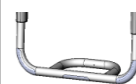

KRR050029



KRR050125

### Longueur de jambes (sur fauteuil: distance toile d'assise à palette)

- 36 cm    ○ 37 cm    ○ 38 cm    ○ 39 cm    ○ 40 cm    ○ 41 cm    ○ 42 cm    ○ 43 cm  
 ○ 44 cm    ○ 45 cm    ○ 46 cm    ○ 47 cm    ○ 48 cm    ○ 49 cm    ○ 50 cm    ○ 51 cm

La longueur de jambes doit être 3 cm de moins que la hauteur d'assise avant

## ROUES MOTRICES

Prix € HT    Prix € TTC    Code LPPR

Position centre de gravité					
○ 5,60 cm    ○ 6,80 cm    ○ 8,00 cm    ○ 9,20 cm    ○ 10,40 cm					
<b>Roues (poids Utilisateur &gt; à 100 kg nous recommandons les roues rayonnage croisé)</b>					
KRR070001 (+)	○ Standards, rayonnage croisé (ND 25")	std	std		
KRR070002	○ Moyeu design rayonnage droit (ND 25")	std	std		
KRR070003	□ Légères	std	std		
	□ Anodisation moyeux et jantes <b>roues légères 24"</b> (rayons noirs)	163,98	173,00		
	□ orange    □ bleu    □ rouge				
KRR070004 (L)	□ Proton (poids max Utilisateur: 80 kg)	std	std		
KRR070005	□ Spinerger 18 rayons noirs, moyeux argent	647,39	683,00		
KRR070007	□ Spinerger LX 12 rayons noirs, moyeux noirs	837,91	884,00		
<b>Pneu</b>					
KRR070101	○ Profil fin, Right run (ND 25")	std	std		
KRR070107 (L)	○ Schwalbe ONE	std	std		
KRR070102 (+)	○ Bandage noir	std	std		
KRR070104 (+)	□ Marathon Plus Evolution	75,83	80,00		
<b>Barre de carrossage CARBONE</b>					
KRR070049 (L)	○ 0° ultra-léger, aucun réglage possible (2)	std	std		
KRR070600	○ 0° réglage +/- 15mm    KRR070603    ○ 3° réglage +/- 15 mm	std	std		
<b>Flasques - 24" (ND avec roues Spinerger)</b>					
KRR070831	□ Transparent	190,52	201,00		
KRR070816	□ Happy Lions    813    □ Galactica    822    □ Pool	238,86	252,00		
KRR070819	□ Monkeys    821    □ Pirates    811    □ Feather	238,86	252,00		
KRR070820	□ Oriental    814    □ Graffiti    806    □ Chrome wheel	238,86	252,00		
KRR070829	□ Superhero    802    □ Basketball    803    □ Basketball 2	238,86	252,00		
KRR070817	□ Hot wheels    812    □ Flying water    828    □ Space	238,86	252,00		
KRR070827	□ Silk    830    □ Tiger    833    □ Zebra	238,86	252,00		

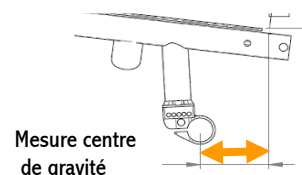

Mesure centre de gravité

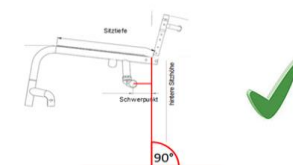

Zebra



Chrome Wheel

(1) ND avec LS 32 cm et ajustement de châssis -3cm/côté

(2) Canon d'axe de carrossage collé dans la barre de carrossage. Aucun réglage possible

 **SUNRISE**  
 MEDICAL.  
[www.SunriseMedical.fr](http://www.SunriseMedical.fr)

# Krypton R

- Standard   
  Sans supplément de prix   
  Avec supplément de prix  
 (L) option la plus légère   
 (+) option ajoutant + 500 g mini. au poids du fauteuil

SYSTÈME DE CONDUITE				Prix € HT	Prix € TTC	Code LPPR	LPPR €
<b>Main-courantes</b>							
KRR070201	(L) <input type="radio"/> Alu, argent vernis	KRR070202	(L) <input type="radio"/> Alu, argent anodisé	std	std		
KRR070204	(+) <input type="radio"/> Inox poli			std	std		
KRR070205	<input type="checkbox"/> Titane	KRR070206	<input type="checkbox"/> Titane traité	235,07	248,00		
KRR070207	(+) <input type="checkbox"/> Anti-dérapante			309,00	326,00		
KRR070208	(+) <input type="checkbox"/> Maxgreep (ND 25")			443,60	468,00		
KRR070212	(+) <input type="checkbox"/> Ellipse 3R, noire (main-courantes ergonomiques, bande de caoutchouc, grip maximal)			302,37	319,00		
KRR070250	<input type="checkbox"/> Protection de main-courante (ND 25")			138,39	146,00		
<b>Montage main-courantes</b>							
KRR070317	<input checked="" type="radio"/> Montage standard (12-17 mm)			std	std		
KRR070327	<input type="checkbox"/> Montage écarté (27 mm) (ND MC Maxgreep)			58,77	62,00		
KRR070307	<input type="checkbox"/> Montage rapproché (7 mm) (uniquement MC inox) (3)			138,39	146,00		
<b>Poignées de poussée</b>							
KRR030200	(L) <input type="radio"/> Sans poignées			std	std		
KRR030201	<input type="radio"/> Poignées longues			std	std		
KRR030203	<input type="checkbox"/> Escamotables - à partir de HD 32.5 cm			120,38	127,00		
KRR030204	(+) <input type="checkbox"/> Réglables en hauteur - à partir de HD 32,5 cm ND avec dossier carbone			270,14	285,00		
KRR030205	(+) <input type="checkbox"/> Réglables en hauteur pour dossier JAY - à partir de HD 32,5 cm dossiers standard - ND avec dossier carbone			291,94	308,00		
<b>ROUES DIRECTRICES ET FOURCHES</b>				Prix € HT	Prix € TTC	Code LPPR	LPPR €
KRR080301	<input type="radio"/> Bandage <input type="radio"/> 3" <input type="radio"/> 4" <input type="radio"/> 5" <input type="radio"/> 6"			std	std		
ND avec fourches monobras							
KRR080302	<input type="radio"/> Softroll <input type="radio"/> 5" <input type="radio"/> 6" (ND fourches monobras)			std	std		
KRR080303	<input type="checkbox"/> Lumière <input type="checkbox"/> 4" <input type="checkbox"/> 5" (ND fourches monobras)			87,20	92,00		
<b>Jante aluminium</b>							
KRR080304	<input type="checkbox"/> Bandage <input type="checkbox"/> 4" <input type="checkbox"/> 5" (coloris jantes: argent)			100,47	106,00		
KRR080306	<input type="checkbox"/> Softroll <input type="checkbox"/> 4" <input type="checkbox"/> 5" (coloris jantes: argent)			100,47	106,00		
Options de couleur jantes: <input type="checkbox"/> Noir <input type="checkbox"/> Orange <input type="checkbox"/> Rouge <input type="checkbox"/> Bleu				49,29	52,00		
<b>Fourches</b>							
KRR080013	(L) <input type="radio"/> Carbotecture 111 mm, ultra-légères			std	std		
<input checked="" type="radio"/> Noir <input type="radio"/> Orange <input type="radio"/> Argent <input type="radio"/> Bleu (1) <input type="radio"/> Rouge (1)							
KRR080029	<input type="radio"/> Aluminium 115 mm, noires			std	std		
Options de couleur <input type="checkbox"/> Argent				139,34	147,00		
KRR080008	<input type="checkbox"/> Monobras alu 111 mm, noires			199,05	210,00		
uniquement avec roues 4" & 5" jante alu softroll et bandage (option)							
Options de couleur <input type="checkbox"/> Orange <input type="checkbox"/> Argent				49,29	52,00		
<input type="checkbox"/> Bleu <input type="checkbox"/> Rouge				49,29	52,00		
KRR080007	(+) <input type="checkbox"/> Fourches suspension Frog Leg, noires			600,95	634,00		
uniquement avec roues 4", 5" bandage et jantes alu							
<b>SYSTÈME D'IMMOBILISATION (paire)</b>				Prix € HT	Prix € TTC	Code LPPR	LPPR €
KRR060001	<input checked="" type="radio"/> Freins standards			std	std		
KRR060002	<input type="checkbox"/> Freins à débattement court			63,51	67,00		
KRR060010	<input type="checkbox"/> Rallonges de freins rabattables avec freins à débattement court			92,89	98,00		
KRR060023	<input type="checkbox"/> Freins compacts EVO			75,83	80,00		
KRR060024	(L) <input type="checkbox"/> Freins compacts légers EVO (2)			127,01	134,00		
KRR060006	(+) <input type="checkbox"/> Frein unilatéral, activation à gauche			246,45	260,00		
KRR060007	(+) <input type="checkbox"/> Frein unilatéral, activation à droite			246,45	260,00		



Carbotecture



monobras





Frein compact léger EVO

- (1) Uniquement en combinaison avec roues avant softroll  
 (2) Ajustement du centre de gravité +/- 2 cm  
 (3) Montage rapproché : ND pour roues Spinergy, Proton, Légères avec main courante inox --- ND avec MC Maxgreep

# Krypton R

- Standard    ○ Sans supplément de prix    □ Avec supplément de prix  
 (L) option la plus légère    (+) option ajoutant + 500 g mini. au poids du fauteuil

## ACCESSOIRES RAPPORTES AU CHASSIS

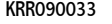
	Prix € HT	Prix € TTC	Code LPPR	LPPR €	
<input type="checkbox"/> Levier arrière de basculement (1) (ND avec KRR090005/4/6)					
KRR090002 <input type="checkbox"/> Droite    KRR090001 <input type="checkbox"/> Gauche	44,55	47,00			
KRR090003 (+) <input type="checkbox"/> Paire	89,10	94,00			
KRR090009 <input type="checkbox"/> Porte canne (incluant levier arrière de basculement)	95,73	101,00			
(+) <input type="checkbox"/> Roulette anti-basculé escamotable (1) (ND avec KRR090002/1/3)					
KRR090005 <input type="checkbox"/> Droite    KRR090004 <input type="checkbox"/> Gauche	115,64	122,00			
KRR090006 <input type="checkbox"/> Paire	231,28	244,00			
KRR090007 (+) <input type="checkbox"/> Roulettes anti-basculé encliquetables (paire) (1)	115,64	122,00			
(+) <input type="checkbox"/> Roulette anti-basculé "active" relevable (1) (pouvant être actionnée par l'utilisateur)	142,18	150,00			
KRR090008 <input type="checkbox"/> Droite    KRR090033 <input type="checkbox"/> Gauche					
KRR090010 (+) <input type="checkbox"/> Roulettes de transit (paire) (1)	230,33	243,00			
KRR090016 (+) <input type="checkbox"/> Protection de cadre, noire (textile, avec velcro)	84,36	89,00			
KRR090577 (+) <input type="checkbox"/> Protection de cadre plastique, collé au cadre, noir	160,19	169,00			
KRR090031 (+) <input type="checkbox"/> Suspension jusqu'à 70 kg (2)	1 059,72	1 118,00			
KRR090032 (+) <input type="checkbox"/> Suspension jusqu'à 120 kg (2)	1 059,72	1 118,00			

## ACCESSOIRES

	Prix € HT	Prix € TTC	Code LPPR	LPPR €
KRR090018 <input type="checkbox"/> Ceinture à boucle (ND avec dossier carbone)	82,46	87,00		
KRR090000 ● Kit outils	std	std		
KRR090030 <input type="checkbox"/> Sac à dos - spécial fauteuil	96,68	102,00		
KRR090026 <input type="checkbox"/> Housse téléphone portable	38,86	41,00		

## HARMONISATION DE COULEUR POUR MAIN COURANTES ET MOYEURS/JANTES ROUES STANDARDS

<input type="checkbox"/> Moyeux et jantes (3) Code couleur .....	127,01	134,00		
Uniquement disponible avec coloris codes 14 - 22 - 23 - 29 et 31				
KRR070203 <input type="checkbox"/> Main-courantes alu Code couleur .....	67,30	71,00		
2 ○ Argent brillant    3 ○ Argent mat    6 ○ Jaune soleil    14 ○ Bleu				
15 ○ Bleu océan brillant    16 ○ Bleu mat    19 ○ Violet brillant    21 ○ Rouge rubis				
22 ○ Rouge brillant    23 ○ Rouge mat    24 ○ Tutti frutti orange    27 ○ Graphite métallique				
29 ○ Noir    31 ○ Noir mat    32 ○ Blanc pur    33 ○ Rose				
34 ○ Chocolat métallisé    35 ○ Bleu ciel    36 ○ Cyan métallique    37 ○ Marsred (orange)				
40 ○ Kiwi    41 ○ Rose pailleté    42 ○ Anthracite mat    46 ○ Vert Mamba				

## FINITIONS DE CHASSIS

	Prix HT	Prix TTC	Code LPPR	LPPR €
KRR010013: (L) ○ Carbone naturel, sans vernis	std	std		
KRR100137 <input type="checkbox"/> Vernis transparent, finition brillante	549,76	580,00		
KRR100138 <input type="checkbox"/> Vernis transparent, finition mate	549,76	580,00		
KRR100122 <input type="checkbox"/> Noir, brillant    KRR100123 <input type="checkbox"/> Noir, mat	549,76	580,00		

## ADHESIFS GRAPHIQUES "FLYING PIXEL" (\*)

	Prix HT	Prix TTC	Code LPPR	LPPR €
KRR100590 <input type="checkbox"/> Argent    KRR100591 <input type="checkbox"/> Rouge    KRR100592 <input type="checkbox"/> Bleu	213,27	225,00		

\*Adhésif résistant aux rayures, non amovible et incluant le sticker "Krypton"

## COLORIS STICKERS LOGO QUICKIE ET KRYPTON R

	Prix HT	Prix TTC	Code LPPR	LPPR €
KRR100550 ○ Noir    KRR100553 ○ Rouge	std	std		
KRR100551 ○ Argent    KRR100554 ○ Bleu	std	std		
KRR100552 ○ Orange	std	std		

\* Aucun choix de couleur de stickers possible lorsque l'option "adhésif graphique" est sélectionnée

\*Sticker "Quickie" argent au lieu de noir en combinaison avec l'option protège-vêtement/garde boue carbone

## PRIX TOTAL

**IMPORTANT: AUCUN dispositif tiers (ex: aide à la propulsion), marque Sunrise ou autre, ne peut être monté sur le Krypton R, au risque d'endommager le carbone et de rendre la garantie caduque.**

(1) ND avec KRR07049: canon d'axe de carrossage 0°, ultraléger

(2) ND avec support roues arrière et barre de carrossage carbone, fauteuil fabriqué avec support et barre de carrossage en aluminium. Uniquement avec centre de gravité de 5,60 cm.

(3) Uniquement avec roues standards (ND roues moyeu design)

# Krypton R

## POIDS

Nous souhaitons être très transparent sur le poids. Les informations suivantes vous permettront de savoir comment atteindre un poids de fauteuil de 6,2 kg et comment commander la configuration la plus légère possible pour votre Krypton R.

### Configuration Krypton R: 6,2 kg Poids de transport (sans roues arrière): 3,65 kg

**Châssis:** haut, 92°, ajustement -3 cm par côté, largeur d'assise: 36 cm, profondeur d'assise: 40 cm. Hauteurs d'assise: avant 47 cm, arrière 42 cm. Toile d'assise Airflow ultralégère.

**Freins :** compacts légers

**Palette:** tube sans plaque



**Dossier:** dossier carbone, toile EXO Evo Ultra, sans poignées de poussée

**Protège-vêtements:** carbone "slim"

**Roues arrière:** Proton 24" Proton, main-courantes alu (anodisé ou vernis) et pneus Schwalbe One

**Fourches et roues :** carbotecture 111 mm, roues 3"

Note: Tolérance de 5% sur toutes les spécifications de poids en raison des écarts de poids sur les pièces de montage (pneus, roues avant etc...)

## GUIDE - POIDS OPTIONS

La plupart des options ajoutent du poids au fauteuil. Pour vous aider à commander le fauteuil le plus léger possible, nous vous indiquons les options qui ajoutent du poids :

**(L)** : indique l'option la plus légère

**(+)** : indique que l'option ajoute plus de 500 g au poids du fauteuil en comparaison des options légères de la gamme

## OPTIONS LEGERES DU KRYPTON R

Nous avons développé plusieurs options pour le Krypton R pour un gain de poids sans compromettre l'utilisation au quotidien, le confort et la durabilité



**Dossier carbone (KRR030006):** dossier entièrement en carbone avec barre de poussée très proche de la toile de dossier : 20mm. (-100 g comparé au dossier standard)



**Toile d'assise "airflow" ultralégère (KRR020019):** réglable avec boucles composite et sangles légères (poids max. utilisateur 85 kg) (-100 g comparé à la toile d'assise "airflow")



**EXO Evo Ultra (KRR030005):** version légère de la toile EXO Evo. Rembourrage mousse EVA, sangles réglables en tension. Pochette sans zip. (-160 g comparé à la toile standard EXO Evo)



**Canon d'axe ultraléger (KRR070049):** (uniquement carrossage 0°): collé dans le tube de carrossage, aucun réglage possible (-160 g comparé au canon d'axe de carrossage réglable KRR070600 / 603)

# KRYPTON R

## Comment effectuer votre prise de mesure ?

### Largeur de siège

a) Avec l'utilisateur :  
Prévoir de rajouter  
1 à 2 cm au total pour  
les protège-vêtements.

b) Sur le fauteuil :  
Largeur extérieure  
tube de châssis

LS

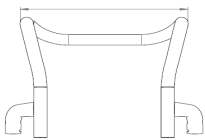

### Profondeur de siège

a) Avec l'utilisateur :  
En position assise, laisser un  
espace de 2-3 doigts entre l'  
avant de la toile d'assise et la  
plieure du genou (approx. 3-6 cm).

b) Sur le fauteuil :  
Du tube de dossier à l'avant de la  
toile d'assise

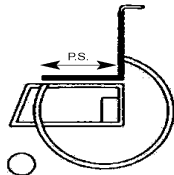

### Hauteur du dossier

a) Avec l'utilisateur :  
Distance de la toile d'assise, coussin  
compris, jusque sous l'omoplate, mais  
pas plus de 1 ou 2 cm en -dessous.  
**Important !** La hauteur du dossier  
dépend du degré du handicap

b) Sur le fauteuil :  
Distance de la toile d'assise jusqu'au  
bord supérieur de la toile du dossier

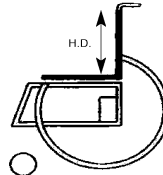

### Longueur de jambe

a) Avec l'utilisateur :  
Distance de la plieure du genou  
à la semelle de la chaussure.

b) Sur le fauteuil :  
Distance de la toile d'assise jusqu'au  
bord supérieur de la palette (ajouter la  
hauteur de coussin si nécessaire)

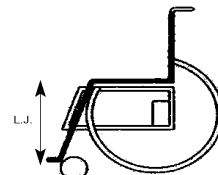

## Caractéristiques techniques KRYPTON R

<b>Largeur hors tout :</b>	24"	25"
Avec carrossage 0°	LS+17cm	LS+17cm
Avec carrossage 3°	LS+23cm	LS+24cm

Hauteur totale max : 95 cm  
Longueur totale max : 93 cm  
Pente de sécurité max : 7°

Tolérance de fabrication: +/- 1 cm pour  
toutes les dimensions

## Hauteurs de châssis

Châssis haut + 4 cm vs châssis bas

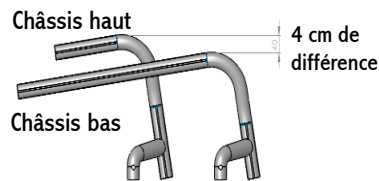

## Positions supports de fourches

### Position déportée

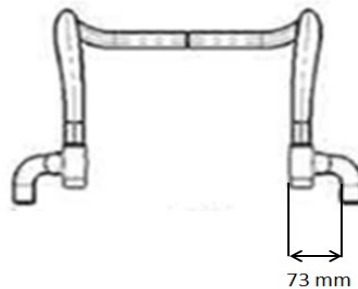
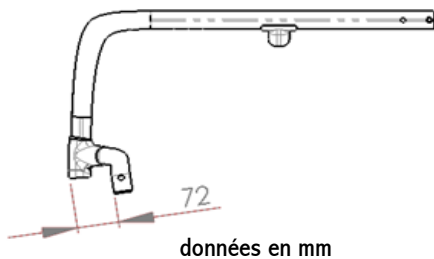

position déportée vs position étroite



### Position étroite

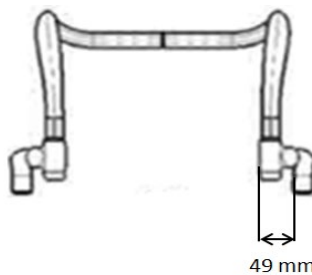
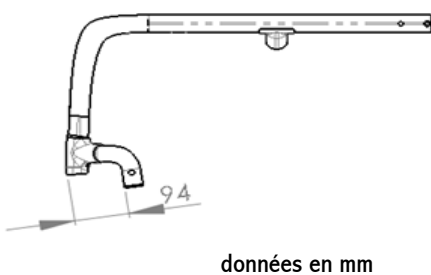

Position étroite: 22 mm plus en arrière et  
24 mm par côté plus rapprochée du  
cadre. Stabilité avant du fauteuil réduite  
par rapport à une position déportée.  
Nous recommandons cette option en  
combinaison avec une différence de  
hauteur d'assise entre l'avant et l'arrière  
de 40 mm minimum ou plus - ou en  
combinaison avec KRRO10207, châssis  
long