

AI

ALUMINIUM 7020



CE

Dane użytkownika

Imię i nazwisko Użytkownika: _____

Opiekun: _____

Adres: _____

Telefon: _____

E-mail: _____

Wysyłka do użytkownika:

Nazwa odbiorcy: _____

Adres dostawy: _____

Telefon: _____

E-mail: _____

Informacje dodatkoweUwagi: _____

Obcennie używany wózek: _____

Waga Użytkownika: _____

Wzrost Użytkownika: _____

Stopień niepełnosprawności Użytkownika: _____

Dane kontaktowe:

Sunrise Medical Poland Sp. z o.o.

ul. Elektronowa 6

94-103 Łódź

tel. +48 42 275 83 38



Legenda:

- Prod. podstawowy
- Opcja standardowa
- Opcja płatna
- Info. obowiązkowe
- Informacja wymagana przy wybranej opcji
- Niecertyfikowana opcja wagi Sub4

STYL PRODUKTU

SBAXZ010 TIGA SUB4
33 600 zł

XA070 Rama otwarta

Maksymalna waga użytkownika 110kg

UWAGA: WSZYSTKIE WÓZKI RGK SĄ RĘCZNIE WYKONANE I POSIADAJĄ PRODUKCYJNĄ TOLERANCJĘ WYMIARÓW +/- 5MM

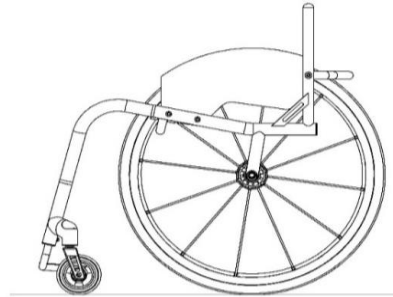

PROJEKT CAD

- XW009 TYLKO WYCENA (BRAK PROJEKTU CAD DO ZATWIERDZENIA)
- XW011 ZAMÓWIENIE (BRAK PROJEKTU CAD DO ZATWIERDZENIA)
- XW012 WYCENA / rysunek CAD do zatwierdzenia
1 920 zł (TYLKO 2 poprawki klienta)
- XW010 ZAMÓWIENIE / rysunek CAD do zatwierdzenia
(TYLKO 2 poprawki klienta)

KLUCZOWE WYMIARY

XY010 Szerokość siedziska (mierzona między osłonami bocznymi)

mm (Max - 440mm)
(Min - 250mm)

XY020 Długość siedziska

mm (Max - 440mm)
(Min - 250mm)

XY030 Wydłużenie długości ramy siedziska (zapewnia dodatkowe podparcie nóg i uchwyt na rękę)

mm (Max - 440mm wymiar całkowity siedziska)

XY050 Wysokość ramy z przodu

mm (Max - 520mm)
(Min - 380mm)

XY060 Wysokość ramy z tyłu

mm (Max - 500mm)
(Min - 380mm)

XY070 Długość ramy

mm (Min = XY020 + XY030 + 140mm)
(Max - 625mm)

XY072 Pozycja kółka przedniego

mm

Zoptymalizuj wymiar

XA020 Długość ramy ergonomicznego siedziska
385 zł

mm (Standardowo = 120mm)

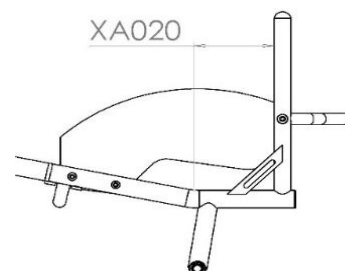
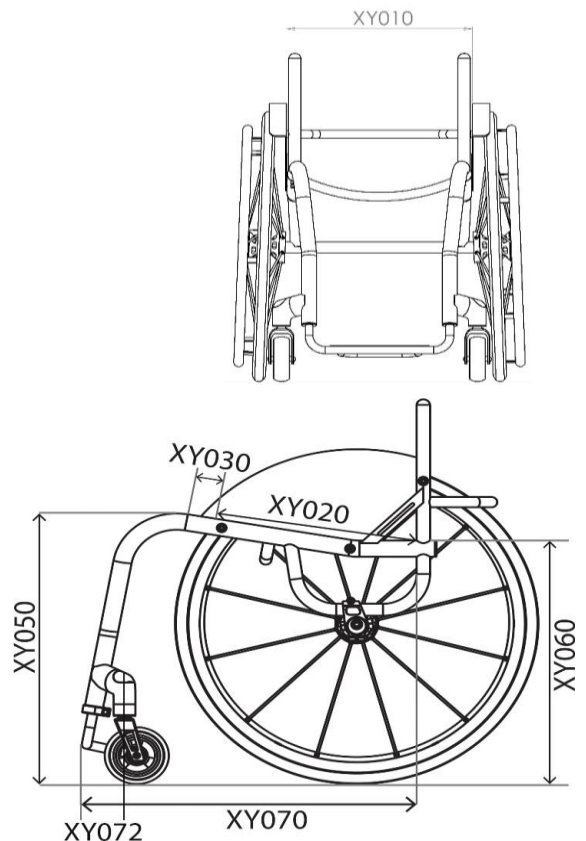

PRZÓD RAMA I PODNÓŻEK

Opcje przodu ramy

 XY080 Taliowanie równoległe

Określ wymiar

 mm

(W połączeniu z opcją XY091, podajemy wymiar pomiędzy środkami głównych zagięć)

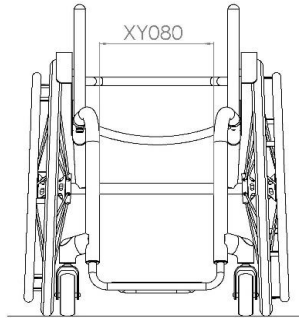
 XY091 Taliowanie V-równoległe

Określ wymiar

 mm

(W połączeniu z opcją XY080, podany wymiar musi być pomniejszony o 20mm)

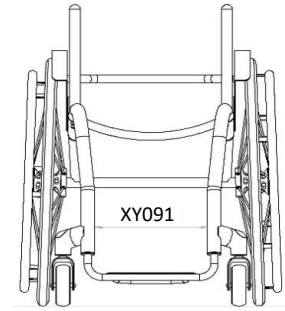

Projekt podnóżka (wybierz jeden)

 XY100 Z zaokrąglonymi rurk

Rozmiar kółka przedniego	Maks. osiągalna wysokość
4"	110mm

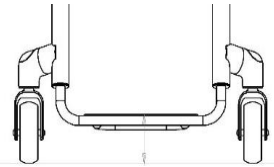
 XY105 Z rurkami o kącie

Rozmiar kółka przedniego	Maks. osiągalna wysokość
4"	130mm

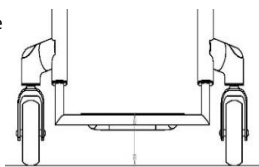
 XB200 Podnóżek montowany wysoko (Niecertyfikowana opcja wagowa Sub4) 715 zł

Wskaż wysokość podnóżka z przodu:

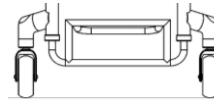
 mm

Wymiary podnóżka

 XY115 Wysokość podnóżka z przodu

 mm

 XY120 Wysokość podnóżka z tyłu

 mm

Std = 20 mm niższa niż wysokość z przodu

 XY125 Głębokość podnóżka

 mm

Maksymalna długość 140mm (Certyfikowana waga użytkownika)
(160 mm i więcej wymaga wzmocnienia dla zwiększonej wagi użytkownika XB150)

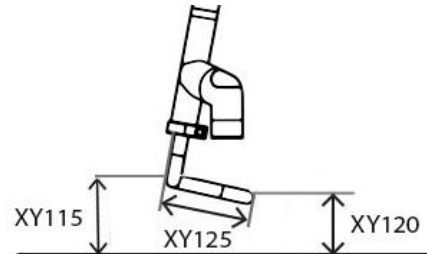

Styl podnóżka

 XB015 Rurowy podnóżek aluminiowy SUB4 (regulacja wysokości)

 XB010 Rurowy podnóżek aluminiowy (regulacja wysokości) (Niecertyfikowana opcja wagowa Sub4)

Płytki podnóżka

 XB045 Lekka osłona z włókna węglowego (Z wycięciem zmniejszającym wagę)

 Certyfikowana szeroka płytki podnóżka Sub4 (Std, jeśli nie wybrano opcji)

 Bez wycięcia (Niecertyfikowana opcja wagowa Sub4)

 Std szer. płytki podnóżka (zoptymalizowana szer.) (Niecertyfikowana opcja wagowa Sub4)

KOŁKA SAMONASTAWNE, WIDELCE I HAMULCE

Kółka samonastawne

XC135 Alumiowa felga 4"x1.25"

Wybierz kolor poniżej:



- | | |
|--|--|
| <input type="checkbox"/> Srebrna piasta i czarna opona (Std) | <input type="checkbox"/> Zielona piasta i czarna opona |
| <input type="checkbox"/> Czarna piasta i czarna opona | <input type="checkbox"/> Czerwona piasta i czarna opona |
| <input type="checkbox"/> Fioletowa piasta i czarna opona | <input type="checkbox"/> Niebieska piasta i czarna opona |

SBAXC155 Kółka przednie kute z włókna węglowego 4"x1.4" (Niecertyfikowana opcja wagowa Sub4)
- zł

XC140 Kółko przednie aluminiowe 5"x1.4" (Niecertyfikowana opcja wagowa Sub4) (tylko srebrna piasta i czarna opona)
680 zł

XC145 Kółko przednie aluminiowe 6"x1.4" (Niecertyfikowana opcja wagowa Sub4) (tylko srebrna piasta i czarna opona)
680 zł

Widelec

XC190 Widelec typu Performance
Uwaga: kolor zgodny za akcentem kolorystycznym

XC192 Widelec typu High trail
- zł
Uwaga: Większa odległość między miejscem styku a osią zmniejsza drgania przy wyższych prędkościach. Kolor zgodny za akcentem kolorystycznym

Szerokość mocowania kółek przednich

XY330 Szerokość mocowania kółek samonastawnych
Zoptymalizuj wymiar
(Minimalna szerokość dla prawidłowego obrotu kółek i maksymalnej długości rozstawu osi)



Hamulce

SBAXD036 Kompaktowe hamulce z lekkim mocowaniem

SBAXD085 Hamulce Eagle (należy wskazać kolor) (Niecertyfikowana opcja wagowa Sub4)
490 zł

XD020 Nożycowe (Niecertyfikowana opcja wagowa Sub4)

SBAXD086 Ham. Eagle z lekkim mocow. (należy wsk. kolor) (Tylko ze stałym środkiem ciężkości) (Niecertyfikowana opcja wagowa Sub4)
560 zł

XD050 Dźwgniowe typu Push to lock (Niecertyfikowana opcja wagowa Sub4)

XD010 Bez hamulcy

- | | | | |
|--------------------------|--------------------------|--------------------------|--------------------------|
| <input type="checkbox"/> | <input type="checkbox"/> | <input type="checkbox"/> | <input type="checkbox"/> |
| CZARNE | FIOLETOWE | CZERWONE | NIEBIESKIE |

Std, czarne, jeśli nie wybrano innej opcji

OSŁONY BOCZNE

Osłony boczne bez błotnika

XE055 Przykręcone, lekkie z włókna węglowego

Osłony boczne z błotnikiem

XE065 Przykręcone, lekkie z włókna węglowego z błotnikiem

Wymiary osłony bocznej

Indywidualna nad oponą (podążaj za oponą - maks. 25 mm)

mm

Poziom zgodnie z oponą (podążaj za oponą)

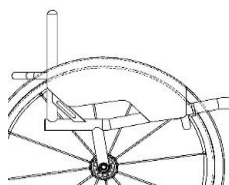

Wymiary osłony bocznej

10mm nad oponą (Standardowo)

Indywidualna nad oponą (Min = 10mm)

mm

Do środka opony

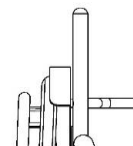
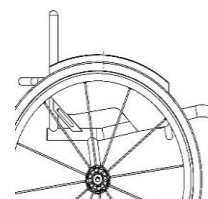

OPARCIE

Wymiary oparcia



XY230 Wysokość oparcia

Określ wymiar

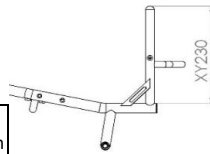
 mm

XG010 Stałe oparcie (nieskładane)



SBAXG020
1 775 zł

Składane oparcie z 2-pozycyjną blokadą zatraskową i regulacją kąta (Niecertyfikowana opcja wagowa Sub4)

Opcje ergonomiczne oparcia



XY360 Kąt oparcia



-5 -3 0 +3 +5

Indywidualne Stopień
(Max -10/+20 stopni)

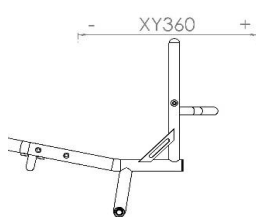

XG100 Oparcie ergonomiczne

385 zł



Wysokość w pionie

 mm

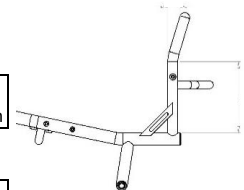

Odchylenie do tyłu

 mm

XG110 Rurki przywiedzone
385 zł (wewnątrz rurek oparcia)

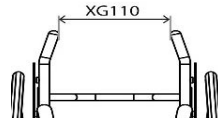

Określ szerokość lub na stronę

 mm

XG120 Rurki odwiedzone typu flara
385 zł (wewnątrz rurek oparcia)

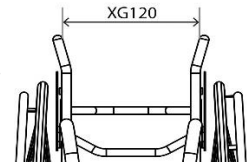

Określ szerokość lub na stronę

 mm

OŚ TYLNA, CAMBER, COG

Kąt kół tylnych



XY390 Kąt kół tylnych



1 2 3

Środek ciężkości (COG)

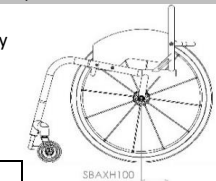

SBAXH100 Pojedynczy słupek osi, stały
środek ciężkości
(25-125mm)

 mm

SBAXH130
1 970 zł

Regulowany środek ciężkości z kwadratowym tyłem
(25-125mm) (Niecertyfikowana opcja wagowa Sub4)

 mm

SBAXH140
1 970 zł

Regulowany środek ciężkości z okrągłym tyłem
(60-125mm) (Niecertyfikowana opcja wagowa Sub4)

 mm

RĄCZKI DO PROWADZENIA



XG070
755 zł

Wkręcane ręczki do prowadzenia
(Niecertyfikowana opcja wagowa Sub4)



XG080
1 155 zł

Składane ręczki do prowadzenia
(Niecertyfikowana opcja wagowa Sub4)

KÓŁKA ANTYWYWROTNE



XJ100
2 355 zł

Pojedyncze, sportowe kółko antywywrotne
(Niecertyfikowana opcja wagowa Sub4)

OPCJE WYKOŃCZENIA RAMY

Rama i podnózek (wybierz jedną opcję)

SBAXN030 Rama szcztokowana



XN010

Rama malowana proszkowo
(Niecertyfikowana opcja wagowa Sub4)

SBAXN050 Rama polerowana

Kod farby

Akcenty kolorystyczne (wybierz jeden)

Uwaga: akcenty kolorystyczne obejmują widelce i detale.



Czarne akcenty

Srebrne akcenty

XN250
895 zł

Inywidualne

Czerwone akcenty

Niebieskie akcenty

Fioletowe akcenty

Karbonowe akcenty

(Tylko nakładki na kótkach, reszta czarne)

TAPICERKA

Tapicerka siedziska

XP045 Tapicerka siedziska z regulacją naprężenia za pomocą pasów SUB4



XR050
1 730 zł

Karbonowa płyta siedziska
(Niecertyfikowana opcja wagowa Sub4)

Backrest Upholstery

XP035 Tap. op. Airtech SUB4 odd. z reg. napr. za pomocą pasów



XP050

Tap. op. Airtech odd. z reg. napr. za pomocą pasów
(Niecertyfikowana opcja wagowa Sub4)



XP070
680 zł

Skórzane narożniki oparcia (czarne)
(tylko z tapicerką Airtech XP050)
(Niecertyfikowana opcja wagowa Sub4)



XP110
430 zł

Oparcie z kieszenią na zamek
(tylko z tapicerką Airtech XP050)
(Niecertyfikowana opcja wagowa Sub4)



XP170
725 zł

Indywidualny haft oparcia
(tylko z tapicerką Airtech XP050)
Proszę wypełnić stronę 9

Dostępne kolory dla przeszycia tapicerki oparcia

Srebrny

Czarny

Niebieski

Indywidualny: _____

Czerwony

Pomarańczowy

Fioletowy

Dostępne kolory logo RGK

Biały (Std)

Czarny

Niebieski

Indywidualny: _____

Czerwony

Pomarańczowy

Fioletowy

4 KOŁA TYLNE (*niecertyfikowane opcje wagowe)

Rozmiar kół tylnych

- XY420 24" koła tylne XY430 25" koła tylne

Odległość koła od osłony bocznej

- XY460 Odległość koła od osłony bocznej
- 15 20 25

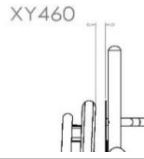

Opcej kół tylnych

- XK075 Spinergy **BLXL** 18 szprych płaskich (typu blade) *(nie dostępne ze srebrną piastą)* SBAXK150 Spinergy CLX 18 szprych karbonowych (typu blade) **3 770 zł** *(nie dostępne ze srebrną piastą)*
- XK226 Szybkozłączka tytanowa 100mm

Opcje kolorów Spinergy:



- Szprychy czarne Szprychy białe Szprychy żółte XK180 Indywidualny kolor szprych *(Specify colour)* **785 zł** *(wybierz kolor)*
- Szprychy czerwone Szprychy niebieskie Szprychy różowe
- Szprychy fioletowe Szprychy pomarańczowe Szprychy zielone
- Wewnętrzne: _____
- Zewnętrzne: _____

Opcje anodowania Spinergy

- XK190 Czarna piasta *(opcja std)* XK200 Srebrna piasta **419 zł** *(tylko LX, XLX i BLXL)* XK201 Czerwona piasta/obroż **995 zł** *(tylko LX, XLX i BLXL)* XK205 Indywidualna piasta/obroż **1 310 zł** Wybierz kolor: _____
- XK202 Fioletowa piasta/obroż **995 zł** *(tylko LX, XLX i BLXL)* XK203 Niebieska piasta/obroż **995 zł** *(tylko LX, XLX i BLXL)* XK204 Złota piasta/obroż **1 310 zł** *(tylko LX, XLX i BLXL)*

Bez kół tylnych

- SBAXK040 Bez kół tylnych **-840 zł**



Rodzaj koła: _____

Rodzaj opony: _____

Pozycja/Opcje ciągów

- XY480 Wąski montaż ciągów XY485 Szeroki montaż ciągów
- XL090 Usun nadmiar zaczepów montażowych **545 zł** *(zalecane przy małych odstępach między kołami a osłonami bocznymi)*

Styl ciągów

- XL010 Aluminiowe anodowane 6 punktów mocowania *(Standard, jeśli nie wybrano żadnej opcji)* XL040 Tytanowe 6 punktów mocowania **1 155 zł**
- XL160 Elipse 6 punktów mocowania **1 645 zł** *(zastąpiły Surge)* XL035 Natural Fit LT **1 500 zł**
- XL020 Tetra grip 6 punktów mocowania **1 375 zł** XL150 Carbolife Gekko **2 965 zł** Czarne Srebrne
- XL100 Para grip 6 punktów mocowania **1 375 zł** XL170 Carbolife Curve L **3 175 zł** *(czarne)*

Typ opon

- XM060 Schwalbe One (najlżejsza opcja) **450 zł** XM130 Kenda, czarne
- XM010 Kenda Szare Niebieskie Czerwone XM050 Opony górskie Kenda K885 *(tylko 24", 25")* **135 zł**
- XM020 Schwalbe Marathon Plus **325 zł**
- XM040 Opony pełne Shox, czarne **545 zł**

Opcje dętek

- XY500 Dętka z wentylem Schraeder *(Standard, jeśli nie wybrano opcji)* XY490 Dętka z wentylem Presta



* Wskazuje opcje, które nie są częścią certyfikowanej wagi produktu poniżej 4 kg (SUB4)

4 **PODUSZKA (** niecertyfikowane opcje wagi)**

Opcje poduszki piankowej

- XP080** Poduszka piankowa
405 zł (wybierz gęstość i rozmiar poniżej)
- Miękka (CMS040) Średnia (CMS050)
- 50mm 75mm 100mm

Ulepszenia poszewek na poduszki

- XP085** Poszewka nylonowa
(Czarna)
- XP090** Poszewka Airlite
325 zł (Czarna)
- XP100** Poszewka skórzana
850 zł (Czarna)

Poduszki/Oparcia Jay - **PROSZĘ DOSTARCZYĆ FORMULARZ ZAMÓWIENIA JAY**

- Poduszka JAY
(Cena zależna od rozmiaru/opcji)
- Oparcie JAY
(Cena zależna od rozmiaru/opcji)
- Zagłówek JAY Whitmyer
(Cena zależna od rozmiaru/opcji)

4 **OPCJE RAMY (** niecertyfikowane opcje wagi)**

- XR060** Spawane oczka mocujące pasek na tydkę
485 zł (Aby zlokalizować pasek na tydkę na przedniej części ramy)

Określ wysokość od podłogi

- Zoptymalizuj wymiar

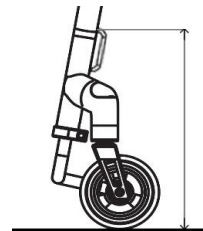

4 **AKCESORIA (** niecertyfikowane opcje wagi)**

- XR080** Frontwheel
3 135 zł (Tylko z XB010, TGAXB080, XB150)
- XP120** Neopranowe osłony na ramę zapinane na zamek (czarne)
380 zł
- XP420** Nylonowe osłony na ramę zapinane na rzep (czarne)
250 zł
- XR010** Pokrowiec na siedzisko zapinany na rzep w kolorze czarnym
205 zł
- XR200** Plecak z logo RGK (czarny)
335 zł
- XR090** Zestaw narzędzi
- XS065** Pasek na tydki Sub4

** oznacza opcje, które po wybraniu uniemożliwią RGK zagwarantowania wagi produktu poniżej 4 kg (SUB4)

INFORMACJE DODATKOWE

INDYWIDUALNE HAFTOWANIE OPARCIA

PROSZĘ DOSTARCZYĆ OBRAZ JPEG W MOMENCIE ZAMÓWIENIA I ZANOTOWAĆ POZYCJĘ HAFTU PONIŻEJ



RURA STABILIZUJĄCA OPARCIE

UWAGI DO KONFIGURACJI:

<input type="checkbox"/> <p>WNIOSEK O NIESTANDARDOWĄ SPECYFIKACJĘ*</p>	<p><i>(proszę podać poniżej numer(y) strony i szczegóły, których dotyczy żądanie niezgodne ze specyfikacją.</i></p>	<input type="checkbox"/> <p>ZATWIERDZONO WNIOSEK O NIESTANDARDOWĄ SPECYFIKACJĘ (informacje tylko dla RGK)</p>
		<p>x <i>Wewnętrzne zatwierdzenie RGK</i></p>
<p>Żądania niezgodne ze specyfikacją wymagają studium wykonalności, które może wydłużyć czas realizacji i wpłynąć na cenę zamówienia. Wszelkie zapytania dotyczące wymiarów/opcji/ram, które nie są wymienione w formularzu zamówienia, będą traktowane jako zapytania niezgodne ze specyfikacją.*</p>		