



Data da encomenda:

Nº de encomenda Sunrise:



PVP Rec: 9.217,90 €

Peso máximo do utilizador: 110 kg

SBAXZ010

Os preços abaixo indicados são Preços de Venda ao Público Recomendados sem IVA

Detalhes de contacto do cliente

Facturado a:	<input type="text"/>	Enviado a:	<input type="text"/>
Nome:	<input type="text"/>	Nome:	<input type="text"/>
Calle:	<input type="text"/>	Morada:	<input type="text"/>
Localidade:	<input type="text"/>	Localidade:	<input type="text"/>
Código postal:	<input type="text"/>	Código postal:	<input type="text"/>
Email:	<input type="text"/>	Email:	<input type="text"/>
Teléfono:	<input type="text"/>	Fax:	<input type="text"/>
		Teléfono:	<input type="text"/>
		Fax:	<input type="text"/>

Dados do utilizador relevantes para a configuração da cadeira de rodas

Nome:

Patologia/lesão:

Outros dados do utilizador:

Nota prazo de entrega RGK - Importante

Cada cadeira RGK é trabalhada individualmente e com os mais altos padrões de qualidade durante todo o processo de fabricação desde a receção do pedido. Este processo artesanal implica que os prazos de entrega sejam indicativos, garantindo sempre a personalização da cadeira nos mínimos detalhes.

Assim que o pedido é recebido na fábrica com todos os detalhes da cadeira confirmados, procedemos à realização do plano CAD personalizado. O prazo de entrega deste plano é de aproximadamente 3 semanas, o que pode variar dependendo do volume de planos a serem feitos naquele momento. Uma vez que o plano tenha sido revisado pelo cliente, ele deve ser devolvido assinado com sua aprovação para que possa entrar em produção e a cadeira possa ser fabricada de acordo com as medidas e formulários indicados no plano. Deve-se ter em conta que, se forem feitas modificações no plano, um novo será feito, uma vez que somente o plano com as medidas finais aprovadas entrará em produção. Esse processo pode levar vários dias ou semanas, por isso recomenda-se agilidade na revisão e devolução do plano assinado, evitando o atraso no início da fabricação.

Uma vez tendo na RGK o plano final, o tempo de fabricação da cadeira é de 6 semanas (transporte incluído), sempre que a cadeira passe com sucesso os testes de qualidade estabelecidos. Por se tratar de um produto totalmente customizado e fabricado individualmente sob os mais exigentes padrões de qualidade, este prazo pode variar para garantir o melhor resultado da cadeira.

Guia

Modelo

Configuração standard

Opção

Dado obrigatório

Dado necessário

Opção não incluída no peso certificado

PRODUTO

SBAXZ010 TIGA SUB4
9.217,90 € TIGA SUB4

(Inclui protetores laterais de carbono, rodas Spinergy BLXL 18 raios com eixos de titânio, rodas dianteiras de 4x1,25" com jante de alumínio, travões compactos, centro de gravidade fixo e estrutura de alumínio brilho ou mate)

XA070 Estrutura aberta
Open design

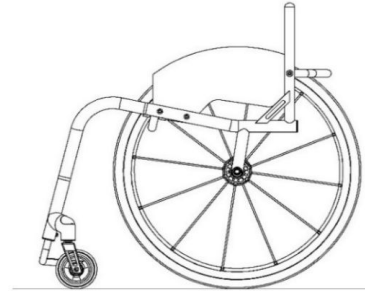

Peso máximo utilizador 110kg

NOTA: AS CADEIRAS RGK SÃO FABRICADAS DE ACORDO COM AS MEDIDAS DO UTILIZADOR E TÊM UMA TOLERÂNCIA DE FABRICO DE +/- 5 MM.

DESENHO CAD

XW010 Desenho em CAD para aprovação final
(Inclui 2 alterações do desenho em CAD. A terceira alteração custará 150 €)
(Incluído apenas nas encomendas firmes. Para orçamentos, consultar com nosso Serviço de Atenção ao Cliente)
ORDER CAD drawing for approval (2 amendments ONLY)

MEDIDAS DO CHASSIS

XY010 Largura do assento: (da parte interna à parte interna do protetor lateral)
Seat width (Inside of sideguards)

! (Max - 440mm)
 (Min - 250mm)

XY020 Profundidade do assento:
Seat length

! (Max - 440mm)
 (Min - 250mm)

XY030 Profundidade adicional sem tela:
(superfície adicional para apoio das pernas e suporte durante as transferências)
Extra seat length (Provides additional leg support & hand grip)

i (Max - 440mm total)

XY050 Altura dianteira do assento:
Front frame height

! (Max - 520mm)
 (Min - 380mm)

XY060 Altura traseira do assento:
Rear frame height

! (Max - 500mm)
 (Min - 360mm)

XY070 Profundidade total do chassi:
Frame length

! (Max - 625mm)
 (Min = XY020 + XY030 + 140mm)

XY072 Posição das rodas dianteiras:
Castor position

i
 Medidas optimizadas
Optimise measurements

XA020 Assento ergonómico
125,82 € Ergonomic seat
 Especificar o comprimento

i (Standard = 120mm)

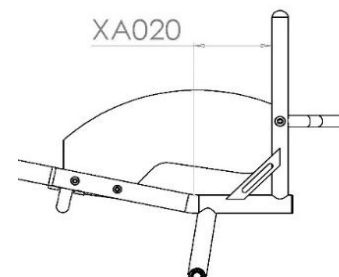
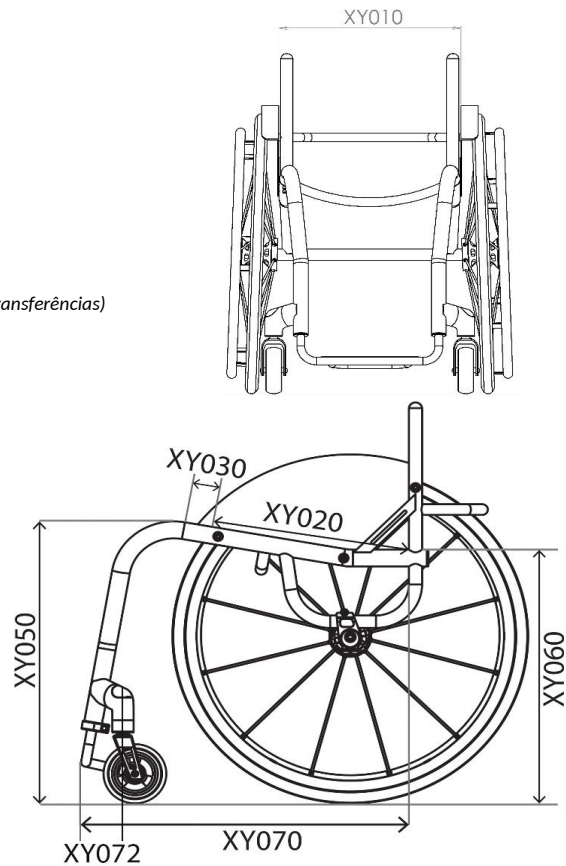

CHASSIS DIANTEIRO E APOIO DE PÉS

Opções de chassis dianteiro

- XY080 Largura do assento Taper (estreitamento do assento)
Seat taper design

Especificar largura



(Opcional, otimiza o acoplamento ao utilizador, suporte adicional para pernas/ posicionamento)

(Quando combinado com XY091, a referência para o estreitamento do assento se tira no centro de ambas as curvaturas, ver indicação na foto do desenho direito)

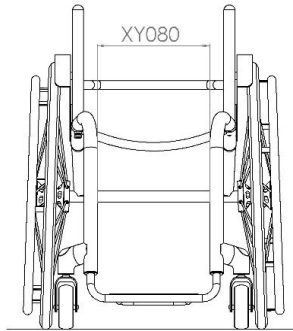

- XY091 Largura da estrutura frontal (estreitamento do apoio de pés)
Parallel taper design

Especificar largura



(em combinação com assento Taper XY080, as medidas deben ser 20 mm menores)

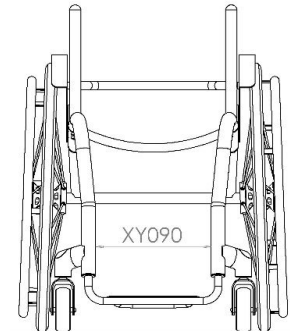

Apoio de pés: desenho e medidas

- XY100 Desenho redondo
Round design

Roda dianteira	Altura máx. Possível
4"	110mm

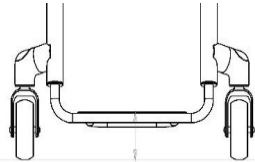

- XY105 Desenho quadrado
Square design

Roda dianteira	Altura máx. Possível
4"	130mm

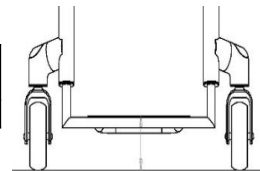

- XB200 Elevador de plataforma soldada (Opção não incluída no peso certificado)
221,10 € High level footrest (Non-certified Sub4 option)

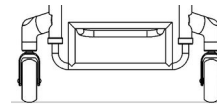

Medidas individualizadas dos apoios de pés

- XY115 Altura dianteira do apoio de pés
Front footrest height



- XY120 Altura traseira do apoio de pés
Rear footrest height



Standard = Altura dianteira do apoio de pés - 20 mm

- XY125 Profundidade do apoio de pés
Footrest length



Longitude máxima 140 mm (peso certificado)

(Para profundidades de 160 mm e superiores é necessário selecionar a opção de apoios de pés reforçada XB150)

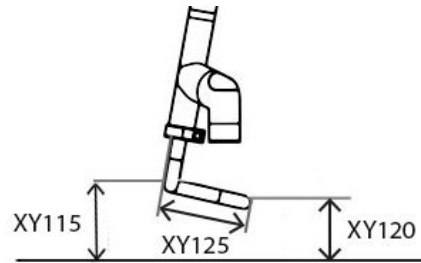

Tipo de apoio de pés

- XB015 Apoio de pés tubular de alumínio Sub4 (ajustável em altura)
(16 x 1,6 mm de espessura de parede)
Tubular aluminium footrest Sub4 (Height adjustable)

- XB010 Apoio de pés tubular de alumínio (ajustável em altura)
(16 x 3 mm de espessura de parede)
 Opção não incluída no peso certificado
Tubular aluminium footrest

Opções de plataforma - É necessário indicar o tipo e a largura da plataforma

- XB045 Plataforma em carbono ultraleve (com corte Sub4)
Lightweight carbon fibre cover (With weight saving cut-out)



- Plataforma sem corte Sub4 (Opção não incluída no peso certificado)
No Cut-Out (Non Certified Sub4 option)

- Largura plataforma Sub4 certificada (Standard se não seleciona nenhuma opção)
Footplate width Sub4 certified (Std if no option selected)



- Largura plataforma Standard (otimizada a largura armação) (Opção não incluída no peso certificado*)
Footplate width Standard (optimised plate width) (Non Certified Sub4 option)

RODAS DIANTEIRAS, FORQUETAS E TRAVÕES

Rodas dianteiras

- XC135 Rodas dianteiras de 4x1.25" Frog Legs
(com jante de alumínio e pneu maciça. Selecione a cor abaixo)
Aluminium centre 4"x1.25"
 - Jante prata e pneu preto (Std)
Silver hub & black tyre (Std)
 - Jante verde e pneu preto
Green hub & black tyre
 - Jante preta e pneu preto
Black hub & black tyre
 - Jante vermelha e pneu preto
Red hub & black tyre
 - Jante roxa e pneu preto
Purple hub & black tyre
 - Jante azul e pneu preto
Blue hub & black tyre
- SBAXC155 Rodas dianteiras Spinergy 4 x1.4" carbono forjado (opção não incluída no peso certificado)
Forged carbon centre 4"x1.4"
- XC140 Rodas dianteiras 5x1.4" Frog Legs
200 €
(com jante de alumínio e pneu maciço cor preta) (opção não incluída no peso certificado)
Aluminium centre 5"x1.4" (Non certified Sub4 option) (Silver hub and black tyre only)
- XC145 Rodas dianteiras 6x1.4" Frog Legs
200 €
(com jante de alumínio e pneu maciço cor preta) (opção não incluída no peso certificado)
Aluminium centre 6"x1.4" (Non certified Sub4 option) (Silver hub and black tyre only)

Forquetas

- XC190 Forqueta Performance
Performance castor fork
A cor da forqueta será igual à cor escolhida nos detalhes (pág. 6)
- XC192 Forqueta anti-vibração
High trail castor fork
A maior distância entre a superfície de contacto e o eixo de direção reduz o batimento a altas velocidades.
A cor da forqueta será igual à cor escolhida nos detalhes (pág. 6)

Largura entre as rodas dianteiras

- XY330 Largura entre rodas dianteiras:
Castor pin width
Medidas optimizadas
(para permitir o giro das rodas e base para mínima resistência ao rodar)
Optimise measurements
(Minimum width for clear castor rotation and maximum wheelbase length)

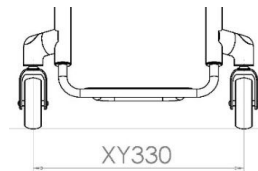

Travões

- SBAXD036 Travões compactos de tesoura com montagem leve
Compact scissor with lightweight fixing
- XD020 Travões de tesoura (por baixo do assento)
(Opção não incluída no peso certificado)
Underseat scissor (Non certified Sub4 option)
- XD050 Travões de empurrar
(Opção não incluída no peso certificado)
Push to lock (Non certified Sub4 option)
- XD010 Sem travões
Omit wheel locks
- SBAXD085 Travões Eagle (Indicar cor abaixo)
301,60 € (Opção não incluída no peso certificado)
Eagle Brakes (Indicate colour)
(Non Certified Sub4 option)
- SBAXD086 Travões Eagle montagem ligeiro (Indicar cor)
338 €
(só com centro de gravidade fixo)
(Opção não incluída no peso certificado)
Eagle Brakes with L/W fixing (Indicate colour)
(Only with fixed centre of gravity)



- Preto
BLACK
- Roxo
PURPLE
- Vermelho
RED
- Azul
BLUE

PROTETORES LATERAIS

Protetor lateral SEM FENDER

- XE055 Protetores laterais ultra-leves de carbono fixos sem fender
Screw on lightweight carbon fibre

Medidas dos protetores

- Altura individualizada sobre a roda: (Altura ao nível da roda - Max 25 mm)
Individual above tyre (Follow tyre - max. 25mm)



- Altura do protetor ao nível da roda
Level with tyre (Follow tyre)

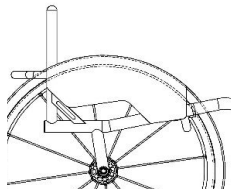

Protetor lateral COM FENDER

- XE065 Protetores laterais ultra-leves de carbono fixos com fender
Screw on lightweight carbon fibre w/fender

Medidas dos protetores

- Altura do protetor 10 mm sobre a roda
(Standard se não seleciona nenhuma opção)
10mm above tyre (Standard)

- Medidas personalizadas
Altura do fender sobre a roda: (Min = 10mm)
Individual above tyre (Min = 10mm)



- Largura do fender até ao centro do pneu
Centre of tyre

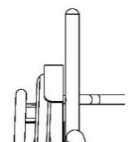

ENCOSTO

Encosto

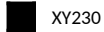

XY230

Encosto com altura fixa:

Backrest height

Especificar altura



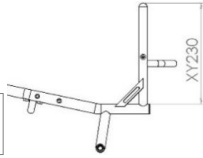

XG010

Encosto fixo (Não dobrável)

Fixed Backrest (non-folding)

SBAXG020
522,22 €

Encosto dobrável com duplo sistema de bloqueio e ajuste em ângulo (opção não incluída no peso certificado)

Folding backrest with 2 position snap lock and angle adjust (Non certified Sub4 option)

Opções ergonómicas

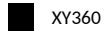

XY360

Ângulo do encosto:

Backrest angle



-5 -3 0 +3 +5

Individual

(Max -10/+20 graus)

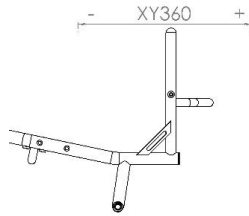

XG100
125,82 €

Encosto ergonómico

Ergonomic backrest

Altura vertical

Vertical height



Inclinação posterior

Rearward position



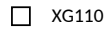
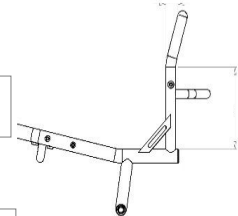

XG110

Encosto Taper In (Estreitamento)

125,82 €

(por cima dos protectores laterais)

Inward taper (inside of backrest posts)

Largura:



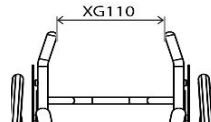

XG120
125,82 €

Encosto Taper Out (Alargamento)

(por cima dos protectores laterais)

Outward flare

(inside of backrest posts)

Largura:



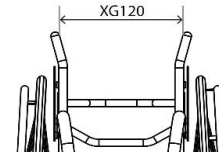

CENTRO DE GRAVIDADE

Camber

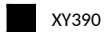

XY390

Selecione Camber:

Camber angle



1 2 3

Centro de gravidade

SBAXH100

Desenho monotubo, com centro de gravidade **FIXO** (25-125mm)

Single post fixed centre of gravity



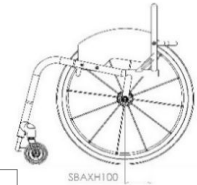

SBAXH130
522,22 €

Desenho quadrado, com **AJUSTE** do centro gravidade (25-125mm) (opção não incluída no peso certificado) (1)

Square back adjustable centre of gravity (25-125mm) (Non Certified Sub4 option)





SBAXH140
522,22 €

Desenho redondo, com **AJUSTE** do centro gravidade (60-125mm) (Opção não incluída em el peso certificado) (1)

Round back adjustable centre of gravity (60-125mm) (Non Certified Sub4 option)



PUNHOS



XG070

245,10 €

Punhos extraíveis

(Opção não incluída no peso certificado)

Screw in push handles (Non Certified Sub4 option)



XG080

376,01 €

Punhos dobráveis

(Opção não incluída no peso certificado)

Flip down push handles (Non Certified Sub4 option)

OPÇÕES DE ANTIVOLTEIOS



XJ100

515,16 €

Antivuelco unilateral sport

(Opção não incluída no peso certificado)

Single sport anti tip (Non Certified Sub4 option)

(1) NOTA: Com o protetor lateral com fender o ajuste do COG está limitado a 10 mm para a frente e 25mm para trás. Se precisa de um maior ajuste, indique na seção "Notas" da última página.

CORES ESTRUTURA

Estrutura e componentes

- | | |
|---|---|
| <input type="checkbox"/> SBAXN030 Acabamento estrutura Alumínio Mate
<i>Brushed frame</i> | <input checked="" type="checkbox"/> XN010 Estrutura pintada
<i>Powder coat frame</i> |
| <input type="checkbox"/> SBAXN050 Acabamento estrutura Alumínio Brilho
<i>Polished frame</i> | Código cor
<i>Paint code</i> <input type="text"/> |

Cor anodizado nos detalhes (forqueta e detalhes armação fronta)

NOTA: detalhes de cor na forqueta e armação frontal

- | | | |
|--|--|--|
| <input checked="" type="checkbox"/> Detalhes em preto
<i>Black accent</i> | <input type="checkbox"/> Detalhes em cor de prata
<i>Silver accent</i> | <input type="checkbox"/> XN250 Cor personalizada para detalhes:
205,30 € <i>Individual Accent Colour</i> |
| <input type="checkbox"/> Detalhes em vermelho
<i>Red accent</i> | <input type="checkbox"/> Detalhes em azul
<i>Blue accent</i> | <input type="text"/> |
| <input type="checkbox"/> Detalhes em roxo
<i>Purple accent</i> | <input type="checkbox"/> Detalhes em carbono
<i>(Apenas na armação frontal, restantes detalhes na cor preta)</i>
<i>Carbon accent (Castor caps only, black for rest)</i> | |

TELAS

Tela de assento

- | | |
|--|--|
| <input type="checkbox"/> XP045 Tela de assento ajustável em tensão Sub4
<i>Sub4 Seat sling strap adjustable</i> | <input checked="" type="checkbox"/> XR050 Base de assento em fibra de carbono
532,39 € <i>(Opção não incluída no peso certificado)</i>
<i>Carbon fibre seat plate (Non certified Sub4 option)</i> |
|--|--|

Tela do encosto

- | | |
|--|---|
| <input type="checkbox"/> XP035 Tela de encosto ajustável em tensão Sub4
<i>Airtech Sub4 backrest strap adjustable</i> | <input checked="" type="checkbox"/> XP050 Tela de encosto Air Tech ajustável em tensão com cintas
(Opção não incluída no peso certificado)
<i>Airtech backrest strap adjustable (Non certified Sub4 option)</i> |
| | <input checked="" type="checkbox"/> XP070 Incremento tela com esquinas de couro (preto)
176,55 € <i>(Apenas com tela de encosto Air Tech XP050)</i>
(Opção não incluída no peso certificado)
<i>Backrest upgrade to leather corners (Black) (only with Airtech upholstery XP050) (Non certified Sub4 option)</i> |
| | <input checked="" type="checkbox"/> XP110 Tela de encosto com bolsa de fecho
140,38 € <i>(Apenas com tela de encosto Air Tech XP050)</i>
(Opção não incluída no peso certificado)
<i>Backrest with zip pocket (only with Airtech upholstery XP050) (Non certified Sub4 option)</i> |
| | <input checked="" type="checkbox"/> XP170 Tela com desenho personalizado
215,26 € <i>(Completar página 9)</i>
(Apenas com tela de encosto Air Tech XP050)
<i>Individual backrest embroidery Please complete page 9 (only with Airtech upholstery XP050)</i> |

Opção de cores nas costuras

- | | | | |
|---|---|--|---|
| <input type="checkbox"/> Prata
<i>Silver</i> | <input type="checkbox"/> Preto
<i>Black</i> | <input type="checkbox"/> Azul
<i>Blue</i> | <input type="checkbox"/> Cor personalizada:
<i>Individual:</i> |
| <input type="checkbox"/> Vermelho
<i>Red</i> | <input type="checkbox"/> Laranja
<i>Orange</i> | <input type="checkbox"/> Roxo
<i>Purple</i> | <input type="text"/> |

Cor logo RGK

- | | | | |
|---|---|--|---|
| <input type="checkbox"/> Branco (Std)
<i>White (Std)</i> | <input type="checkbox"/> Preto
<i>Black</i> | <input type="checkbox"/> Azul
<i>Blue</i> | <input type="checkbox"/> Cor personalizada:
<i>Individual:</i> |
| <input type="checkbox"/> Vermelho
<i>Red</i> | <input type="checkbox"/> Laranja
<i>Orange</i> | <input type="checkbox"/> Roxo
<i>Purple</i> | <input type="text"/> |



RODAS TRASEIRAS (opções não incluídas no peso certificado)**

Tamanho

- | | |
|--|--|
| <input type="checkbox"/> XY420 24"
24" Wheels | <input type="checkbox"/> XY430 25"
25" Wheels |
|--|--|

Espaço roda-chassis

- XY460 Espaço da roda ao chassis
Rear wheel gap
- 15 mm 20 mm 25 mm c

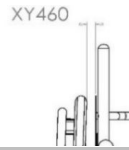

Tipos de rodas

- | | |
|--|---|
| <input type="checkbox"/> XK075 Spinerger BLXL 18 raios Blade
(Carreto sempre em preto) (selecione abaixo a cor)
Spinerger BLXL 18 blade spoke. N/A IN SILVER HUB | <input type="checkbox"/> SBAXK150 Spinerger CLX 18 raios blade (jante carbono)
1.014,27 € (Carreto sempre em preto)
Spinerger CLX 18 carbon blade spoke. N/A IN SILVER HUB |
| <input checked="" type="checkbox"/> XK226 Eixos quick release de titânio 100 mm (par)
Titanium 100mm quick release axle pins | |

Opções de cores para rodas Spinerger



- | | | | |
|--|--|--|---|
| <input type="checkbox"/> Raios pretos
Black spokes | <input type="checkbox"/> Raios brancos
White spokes | <input type="checkbox"/> Raios amarelos
Yellow spokes | <input type="checkbox"/> XK180 Cores personalizadas para rodas Spinerger
256,74 € Individual spoke design (Specify colour)
(Especificar cor) |
| <input type="checkbox"/> Raios vermelhos
Red spokes | <input type="checkbox"/> Raios azuis
Blue spokes | <input type="checkbox"/> Raios rosas
Pink spokes | Interiores: <input type="text"/> |
| <input type="checkbox"/> Raios roxos
Purple spokes | <input type="checkbox"/> Raios laranjas
Orange spokes | <input type="checkbox"/> Raios verdes
Green spokes | Exteriores: <input type="text"/> |

Opção de cor anodizada:

- | | | | |
|--|---|--|---|
| <input type="checkbox"/> XK190 Carreto preto
134,54 € (Opção standard)
Black hub
(std option) | <input type="checkbox"/> XK200 Carreto cinza prata
134,54 € (Apenas com BLXL/CLX)
Silver hub
(n/a with BLXL/CLX) | <input type="checkbox"/> XK201 Carreto e jante vermelho
206,21 € (Apenas LX, XLX, BLXL)
Red hub/rims
(LX, XLX & BLXL only) | <input type="checkbox"/> XK205 Carreto e jante em cor personalizada
269,33 €
Especificar cor:
Individual hub/rims
Select colour: |
| <input type="checkbox"/> XK202 Carreto e jante em roxo
206,21 € (Apenas LX, XLX, BLXL)
Purple hub/rims
(LX, XLX & BLXL only) | <input type="checkbox"/> XK203 Carreto e jante azul
206,21 € (Apenas LX, XLX, BLXL)
Blue hub/rims
(LX, XLX & BLXL only) | <input type="checkbox"/> XK204 Carreto e jante dourado
269,33 € (Apenas LX, XLX, BLXL)
Gold hub/rims
(LX, XLX & BLXL only) | <input type="text"/> |

Sem rodas

- SBAXK040 Sem rodas
Supply without Wheels



Posição do aro

- | | |
|---|--|
| <input type="checkbox"/> XY480 Montagem estreita
Narrow set handrim | <input type="checkbox"/> XY485 Montagem afastada
Wide set handrim |
| <input type="checkbox"/> XL090 Cortar patilhas do aro (Recomendado se a distância entre chassis e roda é de 20 mm ou menos)
159,99 € Remove excess mounting tabs (recommended for small wheel gaps) | |

Aros

- | | |
|--|--|
| <input type="checkbox"/> XL010 Aros de alumínio anodizado com 6 uniões (a opção mais leve)
(Standard se nenhuma outra opção for seleccionada)
Aluminium hard anodised 6 tab (Standard if no option selected) | <input type="checkbox"/> XL040 Aros de titânio com 6 uniões
378,92 € Titanium 6 tab |
| <input type="checkbox"/> XL160 Aros Ellipse com 6 uniões
462,07 € Ellipse 6 tab (replacement for Surge) | <input type="checkbox"/> XL035 Aros Natural Fit LT
462,07 € Natural Fit LT |
| <input type="checkbox"/> XL020 Aros Tetra Grip com 6 uniões
447,30 € Tetra grip 6 tab | <input type="checkbox"/> XL150 Aros Carbolife Gekko
777,92 € Carbolife Gekko <input type="checkbox"/> Preto <input type="checkbox"/> Cinza |
| <input type="checkbox"/> XL100 Aros Para Grip com 6 uniões
447,30 € Para grip 6 tab | <input type="checkbox"/> XL170 Aros Carbolife Curve L (Preto)
809,12 € Carbolife Curve L (Black) |

Pneus

- | | |
|---|---|
| <input type="checkbox"/> XM060 Pneu Schwalbe One (a opção mais leve)
149,09 € Schwalbe One (Lightest option) | <input type="checkbox"/> XM130 Pneu Kenda pretos
29,09 € Kenda black |
| <input type="checkbox"/> XM010 Pneu Kenda Alta Pressão
Kenda <input type="checkbox"/> Cinza <input type="checkbox"/> Azul <input type="checkbox"/> Vermelho
Grey Blue Red | <input type="checkbox"/> XM050 Pneu Kenda K885 mountain bike
42,17 € (Apenas 24" e 25")
Kenda K885 mountain bike tyre (24", 25" only)
(24", 25" only) |
| <input type="checkbox"/> XM020 Cubiertas Schwalbe Marathon Plus
120,49 € Schwalbe Marathon Plus | |
| <input type="checkbox"/> XM040 Pneu Shox maciços, pretos
176 € Shox solid airless | |

Válvulas

- | | |
|---|--|
| <input type="checkbox"/> XY500 Válvula Schraeder
(Standard se não se selecciona outra opção)
Schraeder inner tube valve
(Standard if no option selected) | <input type="checkbox"/> XY490 Válvula Presta
Presta inner tube valve |
|---|--|

As opções assinaladas com ** referem-se a opções que não garantem um peso máx.certificado abaixo dos 4 kg

ALMOFADAS RGK (opções não incluídas no peso certificado)**

Almofada de espuma RGK

- XP080 Almofada espuma RGK (seleccionar funda abaixo)
131,64 € Escolher densidade e altura da almofada
Cushion foam (select density and size below)
- Almofada densidade suave (CMS040) Almofada densidade média (CMS050)
Soft (CMS040) Medium (CMS050)
- Altura almofada 50 mm Altura almofada 75 mm Altura almofada 100 mm
50mm 75mm 100mm

Opções capa de almofada

- XP085 Capa de nylon (preta)
Nylon cushion cover (Black)
- XP090 Incremento capa Air Lite (transpirável) (cor preta)
101,83 € Incremento capa *(Black)*
- XP100 Incremento capa Neopreno (cor preta)
239,20 € Leather cushion cover *(Black)*

ALMOFADAS E ENCOSTOS JAY (opções não incluídas no peso certificado)**

Imprescindível juntar formulário encomenda da almofada ou encosto

- Almofadas JAY**
Consulte a gama completa e os preços na nossa Web
JAY Cushion (Price dependant on size / option)
- Encostos JAY**
Consulte a gama completa e os preços na nossa Web
JAY Backrest (Price dependant on size / option)

OPÇÕES DE ESTRUTURA (opções não incluídas no peso certificado)**

- XR060 Fixações para cinta gémeos integradas no chassis
159,99 € (Para colocar a cinta de gémeos na estrutura frontal)
Welded calf strap mounting loops (To locate calf strap on front frame)
 Especifique a altura do chão

 Medidas optimizadas
Optimise measurements

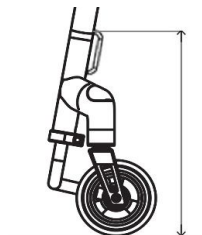

RODA FRONTAL TODOTERRENO (opções não incluídas no peso certificado)**

- XR080 Roda frontal todo-o-terreno, em preto (montada na cadeira) (Apenas com apoio de pés XB010, TGAXB080, XB150)
888,89 € Frontwheel assembly (Only with XB010, TGAXB080, XB150)

ACESSÓRIOS (opções não incluídas no peso certificado)**

- XP120 Protectores do chassis de neopreno com fecho (em preto)
113,44 € Frame protectors Neoprene zip fasten (Black)
- XP420 Protectores do chassis de nylon com velcro (em preto)
82,66 € Frame protectors Nylon velcro fasten (Black)
- XR010 Bolsa para objetos pessoais com Velcro sob o assento (em preto)
59,63 € Seat pouch velcro attach (Black)
- XR200 Mochila preta com logotipo RGK
88,31 € Rucksack with RGK logo (Black)
- XR090 Kit de ferramentas
Tool kit
- XS065 Cinto de gémeos Sub4
Sub4 Calf Strap

As opções assinaladas com *, referem-se a opções que não garantem um peso máx.certificado abaixo dos 4 kg

NOTAS ADICIONAIS

TELA COM DESENHO PERSONALIZADO (XP170)

ANEXAR IMAGEM JPG DO DESENHO E INDICAR A POSIÇÃO ABAIXO



BARRA DE REFORÇO DO ENCOSTO

NOTAS ADICIONAIS SOBRE A CADEIRA:

BUILT-4-ME
PEDIDO DE ESPECIFICAÇÕES ESPECIAIS*
(por favor especificar abaixo em que consiste a especificação especial e a(s) página(s) a que se aplica).

PEDIDO DE ESPECIFICAÇÕES ESPECIAIS APROVADO
 (Uso interno RGK)

Assinatura RGK

* Estes pedidos especiais requerem um estudo de viabilidade que pode aumentar o preço e o prazo de entrega da encomenda. Qualquer solicitação de dimensões, opções ou enquadramento que não esteja na nota de encomenda será considerada uma solicitação especial (Built-4-Me).