



Prodotto base    Configurazione standard    Opzioni di scelta    Dati obbligatori    Informazioni necessarie per l'opzione

### STILE DEL PRODOTTO

HLTXZ010   Hi Lite in Titanio

- XA070   Telaio aperto  
*Open design*
- XA080   Telaio chiuso  
*Closed design*

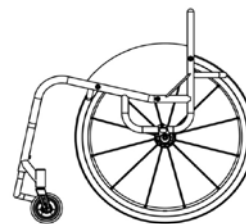
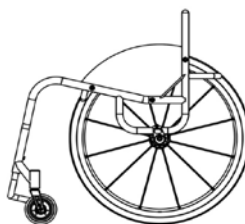

**Portata massima utente 125 kg**  
*Max User Weight 125kg (275lbs)*

XA070 - Telaio aperto  
*XA070 - Open design*









XA080 - Telaio chiuso  
*XA080 - Closed design*

**NOTA BENE: TUTTE LE CARROZZINE RGK SONO COSTRUITE SU MISURA E PRESENTANO UNA TOLLERANZA DI FABBRICAZIONE DI +/- 5 MM.**

### APPROVAZIONE CAD

- |  |   |
|--|---|
| <input type="checkbox"/> XW009   Solo quotazione (senza CAD per l'approvazione)<br><i>QUOTE CAD drawing for approval</i>   | <input type="checkbox"/> XW011   Solo ordine (senza CAD per l'approvazione)<br><i>ORDER CAD drawing for approval</i>  |
| <input type="checkbox"/> XW012   Quotazione + CAD per l'approvazione<br><b>(Massimo 2 modifiche dal cliente)</b><br><i>QUOTE CAD drawing for approval</i><br><b>(2 customer amendments ONLY)</b> | <input checked="" type="checkbox"/> XW010   Ordine + CAD per l'approvazione<br><b>(Massimo 2 modifiche dal cliente)</b><br><i>ORDER CAD drawing for approval</i><br><b>(2 customer amendments ONLY)</b> |

### MISURE FONDAMENTALI DEL TELAIO

- XY010   Larghezza seduta (*da interno spondina a interno spondina*)  
*Seat width (Inside to inside of sideguards)*  
  mm   (*Max - 500 mm*)
- XY020   Profondità seduta  
*Seat length*  
  mm   (*Max - 500mm*)
- XY030   Profondità supplementare della seduta  
*Extra Seat Length (Provides additional leg support & hand grip)*  
  mm   (*fornisce un supporto aggiuntivo alle gambe e possibilità di appoggio ed impugnatura per le mani durante un trasferimento*)
- XY050   Altezza telaio anteriore  
*Front frame height*  
  mm   (*Max - 550 mm*)  
*(Min - 380 mm)*
- XY060   Altezza telaio posteriore  
*Rear frame height*  
  mm   (*Max - 550 mm*)  
*(Min - 360 mm)*
- XY070   Lunghezza telaio  
*Frame length*  
  mm   (*Min XY020 + XY030 + 140 mm*)
- XY072   Posizione del supporto della forcella  
*Castor position*  
  mm
- Misure ottimizzate
- XA020   Profondità della seduta ergonomica  
*Ergonomic seat*  
  mm   (*Standard = 120mm*)

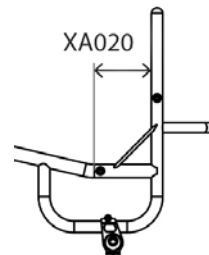
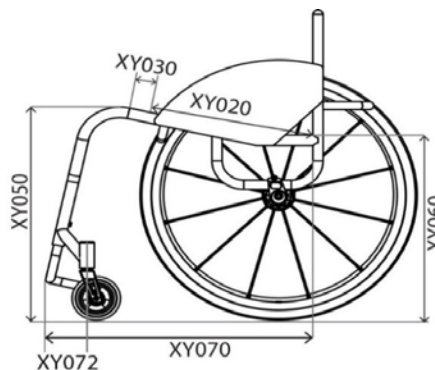
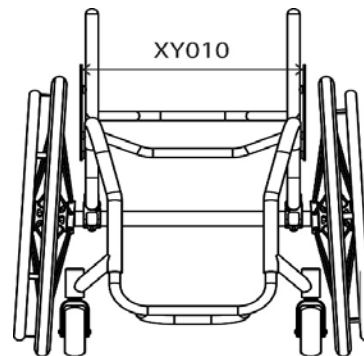

## TELAIO ANTERIORE E PEDANA

### Opzioni del telaio anteriore

- XY080 Larghezza seduta anteriore  
(telaio anteriore rientrante)  
**Seat taper design**



(Opzionale, per fornire supporto o posizionamento aggiuntivo alle gambe)

(quando in combinazione con XY091 la dimensione verrà calcolata al centro delle due curve principali del telaio anteriore)

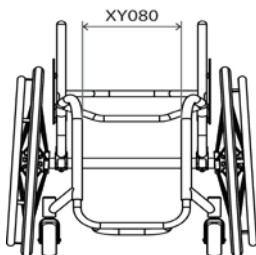

- XY091 Larghezza pedana  
**Parallel taper design**



(Quando in combinazione con XY080, le dimensioni devono essere più piccole)

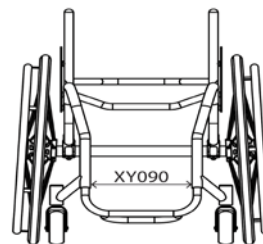

### Informazioni e dimensioni pedana (vedere bene il disegno e scegliere un'opzione sola)

- XY100 Altezza pedana anteriore  
(minimo 60 mm)  
**Round design**

Mis. Ruote	Altezza Max.	Con XB200
3"	140mm	190mm
4"	150mm	200mm
5"	160mm	210mm

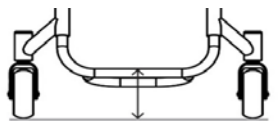

- XB200 Pedana con sistema per aumentare l'altezza massima da terra dell'appoggiapiedi mediante distanziatori

(solo con XB010, XB080 e XB150)  
**High level footrest (Only with XB010, XB080 & XB150)**



- XY105 Altezza pedana anteriore (il disegno squadrato permette un posizionamento più alto)(min. 60 mm)  
**Square design**

Mis. Ruote	Altezza Max.	Con XB200
3"	135mm	185mm
4"	145mm	195mm
5"	155mm	205mm

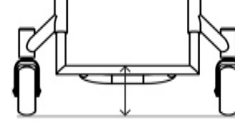

- XB200 Pedana con sistema per aumentare l'altezza massima da terra dell'appoggiapiedi mediante distanziatori

(solo con XB010, XB080 e XB150)  
**High level footrest (Only with XB010, XB080 & XB150)**



### Dimensioni personalizzate della pedana

- XY115 Altezza pedana anteriore  
**Front footrest height**



- XY120 Altezza pedana posteriore  
**Rear footrest height**



(standard = altezza pedana - 20 mm)

- XY125 Lunghezza pedana  
**Footrest length**



(standard = 100 mm)  
(lunghezze della pedana superiori a 160 mm richiederanno l'aggiunta dell'opzione rinforzata heavy duty XB150)

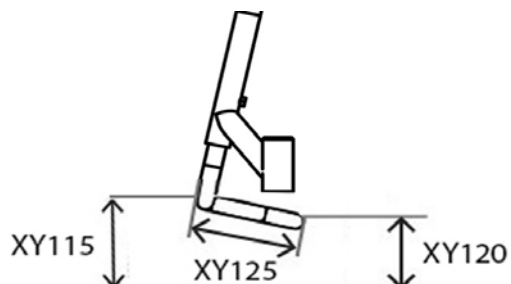

### Pedane (scegliere un'opzione sola)

- XB010 Pedana tubolare superleggera in alluminio regolabile in altezza  
**Tubular aluminium footrest (Height adjustable)**

- XB070 Pedana unica in alluminio regolabile in altezza e angolazione  
€ 165,00  
**Angle adjustable aluminium footrest (Angle/height adjustable)**

- HLTXB080 Pedana fissa saldata al telaio  
€ 168,00  
**Tubular footrest welded into frame (No height adjustment)**

- XB020 Pedana tubolare superleggera in titanio regolabile in altezza - (standard senza opzioni selezionate)  
**Tubular Titanium footrest (Height adjustable)**

- XB030 Pedane separate ribaltabili regolabili in altezza e angolazione (solo con telaio chiuso XA080)  
€ 357,00  
**Flip up plastic footrest (Angle/height adjustable, with closed frame only)**

- XB150 Pedana tubolare heavy duty, rinforzata e regolabile in altezza  
€ 226,00  
**Heavy duty tubular footrest (Height adjustable, for Freewheel use)**

### Rivestimento appoggiapiedi

- XB050 Rivestimento in fibra di carbonio per appoggiapiedi tubolare (non con XB070 e XB030)  
€ 196,00  
**Carbon fibre cover (Not with XB070 & XB030)**

- XB040 Rivestimento in ABS per appoggiapiedi tubolare (non con XB070 e XY030)  
€ 104,00  
**Plastic Cover (Not with XB070 & XB030)**

- XB170 Rivestimento in alluminio per appoggiapiedi tubolare (non con XB070 e XB030)  
€ 110,00  
**Aluminium cover (Not with XB070 & XB030)**

- XB165 Rivestimento antiscivolo (non con XB030)  
€ 44,00  
**Rubber grip tape (3M Safety walk)(not with XB030)**

## RUOTE ANTERIORI, FORCELLE E FRENI

### Ruote anteriori da 100 mm (4")

- XC060 Ruote anteriori da 4x1,3" in gomma morbida nera  
**Soft roll 4"x1.3" (Black)**
- XC110 Ruote anteriori da 4x1" Frog Legs con cerchio in alluminio (mozzo argento e copertone nero)  
€ 190,00 **Aluminium centre 4"x1" (silver hub and black urethane tyre only)**
- XC130 Ruote anteriori da 4x1,4" Frog Legs con cerchio in alluminio (scegliere qui sotto l'opzione colore per mozzo e copertone)  
€ 190,00 **Aluminium centre 4"x1.4" (choose colour below)**



- |  |  |   |
|--|--|---|
| <input type="checkbox"/> Mozzo argento e copertone nero<br><i>(standard senza opzioni selezionate)</i><br><b>Silver hub &amp; black tyre (Std)</b> | <input type="checkbox"/> Mozzo dorato e copertone nero<br><b>Gold hub &amp; black tyre</b> | <input type="checkbox"/> Mozzo viola e copertone nero<br><b>Purple hub &amp; black tyre</b> |
| <input type="checkbox"/> Mozzo nero e copertone nero<br><b>Black hub &amp; black tyre</b>  | <input type="checkbox"/> Mozzo verde e copertone nero<br><b>Green hub &amp; black tyre</b> |   |
| <input type="checkbox"/> Mozzo rosso e copertone nero<br><b>Red hub &amp; black tyre</b>   | <input type="checkbox"/> Mozzo blu e copertone nero<br><b>Blue hub &amp; black tyre</b>    |   |

### da 125 mm (5")

- |  |   |
|--|---|
| <input type="checkbox"/> XC070 Ruote anteriori da 5x1,3" in gomma morbida nera<br><b>Soft roll 5"x1.3" (Black)</b>                                     | <input type="checkbox"/> XC120 Ruote anteriori da 5x1" Frog Legs con cerchio in alluminio (mozzo argento e copertone nero)<br>€ 190,00 <b>Froglegs Aluminium centre 5"x1" (Silver hub and black urethane tyre only)</b>     |
| <input type="checkbox"/> XC100 Ruote anteriori grigie da 5x1" pneumatiche con cerchio in alluminio<br>€ 214,00 <b>Pneumatic Aluminium centre 5"x1"</b> | <input type="checkbox"/> XC140 Ruote anteriori da 5x1,4" Frog Legs con cerchio in alluminio (mozzo argento e copertone nero)<br>€ 190,00 <b>Froglegs Aluminium centre 5"x1.4" (Silver hub and black urethane tyre only)</b> |

### da 150 mm (6")

- |  |  |
|--|--|
| <input type="checkbox"/> XC080 Ruote anteriori da 6x1,3" in gomma morbida nera<br><b>Soft roll 6"x1.3"</b> | <input type="checkbox"/> XC145 Ruote anteriori da 6x1,4" Frog Legs con cerchio in alluminio (mozzo argento e copertone nero)<br>€ 190,00 <b>Frog Legs aluminium centre 6"x1.4" (Silver hub and black urethane tyre only)</b> |
|--|--|

### Forcelle ruote anteriori

- |   |  |
|---|--|
| <input type="checkbox"/> XC190 Forcelle Performance<br><i>(Std quando non è selezionata alcuna opzione)</i><br><b>Colore delle forcelle uguale al colore dei dettagli Performance castor fork (Std when no option selected)</b>   | <input type="checkbox"/> XC210 Forcelle Frog Legs con sospensioni<br>€ 615,00 <b>Froglegs suspension castor fork</b> |
| <input type="checkbox"/> XC192 Forcelle High Trail<br><i>Nota: la forcella presenta una maggiore distanza tra l'area di contatto della ruota e il centro dell'asse della forcella. Consigliata per ridurre il tremolio della ruota alle alte velocità.</i><br><b>Colore delle forcelle uguale al colore dei dettagli High trail castor fork</b> | <input type="checkbox"/> Nero <b>Black</b> <input type="checkbox"/> Argento <b>Silver</b>                            |



### Larghezza tra i perni delle ruote anteriori

- XY330 Distanza tra i due perni delle ruote anteriori  
**Castor pin width**
- 
- mm
- Misura ottimizzata  
**Optimise measurements**

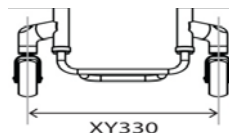

### Freni (scegliere un'opzione sola)

- |   |  |
|---|--|
| <input type="checkbox"/> XD020 Freni a forbice applicati sotto la seduta<br><b>Underseat Scissor</b>  | <input type="checkbox"/> XD050 Freni a spinta<br><b>Push to lock</b>   |
| <input type="checkbox"/> XD030 Freni a forbice compatti<br>€ 252,00 <b>Compact scissor</b>  | <input type="checkbox"/> XD046 Freni a spinta Out Front<br>€ 268,00 <b>Out Front push to lock</b>  |
| <input type="checkbox"/> XD035 Freni a forbice compatti con piastra di aggancio superleggera<br>€ 252,00<br><b>(Solo con centro di gravità fisso)</b><br><b>Compact scissor with lightweight fixing (Only with fixed centre of gravity)</b> | <input type="checkbox"/> XD085 Freni a forbice Eagle (Scegliere il colore)<br>€ 275,00 <b>Eagle wheel locks (Indicate colour)</b>  |
|   | <input type="checkbox"/> XD086 Freni a forbice Eagle con piastra di aggancio superleggera (Scegliere il colore)<br>€ 375,00 <b>(Solo con centro di gravità fisso)</b><br><b>Eagle WL with L/W fixing (Indicate colour) (Only with fixed centre of gravity)</b> |

- XD010 Senza freni  
**Omit wheel locks**

- |   |   |  |   |
|---|---|--|---|
| <input type="checkbox"/> NERO<br><b>BLACK</b> | <input type="checkbox"/> VIOLA<br><b>PURPLE</b> | <input type="checkbox"/> ROSSO<br><b>RED</b> | <input type="checkbox"/> BLU<br><b>BLUE</b> |
|---|---|--|---|



**Nero Std se non è selezionata alcuna opzione**

## SPONDINE E BRACCIOLI

### Spondine diritte in alluminio

- XE030 Spondine in alluminio avvitate sul telaio  
€ 249,00 **Screw on aluminium**
- XE080 Spondine in alluminio estraibili  
€ 540,00 **Lift out aluminium**
- HLTXE130 Spondine in alluminio abbattibili verso l'interno  
€ 469,00 **Fold flat aluminium**
- XE180 Spondine in alluminio ribaltabili all'indietro  
€ 281,00 **Flip back aluminium**

### in carbonio

- XE050 Spondine in fibra di carbonio avvitate sul telaio  
€ 555,00 **Screw on carbon fibre**
- XE100 Spondine in fibra di carbonio estraibili  
€ 726,00 **Lift out carbon fibre**
- HLTXE150 Spondine in carbonio abbattibili verso l'interno  
€ 758,00 **Fold flat carbon fibre**
- XE200 Spondine in fibra di carbonio ribaltabili all'indietro  
€ 569,00 **Flip back carbon fibre**



### in plastica (ABS)

- XE070 Spondine in plastica avvitate sul telaio  
€ 236,00 **Screw on ABS plastic**
- XE120 Spondine in plastica estraibili  
€ 351,00 **Lift out ABS plastic**
- HLTXE170 Spondine in plastica abbattibili verso l'interno  
€ 469,00 **Fold flat ABS plastic**

### in titanio

- HLTXE220 Spondine in titanio saldate  
(bordo rinforzato da 6 mm)  
€ 357,00 **Welded with 6mm bead**

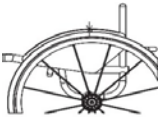
### Dimensioni delle spondine Dimensioni ottimizzate

- Spondina 25 mm al di sopra della ruota (la forma segue il profilo della ruota - standard senza opzioni selezionate)  
**25mm above tyre (Follow tyre)** 
- Spondina al di sopra della ruota ad altezza personalizzata (la forma segue il profilo della ruota)  
 mm 
- Spondina a filo della ruota (la forma segue il profilo della ruota)  
**Individual above tyre (Follow tyre)** 

### Dimensioni individuali

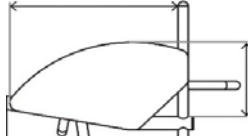
- Lunghezza spondina  
**Sideguard length**  
 mm 
- Altezza spondina  
**Sideguard height**  
 mm



### Spondine con bordo avvolgente in alluminio

- XE040 Spondine in alluminio con bordo avvolgente, avvitate sul telaio **Screw on aluminium with fender**  
€ 281,00
- XE090 Spondine in alluminio con bordo avvolgente, estraibili  
€ 585,00 **Lift out aluminium with fender**
- HLTXE140 Spondine in alluminio con bordo avvolgente abbattibili verso l'interno **Fold flat aluminium with fender**  
€ 505,00
- XE190 Spondine in alluminio con bordo avvolgente, ribaltabili all'indietro **Flip back aluminium with fender**  
€ 327,00

### in carbonio

- XE060 Spondine in fibra di carbonio con bordo avvolgente, avvitate sul telaio **Screw on carbon fibre with fender**  
€ 689,00
- XE110 Spondine in fibra di carbonio con bordo avvolgente, estraibili **Lift out carbon fibre with fender**  
€ 851,00
- HLTXE160 Spondine in carbonio con bordo avvolgente abbattibili verso l'interno **Fold flat carbon fibre with fender**  
€ 922,00
- XE210 Spondine in fibra di carbonio con bordo avvolgente, ribaltabili all'indietro **Flip back carbon fibre with fender**  
€ 688,00

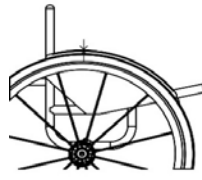
### Dimensioni delle spondine Dimensioni ottimizzate

- Bordo della spondina al di sopra della ruota ad una altezza di 10 mm (Standard)  
**10mm above tyre (Standard)** 
- Distanza ottimizzata **Individual above tyre**  
Min. 10 mm sopra lo pneumatico  
 mm 

### Dimensioni individuali

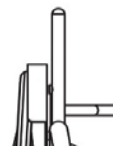
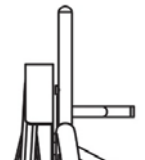
- Bordo della spondina sino al centro dello pneumatico  
(standard se non indicato)  
**Centre of tyre (Standard if no option selected)** 
- Bordo della spondina sino al bordo esterno dello pneumatico  
**Outside of tyre** 

### Braccioli

- XF010 Braccioli ad altezza fissa, estraibili, con spondine in plastica (indicare l'altezza)  
€ 597,00 **Lift out armrest with plastic sideguard (Indicate fixed height)**
- XF020 Braccioli ad altezza fissa, estraibili, con spondine in alluminio (indicare l'altezza)  
€ 567,00 **Lift out armrest with Aluminium sideguard (Indicate fixed height)**

Altezza (Distanza tra parte sup. del tubo del sedile e parte sup. del bracciolo)  
**Height (Top of seatrail to top of armrest)**

- mm 

## SCHIENALE

Altezza schienale - fissa o regolabile (scegliere un'opzione sola)

**XY230** Schienale ad altezza fissa  
**Fixed height backrest**

(indicare l'altezza fissa dello schienale)

mm

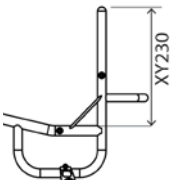

**XY245** Schienale ad altezza regolabile  
(+/- 25 mm dall'altezza selezionata)  
**Adjustable height backrest**  
(indicare l'altezza minima dello schienale)

€ 164,00

mm

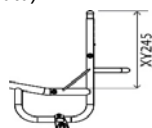

Tipo di schienale - fisso o pieghevole (scegliere un'opzione sola)

**XG010** Schienale fisso non abbattibile  
**Fixed backrest (Non-folding)**

**HLTXG020** Schienale pieghevole a doppio blocco, regolabile in angolazione ( $\pm 5$  gradi)  
**Folding backrest with 2 position snap lock and angle adjust ( $\pm 5$  Deg)**

€ 442,00

Posizionamento ergonomico posteriore (scegliere un'opzione sola)

**XY360** Angolo schienale  
**Backrest angle**

-5  -3  0  +3  +5

Angolo personalizzato  Gradi  
(angolo massimo selezionabile da  $-10^\circ$  a  $+10^\circ$ )

#



**XG100** Schienale ergonomico  
**Ergonomic backrest**

Altezza del tubo verticale (minimo 250 mm)

mm

Reclinazione del tubo all'indietro

mm

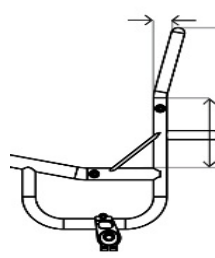

**XG110** Schienale svasato verso l'interno  
(al di sopra delle spondine)  
**Inward taper (inside of backrest posts)**

€ 135,00

Larghezza  mm

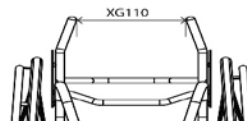

**XG120** Schienale svasato verso l'esterno  
(al di sopra delle spondine)  
**Outward flare (inside of backrest posts)**

€ 135,00

Larghezza  mm

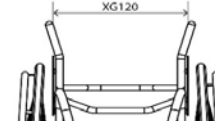

Maniglie di spinta

**XG070** Maniglie di spinta avvitate  
(non con schienale regolabile in altezza XY245)  
**Screw in push handles (N/A with XY245)**

€ 220,00

**XG080** Maniglie di spinta pieghevoli  
(non con schienale regolabile in altezza XY245)  
**Flip down push handles (N/A with XY245)**

€ 320,00

**XG085** Maniglie di spinta pieghevoli regolabili in altezza  
(non con schienale regolabile in altezza XY245)  
**Flip down push handles height adjustable (N/A with XY245)**

€ 350,00

**XG090** Maniglie di spinta regolabili in altezza  
**Stroller push handles height adjustable**

€ 366,00

Altezza da terra  mm

Altezza ottimizzata (1000 mm da terra)  
**Optimise (1000mm from floor)**

**XG097** Maniglie di spinta integrate  
(Quickie Style)  
**Integrated push handle**

€ 303,00

Opzioni schienale

**XG040** Schienale fisso heavy duty  
(consigliato per handbike)  
(non con schienale regolabile in altezza XY245)  
**Heavy duty backrest upgrade (Recommended for hand cycling) (Not with XY245)**

€ 214,00

**XG130** Barra stabilizzatrice schienale montaggio profondo  
(standard a 90 mm)  
**Extra deep brace bar (Recommended for JAY backs) (Std - 90mm)**

€ 135,00

Profondità  mm

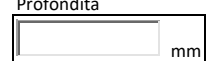

Opzione ILSA per schienale

**XG140** Tubi schienali con morsetti per supporti laterali integrati (ILSA)  
**Integrated lateral support**

€ 554,00

A - Sinistro  mm

A - Destro  mm

B - Sinistro  mm

B - Destro  mm

C - Sinistro  mm

C - Destro  mm

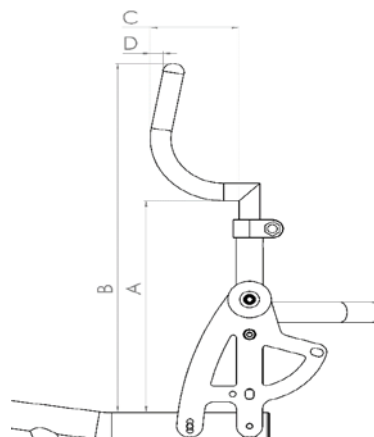

D - Sinistro  mm

D - Destro  mm

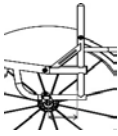

## CENTRO DI GRAVITÀ (scegliere un'opzione sola)

### Centro di gravità regolabile

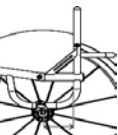
- XH110 Piastra regolabile del centro di gravità montata su telaio squadrato  
**Square back adjustable centre of gravity**  
 (25 - 150 mm)
- (Telaio aperto o chiuso)
- 
- 
- XH120 Piastra regolabile del centro di gravità montata su telaio arrotondato  
**Round back adjustable centre of gravity**  
 (60 - 150 mm)
- (Telaio aperto o chiuso)
- 
- 

### Centro di gravità fisso

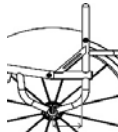
- HLTXH090 Piastra fissa del centro di gravità integrata nel telaio a V  
 € 442,00  
**V-style fixed centre of gravity**  
 (25 - 125 mm)
- (Telaio aperto o chiuso)
- 
- 

### Campanatura

- XY390 Angolo campanatura (in gradi)  
**Camber angle**
-   0  1  2  3  5

### Campanatura

- XY390 Angolo campanatura (in gradi)  
**Camber angle**
-   0  1  2  3  5

### Opzioni asse ruote posteriori

- XH040 Asse saldato delle ruote posteriori per handbike  
 € 427,00 **Handbike camber bar fixed**
- Angolo campanatura (in gradi) (per handbike)  
**Camber angle (Handbike camber bar)**
-   0  5
- Altezza ruote anteriori da terra per montaggio handbike  
 (standard 30 mm se non indicato)  
**Castor height from floor for handbike fitting**  
 (Standard 30mm if not indicated)
- 30  50
- XH030 Asse delle ruote posteriori con sospensioni Frog Legs  
 € 891,00 **Frog Legs suspension camber bar**



### Opzioni asse ruote posteriori

- XH040 Asse saldato delle ruote posteriori per handbike  
 € 427,00 **Handbike camber bar fixed**
- Angolo campanatura (in gradi) (per handbike)  
**Camber angle (Handbike camber bar)**
-   0  5
- Altezza ruote anteriori da terra per montaggio handbike  
 (standard 30 mm se non indicato)  
**Castor height from floor for handbike fitting**  
 (Standard 30mm if not indicated)
- 30  50

### Routine antiribaltamento

- XJ010 Routine antiribaltamento swing away sinistra  
 € 207,00 (solo con centro di gravità regolabile su telaio squadrato, codice XH110)  
 (non con XH040)  
**Swingaway anti tip LEFT side (Only with square back frame. Not with XH040)**
- XJ020 Routine antiribaltamento swing away destra  
 € 190,00 (solo con centro di gravità regolabile su telaio squadrato, codice XH110)  
 (non con XH040)  
**Swingaway anti tip RIGHT side (Only with square back frame. Not with XH040)**

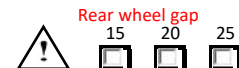
- XJ100 Routine antiribaltamento sportiva  
 € 549,00 (montata centralmente)  
 (solo con centro di gravità regolabile)  
**Single sport anti tip**

<b>RUOTE POSTERIORI</b>			
<input type="checkbox"/> XY420 Ruote da 24"	Misura ruote	<input type="checkbox"/> XY430 Ruote da 25"	<input type="checkbox"/> XY440 Ruote da 26"
Distanza delle ruote ruote			
<input type="checkbox"/> XY460 Distanza tra la ruota posteriore e la parte esterna della spondina <b>Rear wheel gap</b> 			
Personalizzato <input style="width: 100px;" type="text"/> mm			
Tipo di ruote posteriori (scegliere un'opzione sola)			
<input type="checkbox"/> XK010 Ruote Sun Fusion a 16 raggi (mozzo argento, raggi neri) <i>Fusion 16 spoke (Silver Hub, black spokes)</i>	<input type="checkbox"/> XK320 Ruote Spinerger XLX a 12 raggi incrociati € 994,00 <i>Spinerger XLX 12 spoke</i>	<input type="checkbox"/> XK060 Ruote Spinerger SPOX a 18 raggi daily € 719,00 <i>Spinerger SPOX 18 spoke</i>	<input type="checkbox"/> XK070 Ruote Spinerger BLXL a 18 raggi a sezione piatta, montaggio del corrimano a rivetto. € 1.007,00 <i>Spinerger BLXL 18 blade spoke</i> <b>N/A IN SILVER HUB</b>
<input type="checkbox"/> XK050 Ruote Spinerger LX a 12 raggi € 927,00 <i>Spinerger LX 12 spoke</i>	<input type="checkbox"/> XK150 Ruote Spinerger CLX a 18 raggi in carbonio, no mozzo argento € 1.890,00 <i>Spinerger CLX 18 carbon blade spoke</i> <b>N/A IN SILVER HUB</b>	<b>(per le ruote Spinerger: scegliere il colore dei raggi nella sezione qui sotto)</b>	
<b>Opzioni colore per ruote Spinerger:</b> <input type="checkbox"/> Raggi neri <i>Black spokes</i> <input type="checkbox"/> Raggi rossi <i>Red spokes</i> <input type="checkbox"/> Raggi viola <i>Purple spokes</i> <input type="checkbox"/> Raggi bianchi <i>White spokes</i> <input type="checkbox"/> Raggi blu <i>Blue spokes</i> <input type="checkbox"/> Raggi arancioni <i>Orange spokes</i> <input type="checkbox"/> Raggi gialli <i>Yellow spokes</i> <input type="checkbox"/> Raggi rosa <i>Pink spokes</i> <input type="checkbox"/> Raggi verdi <i>Green spokes</i>		<input type="checkbox"/> XK180 Colore dei raggi ruote Spinerger (scegliere solo i colori proposti qui a fianco) € 252,00 <i>Individual spoke design</i> Colore dei raggi interni: <input style="width: 100px;" type="text"/> Inside: Colore dei raggi esterni: <input style="width: 100px;" type="text"/> Outside:	
<b>Opzioni anodizzate per ruote Spinerger: (in caso di mancata scelta, sarà inviata l'opzione "XK190 Mozzo nero")</b>			
<input type="checkbox"/> XK190 Mozzo nero € 135,00 <i>Black hub (std)</i>	<input type="checkbox"/> XK200 Mozzo argento (non disponibile con Spinerger BLXL/CLX) € 135,00 <i>Silver hub (n/a with BLXL/CLX)</i>	<input type="checkbox"/> XK201 Mozzo/corrimano rosso (Solo per Spinerger LX, XLX e BLXL) € 244,00 <i>Red hub/rims (LX, XLX &amp; BLXL only)</i>	<input type="checkbox"/> XK205 Mozzo/corrimano personalizzato € 311,00 <i>Individual: Indicare il colore: Select colour:</i>
<input type="checkbox"/> XK202 Mozzo/corrimano viola (Solo per Spinerger LX, XLX e BLXL) € 244,00 <i>Purple hub/rims (LX, XLX &amp; BLXL only)</i>	<input type="checkbox"/> XK203 Mozzo/corrimano blu (Solo per Spinerger LX, XLX e BLXL) € 244,00 <i>Blue hub/rims (LX, XLX &amp; BLXL only)</i>	<input type="checkbox"/> XK204 Mozzo/corrimano colore oro (Solo per Spinerger LX, XLX e BLXL) € 244,00 <i>Gold hub/rims (LX, XLX &amp; BLXL only)</i>	<input style="width: 100px;" type="text"/>
Fornitura senza ruote			
<input type="checkbox"/> XK040 Senza ruote -€ 238,00 <i>Supply without Wheels</i>	Ruote: <input style="width: 150px;" type="text"/>	Copertoni: <input style="width: 150px;" type="text"/>	
<i>(specificare il tipo di ruote, la dimensione ed i copertoni che verranno montati successivamente sulla carrozzina)</i>			
Montaggio corrimani			
<input type="checkbox"/> XY480 Corrimani montati vicino (std senza opzioni selezionate) € 159,00 <i>Narrow set handrim</i>	<input type="checkbox"/> XY485 Corrimani montati larghi € 159,00 <i>Wide set handrim</i>	<input type="checkbox"/> XL090 Rimozione degli eccessi delle alette del corrimano € 159,00 <i>Remove excess mounting tabs (recommended for small wheel gaps)</i>	
Tipo di corrimani			
<input type="checkbox"/> XL010 In alluminio anodizzato a 6 alette (standard senza opzioni selezionate) € 421,00 <i>Aluminium hard anodised 6 tab (replacement for Surge)</i>	<input type="checkbox"/> XL040 In titanio a 6 alette € 351,00 <i>Titanium 6 tab</i>	<input type="checkbox"/> XL035 Natural Fit LT € 455,00 <i>Natural Fit LT</i>	<input type="checkbox"/> XL150 Carbolife Gekko € 748,00 <i>Carbolife Gekko</i>
<input type="checkbox"/> XL160 Elipse a 6 alette (sostituzione per Surge) € 379,00 <i>Tetra grip 6 tab</i>	<input type="checkbox"/> XL100 Paragrip a 6 alette € 379,00 <i>Para grip 6 tab</i>	<input type="checkbox"/> XL170 Carbolife Curve L (Nero) € 731,00 <i>Carbolife Curve L (Black)</i>	<input type="checkbox"/> Nero <input type="checkbox"/> Grigio <input type="checkbox"/> Silver
Tipo e colore dei copertoni			
<input type="checkbox"/> XM010 Kenda alta pressione € 43,00 <i>Kenda black</i>	<input type="checkbox"/> XM130 Kenda nero € 104,00 <i>Schwalbe Marathon Plus</i>	<input type="checkbox"/> XM060 Schwalbe One (solo da 24" e 25") € 132,00 <i>Schwalbe One (24",25" only)</i>	<input type="checkbox"/> XM050 Kenda K885 Mountain bike (solo da 24" e 25") € 46,00 <i>Kenda K885 mountain bike tyre (24",25" only)</i>
<input type="checkbox"/> XM020 Schwalbe Marathon Plus € 104,00 <i>Schwalbe Marathon Plus</i>	<input type="checkbox"/> XM040 Shox pieno solo in colore nero € 159,00 <i>Shox solid airless (Black)</i>		
Valvole per camere d'aria			
<input type="checkbox"/> XY500 Valvola Schraeder per camera d'aria (standard senza opzioni selezionate) € 159,00 <i>Schraeder inner tube valve (Standard if no option selected)</i>	<input type="checkbox"/> XY490 Valvola Presta per camera d'aria € 159,00 <i>Presta inner tube valve</i>		
Accessori ruote posteriori			
<input type="checkbox"/> XK220 Perni ad estrazione rapida in titanio (paio) (non con XK010 e XK070) € 159,00 <i>Titanium 130mm quick release axle pins (pair) (N/A with XK010 &amp; XK070)</i>	<input type="checkbox"/> XK300 Ruote offroad da 22" complete di corrimani, copertoni mountain bike e perni (paio) € 866,00 <i>(per sostituire la ruota da 24" con Kenda ad alta pressione)</i>	<input type="checkbox"/> XK310 Ruote offroad da 24" complete di corrimani, copertoni mountain bike e perni (paio) € 866,00 <i>(per sostituire la ruota da 25" con Kenda ad alta pressione)</i> <b>Offroad wheel set 24" rim with handrim, MTB tyre and axle pins (Replaces 25" wheel with XM010)</b>	



## RIFINITURE

### Finiture telaio e componenti

- |  |   |
|--|---|
| <input type="checkbox"/> XN010 Telaio verniciato a polvere<br>(fare riferimento alla tabella colori RGK)<br><b>Powder coated frame</b> | <input type="checkbox"/> XN150 Rifiniture verniciate a polvere (pedana, asse ruote posteriori e spondine standard nel colore del telaio se non indicato)<br><b>Powder coated components (Frame colour if not specified)</b> |
|--|---|

Telaio	Rifiniture	<u>Lucidi</u>	Telaio	Rifiniture	<u>Opachi</u>	Telaio	Rifiniture	<u>Speciali</u>
<input type="checkbox"/>	<input type="checkbox"/>	Nero lucido103	<input type="checkbox"/>	<input type="checkbox"/>	Nero opaco 105	<input type="checkbox"/>	<input type="checkbox"/>	Grigio argento glitter 300
<input type="checkbox"/>	<input type="checkbox"/>	Bianco lucido 100	<input type="checkbox"/>	<input type="checkbox"/>	Bianco opaco 101	<input type="checkbox"/>	<input type="checkbox"/>	Grigio brillante 170
<input type="checkbox"/>	<input type="checkbox"/>	Grigio lucido 132	<input type="checkbox"/>	<input type="checkbox"/>	Grigio opaco 131	<input type="checkbox"/>	<input type="checkbox"/>	Nero metallizzato opaco 104
<input type="checkbox"/>	<input type="checkbox"/>	Crema lucido 135	<input type="checkbox"/>	<input type="checkbox"/>	Grigio chiaro opaco	<input type="checkbox"/>	<input type="checkbox"/>	Grigio metallizzato opaco 130
<input type="checkbox"/>	<input type="checkbox"/>	Rosso lucido 108	<input type="checkbox"/>	<input type="checkbox"/>	Blu Navy opaco 152	<input type="checkbox"/>	<input type="checkbox"/>	Nero martellato 201
<input type="checkbox"/>	<input type="checkbox"/>	Giallo lucido 120				<input type="checkbox"/>	<input type="checkbox"/>	Grigio martellato 202
<input type="checkbox"/>	<input type="checkbox"/>	Verde bosco lucido 143				<input type="checkbox"/>	<input type="checkbox"/>	Bianco martellato 200
<input type="checkbox"/>	<input type="checkbox"/>	Verde lucido 107						
<input type="checkbox"/>	<input type="checkbox"/>	Blu intenso lucido 151						
<input type="checkbox"/>	<input type="checkbox"/>	Blu Royal lucido 154						
<input type="checkbox"/>	<input type="checkbox"/>	Blu lucido 174						
<input type="checkbox"/>	<input type="checkbox"/>	Turchese lucido 141						
<input type="checkbox"/>	<input type="checkbox"/>	Rosa lucido 188						
<input type="checkbox"/>	<input type="checkbox"/>	Arancione lucido 180						
<input type="checkbox"/>	<input type="checkbox"/>	Viola lucido 157						

- |   |  |  |
|---|--|--|
| <input type="checkbox"/> XN200 Colore personaliz (indicare nome colore/codice RAL)<br>€ 299,00 <b>Individual paint colour (State Colour/RAL code)</b> | <input type="checkbox"/> XN165 Rifiniture in colore Bead Blast (sabbiato)<br>€ 144,00 <b>Bead blast components</b> | <input type="checkbox"/> XN170 Rifiniture in colore polished (trattamento a lucido)<br>€ 218,00 <b>Polished components</b> |
|---|--|--|
- XLTXN030 Colore Bead Blast (sabbiato)  
 € 320,00 (le rifiniture saranno di colore nero a meno che non si selezioni XN165)  
**Bead blast frame (All parts black unless XN160 chosen)**
- XLTXN050 Colore telaio polished (trattamento a lucido)  
 € 885,00 (le rifiniture saranno di colore nero a meno che non si selezioni XN170)  
**Polished fram (All parts black unless XN160 chosen)**

### Colore dei dettagli (scegliere un'opzione sola)

**NOTA BENE:** Il colore dei dettagli include: forcelle, tappi a pressione delle forcelle e i decalchi. Il cuscino, la fascia fermatallon e le imbottiture di protezione del telaio sono con logo RGK bianco

- |   |   |  |
|---|---|--|
| <input type="checkbox"/> Dettagli in colore nero<br><b>Black accent</b>     | <input type="checkbox"/> Dettagli in colore argento<br><b>Silver accent</b> | <input type="checkbox"/> XN250 Dettagli in colore personalizzato<br>€ 299,00 <b>Individual Accent Colour</b> |
| <input type="checkbox"/> Dettagli in colore rosso<br><b>Red accent</b>      | <input type="checkbox"/> Dettagli in colore blu<br><b>Blue accent</b>       | <input type="text"/>   |
| <input type="checkbox"/> Dettagli in colore porpora<br><b>Purple accent</b> |   | Indicare colore:<br>(utilizzare codici colori RGK)   |

## TELI

### Telo seduta

- |  |   |
|--|---|
| <input type="checkbox"/> XP040 Telo seduta a tensione regolabile con fasce<br>(non richiesto con la seduta rigida)<br><b>Seat sling adjustable tension with straps</b> | <input type="checkbox"/> XR050 Sedile rigido in fibra di carbonio<br>(al posto del telo seduta)<br><b>Carbon fibre seat plate</b> |
|--|---|

### Telo schienale

- |  |  |
|--|--|
| <input type="checkbox"/> XP050 Telo schienale Airtech regolabile con fasce<br><b>Airtech backrest strap adjustable</b> | <input type="checkbox"/> XP070 Rivestimento in pelle per i bordi laterali dello schienale<br>(non con XG080)<br><b>Backrest upgrade to leather corners</b> |
|--|--|

### Colori delle cuciture dello schienale

- |  |   |   |  |
|--|---|---|--|
| <input type="checkbox"/> Grigio<br><b>Silver</b> | <input type="checkbox"/> Nero<br><b>Black</b>       | <input type="checkbox"/> Blu<br><b>Blue</b>     | <input type="checkbox"/> Personalizzato<br><b>INDIVIDUAL</b> |
| <input type="checkbox"/> Rosso<br><b>Red</b>     | <input type="checkbox"/> Arancione<br><b>Orange</b> | <input type="checkbox"/> Viola<br><b>Purple</b> | <input type="text"/>   |

### Colori per il logo RGK posizionato sullo schienale

- |  |   |   |  |
|--|---|---|--|
| <input type="checkbox"/> Bianco (standard)<br><b>White (Std)</b> | <input type="checkbox"/> Verde<br><b>Green</b>      | <input type="checkbox"/> Blu<br><b>Blue</b>     | <input type="checkbox"/> Personalizzato<br><b>INDIVIDUAL</b> |
| <input type="checkbox"/> Rosso<br><b>Red</b>                     | <input type="checkbox"/> Arancione<br><b>Orange</b> | <input type="checkbox"/> Viola<br><b>Purple</b> | <input type="text"/>   |

### Colore per la scritta HILITE sullo schienale

- |  |   |   |  |
|--|---|---|--|
| <input type="checkbox"/> Bianco (standard)<br><b>White (Std)</b> | <input type="checkbox"/> Verde<br><b>Green</b>      | <input type="checkbox"/> Blu<br><b>Blue</b>     | <input type="checkbox"/> Personalizzato<br><b>INDIVIDUAL</b> |
| <input type="checkbox"/> Rosso<br><b>Red</b>                     | <input type="checkbox"/> Arancione<br><b>Orange</b> | <input type="checkbox"/> Viola<br><b>Purple</b> | <input type="text"/>   |

### Accessori schienale

- |  |   |
|--|---|
| <input type="checkbox"/> XP110 Tasca con cerniera (solo con XP050)<br>€ 128,00 <b>Backrest with zip pocket</b> | <input type="checkbox"/> XP170 Telo schienale con ricamo personalizzato<br>(per file in .jpeg e posizione desiderata per il ricamo,<br><b>UTILIZZARE PAGINA 11</b> )<br><b>Individual backrest embroidery</b><br><b>PLEASE COMPLETE PAGE 11</b> |
|--|---|

**CUSCINI**

- XP080 Cuscino RGK in schiuma con fodera in nylon  
€ 118,00 **Cushion foam**
- In schiuma a bassa densità (CMS040) **Soft (CMS040)**  
 Spessore 50 mm **50mm**
- In schiuma a media densità (CMS050) **Medium (CMS050)**  
 Spessore 75 mm **75mm**
- Spessore 100 mm **100mm**

**Fodere per il cuscino**

- XP085 Fodera del cuscino in nylon, nera  
**Nylon cushion cover**
- XP090 Fodera traspirante per cuscino in schiuma RGK, nera  
€ 107,00 **Air Lite cushion cover**
- XP100 Fodera in pelle per cuscino in schiuma RGK, nera  
€ 283,00 **Leather cushion cover**

**OPZIONI TELAIO**

- XR060 Supporti ad anello saldati per l'applicazione della fascia fermapolpacci  
€ 147,00 **Welded calf strap mounting loops** *(To locate calf strap on front frame)*

specificare l'altezza dei supporti da terra

- Misura ottimizzata**  
**Optimise measurements**

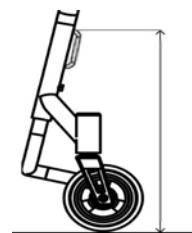
**ACCESSORI**

- XR080 Montaggio Frontwheel  
€ 853,00 *(solo con appoggiapiedi XB010, pedana fissa TGAXB080 e appoggiapiedi heavy duty XB150)*  
**Frontwheel assembly**
- XP120 Protezioni per telaio anteriore in neoprene con chiusura a cerniera, nere  
€ 104,00 **Frame protectors Neoprene zip fasten** *(Black)*
- XP420 Protezioni per telaio anteriore in nylon, nere, con chiusura in velcro  
€ 67,00 **Frame protectors Nylon velcro fasten** *(Black)*
- XR010 Marsupio nero con attacco in velcro per la seduta (nero)  
€ 56,00 **Seat pouch velcro attach** *(Black)*
- XR200 Zaino nero con logo RGK  
€ 96,00 **Rucksack with RGK logo** *(Black)*
- XR090 Kit attrezzi  
**Tool kit**
- XS060 Fascia fermapolpacci  
**Calf strap**

**NOTE AGGIUNTIVE**

**Telo schienale con ricamo personalizzato**

Si prega di fornire il file in formato .JPG e la posizione selezionata per il ricamo



**BARRA STABILIZZATRICE DELLO SCHIENALE**

**ALTRE NOTE:**

Empty grid area for additional notes.

**LAVORAZIONI SPECIALI\***

*(specificare sotto il numero di pagina o delle pagine insieme ai dettagli delle lavorazioni speciali a cui si riferisce)*

**OFF SPEC REQUEST APPROVED**  
*(for internal RGK office only)*

X  
*RGK Internal Sign-off*

Empty grid area for special work details.

**\* Le lavorazioni speciali richiedono uno studio di fattibilità che può aumentare il prezzo e i tempi di consegna. Qualsiasi richiesta di dimensioni/opzione/telaio non elencata nel modulo d'ordine sarà trattata come una lavorazione speciale.**