

Guia:

Modelo

Configuração standard

Opção

Dado obrigatório

Dado necessário

PRODUTO

TGAXZ010 TIGA
5.694,40 € **TIGA**

XA070 Estrutura aberta **Open design**

XA080 Estrutura fechada **Closed design**

TGAXA085 Versão Crash-Tested
281,37 € **Crash tested upgrade**

XA170 Estrutura reforçada (Heavy duty)
597,72€ **Heavy duty frame**
(Necessário seleccionar rodas Spinergy SLX de 24 raios)

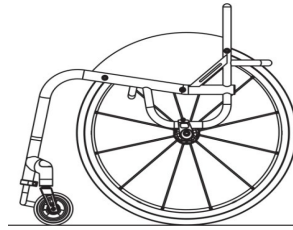

XA070 - Estrutura aberta

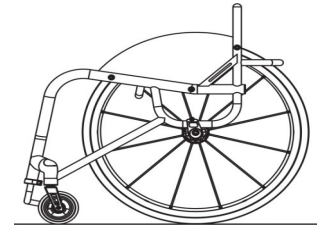

XA080 - Estrutura fechada

Peso máximo do utilizador: 125 kg

Peso máximo do utilizador com estrutura reforçada: 158 kg

NOTA: AS CADEIRAS RGK SÃO FABRICADAS DE ACORDO COM AS MEDIDAS DO UTILIZADOR E TÊM UMA TOLERÂNCIA DE FABRICO DE +/- 5 MM.

DESENHO CAD

XW010 Desenho em CAD para aprovação final
(Incluído apenas nas encomendas firmes. Para orçamentos, consultar com nosso Serviço de Atenção ao Cliente)
(Inclui 2 alterações do desenho em CAD. A terceira alteração custará 150 €)
ORDER CAD drawing for approval (2 amendments ONLY)

MEDIDAS DO CHASSIS

XY010 Largura do assento: (da parte interna à parte interna do protetor lateral)
Seat width (Inside to inside of sideguards)



mm
(Max - 500mm)

XY020 Profundidade do assento:
Seat length



mm
(Max - 500mm)

XY030 Profundidade adicional sem tela:
(superfície adicional para apoio das pernas e suporte durante as transferências)
Extra Seat Length (Provides additional leg support & hand grip)



mm

XY050 Altura dianteira do assento:
Front frame height



mm
(Max - 550mm)
(Min - 380mm)

XY060 Altura traseira do assento:
Rear frame height



mm
(Max - 550mm)
(Min - 360mm)

XY070 Profundidade total do chassi:
Frame length



mm
(Min = XY020 + XY030 + 140mm)

XY072 Posição das rodas dianteiras:
Castor position



mm

Medidas optimizadas
Optimise measurements

Posição da roda dianteira TX
TX Forward Castor Position

XA020 Assento ergonómico
128,34 € **Ergonomic seat**
Especificar longitude



mm
(Standard = 120mm)

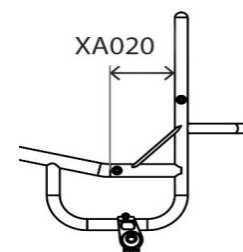
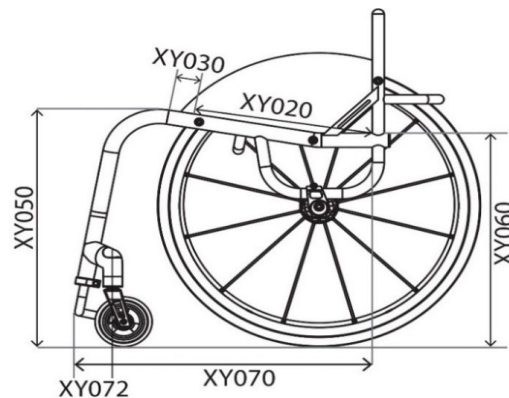
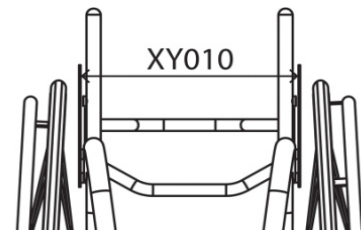

CHASSIS DIANTEIRO E APOIO DE PÉS

Opções de chassis dianteiro

- XY080 Largura do assento Taper (estreitamento do assento)
Seat taper design



Largura:

 mm

(Quando combinado com XY091, a referência para o estreitamento do assento se tira no centro de ambas as curvaturas, ver indicação na foto do desenho direito)

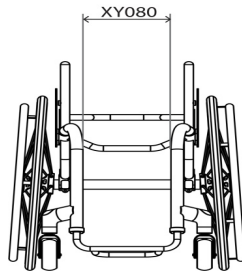

- XY091 Largura da estrutura frontal (estreitamento do apoio de pés)
Parallel taper design



Largura:

 mm

(Em combinação com XY080 assento Taper as medidas devem ser menores)

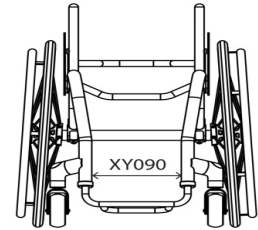

Apoio de pés: desenho e medidas

- XY100 Desenho redondo
Round design

Roda diant.	Altura máx.	Com XB200
3"	115mm	165mm
4"	125mm	175mm
5"	135mm	185mm

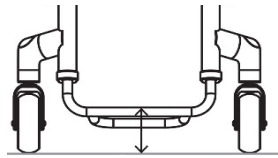

- XY105 Desenho quadrado
Square design

Roda diant.	Altura máx.	Com XB200
3"	135mm	185mm
4"	145mm	195mm
5"	155mm	205mm

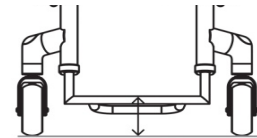

- XB200 Alteador de plataforma soldada
225,52 € (Só com XB010, XB080 & XB150)
High level footrest
(Max - 100mm extra)

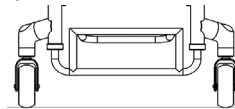

- XB200 Alteador de plataforma soldada
225,52 € (Só com XB010, XB080 & XB150)
High level footrest
(Max - 100mm extra)

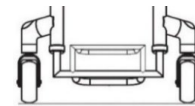

Apoio de pés: desenho e medidas

- XY115 Altura dianteira do apoio de pés
Front footrest height

 mm

(Mínimo 40 mm, ou 60 mm para o acoplamento da roda frontal todo-o-terreno)

(Para apoios de pés superiores a 160 mm, selecionar elevador de plataforma soldada)

- XY120 Altura traseira do apoio de pés
Rear footrest height

 mm

(Standard = Altura dianteira do apoio de pés - 20 mm)
(Mínimo 40 mm, ou 60 mm para o acoplamento da roda frontal todo-o-terreno)

(Para apoios de pés superiores a 160 mm, selecionar elevador de plataforma soldada)

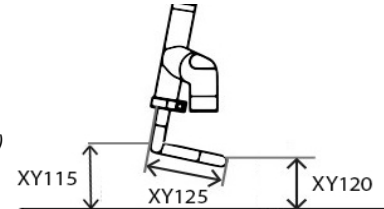

- XY125 Profundidade do apoio de pés
Footrest length

 mm

(Std = 100mm) (Para profundidades de 160 mm e superiores é necessário a actualização Heavy Duty XB150)
(160mm and over requires heavy duty upgrade XB150)

Tipo de apoio de pés

- XB010 Apoio de pés tubular de alumínio (Ajustável em altura)
Tubular aluminium footrest (Height adjustable)

- XB030 Apoio de pés dividido com plataforma de composto
430,27 € (Ajustável em altura e ângulo disponível apenas com estrutura aberta)
Flip up plastic footrest
(Angle/height adjustable, with closed frame only)

- XB070 Apoio de pés com plataforma de alumínio
179,52 € (Ajustável em altura e ângulo)
Angle adjustable aluminium footrest (Angle/height adjustable)

- XB150 Apoio de pés tubular reforçado, ajustável em altura
225,52 € (Ajustável em altura)
Heavy duty tubular footrest
(Height adjustable, for Freewheel use)

- TGAXB080 Apoio de pés soldado no chassis (Não ajustável em altura)
143,19 € **Tubular footrest welded into frame** (No height adjustment)

Plataformas

- XB050 Plataforma de carbono (Não possível com XB070 & XB030)
212,93 € **Carbon fibre cover** (Not with XB070 & XB030)

- XB170 Plataforma de alumínio (Não com XB070 & XB030)
109,80€ **Aluminium cover** (Not with XB070 & XB030)

- XB040 Plataforma ABS (Não possível com XB070 & XB030)
109,80€ **Plastic Cover** (Not with XB070 & XB030)

- XB165 Fita antidesslizante 3D para plataformas (Não possível com XB030)
59,34 € **Rubber grip tape**

RODAS DIANTEIRAS, FORQUETAS E TRAVÕES

Rodas dianteiras 100mm (4")

- XC060 Rodas dianteiras 4x1.3" maciço brando em preto
Soft roll 4"x1.3" (Black only)
- XC110 Rodas dianteiras 4x1" com jante de alumínio e pneu maciço preta
204 € *Aluminium centre 4"x1" (Silver hub and black urethane tyre only)*
- XC130 Rodas dianteiras 4x1.4" com jante de alumínio e pneu maciço
204 € *Selecione abaixo a cor:
Aluminium centre 4"x1.4" (choose colour below)*



- | | | |
|---|---|--|
| <input type="checkbox"/> Jante prata e pneu preto (Std)
<i>Silver hub & black tyre (Std)</i> | <input type="checkbox"/> Jante dourada e pneu preto
<i>Gold hub & black tyre</i> | <input type="checkbox"/> Jante roxa e pneu preto
<i>Purple hub & black tyre</i> |
| <input type="checkbox"/> Jante preta e pneu preto
<i>Black hub & black tyre</i> | <input type="checkbox"/> Jante verde e pneu preto
<i>Green hub & black tyre</i> | |
| <input type="checkbox"/> Jante vermelha e pneu preto
<i>Red hub & black tyre</i> | <input type="checkbox"/> Jante azul e pneu preto
<i>Blue hub & black tyre</i> | |

125mm (5")

- | | |
|--|--|
| <input type="checkbox"/> XC070 Rodas dianteiras 5x1.3" maciço brando preto
<i>Soft roll 5"x1.3" (Black only)</i> | <input type="checkbox"/> XC120 Rodas dianteiras 5x1" Frog Legs
204 € <i>(com jante de alumínio e pneu maciço preto)
Aluminium centre 5"x1"
(Silver hub and black urethane tyre only)</i> |
| <input type="checkbox"/> XC100 Rodas dianteiras 5" pneumáticas
com jante de alumínio e pneu cinzento
228,50 € <i>Pneumatic Aluminium centre 5"x1" (Grey only)</i> | <input type="checkbox"/> XC140 Rodas dianteiras 5x1.4" Frog Legs
204 € <i>(com jante de alumínio e pneu maciço preto)
Aluminium centre 5"x1.4"
(Silver hub and black urethane tyre only)</i> |

150mm (6")

NOTA: Sempre com forquetas extrudadas. Não é necessário selecionar o tipo de forqueta abaixo.

- | | |
|---|--|
| <input type="checkbox"/> XC080 Rodas dianteiras 6x1.3" maciço brando preto
<i>(Jante preta e pneu cinzento)
Soft roll 6"x1.3" (Black hub / grey tyre only)</i> | <input type="checkbox"/> XC145 Rodas dianteiras 6x1.4"
204 € <i>(com jante de alumínio e pneu maciço preto)
Aluminium centre 6"x1.4"
(Silver hub and black urethane tyre only)</i> |
|---|--|

Forquetas

- | | | | |
|---|---|--|--|
| <input type="checkbox"/> XC190 Forqueta Performance
<i>Performance castor fork</i>
<i>A cor da forqueta será igual à cor escolhida nos detalhes (pág. 9)</i> | <input type="checkbox"/> XC210 Forqueta Frog Legs com suspensão
564,71 € <i>Froglegs suspension castor fork</i> | <input type="checkbox"/> Preto
Black | <input type="checkbox"/> Cinzento prata
Silver |
| <input type="checkbox"/> XC192 Forqueta anti-vibração
<i>High trail castor fork</i>
<i>A maior distância entre a superfície de contacto e o eixo de direção reduz o batimento a altas velocidades.
A cor da forqueta será igual à cor escolhida nos detalhes (pág. 9)</i> | | | |

Largura entre rodas dianteiras

- XY330 Largura entre rodas dianteiras:
Castor pin width
- mm
- Medidas optimizadas:
*(para permitir o giro das rodas e base para mínima resistência ao rodar)
Optimise measurements*

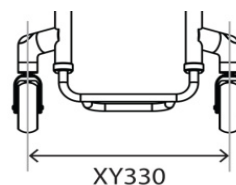

Travões

- | | |
|--|--|
| <input type="checkbox"/> XD020 Travões de tesoura (por baixo do assento)
<i>Underseat Scissor</i> | <input type="checkbox"/> XD050 Travões de empurrar
<i>Push to lock</i> |
| <input type="checkbox"/> XD030 Travões compactos
304,15 € <i>Compact scissor</i> | <input type="checkbox"/> XD046 Travões de empurrar Out-Front
214,73 € <i>Out Front push to lock</i> |
| <input type="checkbox"/> XD035 Travões compactos com montagem leve
<i>(apenas com centro de gravidade fixo)
Compact scissor with lightweight fixing
(Only with fixed centre of gravity)</i> | <input type="checkbox"/> XD085 Travões Eagle (Indicar cor abaixo)
307,63 € <i>Eagle Brakes (Indicate colour)</i> |
| <input type="checkbox"/> XD010 Sem travões
<i>Omit wheel locks</i> | <input type="checkbox"/> XD086 Travões Eagle com montagem leve
344,76 € <i>(Indicar cor abaixo)
Eagle Brakes with L/W fixing (Indicate colour)
(Only with fixed centre of gravity)</i> |



- | | | | |
|--|--|---|--|
| <input type="checkbox"/> PRETO
BLACK | <input type="checkbox"/> ROXO
PURPLE | <input type="checkbox"/> VERMELHO
RED | <input type="checkbox"/> AZUL
BLUE |
|--|--|---|--|

PROTETORES LATERAIS E APOIOS DE BRAÇOS

SEM FENDER ALUMÍNIO

- XE030 Protetores laterais de alumínio fixos
283,40 € *Screw on aluminium*
- XE080 Protetores laterais de alumínio extraíveis
651,33 € *Lift out aluminium*
- TGAXE130 Protetores laterais de alumínio dobráveis
565,26 € *Fold flat aluminium*
- XE180 Protetores laterais de alumínio abatíveis
338,29 € *Flip back aluminium*

ALUMÍNIO SOLDADO

- TGAXE220 Protetores laterais de alumínio soldados
430,27 € *(Borda reforçada 6 mm)*
Welded with 6mm bead
- TGAXE230 Protetores laterais de alumínio soldados Sport
602,38 € *(Extra forte) (Borda reforçada 16 mm)*
Welded aluminium sport (Extra strong)





CARBONO

- XE050 Protetores laterais de carbono fixos
632,81 € *Screw on carbon fibre*
- XE100 Protetores laterais de carbono
882,06 € *Lift out carbon fibre*
- TGAXE150 Protetores laterais de carbono dobráveis
914,70 € *Fold flat carbon fibre*
- XE200 Protetores laterais de carbono abatíveis
685,47 € *Flip back carbon fibre*



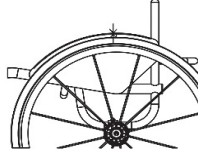

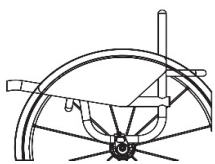
ABS

- XE070 Protetores laterais ABS fixos
283,38 € *Screw on ABS plastic*
- XE120 Protetores laterais ABS extraíveis
422,85 € *Lift out ABS plastic*
- TGAXE170 Protetores laterais ABS dobráveis
565,28 € *Fold flat ABS plastic*

Medidas dos protetores Medidas optimizadas

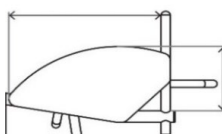
- Altura de 25 mm sobre a roda
25mm above tyre (Follow tyre)
 mm 
- Altura individualizada sobre a roda:
 mm 
- Altura ao nível da roda
Level with tyre (Follow tyre) 

Medidas personalizadas

- Longitude do protetor:
Sideguard length 
-  mm
- Altura do protetor:
Sideguard height 
-  mm

COM FENDER ALUMÍNIO

- XE040 Protetores laterais de alumínio com fender fixos
338,29 € *Screw on aluminium with fender*
- XE090 Protetores laterais de alumínio com fender extraíveis
706,24 € *Lift out aluminium with fender*
- TGAXE140 Protetores laterais de alumínio com fender dobráveis
620,19 € *Fold flat aluminium with fender*
- XE190 Protetores laterais de alumínio com fender abatíveis
393,19 € *Flip back aluminium with fender*

CARBONO

- XE060 Protetores laterais de carbono com fender fixos
830,85 € *Screw on carbon fibre with fender*
- XE110 Protetores laterais de carbono com fender extraíveis
1.027,47 € *Lift out carbon fibre with fender*
- TGAXE160 Protetores laterais de carbono com fender dobráveis
1.080,35 € *Fold flat carbon fibre with fender*
- XE210 Protetores laterais de carbono com fender abatíveis
830,85 € *Flip back carbon fibre with fender*

Medidas dos protetores Altura do fender

- 10 mm sobre a roda *(Standard)*
10mm above tyre (Standard)
- Altura individualizada sobre a roda
Individual above tyre
(Min = 10mm)
-  mm

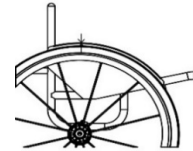

Largura do fender

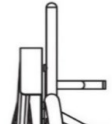
- Largura do fender até ao centro do pneu
(Standard se não se selecciona nenhuma opção)
Centre of tyre (Standard if no option selected) 
- Largura do fender até à parte exterior do pneu
Outside of tyre 

Apoio de braços

- XF010 Apoios de braços extraíveis com protetor de composite e almofadado
727,01 € *(altura fixa)*
Lift out armrest with plastic sideguard (Indicate fixed height)
- XF020 Apoio de braços extraíveis com protetor de alumínio e almofadado
727,01 € *(altura fixa)* *(Indicate fixed height)*
Lift out armrest with Aluminium sideguard

-  *Parte superior do tubo à parte superior almofadado*
Height (Top of seatrail to top of armrest)
 mm
Indicar altura

ENCOSTO

Altura do encosto

XY230 Encosto com altura fixa:
(Max - 400mm)
Fixed height backrest
(Max - 400mm)
Indicar altura:

mm

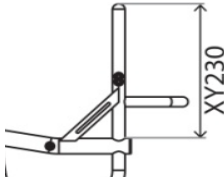

XY245 Encosto ajustável em altura (+/-25mm)
(Max - 400mm)
Adjustable height backrest
(Max - 400mm)
Indicar altura:

mm

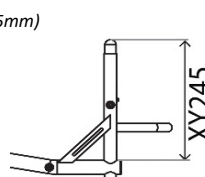

Desenho do encosto (seleccionar uma opção)

XG010 Encosto fixo (Não-dovrábel)
Fixed backrest (Non-folding)

TGAXG020 Encosto dobrável (com duplo sistema de bloqueio e ajustável em ângulo (± 5º))
Folding backrest (with 2 position snap lock and angle adjust ± 5 Deg)

Opções ergonómicas

XY360 Ângulo do encosto
Backrest angle

-5 -3 0 +3 +5

Individual graus
(Max -10/+20 graus)

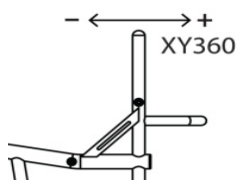

XG100 Encosto ergonómico
Ergonomic backrest

Altura vertical: mm

Inclinação posterior: mm

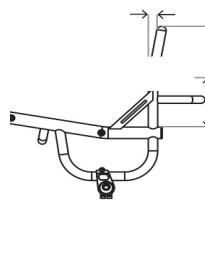

XG110 Respaldo Taper In (Estrechamiento)
Inward taper (inside of backrest posts)
Largura: mm

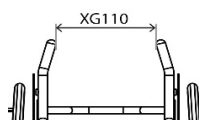

XG120 Encosto Taper Out (Alargamento)
Outward flare (inside of backrest posts)
Largura: mm

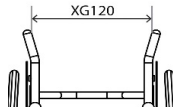

Punhos

XG070 Punhos extraíveis
Screw in push handles

XG080 Punhos dobráveis (Não com XY245)
Flip down push handles (N/A with XY245)

XG085 Punhos dobráveis ajustáveis em altura (Não com XY245)
Flip down push handles height adjustable (N/A with XY245)

XG090 Punhos ajustáveis em altura
Stroller push handles height adjustable
Altura do chão ao topo dos punhos mm

Altura otimizada (1000mm desde o chão)

XG097 Punhos integrados (Não com XY245)
Integrated push handle (N/A with XY245) (Quickie design)

Opções de encosto

XG040 Encosto fixo reforçado (recomendado para handbikes)
Heavy duty backrest upgrade (Recommended for hand cycling) (Not with XY245)

XG130 Barra rigidizadora com profundidade extra (Recomendada para encostos JAY) (Std - 90mm)
Extra deep Square brace bar (Recommended for JAY backs) (Std - 90mm)
Profundidade personalizada: mm

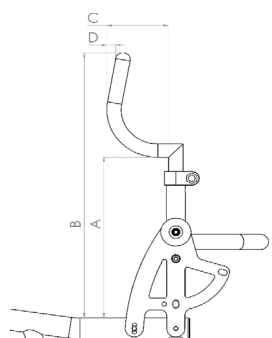

ILSA - Opções de encosto

XG140 Soportes laterales ajustables integrados en el respaldo
Integrated lateral support

A - Lado esquerdo mm A - Lado direito mm

B - Lado esquerdo mm B - Lado direito mm

C - Lado esquerdo mm C - Lado direito mm

D - Lado esquerdo mm D - Lado direito mm

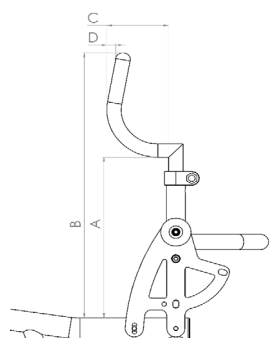

CENTRO DE GRAVIDADE

AJUSTÁVEL*

- XH110 Desenho quadrado
(25-150 mm)
Square back adjustable centre of gravity
(25-150mm)

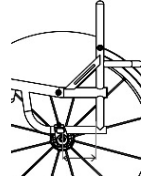

Indicar medida:

 mm

- XH120 Desenho redondo
(60-150mm)
Round back adjustable
centre of gravity
(60-150mm)

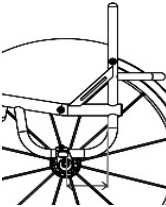

Indicar medida:

 mm

Camber

- XY390 Selecione Camber
Camber angle

 0 1 2 3 5

Opções

- XH040 Tubo adicional para handbike soldado
447,34 € Handbike camber bar fixed



Ângulo camber (Tubo adicional para handbike)
Camber angle (Handbike camber bar)

 0 5

Altura da roda dianteira ao chão,
para uso com handbike:
(Standard 30 mm, se não se indica outra medida)
Castor height from floor for handbike fitting
(Standard 30mm if not indicated)

 30 50

- XA226 Batec Bloc ready
450 € (Atualização da barra do assento para instalar o Batec Bloc)
(Batec Bloc não incluído)
Make Ready for Batec Bloc (Upgraded Camber Bar to suit)

FIXO

- TGAXH100 Desenho monotubo
532,66 € (25-125mm)
(Só com estrutura aberta)
(Não com a versão Crash-Tested)
Single post fixed centre of gravity
(Open frame only)
(Not with Crash test option)

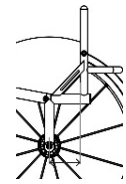

Indicar medida:

 mm

- TGAXH090 Desenho em V
532,66 € (25-125mm)
V-style fixed centre of gravity

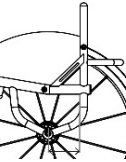

Indicar medida:

 mm

Camber

- XY390 Selecione Camber
Camber angle

 0 1 2 3 5

Opções

- XH040 Tubo adicional para handbike soldado
447,34 € Handbike camber bar fixed



Ângulo camber (Tubo adicional para handbike)
Camber angle (Handbike camber bar)

 0 5

Altura da roda dianteira ao chão,
para uso com handbike:
(Standard 30 mm, se não se indica outra medida)
Castor height from floor for handbike fitting
(Standard 30mm if not indicated)

 30 50

- XA227 Batec Bloc montado
790 € Batec Bloc and Mount

Opções de antivoltetos

- XJ010 Antivolteto abatível unilateral esquerdo
229,14 € Apenas com desenho quadrado da estrutura.
Não possível com XH040
Swingaway anti tip LEFT side (Only with square
back frame. Not with XH040)

- XJ020 Antivolteto abatível unilateral direito
229,14 € (Apenas com desenho quadrado da estrutura. Não possível com XH040)
Swingaway anti tip RIGHT side (Only with square back frame. Not with XH040)

- XJ100 Antivolteto unilateral Sport
525,46 € (montagem central)
Single sport anti tip (centre mounted)

***NOTA:** Com o protetor lateral com fender o ajuste do COG está limitado a 10 mm para a frente e 25mm para trás.
Se precisa de um maior ajuste, indique na seção "Notas" da última página.

RODAS TRASEIRAS

Tamanho

- XY420 24" 24" Wheels XY430 25" 25" Wheels XY440 26" 26" Wheels

Espaço roda-chassis

- XY460 Espaço da roda ao chassis
Rear wheel gap



- 15 20 25

Individual mm

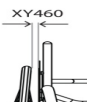

Tipos de rodas

- | | | | |
|--|---|--|--|
| <input type="checkbox"/> XK010 Sun Fusion, 16 raios
Fusion 16 spoke
1.119,44 € | (Carreto cinza prata, raios pretos)
(Silver Hub, black spokes) | <input type="checkbox"/> XK320 Spinerger XLX 12 raios cruzados
1.178,80 € | (selecione a cor)
Spinerger XLX 12 spoke
(cross/radial spoked) |
| <input type="checkbox"/> XK050 Spinerger LX 12 raios
1.119,44 € | (selecione abaixo a cor)
Spinerger LX 12 spoke | <input type="checkbox"/> XK060 Spinerger SPOX 18 raios
842,74 € | (selecione abaixo a cor)
Spinerger SPOX 18 spoke |
| <input type="checkbox"/> XK150 Spinerger CLX de 18 raios Blade (jante carbono)
1.825,68 € | (Não com carreto cinza prata)
Spinerger CLX 18 carbon blade spoke
N/A IN SILVER HUB | <input type="checkbox"/> XK070 Spinerger BLXL 18 raios Blade
1.178,80 € | (selecione abaixo a cor - Eixo apenas em preto)
N/A IN SILVER HUB |
| <input type="checkbox"/> XK080 Spinerger SLX 24 raios
1.119,44 € | Spinerger SLX 24 spoke | | |

Opções de cores para rodas Spinerger

- | | | | | |
|--|--|--|---|--|
| <input type="checkbox"/> Raios pretos
Black spokes | <input type="checkbox"/> Raios brancos
White spokes | <input type="checkbox"/> Raios amarelos
Yellow spokes | <input type="checkbox"/> XK180 Cores personalizadas
261,83 € | para rodas Spinerger
Individual spoke design
(Especificar cor)
(Specify colour) |
| <input type="checkbox"/> Raios vermelhos
Red spokes | <input type="checkbox"/> Raios azuis
Blue spokes | <input type="checkbox"/> Raios rosas
Pink spokes | | Interiores: <input type="text"/> |
| <input type="checkbox"/> Raios roxos
Purple spokes | <input type="checkbox"/> Raios laranjas
Orange spokes | <input type="checkbox"/> Raios verdes
Green spokes | | Exteriores: <input type="text"/> |

Seleção de cor do carreto e opções anodizadas - NECESÁRIO SELECIONAR COR DO CARRETO

- | | | | | |
|---|--|---|---|--|
| <input type="checkbox"/> XK190 Carreto preto
(Opção standard)
Black hub | <input type="checkbox"/> XK200 Carreto cinza prata
137,23 € | (não com BLXL/CLX)
Silver hub | <input type="checkbox"/> XK201 Carreto e jante vermelho
210,33 € | (Apenas LX, XLX, BLXL)
Red hub/rims |
| <input type="checkbox"/> XK202 Carreto e jante em roxo
210,33 € | (Apenas LX, XLX, BLXL)
Purple hub/rims | <input type="checkbox"/> XK203 Carreto e jante azul
210,33 € | (Apenas LX, XLX, BLXL)
Blue hub/rims | <input type="checkbox"/> XK204 Carreto e jante dourado
275,33 € |
| | | | (Apenas LX, XLX, BLXL)
Gold hub/rims | |

Sem rodas

- XK040 Sem rodas e sem pino de eixo
Supply without Wheels and axle pins
- Tipo de roda:
 Tipo de pneu:

Posição do aro

- | | |
|--|--|
| <input type="checkbox"/> XY480 Montagem estreita
Narrow set handrim | <input type="checkbox"/> XY485 Montagem afastada
Wide set handrim |
| <input type="checkbox"/> XL090 Cortar patilhas do aro
163,19 € | (Recomendado se a distância entre chassis e roda é de 20 mm ou menos)
Remove excess mounting tabs
(recommended for small wheel gaps) |

Aros

- | | | | |
|--|--|---|---|
| <input type="checkbox"/> XL010 Aros de alumínio anodizado com 6 uniões
471,31 € | (Standard se não se selecciona outra opção)
Aluminium hard anodised 6 tab | <input type="checkbox"/> XL040 Aros de titânio com 6 uniões
386,50 € | Titanium 6 tab |
| <input type="checkbox"/> XL160 Aros Ellipse com 6 uniões
471,31 € | Elipse 6 tab | <input type="checkbox"/> XL035 Aros Natural Fit LT
471,31 € | Natural Fit LT |
| <input type="checkbox"/> XL020 Aros Tetra Grip com 6 uniões
456,25 € | Tetra grip 6 tab | <input type="checkbox"/> XL150 Aros Carbolife Gekko
793,48 € | Carbolife Gekko <input type="checkbox"/> Preto <input type="checkbox"/> Cinza prata |
| <input type="checkbox"/> XL100 Aros Para Grip com 6 uniões
456,25 € | Para grip 6 tab | <input type="checkbox"/> XL170 Aros Carbolife Curve L
825,30 € | (Preto)
Carbolife Curve L (Black) |

Pneus

- | | | | | | |
|--|--|-------------------------------|-----------------------------------|--|---|
| <input type="checkbox"/> XM010 Kenda
29,67 € | <input type="checkbox"/> Cinzento (Std) | <input type="checkbox"/> Azul | <input type="checkbox"/> Vermelho | <input type="checkbox"/> XM060 Schwalbe One
152,07 € | (apenas para 24" e 25")
Schwalbe One (24",25" only) |
| <input type="checkbox"/> XM130 Kenda pretos
29,67 € | Kenda black | | | <input type="checkbox"/> XM050 Kenda K885 mountain bike
43,04 € | (apenas para 24" e 25")
Kenda K885 mountain bike tyre (24",25" only) |
| <input type="checkbox"/> XM020 Schwalbe Marathon Plus
122,90 € | Schwalbe Marathon Plus | | | | |
| <input type="checkbox"/> XM040 Shox maciza, pretos (não disponível com rodas Fusion)
179,52 € | Shox solid airless, black (not with fusion wheels) | | | | |

Válvulas

- | | |
|---|--|
| <input type="checkbox"/> XY500 Válvula Schraeder
(Standard se não se selecciona outra opção)
Schraeder inner tube valve | <input type="checkbox"/> XY490 Válvula Presta
Presta inner tube valve |
|---|--|

Acessórios para rodas

- | | | | |
|---|---|--|---|
| <input type="checkbox"/> XK220 Eixos quick release de titânio (par)
182,49 € | (No compatibles con XK010 y XK070)
(N/A with XK010 & XK070)
Titanium 130mm quick release axle pins (pair) | <input type="checkbox"/> XK300 Rodas Offroad 22"
1.038,58 € | (substitui as rodas 24" e 25" com pneus Kenda Alta Offroad wheel set 22" with handrim, MTB tyre and axle pins (Replaces 24"/25" wheel with XM010) |
| <input type="checkbox"/> XK240 Desmontagem de rodas para tetras (par)
250 € | Quad release axle nuts (pair) | <input type="checkbox"/> XK310 Rodas Offroad 24"
1.038,58 € | (substitui as rodas 26" com pneus Kenda Alta Pressão Offroad wheel set 24" with handrim, MTB tyre and axle pins (Replaces 26" wheel with XM010) |
| <input type="checkbox"/> XK145 Protectores de raios preto brilhante
280,80 € | Black gloss spokeguards | <input type="checkbox"/> Montados | <input type="checkbox"/> Não montados |
| | Fitted | | Not fitted |

CORES ESTRUTURA

Estrutura e componentes

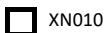

XN010 Estrutura pintada
Powder coated frame



XN150 Acabamento pintado dos componentes
(apoios de pés, tubo do eixo e protectores laterais)
(se não especificado, a mesma cor que a armação)
Powder coated components (Frame colour if not specified)

Brilhante Gloss

Comp.

Mate Matt

<input type="checkbox"/> Preto brilhante 103	<input type="checkbox"/> Estrutura	<input type="checkbox"/> Componentes
<input type="checkbox"/> Branco brilhante 100	<input type="checkbox"/> Estrutura	<input type="checkbox"/> Componentes
<input type="checkbox"/> Cinza brilhante 132	<input type="checkbox"/> Estrutura	<input type="checkbox"/> Componentes
<input type="checkbox"/> Creme brilhante 135	<input type="checkbox"/> Estrutura	<input type="checkbox"/> Componentes
<input type="checkbox"/> Vermelho brilhante 108	<input type="checkbox"/> Estrutura	<input type="checkbox"/> Componentes
<input type="checkbox"/> Amarelo brilhante 120	<input type="checkbox"/> Estrutura	<input type="checkbox"/> Componentes
<input type="checkbox"/> Verde floresta brilhante 143	<input type="checkbox"/> Estrutura	<input type="checkbox"/> Componentes
<input type="checkbox"/> Verde brilhante 107	<input type="checkbox"/> Estrutura	<input type="checkbox"/> Componentes
<input type="checkbox"/> Azul escuro brilhante 151	<input type="checkbox"/> Estrutura	<input type="checkbox"/> Componentes
<input type="checkbox"/> Azul real brilhante 154	<input type="checkbox"/> Estrutura	<input type="checkbox"/> Componentes
<input type="checkbox"/> Azulão brilhante 174	<input type="checkbox"/> Estrutura	<input type="checkbox"/> Componentes
<input type="checkbox"/> Turquesa brilhante 141	<input type="checkbox"/> Estrutura	<input type="checkbox"/> Componentes
<input type="checkbox"/> Rosa brilhante 188	<input type="checkbox"/> Estrutura	<input type="checkbox"/> Componentes
<input type="checkbox"/> Laranja brilhante 180	<input type="checkbox"/> Estrutura	<input type="checkbox"/> Componentes
<input type="checkbox"/> Roxo brilhante 157	<input type="checkbox"/> Estrutura	<input type="checkbox"/> Componentes

<input type="checkbox"/> Preto mate 105	<input type="checkbox"/> Estrutura	<input type="checkbox"/> Componentes
<input type="checkbox"/> Branco mate 101	<input type="checkbox"/> Estrutura	<input type="checkbox"/> Componentes
<input type="checkbox"/> Cinza mate 131	<input type="checkbox"/> Estrutura	<input type="checkbox"/> Componentes
<input type="checkbox"/> Cinza claro mate 133	<input type="checkbox"/> Estrutura	<input type="checkbox"/> Componentes
<input type="checkbox"/> Azul marinho mate 152	<input type="checkbox"/> Estrutura	<input type="checkbox"/> Componentes

Especial Special

<input type="checkbox"/> Espelho cromado 300	<input type="checkbox"/> Estrutura	<input type="checkbox"/> Componentes
<input type="checkbox"/> Cinza prata c/ purpurina 170	<input type="checkbox"/> Estrutura	<input type="checkbox"/> Componentes
<input type="checkbox"/> Preto mate metalizado 104	<input type="checkbox"/> Estrutura	<input type="checkbox"/> Componentes
<input type="checkbox"/> Cinza mate metalizado 130	<input type="checkbox"/> Estrutura	<input type="checkbox"/> Componentes
<input type="checkbox"/> Preto jaspeado 201	<input type="checkbox"/> Estrutura	<input type="checkbox"/> Componentes
<input type="checkbox"/> Cinza jaspeado 202	<input type="checkbox"/> Estrutura	<input type="checkbox"/> Componentes
<input type="checkbox"/> Branco jaspeado 200	<input type="checkbox"/> Estrutura	<input type="checkbox"/> Componentes

TGAXN030 Acabamento estrutura Alumínio Mate
243,31 € (Outros componentes em preto, a menos que selecione XN160)

XN160 Acabamento componentes Alumínio Mate
131,29 € (apoios de pés, tubo do eixo e protectores laterais)
Brushed components

TGAXN050 Acabamento estrutura Alumínio Brilho
760,38 € (Outros componentes em preto, a menos que selecione XN170)
Polished frame

XN170 Acabamento componentes Alumínio Brilho
261,86 € (apoios de pés, tubo do eixo e protectores laterais)
Polished components

Cor anodizado na forqueta e detalhes

Nota: detalhes de cor na forqueta e na estrutura frontal.



- | | |
|---|---|
| <input type="checkbox"/> Detalhes em preto
Black accent | <input type="checkbox"/> Detalhes em prata
Silver accent |
| <input type="checkbox"/> Detalhes em vermelho
Red accent | <input type="checkbox"/> Detalhes em azul
Blue accent |
| <input type="checkbox"/> Detalhes em roxo
Purple accent | <input type="checkbox"/> Detalhes em carbono
Carbon accent |
- Apenas na armação frontal, restantes detalhes na cor preta*

TELAS

Tela de assento

XP040 Tela de assento ajustável em tensão com cintas
Seat sling adjustable tension with straps

XR050 Base de assento em fibra de carbono
543,06 € Carbon fibre seat plate
Especificar comprimento:
 mm (Standard: profundidade assento -20mm)

Tela do encosto

XP050 Tela de encosto Air Tech ajustável em tensão com cintas
AIRTECH

XP070 Incremento tela com esquinas de couro em preto
180,08 € (não possível com punhos dobráveis XG080)
Backrest upgrade to leather corners (Black)

Opção de cores nas costuras

<input type="checkbox"/> Prata Silver	<input type="checkbox"/> Preto Black	<input type="checkbox"/> Azul Blue	<input type="checkbox"/> Cor personalizada: Individual:
<input type="checkbox"/> Vermelho Red	<input type="checkbox"/> Laranja Orange	<input type="checkbox"/> Roxo Purple	<input type="text"/>

Cor logo RGK

<input type="checkbox"/> Branco (Std) White (Std)	<input type="checkbox"/> Verde Green	<input type="checkbox"/> Azul Blue	<input type="checkbox"/> Cor personalizada: Individual:
<input type="checkbox"/> Vermelho Red	<input type="checkbox"/> Laranja Orange	<input type="checkbox"/> Roxo Purple	<input type="text"/>

Cor logo Tiga

<input type="checkbox"/> Branco (Std) White (Std)	<input type="checkbox"/> Verde Green	<input type="checkbox"/> Azul Blue	<input type="checkbox"/> Cor personalizada: Individual:
<input type="checkbox"/> Vermelho Red	<input type="checkbox"/> Laranja Orange	<input type="checkbox"/> Roxo Purple	<input type="text"/>

Personalização da tela

XP110 Tela de encosto com bolsa de fecho
143,19 € Backrest with zip pocket

XP170 Tela com desenho personalizado
219,57 € (Junta imagem JPG do desenho, e posição)
Individual backrest embroidery

página 11

ALMOFADAS RGK

Almofada de espuma RGK

- XP080 Almofada de espuma RGK *(Seleccionar funda abaixo)*
134,27 € *Escolher densidade e altura da almofada*
Cushion foam (select density and size below)
- Almofada densidade suave (CMS040) *Soft (CMS040)* Almofada densidade média (CMS050) *Medium (CMS050)*
- Altura almofada 50 mm *50mm* Altura almofada 75 mm *75mm* Altura almofada 100 mm *100mm*



Opções capa de almofada

- XP085 Funda de nylon (preta)
Nylon cushion cover (Black)
- XP090 Incremento capa Air Lite transpirável (cor preta)
103,87 € *Air Lite cushion cover (Black)*
- XP100 Capa de almofada de couro (cor preto)
243,98 € *Leather cushion cover (Black)*

ALMOFADAS E ENCOSTOS JAY

Imprescindível juntar formulário encomenda da almofada ou encosto

- Almofadas JAY**
Consulte a gama completa e os preços na nossa Web
JAY Cushi (Price dependant on size / option)
- Encostos JAY**
Consulte a gama completa e os preços na nossa Web
JAY Backr (Price dependant on size / option)

OPÇÕES DE ESTRUTURA

- XR060 Fixações para cinta gémeos integradas no chassis
163,19 € *(Para colocar a cinta de gémeos na estrutura frontal)*
Welded calf strap mounting loops
(To locate calf strap on front frame)

Especifique a altura do chão

mm

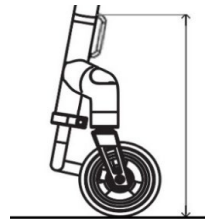

- Medidas optimizadas*
Optimise measurements

RODA FRONTAL TODO-O-TERRENO

- XR080 Roda frontal todo-o-terreno Frontwheel
906,67 € *(apenas apoio para os pés tubular com/sem plataforma; altura mínima do apoio para os pés 60 mm)*
Frontwheel assembly
(Only with tubular and angle adjustable footrest)

Preto
Black

Vermelho
Red

Roxo
Purple

Azul
Blue

Cinza prata
Silver



ACESSÓRIOS

- XP120 Protetores do chassis de neopreno com fecho *(em preto)*
115,71 € *Frame protectors Neoprene zip fasten (Black)*
- XP420 Protetores do chassis de nylon com velcro *(em preto)*
84,31 € *Frame protectors Nylon velcro fasten (Black)*
- XR010 Bolsa para objetos pessoais com Velcro sob o assento *(em preto)*
60,82 € *Seat pouch velcro attach (Black)*
- XR200 Mochila preta com logotipo RGK
90,08 € *Rucksack with RGK logo (Black)*
- XR090 Kit de ferramentas
Tool kit
- XS060 Cinto de gémeos
Calf strap

NOTAS ADICIONAIS SOBRE A CADEIRA:**TELA COM DESENHO PERSONALIZADO (XP170)**

ANEXAR IMAGEM JPG DO DESENHO E INDICAR A POSIÇÃO ABAIXO

**BARRA DE REFORÇO DO ENCOSTO****NOTAS ADICIONAIS SOBRE A CADEIRA:**

BUILT-4-ME
 PEDIDO DE ESPECIFICAÇÕES ESPECIAIS*
(por favor especificar abaixo em que consiste a especificação especial e a(s) página(s) a que se aplica).

PEDIDO DE ESPECIFICAÇÕES ESPECIAIS APROVADO
(Uso interno RGK)
Assinatura RGK

* Estes pedidos especiais requerem um estudo de viabilidade que pode aumentar o preço e o prazo de entrega da encomenda. Qualquer solicitação de dimensões, opções ou enquadramento que não esteja na nota de encomenda será considerada uma solicitação especial (Built-4-Me).