



Fecha de pedido:

Nº de pedido de Sunrise:

**PVP Rec: 5.582,75 €**

TGAXZ010

\*\*Cod. SRM030D (Mejora) \*\*

**Peso máximo usuario: 125 kg**

Los precios aquí mostrados son Precios de Venta al Público Recomendados sin IVA

### Datos contacto cliente

Facturado a:	<input type="text"/>	Enviado a:	<input type="text"/>
Nombre:	<input type="text"/>	Nombre:	<input type="text"/>
Calle:	<input type="text"/>	Calle:	<input type="text"/>
Localidad:	<input type="text"/>	Localidad:	<input type="text"/>
Código postal:	<input type="text"/>	Código postal:	<input type="text"/>
Email:	<input type="text"/>	Email:	<input type="text"/>
Teléfono:	<input type="text"/>	Teléfono:	<input type="text"/>
Fax:	<input type="text"/>	Fax:	<input type="text"/>

### Datos relevantes del usuario para la configuración de la silla

Nombre:

Patología/lesión:

Otros datos usuario:

### Nota plazo de entrega RGK - Importante

Cada silla RGK es trabajada de forma individualizada y con los más altos estándares de Calidad durante todo el proceso de fabricación desde la recepción del pedido. Este proceso artesanal implica que los plazos de entrega son orientativos garantizando siempre la personalización de la silla al mínimo detalle.

Una vez se recepciona el pedido en fábrica con todos los detalles de la silla confirmados, se procede a la realización del plano CAD personalizado. El plazo de entrega para este plano es de aproximadamente 3 semanas, pudiendo variar dependiendo del volumen de planos a realizar en ese momento.

Una vez revisado el plano por el cliente, debe devolverse firmado con su conformidad para que pase a producción y se comience a fabricar la silla según las medidas y forma indicadas en plano. Hay que tener en cuenta que si se efectúan modificaciones en el plano, se realizará uno nuevo, ya que solo pasa a producción el plano con las medidas definitivas aprobadas. Este proceso puede llevar varios días o semanas, por ello se recomienda ser ágil en la revisión y devolución del plano firmado, evitando la demora en el inicio de fabricación.

Una vez que en RGK tenemos el plano definitivo, el plazo de fabricación de la silla son 5 semanas (transporte incluido), siempre y cuando la silla pase con éxito los tests de Calidad establecidos. Al ser un producto totalmente personalizado y fabricado individualmente bajo los más exigentes estándares de calidad, este plazo puede variar para garantizar el resultado óptimo de la silla.

Guía:

Modelo

Configuración standard

Opción

Dato obligatorio

Dato necesario

## PRODUCTO

**TGAXZ010 TIGA**  
5.582,75 € **TIGA**

- XA070 Armazón abierto **Open design**
- XA080 Armazón cerrado **Closed design**
- TGAXA085 Versión Crash Tested  
276,83 € **Crash tested upgrade**
- XA170 Armazón reforzado (Heavy duty)  
586 € **Heavy duty frame**  
(Necesario seleccionar ruedas Spinergy SLX 24 radios)

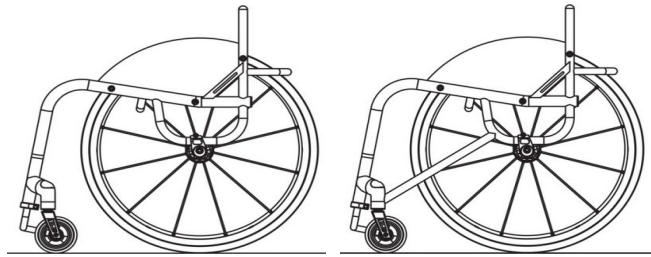

XA070 - Armazón abierto

XA080 - Armazón cerrado

**Peso máximo usuario 125 kg**

**Peso máximo usuario con armazón reforzado 158 kg**

**NOTA: LAS SILLAS RGK SE FABRICAN A LA MEDIDA DEL USUARIO Y TIENEN UNA TOLERANCIA DE FABRICACIÓN DE +/- 5MM**

## DIBUJO CAD

- XW010 Pedido / DIBUJO CAD para aprobación final  
(Incluido sólo en pedidos firmes. Para presupuestos consultar con Atención al Cliente.)  
(Incluye 2 modificaciones por parte del cliente. La tercera modificación tendrá un coste de 150 €)  
**ORDER CAD drawing for approval (2 amendments ONLY)**

## MEDIDAS DEL CHASIS

XY010 Anchura de asiento: (de parte interna a parte interna del protector lateral)  
**Seat width (Inside to inside of sideguards)**



(Max - 500mm)

XY020 Profundidad de asiento:  
**Seat length**



(Max - 500mm)

XY030 Profundidad adicional sin tapicería:  
(superficie adicional para soporte de piernas y agarre durante las transferencias)  
**Extra Seat Length (Provides additional leg support & hand grip)**



XY050 Altura delantera de asiento:  
**Front frame height**



(Max - 550mm)  
(Min - 380mm)

XY060 Altura trasera de asiento:  
**Rear frame height**



(Max - 550mm)  
(Min - 360mm)

XY070 Profundidad total de chasis:  
**Frame length**



(Min = XY020 + XY030 + 140mm)

XY072 Posición de las ruedas delanteras:  
**Castor position**



Medidas optimizadas  
**Optimise measurements**

Posición de la rueda delantera TX  
**TX Forward Castor Position**

XA020 Asiento ergonómico  
125,82 € **Ergonomic seat**  
Especificar longitud



(Standard = 120mm)

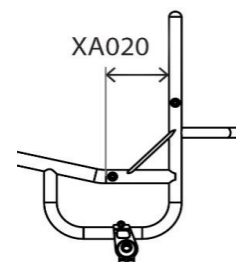
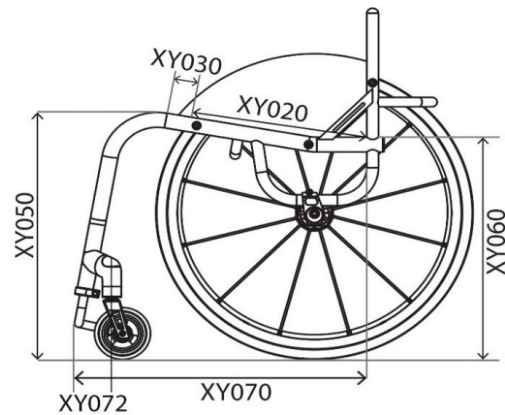
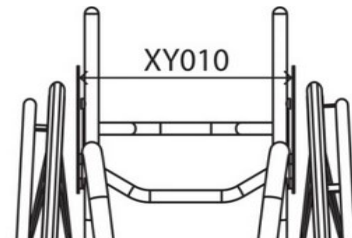

## CHASIS DELANTERO Y REPOSAPIÉS

### Opciones de chasis delantero

- XY080 Anchura de asiento taper (estrechamiento de asiento)  
**Seat taper design**

Especificar anchura



(Cuando es combinado con XY091, la referencia para el estrechamiento de asiento se toma en el centro de ambas curvaturas, ver indicación en foto del dibujo derecho)

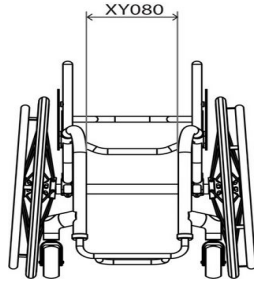

- XY091 Anchura de armazón frontal (estrechamiento de reposapiés)  
**Parallel taper design**

Especificar anchura



(En combinación con XY080, las medidas deben ser menores en 20 mm)

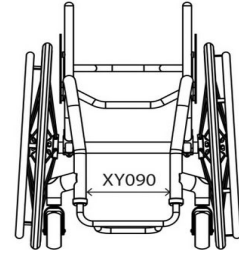

### Reposapiés: diseño y medidas

- XY100 Diseño redondo  
**Round design**

Rueda delant.	Altura máx.	Con XB200
3"	115mm	165mm
4"	125mm	175mm
5"	135mm	185mm

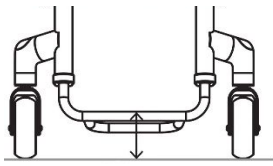

- XY105 Diseño cuadrado  
**Square design**

Rueda delant.	Altura máx.	Con XB200
3"	135mm	185mm
4"	145mm	195mm
5"	155mm	205mm

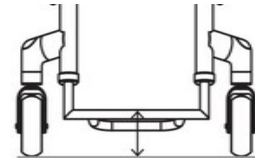

- XB200 Elevador de plataforma soldado  
**221,10 €**  
(Sólo con XB010, XB080 & XB150)  
**High level footrest**

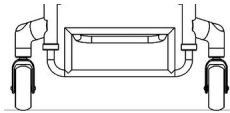

- XB200 Elevador de plataforma soldado  
**221,10 €**  
(Sólo con XB010, XB080 & XB150)  
**High level footrest**

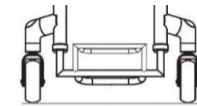

### Reposapiés: diseño y medidas

- XY115 Altura delantera de reposapiés  
**Front footrest height**



- XY120 Altura trasera de reposapiés  
**Rear footrest height**





(Standard = Altura delantera reposapiés - 20 mm)

- XY125 Profundidad de reposapiés  
**Footrest length**

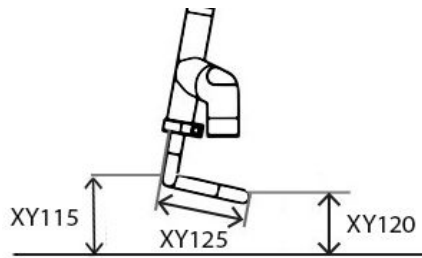

(Std = 100mm) (A partir de 160 mm se requiere la actualización Heavy Duty XB150)  
(160mm and over requires heavy duty upgrade XB150)



### Tipo de reposapiés

- XB010 Reposapiés tubular de aluminio (Ajustable en altura)  
**Tubular aluminium footrest** (Height adjustable)

- XB030 Reposapiés dividido con plataforma de composite  
**421,83 €**  
(Ajustable en altura y ángulo, disponible sólo con armazón cerrado)  
**Flip up plastic footrest**  
(Angle/height adjustable, with closed frame only)

- XB070 Reposapiés con plataforma de aluminio (Ajustable en altura y ángulo)  
**176 €**  
**Angle adjustable aluminium footrest** (Angle/height adjustable)

- XB150 Reposapiés tubular reforzado, ajustable en altura  
**221,10 €**  
(Ajustable en altura)  
**Heavy duty tubular footrest**  
(Height adjustable, for Freewheel use)

- TGAXB080 Reposapiés soldado en el chasis (No ajustable en altura)  
**140,38 €**  
**Tubular footrest welded into frame** (No height adjustment)

### Plataformas \*\*Cód. SRC010A (Mejora)\*\*

- XB050 Plataforma de carbono (No posible con XB070 & XB030)  
**208,75 €**  
**Carbon fibre cover** (Not with XB070 & XB030)

- XB170 Plataforma de aluminio (No posible con XB070 & XB030)  
**107,65 €**  
**Aluminium cover** (Not with XB070 & XB030)

- XB040 Plataforma ABS (No posible con XB070 & XB030)  
**107,65€**  
**Plastic Cover** (Not with XB070 & XB030)

- XB165 Tape antideslizante 3D para plataformas  
**58,18 €**  
(No disponible con XB030)  
**Rubber grip tape**

## RUEDAS DELANTERAS, HORQUILLAS Y FRENOS

### Ruedas delanteras 100mm (4")

- XC060 Ruedas delanteras 4x1.3" macizo blando color negro  
**Soft roll 4"x1.3" (Black only)**
- XC110 Ruedas delanteras 4x1" con llanta de aluminio y cubierta maciza negra  
**200 € Aluminium centre 4"x1" (Silver hub and black urethane tyre only)**
- XC130 Ruedas delanteras 4x1.4" con llanta de aluminio y cubierta maciza  
**200 € (Selecciona abajo el color)**  
**Aluminium centre 4"x1.4" (choose colour below)**



- |  |   |   |
|--|---|---|
| <input type="checkbox"/> Llanta plata y cubierta negra (Std)<br><b>Silver hub &amp; black tyre (Std)</b> | <input type="checkbox"/> Llanta dorada y cubierta negra<br><b>Gold hub &amp; black tyre</b> | <input type="checkbox"/> Llanta morada y cubierta negra<br><b>Purple hub &amp; black tyre</b> |
| <input type="checkbox"/> Llanta negra y cubierta negra<br><b>Black hub &amp; black tyre</b>              | <input type="checkbox"/> Llanta verde y cubierta negra<br><b>Green hub &amp; black tyre</b> |   |
| <input type="checkbox"/> Llanta roja y cubierta negra<br><b>Red hub &amp; black tyre</b>                 | <input type="checkbox"/> Llanta azul y cubierta negra<br><b>Blue hub &amp; black tyre</b>   |   |

### 125mm (5")

- |   |  |
|---|--|
| <input type="checkbox"/> XC070 Ruedas delanteras 5x1.3" macizo blando negro<br><b>Soft roll 5"x1.3" (Black only)</b>  | <input type="checkbox"/> XC120 Ruedas delanteras 5x1" Frog Legs<br><b>200 € (con llanta aluminio y cubierta maciza negra)</b><br><b>Aluminium centre 5"x1" (Silver hub and black urethane tyre only)</b>     |
| <input type="checkbox"/> XC100 Ruedas delanteras 5"x1" neumáticas con llanta de aluminio y cubierta gris<br><b>224, 02 € Pneumatic Aluminium centre 5"x1" (Grey only)</b> | <input type="checkbox"/> XC140 Ruedas delanteras 5x1.4" Frog Legs<br><b>200 € (con llanta aluminio y cubierta maciza negra)</b><br><b>Aluminium centre 5"x1.4" (Silver hub and black urethane tyre only)</b> |

### 150mm (6")

- |   |  |
|---|--|
| <input type="checkbox"/> XC080 Ruedas delanteras 6x1.3" macizo blando negro<br><b>(Llanta negra y cubierta gris)</b><br><b>Soft roll 6"x1.3" (Black hub / grey tyre only)</b> | <input type="checkbox"/> XC145 Ruedas delanteras 6x1.4"<br><b>200 € (con llanta aluminio y cubierta maciza negra)</b><br><b>Aluminium centre 6"x1.4" (Silver hub and black urethane tyre only)</b> |
|---|--|

### Horquillas

- |   |  |
|---|--|
| <input type="checkbox"/> XC190 Horquilla Performance<br><b>Performance castor fork</b><br><i>El color de la horquilla será igual al elegido en detalles (pág. 9)</i>  | <input type="checkbox"/> XC210 Horquilla Frog Legs con suspensión<br><b>553,64 € Froglegs suspension castor fork</b> |
| <input type="checkbox"/> XC192 Horquilla anti-vibración<br><b>High trail castor fork</b><br><i>La mayor distancia entre la superficie de contacto y el eje de dirección reduce el aleteo a altas velocidades.</i><br><i>El color de la horquilla será igual al elegido en detalles (pág. 9)</i> | <input type="checkbox"/> Negra<br><b>Black</b> <input type="checkbox"/> Gris plata<br><b>Silver</b>                  |

### Ancho entre ruedas delanteras

- XY330 Ancho entre ruedas delanteras:  
**Castor pin width**



- Medidas optimizadas:  
*(para permitir el giro de ruedas y base para mínima resistencia al rodaje)*  
**Optimise measurements**

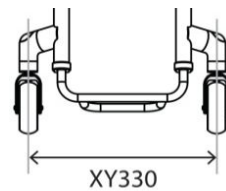

### Frenos

- |  |   |
|--|---|
| <input type="checkbox"/> XD020 Frenos de tijera (bajo el asiento)<br><b>Underseat Scissor</b>  | <input type="checkbox"/> XD050 Frenos de empuje<br><b>Push to lock</b>  |
| <input type="checkbox"/> XD030 Frenos compactos<br><b>298,19 € Compact scissor</b>   | <input type="checkbox"/> XD046 Frenos de empuje Out-Front<br><b>210,52 € Out Front push to lock</b>   |
| <input type="checkbox"/> XD035 Frenos compactos con montaje ligero<br><b>298,19 € (sólo con centro de gravedad fijo)</b><br><b>Compact scissor with lightweight fixing (Only with fixed centre of gravity)</b> | <input type="checkbox"/> XD085 Frenos Eagle (Indicar color abajo)<br><b>301,60 € Eagle Brakes (Indicate colour)</b>   |
|  | <input type="checkbox"/> XD086 Frenos Eagle con montaje ligero<br><b>338 € (Indicar color abajo)</b><br><b>Eagle Brakes with L/W fixing (Indicate colour) (Only with fixed centre of gravity)</b> |

- |  |  |   |  |
|--|--|---|--|
| <input type="checkbox"/> NEGRO<br><b>BLACK</b> | <input type="checkbox"/> MORADO<br><b>PURPLE</b> | <input type="checkbox"/> ROJO<br><b>RED</b> | <input type="checkbox"/> AZUL<br><b>BLUE</b> |
|--|--|---|--|



- XD010 Sin frenos  
**Omit wheel locks**

## PROTECTORES LATERALES Y REPOSABRAZOS

### SIN FENDER ALUMINIO

- XE030 Protectores laterales de aluminio fijos  
277,84 € **Screw on aluminium**
- XE080 Protectores laterales de aluminio extraíbles  
638,56 € **Lift out aluminium**
- TGAXE130 Protectores laterales de aluminio plegables  
554,18 € **Fold flat aluminium**
- XE180 Protectores laterales de aluminio abatibles  
331,66 € **Flip back aluminium**

### ALUMINIO SOLDADO

- TGAXE220 Protectores laterales de aluminio soldados  
421,83 € **(Borde reforzado 6 mm)**  
**Welded with 6mm bead**
- TGAXE230 Protector aluminio soldado sport  
590,57 € **(Extra fuerte) (Borde reforzado 16 mm)**  
**Welded aluminium sport (Extra strong)**

### CARBONO

- XE050 Protectores laterales de carbono fijos  
620,40 € **Screw on carbon fibre**
- XE100 Protectores laterales de carbono extraíbles  
864,76 € **Lift out carbon fibre**
- TGAXE150 Protectores laterales de carbono plegables  
896,76 € **Fold flat carbon fibre**
- XE200 Protectores laterales de carbono abatibles  
672,03 € **Flip back carbon fibre**

### ABS

- XE070 Protectores laterales ABS fijos  
277,82 € **Screw on ABS plastic**
- XE120 Protectores laterales ABS extraíbles  
414,56 € **Lift out ABS plastic**
- TGAXE170 Protectores laterales ABS plegables  
554,20 € **Fold flat ABS plastic**

### Medidas de los protectores Medidas optimizadas

- Altura de 25mm sobre la rueda  
25mm above tyre **(Follow tyre)**
- Altura individualizada sobre la rueda:  
**i**
- Altura a nivel de la rueda  
Level with tyre **(Follow tyre)**

### Medidas personalizadas

- Longitud del protector  
Sideguard length  
**i**
- Altura del protector  
Sideguard height  
**i**

### CON FENDER ALUMINIO

- XE040 Protectores laterales de aluminio con fender fijos  
331,66 € **Screw on aluminium with fender**
- XE090 Protectores laterales de aluminio con fender extraíbles  
692,39 € **Lift out aluminium with fender**
- TGAXE140 Protectores laterales de aluminio con fender plegables  
608,03 € **Fold flat aluminium with fender**
- XE190 Protectores laterales de aluminio con fender abatibles  
385,48 € **Flip back aluminium with fender**

### CARBONO

- XE060 Protectores laterales de carbono con fender fijos  
814,56 € **Screw on carbon fibre with fender**
- XE110 Protectores laterales de carbono con fender extraíbles  
1.007,32 € **Lift out carbon fibre with fender**
- TGAXE160 Protectores laterales de carbono con fender plegables  
1.059,17 € **Fold flat carbon fibre with fender**
- XE210 Protectores laterales de carbono con fender abatibles  
814,56 € **Flip back carbon fibre with fender**

### Medidas de los protectores Altura del fender

- 10 mm sobre la rueda **(Standard)**  
10mm above tyre **(Standard)**
- Altura individualizada sobre la rueda  
Individual above tyre  
**(Min = 10mm)**  
**i**  mm

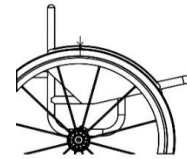

### Anchura del fender

- Anchura del fender hasta centro de la cubierta  
**(Standard si no se selecciona ninguna opción)**  
Centre of tyre  
**(Standard if no option selected)**
- Anchura del fender hasta la parte exterior de la cubierta  
Outside of tyre

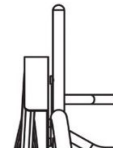
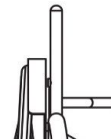

### Reposabrazos

- XF010 Reposabrazos extraíbles con protector de  
712,75 € composite y almohadillado  
**(altura fija)**  
**Lift out armrest with plastic sideguard**  
**(Indicate fixed height)**
- XF020 Reposabrazos extraíbles con protector de  
712,75 € aluminio y almohadillado  
**(altura fija)** **(Indicate fixed height)**  
**Lift out armrest with Aluminium sideguard**

Parte superior tubo de asiento a parte superior del almohadillado  
Height (Top of seatrail to top of armrest)

- i**  Indicar altura

## RESPALDO

### Altura del respaldo

- XY230 Respaldo con altura fija  
**Fixed height backrest**



Especificar altura

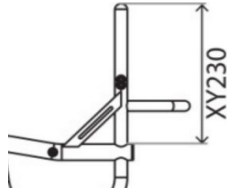

- XY245 Respaldo ajustable en altura  
208,73 € (+/-25mm)  
**Adjustable height backrest**



Especificar altura

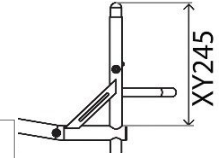

### Diseño del respaldo (selecciona una opción)

- XG010 Respaldo fijo (No-plegable)  
**Fixed backrest (Non-folding)**

- TGAXG020 Respaldo plegable (con doble sistema de bloqueo y ajustable en ángulo  $\pm 5^\circ$ )  
522,22 €  
**Folding backrest (with 2 position snap lock and angle adjust  $\pm 5$  Deg)**

### Opciones ergonómicas

- XY360 Ángulo del respaldo:  
**Backrest angle**

- 5  -3  0  +3  +5

Individual

(Max -10/+20 Deg)

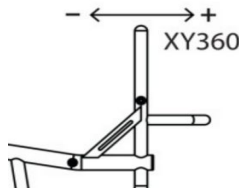

- XG100 Respaldo ergonómico  
125,82 €  
**Ergonomic backrest**



Altura vertical:



Inclinación posterior:

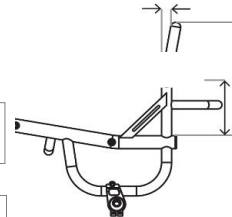

- XG110 Respaldo Taper In (Estrechamiento)  
125,82 € (por encima de los protectores laterales)  
**Inward taper (inside of backrest posts)**  
Anchura:



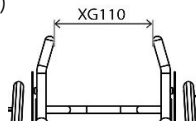

- XG120 Respaldo Taper Out (Ensanchamiento)  
125,82 € (por encima de los protectores laterales)  
**Outward flare (inside of backrest posts)**  
Anchura:



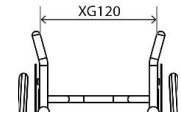

### Empuñaduras

- XG070 Empuñaduras extraíbles (No con XY245)  
245,10 € **Screw in push handles (N/A with XY245)**

- XG080 Empuñaduras plegables (No con XY245)  
376,01 € **Flip down push handles (N/A with XY245)**

- XG085 Empuñaduras plegables ajustables en altura  
393,29 € (No con XY245)  
**Flip down push handles height adjustable (N/A with XY245)**

- XG090 Empuñaduras ajustables en altura  
432,74 € **Stroller push handles height adjustable**  
Altura desde el suelo hasta la parte superior de las empuñaduras



Altura optimizada (1000mm desde el suelo)

- XG097 Empuñaduras integradas  
314,93 € (Diseño Quickie)  
**Integrated push handle (Quickie design)**

### Opciones de respaldo

- XG040 Respaldo fijo reforzado  
192,82 € (recomendado para handbikes)  
(no posible con respaldo ajustable en altura XY245)  
**Heavy duty backrest upgrade (Recommended for hand cycling) (Not with XY245)**

- XG130 Barra rigidizadora con profundidad extra  
125,82 € (Recomendada para respaldos JAY) (Std - 90mm)  
**Extra deep Square brace bar (Recommended for JAY backs) (Std - 90mm)**



Profundidad personalizada:

### ILSA - Opciones de respaldo

- XG140 Soportes laterales ajustables integrados en el respaldo  
489,87 € **Integrated lateral support**

A - Lado izquierdo

A - Lado derecho

B - Lado izquierdo

B - Lado derecho

C - Lado izquierdo

- Lado derecho

D - Lado izquierdo

D - Lado derecho

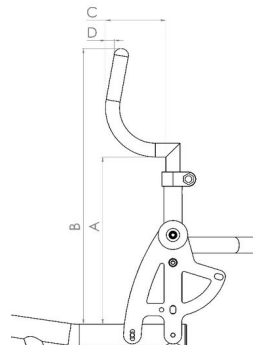



## CENTRO DE GRAVEDAD

### AJUSTABLE\*

- XH110 Diseño cuadrado (25-150 mm)  
Square back adjustable centre of gravity (25-150mm)

Indicar medida:

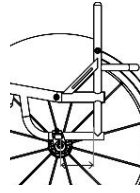

- XH120 Diseño redondo (60-150mm)  
Round back adjustable centre of gravity (60-150mm)

Indicar medida:

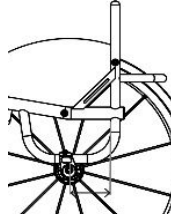

### Camber

- XY390 Seleccione Camber  
Camber angle
- 0 1 2 3 5

### Opciones

- XH040 Tubo adicional para handbike soldado  
438,57 € Handbike camber bar fixed

**i** Ángulo Camber (Tubo adicional para handbike)  
Camber angle (Handbike camber bar)  
0 5

**i** Altura de rueda delantera a suelo, para uso con handbike:  
(Standard 30mm, si no se indica otra medida)  
Castor height from floor for handbike fitting  
(Standard 30mm if not indicated)  
30 50

- XH030 Tubo del eje con suspensión Frog Legs  
1.053,14 € Froglegs suspension camber bar

### FIJO

- TGAXH100 Diseño monotubo (25-125mm)  
522,22 € (Sólo con armazón abierto)  
(No posible con la versión Crash-Tested)  
Single post fixed centre of gravity  
(Open frame only)  
(Not with Crash test option)

Indicar medida:

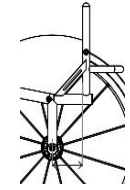

- TGAXH090 Diseño en V (25-125mm)  
522,22 € V-style fixed centre of gravity

Indicar medida:

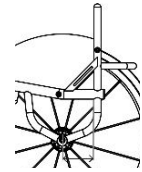

### Camber

- XY390 Seleccione Camber  
Camber angle
- 0 1 2 3 5

### Opciones

- XH040 Tubo adicional para handbike soldado  
438,57 € Handbike camber bar fixed

**i** Ángulo Camber (Tubo adicional para handbike)  
Camber angle (Handbike camber bar)  
0 5

**i** Altura de rueda delantera a suelo, para uso con handbike:  
(Standard 30mm, si no se indica otra medida)  
Castor height from floor for handbike fitting  
(Standard 30mm if not indicated)  
30 50

### Opciones de antivuelcos \*\*Cód. SRA030G (Mejora)\*\*

- XJ010 Antivuelco abatible unilateral izquierdo  
224,65 € (sólo con diseño cuadrado de armazón. No posible con XH040)  
Swingaway anti tip LEFT side (Only with square back frame. Not with XH040)

- XJ100 Antivuelco unilateral Sport  
515,16 € (montaje central)  
Single sport anti tip (centre mounted)

- XJ020 Antivuelco abatible unilateral derecho  
224,65 € (sólo con diseño cuadrado de armazón. No posible con XH040)  
Swingaway anti tip RIGHT side (Only with square back frame. Not with XH040)

**\* NOTA:** Con protector lateral con fender el ajuste del COG está limitado a 10 mm hacia delante y 25 mm hacia atrás.  
Si necesita mayor rango de ajuste, indíquelo en la sección "Notas" de la última página

## RUEDAS TRASERAS

Tamaño	
<input type="checkbox"/> XY420 24" 24" Wheels	<input type="checkbox"/> XY430 25" 25" Wheels
<input type="checkbox"/> XY440 26" 26" Wheels	

**Espacio rueda-chasis**

XY460 Espacio de la rueda al chasis  
Rear wheel gap

15  20  25

Individual 



**Tipos de ruedas**

<input type="checkbox"/> XK010 Sun Fusion, 16 radios Fusion 16 spoke 1.097,49 €	<input type="checkbox"/> XK050 Spinerger LX 12 radios Spinerger LX 12 spoke 1.789,88 €	<input type="checkbox"/> XK150 Spinerger CLX de 18 radios Blade (llanta de carbono) No con carrete gris plata Spinerger CLX 18 carbon blade spoke N/A IN SILVER HUB 1.097,49 €	<input type="checkbox"/> XK080 Spinerger SLX 24 radios Spinerger SLX 24 spoke 1.097,49 €	<input type="checkbox"/> XK320 Spinerger XLX 12 radios cruzados (seleccionar color) Spinerger XLX 12 spoke (cross/radial spoked) 1.155,69 €	<input type="checkbox"/> XK060 Spinerger SPOX 18 radios (selecciona abajo el color) Spinerger SPOX 18 spoke 826,22 €	<input type="checkbox"/> XK070 Spinerger BLXL 18 radios (selecciona abajo el color- Carrete sólo en negro) N/A IN SILVER HUB 1.155,69 €
---	--	---	--	---	--	--

**Opciones de colores para ruedas Spinerger:**

<input type="checkbox"/> Radios negros Black spokes	<input type="checkbox"/> Radios blancos White spokes	<input type="checkbox"/> Radios amarillos Yellow spokes	<input type="checkbox"/> XK180 Colores personalizados para ruedas Spinerger Individual spoke design 256,74 €
<input type="checkbox"/> Radios rojos Red spokes	<input type="checkbox"/> Radios azules Blue spokes	<input type="checkbox"/> Radios rosas Pink spokes	Colores personalizados para ruedas Spinerger (Especificar color) Individual spoke design (Specify colour)
<input type="checkbox"/> Radios morados Purple spokes	<input type="checkbox"/> Radios naranjas Orange spokes	<input type="checkbox"/> Radios verdes Green spokes	Interiores: <input type="text"/> Inside: <input type="text"/> Exteriores: <input type="text"/> Outside: <input type="text"/>

**Opción de color anodizado**

<input type="checkbox"/> XK190 Carrete negro (std option) Black hub 134,54 €	<input type="checkbox"/> XK200 Carrete gris plata (No con BLXL/CLX) Silver hub 134,54 €	<input type="checkbox"/> XK201 Carrete y llanta rojo (LX, XLX & BLXL only) Red hub/rims 206,21 €	<input type="checkbox"/> XK205 Carrete y llanta en color personalizado Especificar color: Individual: Select colour: 269,93 €
<input type="checkbox"/> XK202 Carrete y llanta morado (LX, XLX & BLXL only) Purple hub/rims 206,21 €	<input type="checkbox"/> XK203 Carrete y llanta azul (Sólo con LX, XLX & BLXL) Blue hub/rims 206,21 €	<input type="checkbox"/> XK204 Carrete y llanta dorado (LX, XLX & BLXL only) Gold hub/rims 269,93 €	<input type="text"/>

**Sin ruedas**

XK040 Sin ruedas  
Supply without Wheels

**Posición del aro**

<input type="checkbox"/> XY480 Montaje estrecho Narrow set handrim 159,99 €	<input type="checkbox"/> XY485 Montaje ancho Wide set handrim
<input type="checkbox"/> XL090 Cortar patillas del aro Remove excess mounting tabs 159,99 €	(Recomendado si la distancia entre chasis y rueda es 20 mm o menos) (recommended for small wheel gaps)

**Aros**

<input type="checkbox"/> XL010 Aros de aluminio anodizado con 6 uniones (Standard si no se selecciona ninguna otra opción) Aluminium hard anodised 6 tab 462,07 €	<input type="checkbox"/> XL040 Aros de titanio con 6 uniones Titanium 6 tab 378,92 €
<input type="checkbox"/> XL160 Aros Elipse con 6 uniones Elipse 6 tab 462,07 €	<input type="checkbox"/> XL035 Aros Natural Fit LT Natural Fit LT 462,07 €
<input type="checkbox"/> XL020 Aros Tetra Grip con 6 uniones Tetra grip 6 tab 447,30 €	<input type="checkbox"/> XL150 Aros Carbolife Gekko Carbolife Gekko 777,92 €
<input type="checkbox"/> XL100 Aros Para Grip con 6 uniones Para grip 6 tab 447,30 €	<input type="checkbox"/> XL170 Aros Carbolife Curve L Carbolife Curve L (Black) 809,12 €

**Cubiertas**

<input type="checkbox"/> XM010 Kenda <input type="checkbox"/> Gris (Std) <input type="checkbox"/> Azul <input type="checkbox"/> Rojo Kenda color negro Kenda black 29,09 €	<input type="checkbox"/> XM060 Schwalbe One (sólo para 24" y 25") Schwalbe One (24", 25" only) 149,09 €
<input type="checkbox"/> XM020 Schwalbe Marathon Plus Schwalbe Marathon Plus 120,49 €	<input type="checkbox"/> XM050 Kenda K885 mountain bike tyre (sólo 24" y 25") Kenda K885 mountain bike tyre (24", 25" only) 42,2 €
<input type="checkbox"/> XM040 Shox maciza, color negro Shox solid airless (Black only) 176 €	

**Válvulas**

<input type="checkbox"/> XY500 Válvula Schraeder (Standard si no se selecciona ninguna opción) Schraeder inner tube valve	<input type="checkbox"/> XY490 Válvula Presta Presta inner tube valve
---	--

**Accesorios para ruedas**

<input type="checkbox"/> XK220 Ejes quick release de titanio (par) (No compatibles con XK010 y XK070) (N/A with XK010 & XK070) Titanium 130mm quick release axle pins (pair) 178,91 €	<input type="checkbox"/> XK300 Ruedas Offroad 22" (sustituye a las ruedas 24" con cubiertas Kenda Alta Presión) Offroad wheel set 22" with handrim, MTB tyre and axle pins (Replaces 24" wheel with XM010) 1.018,22 €
<input type="checkbox"/> XK240 Desmontaje de ruedas para tetras (par) Quad release axle nuts (pair) 245,10 €	<input type="checkbox"/> XK310 Ruedas Offroad 24" ( Sustituye a las ruedas 25" con cubiertas Kenda Alta Presión) Offroad wheel set 24" with handrim, MTB tyre and axle pins (Replaces 25" wheel with XM010) 1.018,22 €



## COLORES ARMazón

### Armazón y componentes

- |                                   |   |                                |   |                          |                          |                             |                          |                          |                          |                                  |                          |
|-----------------------------------|---|--------------------------------|---|--------------------------|--------------------------|-----------------------------|--------------------------|--------------------------|--------------------------|----------------------------------|--------------------------|
| <input type="checkbox"/> XN010    | Armazón pintado<br><b>Powder coated frame</b>   | <input type="checkbox"/> XN150 | Acabado pintado de los componentes<br>(reposapiés, tubo del eje y protectores laterales)<br>(si no se especifica, mismo color que armazón)<br><b>Powder coated components (Frame colour if not specified)</b> |                          |                          |                             |                          |                          |                          |                                  |                          |
| Armazón                           | Comp.   | Brillante                      | Gloss   | Armazón                  | Comp.                    | Mate                        | Matt                     | Armazón                  | Comp.                    | Especial                         | Special                  |
| <input type="checkbox"/>          | <input type="checkbox"/>  | <input type="checkbox"/>       | <input type="checkbox"/>  | <input type="checkbox"/> | <input type="checkbox"/> | <input type="checkbox"/>    | <input type="checkbox"/> | <input type="checkbox"/> | <input type="checkbox"/> | <input type="checkbox"/>         | <input type="checkbox"/> |
|                                   |   | <b>Negro brillante 103</b>     |   |                          |                          | <b>Negro mate 105</b>       |                          |                          |                          | <b>Espejo cromado 300</b>        |                          |
|                                   |   | Blanco brillante 100           |   |                          |                          | Blanco mate 101             |                          |                          |                          | Gris plata c/ purpurina 170      |                          |
|                                   |   | Gris brillante 132             |   |                          |                          | Gris mate 131               |                          |                          |                          | <b>Negro mate metalizado 104</b> |                          |
|                                   |   | Crema brillante 135            |   |                          |                          | Gris claro mate 133         |                          |                          |                          | Gris mate metalizado 130         |                          |
|                                   |   | <b>Rojo brillante 108</b>      |   |                          |                          | <b>Azul marino mate 152</b> |                          |                          |                          | <b>Black sandpaper 201</b>       |                          |
|                                   |   | Amarillo brillante 120         |   |                          |                          |                             |                          |                          |                          | Gris jaspeado 202                |                          |
|                                   |   | Verde bosque brillante 143     |   |                          |                          |                             |                          |                          |                          | Blanco jaspeado 200              |                          |
|                                   |   | Verde brillante 107            |   |                          |                          |                             |                          |                          |                          |                                  |                          |
|                                   |   | Azul oscuro brillante 151      |   |                          |                          |                             |                          |                          |                          |                                  |                          |
|                                   |   | Azul real brillante 154        |   |                          |                          |                             |                          |                          |                          |                                  |                          |
|                                   |   | Azulón brillante 174           |   |                          |                          |                             |                          |                          |                          |                                  |                          |
|                                   |   | Turquesa brillante 141         |   |                          |                          |                             |                          |                          |                          |                                  |                          |
|                                   |   | Rosa brillante 188             |   |                          |                          |                             |                          |                          |                          |                                  |                          |
|                                   |   | Naranja brillante 180          |   |                          |                          |                             |                          |                          |                          |                                  |                          |
|                                   |   | Morado brillante 157           |   |                          |                          |                             |                          |                          |                          |                                  |                          |
| <input type="checkbox"/> TGAXN030 | Acabado armazón Aluminio Mate<br>238,54 € (Resto de componentes en negro a menos que se seleccione XN160)   | <input type="checkbox"/> XN160 | Acabado componentes Aluminio Mate<br>128,72 € (reposapiés, tubo del eje y protectores laterales)  |                          |                          |                             |                          |                          |                          |                                  |                          |
| <input type="checkbox"/> TGAXN050 | Acabado armazón Aluminio Brillo<br>745,47 € (Resto de componentes en negro a menos que se seleccione XN170) | <input type="checkbox"/> XN170 | Acabado componentes Aluminio Brillo<br>256,73 € (reposapiés, tubo del eje y protectores laterales)  |                          |                          |                             |                          |                          |                          |                                  |                          |

XN200 Color personalizado  
229,37 € Individual paint colour (State Colour/RAL code)

Armazón  Componentes

NOTA: (ver guía de colores RGK)

### Color anodizado en horquilla y detalles

Nota: Detalles de color en la horquilla y el armazón frontal.

- |                          |  |                          |   |                                |   |
|--------------------------|--|--------------------------|---|--------------------------------|---|
| <input type="checkbox"/> | Detalles en color negro<br><b>Black accent</b>   | <input type="checkbox"/> | Detalles en color plata<br><b>Silver accent</b>   | <input type="checkbox"/> XN250 | Detalles en color personalizado<br>205,83 € <b>Individual Accent Colour</b> |
| <input type="checkbox"/> | Detalles en color rojo<br><b>Red accent</b>      | <input type="checkbox"/> | Detalles en color azul<br><b>Blue accent</b>  |                                | <input type="text"/>  |
| <input type="checkbox"/> | Detalles en color morado<br><b>Purple accent</b> | <input type="checkbox"/> | Detalles en carbono<br>(Sólo en armazón frontal, resto de detalles en negro)<br><b>Carbon accent (Castor caps only, black for rest)</b> |                                |   |

## TAPICERÍA

### Tapicería de asiento

- |                                |   |                                |   |
|--------------------------------|---|--------------------------------|---|
| <input type="checkbox"/> XP040 | Tapicería de asiento ajustable en tensión con cinchas<br><b>Seat sling adjustable tension with straps</b> | <input type="checkbox"/> XR050 | Base de asiento de fibra de carbono<br>532,41 € |
|--------------------------------|---|--------------------------------|---|

### Tapicería de respaldo

- |                                |   |                                |  |
|--------------------------------|---|--------------------------------|--|
| <input type="checkbox"/> XP050 | Tapicería de respaldo Air Tech ajustable en tensión con cinchas<br><b>AIRTECH</b> | <input type="checkbox"/> XP070 | Incremento tapicería con esquinas de cuero en negro<br>176,55 € (no posible con empuñaduras plegables XG080)<br><b>Backrest upgrade to leather corners (Black)</b> |
|--------------------------------|---|--------------------------------|--|

### Opciones de colores en costuras

- |                          |                        |                          |                          |                          |                         |                          |  |
|--------------------------|------------------------|--------------------------|--------------------------|--------------------------|-------------------------|--------------------------|--|
| <input type="checkbox"/> | Plata<br><b>Silver</b> | <input type="checkbox"/> | Negro<br><b>Black</b>    | <input type="checkbox"/> | Azul<br><b>Blue</b>     | <input type="checkbox"/> | Color personalizado:<br><b>Individual:</b> |
| <input type="checkbox"/> | Rojo<br><b>Red</b>     | <input type="checkbox"/> | Naranja<br><b>Orange</b> | <input type="checkbox"/> | Morado<br><b>Purple</b> |                          | <input type="text"/>                       |

### Color logo RGK

- |                          |                                    |                          |                          |                          |                         |                          |  |
|--------------------------|------------------------------------|--------------------------|--------------------------|--------------------------|-------------------------|--------------------------|--|
| <input type="checkbox"/> | Blanco (Std)<br><b>White (Std)</b> | <input type="checkbox"/> | Verde<br><b>Green</b>    | <input type="checkbox"/> | Azul<br><b>Blue</b>     | <input type="checkbox"/> | Color personalizado:<br><b>Individual:</b> |
| <input type="checkbox"/> | Rojo<br><b>Red</b>                 | <input type="checkbox"/> | Naranja<br><b>Orange</b> | <input type="checkbox"/> | Morado<br><b>Purple</b> |                          | <input type="text"/>                       |

### Color logo Tiga

- |                          |                                    |                          |                          |                          |                         |                          |  |
|--------------------------|------------------------------------|--------------------------|--------------------------|--------------------------|-------------------------|--------------------------|--|
| <input type="checkbox"/> | Blanco (Std)<br><b>White (Std)</b> | <input type="checkbox"/> | Verde<br><b>Green</b>    | <input type="checkbox"/> | Azul<br><b>Blue</b>     | <input type="checkbox"/> | Color personalizado:<br><b>Individual:</b> |
| <input type="checkbox"/> | Rojo<br><b>Red</b>                 | <input type="checkbox"/> | Naranja<br><b>Orange</b> | <input type="checkbox"/> | Morado<br><b>Purple</b> |                          | <input type="text"/>                       |

### Personalizaciones en tapicería

- |                                |  |                                |  |           |
|--------------------------------|--|--------------------------------|--|-----------|
| <input type="checkbox"/> XP110 | Tapicería de respaldo con bolsillo de cremallera<br>140,38 € <b>Backrest with zip pocket</b> | <input type="checkbox"/> XP170 | Tapicería con dibujo personalizado<br>215,26 € (Adjuntar Imagen JPG del diseño, y posición)<br><b>Individual backrest embroidery</b> | página 11 |
|--------------------------------|--|--------------------------------|--|-----------|

## COJINES RGK

Cojín de espuma RGK

- XP080 Cojín espuma RGK (seleccionar funda abajo)  
(elegir densidad y altura del cojín)  
**131.64 €** Cushion foam (select density and size below)



- Cojín densidad blanda (CMS040)  
Soft (CMS040)

- Cojín densidad media (CMS050)  
Medium (CMS050)

- Altura cojín 50 mm  
50mm

- Altura cojín 75 mm  
75mm

- Altura cojín 100 mm  
100mm

## Opciones funda de cojín

- XP085 Funda de cojín de Nylon (color negro)  
Nylon cushion cover (Black)
- XP090 Incremento funda de cojín Air Lite transpirable (color negro)  
**101.83 €** Air Lite cushion cover (Black)
- XP100 Funda de cojín de cuero (color negro)  
**239.20 €** Leather cushion cover (Black)

## COJINES Y RESPALDOS JAY

Imprescindible adjuntar hoja de pedido del cojín o respaldo

- Cojines JAY  
Consulta la gama completa y los precios en nuestra web.  
JAY Cushion (Price dependant on size / option)
- Respaldos JAY  
Consulta la gama completa y los precios en nuestra web.  
JAY Backrest (Price dependant on size / option)

## OPCIONES DE ARMAZÓN

- XR060 Anclajes para cincha pantorrillera integrados en el chasis  
**159.99 €** (Para colocar la cincha pantorrillera en el armazón frontal)  
Welded calf strap mounting loops  
(To locate calf strap on front frame)

Especificar altura desde el suelo

- Medidas optimizadas  
Optimise measurements

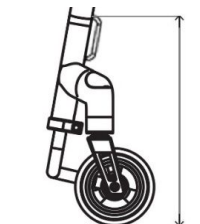

## RUEDA FRONTAL TODOTERRENO

- XR080 Rueda frontal todoterreno Frontwheel (Sólo con reposapiés XB010, TGAXB080, XB150)  
**888.89 €** Frontwheel assembly (Only with Tubular style footrest)

## ACCESORIOS

- XP120 Protectores del chasis de neopreno con cremallera (color negro)  
**113.44 €** Frame protectors Neoprene zip fasten (Black)
- XP420 Tectores del armazón de Nylon con velcro (color negro)  
**82.66 €** Frame protectors Nylon velcro fasten (Black)
- XR010 Bolsa para objetos personales con Velcro sobre asiento (color negro)  
**59.63 €** Seat pouch velcro attach (Black)
- XR200 Mochila negra con logo RGK  
**88.31 €** Rucksack with RGK logo (Black)
- XR090 Kit de herramientas  
Tool kit
- XS060 Cincha pantorrillera  
Calf strap

**NOTAS ADICIONALES**

**TAPICERÍA CON DIBUJO PERSONALIZADO (XP170)**

ADJUNTAR IMAGEN JPG DEL DISEÑO E INDICAR POSICIÓN ABAJO



**BARRA RIGIDIZADORA RESPALDO**

**NOTAS ADICIONALES SOBRE LA SILLA:**

Empty grid area for additional notes on the chair.

**BUILT-4-ME**  
**SOLICITUD DE ESPECIFICACIONES ESPECIALES \***  
*(por favor detalla abajo en qué consiste la especificación especial y la(s) página(s) a las que aplica)*

**SOLICITUD DE ESPECIFICACIONES ESPECIALES APROBADA** (Uso interno RGK)  
 Firma RGK

Empty grid area for special specifications details.

\* Estas solicitudes especiales requieren un estudio de viabilidad que puede aumentar el precio y el plazo de entrega del pedido. Toda solicitud de dimensiones, opciones o armazón que no figure en la hoja de pedido se considerará una solicitud especial (Built-4-Me).