



Fecha de pedido:

Rev.1 2024

Nº de pedido de Sunrise:



PVP Rec: 6.139,74 €

Peso máximo usuario: 125 kg

ELAXZ010

Los precios aquí mostrados son Precios de Venta al Público Recomendados sin IVA

Datos contacto cliente

Facturado a:	<input type="text"/>	Enviado a:	<input type="text"/>
Nombre:	<input type="text"/>	Nombre:	<input type="text"/>
Calle:	<input type="text"/>	Calle:	<input type="text"/>
Localidad:	<input type="text"/>	Localidad:	<input type="text"/>
Código postal:	<input type="text"/>	Código postal:	<input type="text"/>
Email:	<input type="text"/>	Email:	<input type="text"/>
Teléfono:	<input type="text"/>	Fax:	<input type="text"/>

Datos relevantes del usuario para la configuración de la silla

Nombre:

Patología/lesión:

Otros datos usuario:

Nota plazo de entrega RGK - Importante

Cada silla RGK es trabajada de forma individualizada y con los más altos estándares de Calidad durante todo el proceso de fabricación desde la recepción del pedido. Este proceso artesanal implica que los plazos de entrega son orientativos garantizando siempre la personalización de la silla al mínimo detalle.

Una vez se recepciona el pedido en fábrica con todos los detalles de la silla confirmados, se procede a la realización del plano CAD personalizado. El plazo de entrega para este plano es de aproximadamente 3 semanas, pudiendo variar dependiendo del volumen de planos a realizar en ese momento.

Una vez revisado el plano por el cliente, debe devolverse firmado con su conformidad para que pase a producción y se comience a fabricar la silla según las medidas y forma indicadas en plano. Hay que tener en cuenta que si se efectúan modificaciones en el plano, se realizará uno nuevo, ya que solo pasa a producción el plano con las medidas definitivas aprobadas. Este proceso puede llevar varios días o semanas, por ello se recomienda ser ágil en la revisión y devolución del plano firmado, evitando la demora en el inicio de fabricación.

Una vez que en RGK tenemos el plano definitivo, el plazo de fabricación de la silla son 5 semanas (transporte incluido), siempre y cuando la silla pase con éxito los tests de Calidad establecidos. Al ser un producto totalmente personalizado y fabricado individualmente bajo los más exigentes estándares de calidad, este plazo puede variar para garantizar el resultado óptimo de la silla.



Modelo



Configuración standard



Opción



Dato obligatorio



Dato necesario

PRODUCTO



ELAXZ010 ELITE

6.139,74 € ELITE



ELAXA062 Armazón Standard (tubo de asiento 22 mm)

Standard Frame



ELAXA063 Armazón Standard con tubo de asiento 25 mm

(recomendado en puntos altos y juego demandante)

Standard Frame with 25mm seatrail



ELAXA280 Armazón Reforzado (Heavy Duty) **(Seleccionar también ruedas Spinergy R10)**

682,48 € *(recomendado para usuarios de más de 100 kg)*

Heavy Duty Frame (Spinergy R10 wheels also required)



ELAXA145 Upgrade Rugby League

536,57 € **Rugby League Upgrade**

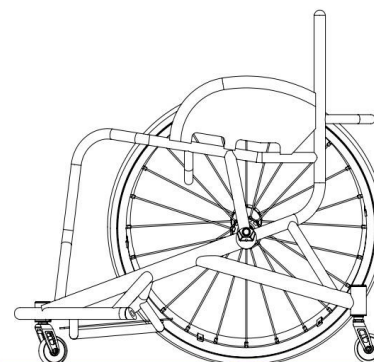

Peso máximo usuario 125 kg

Peso máximo usuario Armazón Reforzado Heavy Duty (ELAXA280) 158kg

NOTA: LAS SILLAS RGK SE FABRICAN A LA MEDIDA DEL USUARIO Y TIENEN UNA TOLERANCIA DE FABRICACIÓN DE +/- 5MM

DIBUJO CAD



XW010 DIBUJO CAD para aprobación final

(Incluye 2 modificaciones por parte del cliente. La tercera modificación tendrá un coste de 150 €)

(Incluido solo en pedidos en firme. Para presupuestos, consultar con Atención al Cliente)

ORDER CAD drawing for approval (2 amendments ONLY)

MEDIDAS DEL CHASIS



XY010 Anchura de asiento: (de parte interna a parte interna del protector lateral)

Seat width (Inside to inside of sideguards)



(Max - 500mm)



XY020 Profundidad de asiento:

Seat length



(Max - 500mm)



XY030 Profundidad adicional sin tapicería:

(superficie adicional para soporte de piernas y agarre durante las transferencias)

Extra seat length (Provides additional leg support & hand grip)





XY050 Altura delantera de asiento:

Front frame height



*(Max - 630mm)
(Min - 360mm)*



XY060 Altura trasera de asiento:

Rear frame height



*(Max - 630mm)
(Min - 360mm)*



XY070 Profundidad total de chasis:

Frame length



(Min = XY020 + XY030 + 140mm)



XA020 Asiento ergonómico

125,82 € **Ergonomic seat**

Especificar longitud



(Standard = 120mm)

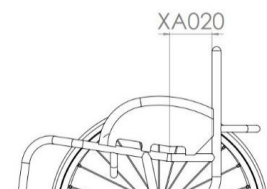
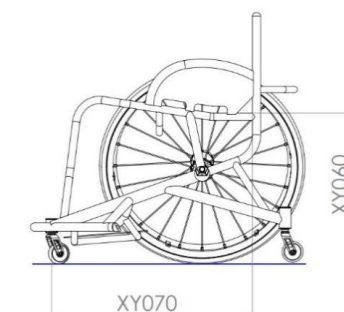
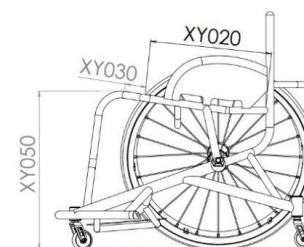
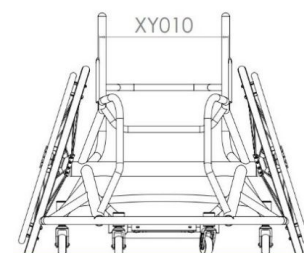

CHASIS DELANTERO Y REPOSAPIÉS

Opciones de chasis delantero

- XY080 Anchura de asiento taper (estrechamiento de asiento)
Seat taper design



Especificar anchura

(Opcional, optimiza el acople al usuario, soporte adicional para piernas/ posicionamiento)

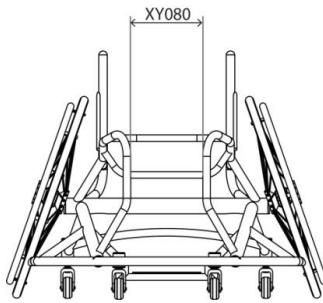

- XA130 Asiento en V
324,80 € V-seat design



Especificar anchura

NOTA: NECESARIO INDICAR MEDIDA DE INTERIOR A INTERIOR RUEDA XY470 (Pág.7)

NOTE: INSIDE TO INSIDE WHEEL (XY470) REQUIRED

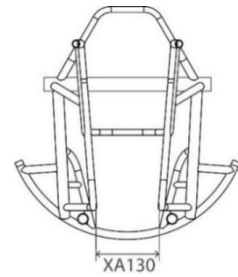

Opciones avanzadas de chasis delantero

- XY082 Posición del Asiento Taper (estrechamiento de asiento)
134,97 €
(Indicado en usuarios con fémur largo y cojines cortos para óptimo acople)
Seat taper position



Especificar medida

NOTA: De la parte anterior del tubo del respaldo al punto de inicio del estrechamiento de asiento

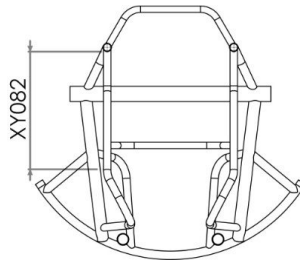

- XA131 Asiento en "V" + Estrechamiento Taper
353,81 €
(recomendado en usuarios amputados)
V-seat and taper design



Indicar anchura en el asiento delantero (A)



Indicar anchura taper (B)

NOTA: NECESARIO INDICAR MEDIDA DE INTERIOR A INTERIOR RUEDA XY470 (Pág.7)

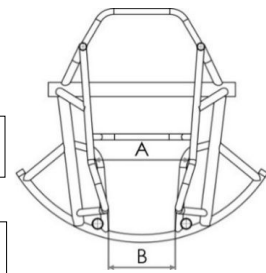

- XA136 Asiento en paralelo con estrechamiento del armazón frontal
134,97 €
(No disponible con asiento Taper XY080)



Especificar anchura

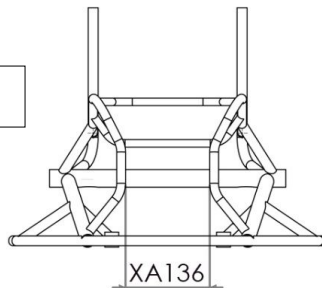

- XA135 Asiento Taper con diseño asimétrico
334,56 €
(ideal en usuarios amputados unilaterales)
Asymmetrical taper design



Especificar anchura (A)



Indicar espacio (B)

(De parte interna de protector a parte interna de asiento Taper)

Especificar lado



- Izquierdo Derecho
Left Right

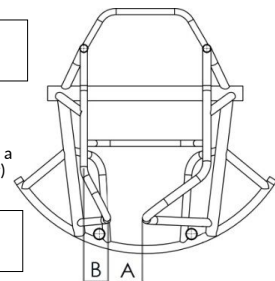

Opciones de asiento

- XR040 Base de asiento de aluminio (con tubos de soporte)
208,75 € Aluminum seat plate



Especificar longitud

(Standard: profundidad asiento -20mm)

- XR050 Base de asiento de fibra de carbono (con tubos de soporte)
532,41 € Carbon fibre seat plate



Especificar longitud

(Standard: profundidad asiento -20mm)

- XA260 Diseño angulado de la base del asiento (Optimiza la función y la posición sentado) (sólo con bases de asiento XR040 o XR050)
205,52 € Drop seat design



Especificar caída del asiento

(Standard: 20 mm)

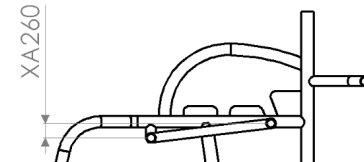

REPOSAPIÉS

Reposapiés FIJOS

- ELAXB080 Reposapiés fijo
(soldados en chasis)
Fixed position footrest

Altura y posición

- Altura delantera de reposapiés
Front footrest height
 (min = 35mm)
- Altura trasera de reposapiés:
Rear footrest height
 (min = 35mm)
- Distancia de parte anterior reposapiés a parte trasera tubo horquilla
Footrest position

Medidas plataforma (excepto plataforma ABS)

- Ancho plataforma reposapiés
Footrest width
 (Std= 200mm)
- Profundidad plataf. Reposapiés
Footrest length
 (Std = 250mm)

Plataforma reposapiés

- XB180 Plataforma de aluminio (2.5mm)
Aluminium footplate
- XB190 Plataforma de carbono
346,17 € Carbon fibre footplate
- XB100 Plataforma moldeada ABS
203,64 € ABS moulded foot tray
Profundidad ABS personalizada:

Max = 380mm (Full)
Std = 330mm
- ELAXB140 Kit espaciadores
39,37 € (permite incrementar altura plataforma 25mm)
Spacer kit
- ELAXB145 Reposapiés multiposición
173,45 € Multi position footrest tubes

Reposapiés AJUSTABLES

- ELAXB130 Reposapiés ajustable en altura con abrazadera
334,56 € (doble tubo con ajuste de 100mm)
- ELAXB085 Reposapiés ajustable en altura
205,3 € (50mm ajuste)

Altura y posición

- Altura delantera de reposapiés
Front footrest height
 (min = 40mm)
- Altura trasera de reposapiés:
Rear footrest height
 (min = 40mm)
- Distancia de parte anterior reposapiés a parte trasera tubo horquilla
Footrest position

Medidas plataforma (excepto plataforma ABS)

- Ancho plataforma reposapiés
Footrest width
 (Std= 200mm)
- Profundidad plataf. Reposapiés
Footrest length
 (Std = 250mm)

Plataforma reposapiés

- XB180 Plataforma de aluminio (5mm)
Aluminium footplate
- XB100 Reposapiés con plataformas ABS
203,64 € ABS moulded foot tray
Profundidad ABS personalizada:

Max = 380mm (Full)
Std = 330mm

Opciones de plataforma

- XB240 Bordes elevados de aluminio (coste por lado)
95,62 € Aluminium raised edges (Cost per Edge)
 Delante Detrás Izquierda Derecha
Indicar altura (Max = 60mm)
- XB250 Bordes elevados de carbono (sólo a un lado)
295,66 € Carbon Fibre raised edge (1 side only)
 Delante Detrás
Indicar altura (Max = 45mm)

Ancho entre ruedas delanteras

- XY330 Ancho entre ruedas delanteras
Castor pin width

 MAX 320mm
- Medidas optimizadas
Optimise measurements

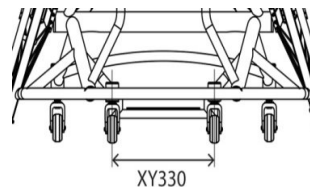

CENTRO DE GRAVEDAD, DEFENSA Y ANTIVUELCO

Centro de Gravedad

- ELAXY510 Centro de gravedad **FIJO** sport
Fixed centre of gravity



Especificar medida

(Nota: Distancia desde la parte anterior de los tubos del respaldo hasta el centro del eje)

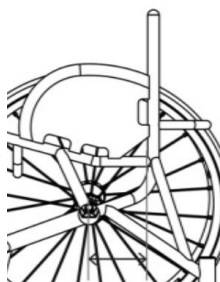

- ELAXY515 Respaldo **AJUSTABLE** para COG
220,12 € (No con protectores soldados)
(+/-20mm)

Backrest COG adjustment
Especificar medida

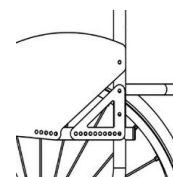

- ELAXY560 Centro de gravedad **AJUSTABLE**
201,78 € **Adjustable centre of gravity**

Especificar medida

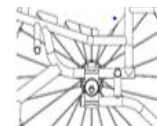

Camber

- XY390 Selecciona Camber
Camber angle



16 18 20 22

Defensa (elegir una opción)

- ELAXA110 Defensa diseño redondo
Round design basketball wing

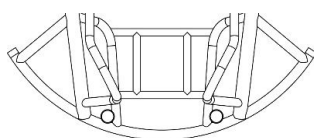

- ELAXA125 Defensa con diseño de flecha
277,84 € **Arrow design basketball wing**

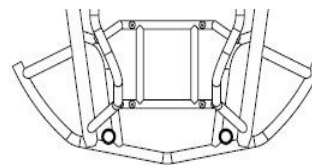

- ELAXA120 Defensa diseño redondo con bordes fijos
277,84 € **Straight sided design basketball wing**

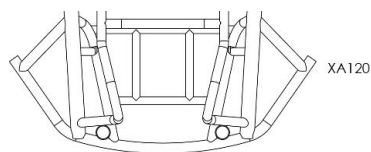

Antivuelcos

- ELAXJ040 Antivuelco único sport soldado
Single fixed anti tip
- ELAXJ060 Antivuelco doble sport soldado (con barra de unión)
392,74 € **Double fixed anti tip (With high mount joining bar)**

Distancia entre ruedas antivuelco personalizada:



- Medidas optimizadas
(anchura máxima permitida)

PROTECTORES LATERALES

Protectores laterales

- | | | | |
|-----------------------------------|---|--------------------------------|---|
| <input type="checkbox"/> ELAXE230 | Protectores laterales aluminio soldado sport
590,57 €
<i>(No disponible con Respaldo ajustable para COG ELAXY515)</i>
Welded aluminium sport | <input type="checkbox"/> XE030 | Protectores laterales aluminio fijos
277,84 €
Screw on aluminium |
| <input type="checkbox"/> ELAXE250 | Tubos laterales soldados
276,39 €
<i>(No disponible con Respaldo ajustable para COG ELAXY515)</i>
Welded aluminium tubes only | <input type="checkbox"/> XE050 | Protectores laterales de carbono fijos
620,40 €
<i>(No recomendado para baloncesto)</i>
Screw on carbon fibre
<i>(Not recommended for basketball use)</i> |
| <input type="checkbox"/> XE310 | Upgrade protectores diseño alto
186,85 €
<i>(Sólo con la opción ELAXE230)</i>
High design upgrade | | |

Diseño del protector (selecciona uno)

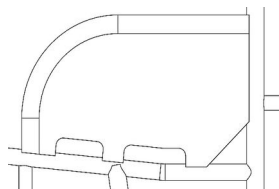

- Diseño recto
Straight design

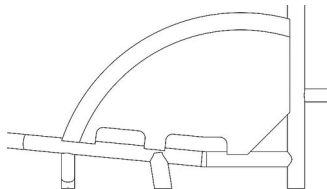

- Diseño redondo
Round design

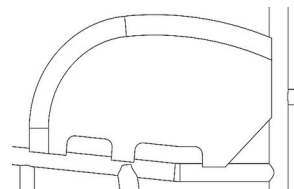

- Sigue la rueda
Follow tyre

Medidas de los protectores (Personaliza o selecciona medidas optimizadas)

- Longitud del protector
Sideguard length

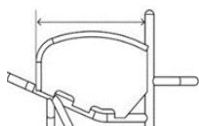

- Altura trasera del protector
Sideguard height (back)

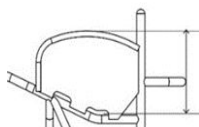

- Altura delantera del protector
Sideguard height (front)

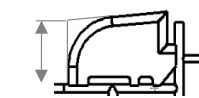

(opcional para jugadores máx. altura)

- Sigue el diseño de la cubierta
Follow Tyre Design

- Altura de 25 mm sobre la rueda
25mm above tyre

- Altura personalizada sobre la rueda
Individual above tyre

- Altura a nivel de la rueda
Level with tyre

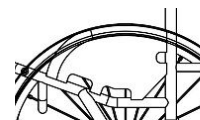
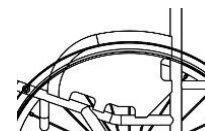

RESPALDO

Altura de respaldo

- XY230 Respaldo con altura fija
Fixed backrest height



Especificar altura

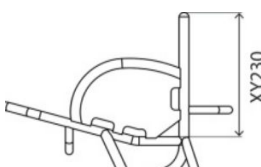

- XY245 Respaldo ajustable en altura (+/-25mm)
Adjustable backrest height



Especificar altura

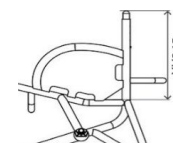

Opciones ergonómicas

- XY360 Ángulo de respaldo
Backrest angle

- 5 -3 0 +3 +5

Otros grados

(Max -10/+10 Deg)

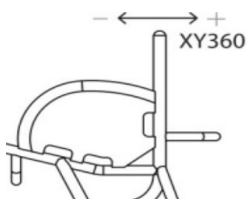

- XG100 Respaldo ergonómico
Ergonomic backrest

Altura vertical

Inclinación posterior

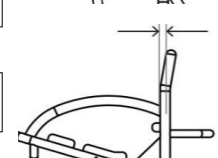
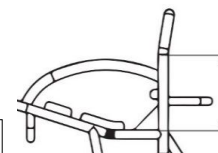

- XG110 Respaldo Taper In (Estrechamiento)
125,82 €
(por encima de los protectores laterales)
(no disponible con Respaldo ajustable en altura ELAXY245)
Inward taper
(not with ELAXY245)
Anchura:

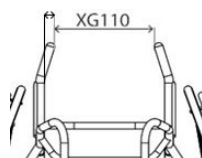

- XG120 Respaldo Taper Out (Ensanchamiento)
125,82 €
(por encima de los protectores laterales)
(no con Respaldo ajustable en altura ELAXY245)
Outward flare
(not with ELAXY245)
Anchura:

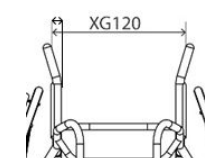

RUEDAS DELANTERAS Y TRASERAS

Ruedas delanteras y horquillas

- | | |
|--|--|
| <input checked="" type="checkbox"/> XC160 Ruedas delanteras 61mm Sport (color negro)
Sport 61mm castor | <input type="checkbox"/> XC181 Ruedas delanteras con rodamientos Bones Reds (baja fricción) Bones Reds bearings |
| <input checked="" type="checkbox"/> XC200 Horquillas micro sport (Selecciona color en página 8)
Sport micro fork | <input type="checkbox"/> XC182 Ruedas delanteras con rodamientos Bones Swiss cerámica Bones Swiss Ceramic bearings
325,70 € |

Ruedas traseras

- | | | | |
|------------------------------------|------------------------------------|------------------------------------|-------------------------------------|
| <input type="checkbox"/> XY420 24" | <input type="checkbox"/> XY430 25" | <input type="checkbox"/> XY440 26" | <input type="checkbox"/> XY450 700C |
|------------------------------------|------------------------------------|------------------------------------|-------------------------------------|

Espacio rueda chasis

- | | |
|--|---|
| <input type="checkbox"/> XY460 Espacio de la rueda al chasis
Rear wheel gap
15 20 25 30

Personalizada <input type="text"/> | <input type="checkbox"/> XY470 De interior a interior de rueda
NOTA: necesario para asiento en V y Taper (Pág. 3)
Inside to inside of wheel

<input type="text"/> |
|--|---|

Tipos de ruedas

- | | |
|--|--|
| <input type="checkbox"/> XK030 Rueda sun Equalizer de 36/48 radios Sport
Equalizer 36/48 spoke | <input type="checkbox"/> XK330 Ruedas Spineray SLX R10 heavy duty 24 radios (sólo camber 18 grados) (seleccionar color abajo)
2.027,70 €
Spineray SLX R10 heavy duty 24 spoke (18 deg camber angle only) |
| <input type="checkbox"/> XK080 Rueda Spineray SLX Sport 24 radios
1.097,49 € Spineray SLX 24 spoke | <input type="checkbox"/> XK101 Ruedas Spineray XSLX 24 radios (incluyen tapas protectoras) (seleccionar color abajo)
1.155,70 €
Spineray XSLX 24 spoke + caps |
| Colores Spineray (Carrete gris con radios negros, carrete negro con radios de color de serie)
<input type="checkbox"/> Radios negros Black spokes <input type="checkbox"/> Radios blancos White spokes <input type="checkbox"/> Radios amarillos Yellow spokes
<input type="checkbox"/> Radios rojos Red spokes <input type="checkbox"/> Radios azules Blue spokes <input type="checkbox"/> Radios rosas Pink spokes
<input type="checkbox"/> Radios morados Purple spokes <input type="checkbox"/> Radios naranjas Orange spokes <input type="checkbox"/> Radios verdes Green spokes | <input type="checkbox"/> XK180 Colores customizados para Spineray
Individual spoke design
(Especificar color)
Interiores: <input type="text"/>
Exteriores: <input type="text"/>
256,74 €
Inside:
Outside: |

Opción de color anodizado

- | | | | |
|---|---|---|---|
| <input type="checkbox"/> XK190 Carrete negro (Std)
134,54 € Black hub (Std) | <input type="checkbox"/> XK200 Carrete gris plata
134,54 € Silver hub | <input type="checkbox"/> XK201 Carrete y llanta rojo
206,21 € Red hub/rims | <input type="checkbox"/> XK205 Carrete y llanta en color personalizado. Color:
269,93 € Individual hub/rims
<input type="text"/> |
| <input type="checkbox"/> XK202 Carrete y llanta morado
206,21 € Purple hub/rims | <input type="checkbox"/> XK203 Carrete y llanta azul
206,21 € Blue hub/rims | <input type="checkbox"/> XK204 Carrete y llanta dorado
269,93 € Gold hub/rims | <input type="text"/> |

Sin ruedas

- | | | |
|---|----------------------|----------------------|
| <input type="checkbox"/> XK040 Sin ruedas
Supply without Wheels | <input type="text"/> | <input type="text"/> |
|---|----------------------|----------------------|

Posición del aro

- | | |
|---|--|
| <input type="checkbox"/> XY480 Montaje estrecho (15 mm)
Narrow set handrim | <input type="checkbox"/> XY485 Montaje ancho (25 mm)
Wide set handrim |
| <input type="checkbox"/> XL090 Cortar patillas del aro
159,99 € (sólo con montaje estrecho)
Remove excess mounting tabs | <input type="checkbox"/> XL080 Aro súper estrecho sin patillas
320,02 € (sólo con aros de titanio con 6 uniones)
Super narrow set handrim (only with XL040 and includes XL090) |

Aros

- | | |
|---|--|
| <input type="checkbox"/> XL010 Aros de aluminio anodizado con 6 uniones (Standard si no se selecciona ninguna otra opción)
Aluminium hard anodised 6 tab | <input type="checkbox"/> XL040 Aros de titanio con 6 uniones (No con 700C)
378,92 €
Titanium 6 tab |
| <input type="checkbox"/> XL070 Aros aluminio anodizado con 12 uniones (No disponible con 24")
159,99 € Aluminium hard anodised 12 tab | <input type="checkbox"/> XL050 Aros de acero inoxidable con 6 uniones
208,76 €
Stainless steel 6 tab |

Cubiertas

- | | |
|--|---|
| <input type="checkbox"/> XM070 Cubierta kenda caliente Kenda Kaliente <input type="checkbox"/> Rojo <input type="checkbox"/> Azul | <input type="checkbox"/> XM095 Cubierta Kenda Wide (Sólo en gris)
78 €
Kenda Wide |
| <input type="checkbox"/> XM150 Cubierta IRC Exeracer Pro (Sólo en color rojo)
121,50 €
IRC Exeracer Pro | |
| <input type="checkbox"/> XM080 Cubierta Tufo MS3 (Sólo en color azul)
121,50
Tufo MS3 tubeless | |

Ruedas de repuesto

- | | |
|--|---|
| <input type="checkbox"/> ELAXK500 Rueda Spineray de repuesto (unidad) (Mismo modelo. Incluye eje)
1.297,51 € Spare wheel Spineray | <input type="checkbox"/> XK523 Incremento rueda repuesto - carrete y llanta en color personalizado
176,80 €
Spare wheel upcharge - Individual Hubs/Rims |
| <input type="checkbox"/> XK520 Incremento rueda repuesto - aros de titanio
187,20 €
Spare wheel upcharge - Titanium Rims | <input type="checkbox"/> XK524 Incremento rueda repuesto- radios color personalizado
130 €
Spare wheel upcharge - Individual Spoke Colour |
| <input type="checkbox"/> XK522 Incremento rueda repuesto - aros sin patillas
78 €
Spare wheel upcharge - Remove Excess Tabs | |

Válvulas

- | | |
|---|---|
| <input type="checkbox"/> XY500 Válvula Schraeder
Schraeder inner tube valve | <input type="checkbox"/> XY490 Válvula Presta (Std)
Presta inner tube valve (Std) |
|---|---|

COLORES ARMazón

Armazón y componentes

- | | |
|--|--|
| <input type="checkbox"/> XN010 Armazón pintado
Powder coated frame | <input type="checkbox"/> XN150 Acabado pintado de los componentes
(reposapiés, tubo del eje y protectores laterales)
(si no se especifica, mismo color que armazón)
Powder coated components (Frame colour if not specified) |
|--|--|

Armazón	Comp.	Brillante	Armazón	Comp.	Mate	Armazón	Comp.	Especial
<input type="checkbox"/>	<input type="checkbox"/>	Negro brillante 103	<input type="checkbox"/>	<input type="checkbox"/>	Negro mate 105	<input type="checkbox"/>	<input type="checkbox"/>	Cromado espejo 300
<input type="checkbox"/>	<input type="checkbox"/>	Blanco brillante 100	<input type="checkbox"/>	<input type="checkbox"/>	Blanco mate 101	<input type="checkbox"/>	<input type="checkbox"/>	Gris plata c/ purpurina 170
<input type="checkbox"/>	<input type="checkbox"/>	Gris brillante 132	<input type="checkbox"/>	<input type="checkbox"/>	Gris mate 131	<input type="checkbox"/>	<input type="checkbox"/>	Negro mate metalizado 104
<input type="checkbox"/>	<input type="checkbox"/>	Crema brillante 135	<input type="checkbox"/>	<input type="checkbox"/>	Gris claro mate 133	<input type="checkbox"/>	<input type="checkbox"/>	Gris mate metalizado 130
<input type="checkbox"/>	<input type="checkbox"/>	Rojo brillante 108	<input type="checkbox"/>	<input type="checkbox"/>	Azul marino mate 152	<input type="checkbox"/>	<input type="checkbox"/>	Negro jaspeado 201
<input type="checkbox"/>	<input type="checkbox"/>	Amarillo brillante 120				<input type="checkbox"/>	<input type="checkbox"/>	Gris jaspeado 202
<input type="checkbox"/>	<input type="checkbox"/>	Verde bosque brillante 143				<input type="checkbox"/>	<input type="checkbox"/>	Blanco jaspeado 200
<input type="checkbox"/>	<input type="checkbox"/>	Verde brillante 107						
<input type="checkbox"/>	<input type="checkbox"/>	Azul oscuro brillante 151						
<input type="checkbox"/>	<input type="checkbox"/>	Azul real brillante 154						
<input type="checkbox"/>	<input type="checkbox"/>	Azulón brillante 174						
<input type="checkbox"/>	<input type="checkbox"/>	Turquesa brillante 141						
<input type="checkbox"/>	<input type="checkbox"/>	Rosa brillante 188						
<input type="checkbox"/>	<input type="checkbox"/>	Naranja brillante 180						
<input type="checkbox"/>	<input type="checkbox"/>	Morado brillante 157						
<input type="checkbox"/>		ELAXN030 Acabado armazón Aluminio Mate 328,02 € (Resto de componentes en negro a menos que se seleccione XN160) Brushed frame			<input type="checkbox"/> XN200 Color personalizado (Indicar color/RAL) 229,37 €			
<input type="checkbox"/>		ELAXN050 Acabado armazón Aluminio Brillo 1.043,69 € (Resto de componentes en negro a menos que se seleccione XN170) Polished frame			<input type="checkbox"/> XN160 Acabado componentes Mate 128,72 € (no es necesario con reposapiés y COG fijo) Brushed components			
					<input type="checkbox"/> XN170 Acabado componentes Brillo 256,73 € (no es necesario con reposapiés y COG fijo) Polished components			

XN200 Color personalizado (Indicar color/RAL)

229,37 €

Armazón Componentes

NOTA: (ver guía de colores RGK)

Color anodizado en horquilla y detalles

Nota: Incluye: horquillas, detalles armazón frontal y el logo de la pegatina del chasis. El logo del cojín, de la cincha de dedos y de los protectores de chasis son en blanco.

- | | | | |
|---|--|---|--|
| <input type="checkbox"/> Detalles en negro
Black accent | <input type="checkbox"/> Detalles en plata
Silver accent | <input type="checkbox"/> Detalles en morado
Purple accent | <input type="checkbox"/> XN250 Detalles en color personalizado
205,83 € Individual accent
Especificar color |
| <input type="checkbox"/> Detalles en rojo
Red accent | <input type="checkbox"/> Detalles en azul
Blue accent | | <input type="text"/> |

TAPICERÍA

Tapicería de asiento

- | | |
|--|--|
| <input type="checkbox"/> XP040 Tapicería de asiento ajustable en tensión con cinchas
Seat sling strap adjustable | <input type="checkbox"/> Sin tapicería de asiento
No seat sling (Seat Plate) |
|--|--|

Tapicería de respaldo

- | | |
|--|--|
| <input checked="" type="checkbox"/> XP055 Tapicería de respaldo AirTech Sport
(Transpirable y ajustable en tensión con cinchas)
Airtech sport backrest strap adjustable (Black) | <input type="checkbox"/> XP070 Incremento tapicería con esquinas de cuero (negro)
176,55 € Backrest upgrade to leather corners |
|--|--|

Opciones de colores en costuras

- | | | | |
|---|---|--|---|
| <input type="checkbox"/> Plata
Silver | <input type="checkbox"/> Negro
Black | <input type="checkbox"/> Azul
Blue | <input type="checkbox"/> Color personalizado:
Individual: |
| <input type="checkbox"/> Rojo
Red | <input type="checkbox"/> Naranja
Orange | <input type="checkbox"/> Morado
Purple | <input type="text"/> |

Color logo RGK

- | | | | |
|---|---|--|---|
| <input type="checkbox"/> Blanco (Std)
White (Std) | <input type="checkbox"/> Verde
Green | <input type="checkbox"/> Azul
Blue | <input type="checkbox"/> Color personalizado:
Individual: |
| <input type="checkbox"/> Rojo
Red | <input type="checkbox"/> Naranja
Orange | <input type="checkbox"/> Morado
Purple | <input type="text"/> |

Color Logo Elite

- | | | | |
|---|---|--|---|
| <input type="checkbox"/> Blanco (Std)
White (Std) | <input type="checkbox"/> Verde
Green | <input type="checkbox"/> Azul
Blue | <input type="checkbox"/> Color personalizado:
Individual: |
| <input type="checkbox"/> Rojo
Red | <input type="checkbox"/> Naranja
Orange | <input type="checkbox"/> Morado
Purple | <input type="text"/> |

- | | |
|---|---------------------|
| <input type="checkbox"/> XP170 Tapicería con dibujo personalizado
215,26 € Individual backrest embroidery | COMPLETAR PÁGINA 10 |
|---|---------------------|

COJINES

Opciones

- XP080 Cojín espuma RGK (seleccionar funda abajo)
131,64 € **Cushion foam**
Elegir densidad y altura del cojín
 - Cojín densidad blanda Cojín densidad media
 - Altura cojín 50 mm Altura cojín 75 mm Altura cojín 100 mm Otra
- XP340 Incremento cojín plastazote sport (Indicar altura máxima permitida)
122,91 € **Hard Plastazote cushion upgrade**
 - 580 mm 630 mm

Opciones funda cojín

- XP085 Funda de cojín de Nylon (color negro)
101,83 € **Nylon cushion cover**
- XP090 Incremento funda de cojín Air Lite (transpirable) (color negro)
101,83 € **Air Lite cushion cover**
- XP380 Incremento funda de cojín Neopreno (color negro)
140,36 € **Neoprene cushion cover**

CINCHAS

Cinchas con Velcro

- XS050 Cincha ajustable con velcro PRO 100 mm Sport
188,38 € **100mm Pro adjustable velcro strap**
- XS055 Cincha ajustable con velcro PRO 50 mm Sport
188,38 € **50mm Pro adjustable velcro strap**
- XS057 Cincha rodilla Pro 50 mm (medida de tubo a tubo)
188,38 € **50mm Pro knee strap**

Posición de los velcros

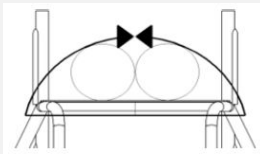
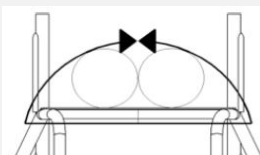
- Posición Cincha 1

 Indicar longitud de la cincha Distancia desde el tubo de respaldo
- Posición Cincha 2

 Indicar longitud de la cincha Distancia desde el tubo de respaldo

Cinchas de click

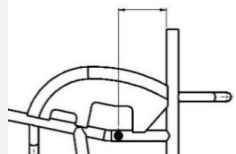
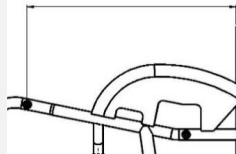
- XS020 Cincha click basic sport (11" x 2" pad)
97,85 € **Sport ratchet strap (Click strap)**
- XS021 Cincha carraca (Single)
97,85 € **Sport ratchet strap (Single)**
- XS025 Cincha click Pelvi Loc 2DA sport (Para muslos y rodillas)
334,56 € **Pelvi Loc 2DA ratchet strap**
 Selecciona tamaño:
 Mediana (12") Grande (14")
- XS030 Cincha click Pelvi Loc 3DA sport (Para las caderas)
357,82 € **Pelvi Loc 3DA ratchet strap**
 Selecciona tamaño:
 S (8") M (12") L (14") XL (17")
- XS035 Cincha M2 (carraca) (Para muslos y rodillas)
167,07 € **M2 ratchet strap**
 Selecciona tamaño:
 8" 10" 12"
- XS036 Cincha M2 carraca (Single) (para pies)
167,07 € **M2 ratchet strap (Single)**
 Selecciona tamaño:
 8" 10" 12"

Posición del click

- Posición cincha 1

 Distancia desde el tubo de respaldo
- Posición cincha 2

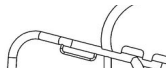
 Distancia desde el tubo de respaldo
- XS040 Puntos de montaje fijos para cinchas (uno por cincha)
134,54 € **Fixed mounting points** x1 x2 x3
- XS045 Abrazaderas montaje ajustable para cinchas (una por cincha)
134,54 € **Clamped mounting points** x1 x2 x3

OPCIONES DE ARMAZON

- XR060 Anclajes para cincha pantorrillera integrados en el chasis (Para colocar la cincha pantorrillera en el armazón frontal)
159,99 € **Calf strap mounting loops** 
- XR065 Anclajes para cinchas integrados en el chasis
159,99 € **Strap location loops** 

ACCESORIOS

- XR030 Bolsa porta-ruedas (capacidad para 3 ruedas) (negra)
195 € **Triple wheel bag**
- XP130 Protector chasis con velcro sport
142,55 € **Frame protectors full length**
- XA150 Protección plástico para defensa
101,83 € **Plastic tube fitted to offensive wing**
- XS070 Cincha piés (selecciona si es necesario)
Foot strap (select if required)
- XS060 Cinta pantorrillera (selecciona si es necesario)
Calf strap (select if required)
- XP400 Protector barra rigidizadora
Back bar protector
- XR090 Kit de herramientas
Tool kit

NOTAS ADICIONALES

TAPICERÍA CON DIBUJO PERSONALIZADO (XP170)

ADJUNTAR IMAGEN JPG DEL DISEÑO E INDICAR POSICIÓN ABAJO



BARRA RIGIDIZADORA RESPALDO

NOTAS ADICIONALES SOBRE LA SILLA:

**BUILT-4-ME
SOLICITUD DE ESPECIFICACIONES ESPECIALES ***

(por favor detalla abajo en qué consiste la especificación especial y la(s) página(s) a las que aplica)

**SOLICITUD DE ESPECIFICACIONES ESPECIALES
APROBADA (Uso interno RGK)**

Firma RGK

* Estas solicitudes especiales requieren un estudio de viabilidad que puede aumentar el precio y el plazo de entrega del pedido. Toda solicitud de dimensiones, opciones o armazón que no figure en la hoja de pedido se considerará una solicitud especial (Built-4-Me).