

XENON²



JAY
WHEELDRIVE
ATTITUDE
Empulse

QUICKIE

OF_XENON2_FR_REV4_30012025

Bon de commande destiné aux Professionnels

PRODUIT
<p align="center">Fauteuil manuel pliant ultra-léger Dispositif médical de classe 1</p> <p align="center">Largeurs d'assise de 32 à 50 cm - Profondeurs d'assise de 34 à 50 cm</p> <p align="center">Dossier: fixe 90°, réglable en angle et rabattable sur l'assise</p> <p align="center">Poids max Utilisateur : 110 kg (Xenon²) - 140 kg (Xenon² Hybrid)</p> <p align="center">Poids fauteuil complet : à partir de 8.8 kg (Xenon²) - 9,3 kg (Xenon² Hybrid)</p>

CACHET REVENDEUR
Date de la commande :

- Standard ○ Sans supplément de prix □ Avec supplément de prix

Nous nous réservons une tolérance de +/- 1 cm à la livraison sur la largeur, profondeur, hauteurs d'assise et de dossier.



MODELE		Prix € HT	Prix € TTC	LPPR	LPPR €
76800001	<input type="checkbox"/> XENON ² - châssis ouvert - Max Utilisateur: 110 kg				
	<input type="checkbox"/> Dossier fixe 90°	2 865,40	3 023,00	9166848	558,99
	<input type="checkbox"/> Dossier fixe 90°, rabattable sur l'assise (1)	3 209,48	3 386,00	9166890	603,65
	<input type="checkbox"/> Dossier réglable en angle	2 999,05	3 164,00	9166860	603,65
	<input type="checkbox"/> Dossier réglable en angle, rabattable sur l'assise (1)	3 343,13	3 527,00	9166860	603,65
76800001	<input type="checkbox"/> XENON ² Hybride - châssis fermé - Max Utilisateur 140 kg				
	<input type="checkbox"/> Dossier fixe 90°	2 865,40	3 023,00	9166848	558,99
	<input type="checkbox"/> Dossier fixe 90°, rabattable sur l'assise (1)	3 209,48	3 386,00	9166890	603,65
	<input type="checkbox"/> Dossier réglable en angle	2 999,05	3 164,00	9166860	603,65
	<input type="checkbox"/> Dossier réglable en angle, rabattable sur l'assise (1)	3 343,13	3 527,00	9166860	603,65

EMOBILITY EMPULSE



F35 - vitesses 6 km/h - 10 km/h et 15 km/h*	Prix € HT	Prix € TTC
<input type="checkbox"/> F35 - Roue 6,5" bandage	2 750,00	2 901,25

Joindre la fiche de mesure de l'Empulse F35, en lien ci-contre > [Fiche de mesure F35](#)

Montage Empulse F35	Prix € HT	Prix € TTC
EMO000301 <input type="radio"/> Avec commande F35, SANS installation et réglage par Sunrise	std	std
EMO000302 <input type="checkbox"/> Avec commande F35, AVEC installation et réglage par Sunrise	443,60	468,00

Voir matrice incompatibilités selon profondeur d'assise et centre de gravité en page 9



F55 - vitesses 6 km/h - 10 km/h - 15 km/h* et 20 km/h*	Prix € HT	Prix € TTC
<input type="checkbox"/> F55 - Roue 8,5" pneumatique	3 534,60	3 729,00
<input type="checkbox"/> F55 - Roue 14" Pneumatique	3 756,40	3 963,00

Joindre la fiche de mesure de l'Empulse F55 - en lien ci-contre > [Fiche de mesure F55](#)

Montage Empulse F55	Prix € HT	Prix € TTC
EMO000101 <input type="radio"/> Avec commande F55, SANS installation et réglage par Sunrise	std	std
EMO000102 <input type="checkbox"/> Avec commande F55, AVEC installation et réglage par Sunrise	443,60	468,00

Voir matrice incompatibilités selon profondeur d'assise et centre de gravité en page 9



Streetlet - vitesses 6 km/h - 10 km/h - 15 km/h* et 20 km/h*	Prix € HT	Prix € TTC
<input type="checkbox"/> Streetlet - Roue 12" pneumatique	4 700,47	4 959,00
<input type="checkbox"/> Streetlet - Roue 16" pneumatique	5 128,91	5 411,00

Joindre la fiche de mesure de l'Empulse Streetjet - en lien ci-contre > [Fiche de mesure Streetlet](#)

(1) Voir matrice page 8

SUNRISE
MEDICAL.
www.SunriseMedical.fr

1/9

XENON²

● Standard ○ Sans supplément de prix □ Avec supplément de prix

DIMENSIONS D'ASSISE

		Largeur d'assise en cm (LS)									
		32	34	36	38	40	42	44	46	48	50
Profondeur d'assise en cm (PS)	34	○	○	○	○	○	○	○	○	○	○
	36	○	○	○	○	○	○	○	○	○	○
	38	○	○	○	○	○	○	○	○	○	○
	40	○	○	○	○	○	○	○	○	○	○
	42	○	○	○	○	○	○	○	○	○	○
	44	○	○	○	○	○	○	○	○	○	○
	46	○	○	○	○	○	○	○	○	○	○
	48	○	○	○	○	○	○	○	○	○	○
	50	○	○	○	○	○	○	○	○	○	○
Uniquement Xenon ² Hybride											

Mesure largeur d'assise:
extérieur tubes d'assise

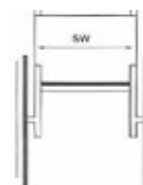

Largeur entre protège-
vêtements = LS + 2 cm

Hauteur sol / siège avant en cm (H S/S)

		Fourche	Châssis	43	44	45	46	47	48	49	50	51	52	53	54	55	
3"	bas	111 mm		○	○	○											
		115 mm (1)				□	□	□									
		Frog Leg (1) Monobras (1)							□	□							
	haut	111 mm							○	○	○						
		115 mm (1)									□	□	□				
		Frog Leg (1) Monobras (1)										□	□	□			
4"	bas	111 mm			○	○	○	○									
		115 mm (1)				□	□	□	□								
		Frog Leg (1) Monobras (1)								□	□						
	haut	111 mm								○	○	○	○				
		115 mm (1)										□	□	□			
		Frog Leg (1) Monobras (1)											□	□	□		
5"	bas	111 mm					○	○	○								
		115 mm (1)								□	□	□					
		Frog Leg (1) Monobras (1)											□	□	□		
	haut	111 mm									○	○	○				
		115 mm (1)											□	□	□		
		Frog Leg (1) Monobras (1)												□	□	□	
6"	115 mm (1) Frog Leg (1)								□	□	□	□					
	115 mm (1) Frog Leg (1)												□	□	□	□	

(1) : fourches aluminium compatibles avec dispositif d'assistance électrique.

Fourches Frog Leg et Monobras : voir prix de l'option rubrique "Roues directrices et fourches"

XENON²

- Standard
 Sans supplément de prix
 Avec supplément de prix

HAUTEUR D'ASSISE ARRIERE

		Hauteur sol siège arrière en cm													
Roue arrière	Roues	37	38	39	40	41	42	43	44	45	46	47	48	49	50
	24"	<input type="radio"/>	<input type="radio"/>	<input type="radio"/>	<input type="radio"/>	<input type="radio"/>	<input type="radio"/>	<input type="radio"/>	<input type="radio"/>	<input type="radio"/>	<input type="radio"/>	<input type="radio"/>	<input type="radio"/>	<input type="radio"/>	<input type="radio"/>
25"	<input type="radio"/>	<input type="radio"/>	<input type="radio"/>	<input type="radio"/>	<input type="radio"/>	<input type="radio"/>	<input type="radio"/>	<input type="radio"/>	<input type="radio"/>	<input type="radio"/>	<input type="radio"/>	<input type="radio"/>	<input type="radio"/>	<input type="radio"/>	<input type="radio"/>

Différence maximale entre hauteur d'assise arrière et avant : 11 cm

(1): uniquement avec support d'axe léger

SIEGE		Prix € HT	Prix € TTC	LPPR	LPPR €
XFF020002	<input type="radio"/> Toile réglable en tension avec une pochette	std	std		
XFF020003	<input type="checkbox"/> Toile réglable en tension avec une double pochette (1)	67,30	71,00		
XFF020004	<input type="checkbox"/> Toile réglable en tension avec une pochette et pochette catheter (1)	67,30	71,00		
XFF020050	<input type="checkbox"/> Sur-toile rembourrée amovible pour toile d'assise	67,30	71,00		
Coussin avec housse aérée noire					
XFF020101/02	<input type="checkbox"/> Mousse Epaisseur <input type="checkbox"/> 3cm <input type="checkbox"/> 5cm densité moyenne	115,64	122,00	9367995	34,90

JAY

PRODUITS D'AIDE A LA POSTURE JAY

Ces dossiers peuvent être pris en charge dans le cas d'une prescription pour un **siège de série modulable et évolutif** incluant un **coussin d'assise** et un **dossier de positionnement**. **Code LPPR: 6266839 = 838,47 € TTC**

COUSSINS DE POSITIONNEMENT		Prix € HT	Prix € TTC	LPPR	LPPR €
JAY020001	<input type="checkbox"/> Jay Easy Visco, base incurvée	300,83	317,38		
JAY020007	<input type="checkbox"/> Jay Easy Fluid, base incurvée	300,83	317,38		
JAY020004	<input type="checkbox"/> Jay Lite	352,01	371,37		

DOSSIERS DE POSITIONNEMENT		Prix € HT	Prix € TTC	LPPR	LPPR €
<input type="checkbox"/> Dossier Jay J3		493,93	521,10		

Jay J3 - GALBE PEU PROFOND (SC) - Enveloppement 5 cm

H= hauteur du dossier

Thoracique moyen (MT):	<input type="checkbox"/> JAY030010 (M) H: 34 cm	<input type="checkbox"/> JAY030033 (T) H: 38 cm
Thoracique supérieur (UT):	<input type="checkbox"/> JAY030012 (S) H: 42 cm	<input type="checkbox"/> JAY030019 (M) H: 46 cm
Maintien haut (SH):	<input type="checkbox"/> JAY030015 (S) H: 53 cm	<input type="checkbox"/> JAY030022 (M) H: 57 cm

Jay J3 - GALBE MOYEN (MC) - Enveloppement 8 cm

Thoracique moyen (MT):	<input type="checkbox"/> JAY030011 (M) H: 34 cm	<input type="checkbox"/> JAY030018 (T) H: 38 cm
Thoracique supérieur (UT):	<input type="checkbox"/> JAY030013 (S) H: 42 cm	<input type="checkbox"/> JAY030020 (M) H: 46 cm
Maintien haut (SH):	<input type="checkbox"/> JAY030016 (S) H: 53 cm	<input type="checkbox"/> JAY030023 (M) H: 57 cm

Jay J3 - GALBE PROFOND SUPPORT MOYEN (MDC) - Enveloppement 15 cm

Thoracique moyen (MT):	<input type="checkbox"/> JAY030044 (M) H: 34 cm	<input type="checkbox"/> JAY030041 (T) H: 38 cm
Thoracique supérieur (UT):	<input type="checkbox"/> JAY030045 (S) H: 42 cm	<input type="checkbox"/> JAY030042 (M) H: 46 cm
Maintien haut (SH):	<input type="checkbox"/> JAY030043 (S) H: 53 cm	<input type="checkbox"/> JAY030047 (M) H: 57 cm

Dossier Jay J3 Carbon

903,91 953,63

Jay J3 CARBON - GALBE PEU PROFOND - Enveloppement 5 cm

Thoracique bas:	<input type="checkbox"/> JAY060001 (S) H: 17 cm	<input type="checkbox"/> JAY060002 (T) H: 24 cm
Thoracique moyen:	<input type="checkbox"/> JAY060003 (S) H: 30 cm	<input type="checkbox"/> JAY060004 (T) H: 38 cm





Appui-tête Whitmyer pour dossier JAY J3 uniquement

WHT030415	<input type="checkbox"/> Appui-tête avec support COBRA XTRA, escamotable vers l'arrière	447,91	472,55	9367854	63,41
WHT030416	<input type="checkbox"/> Appui-tête avec support AXYS, standard	261,65	276,04	9367854	63,41

(1) A partir de LS 36cm

XENON²

- Standard
 Sans supplément de prix
 Avec supplément de prix

DOSSIER		Prix € HT	Prix € TTC	LPPR	LPPR €																								
Hauteur de dossier																													
XFF030001	<input type="radio"/> Montants de dossier aluminium réglables en hauteur sélectionner un pré-réglage (cm) parmi les plages ci-dessous :	std	std																										
	<table border="1"> <tr> <th colspan="2">25 - 30</th> <th colspan="2">30 - 40</th> <th colspan="2">40 - 47,5</th> </tr> <tr> <td><input type="radio"/> 25 cm</td> <td><input type="radio"/> 30 cm</td> <td><input type="radio"/> 35 cm</td> <td><input type="radio"/> 40 cm</td> <td><input type="radio"/> 45 cm</td> <td></td> </tr> <tr> <td><input type="radio"/> 27,5 cm</td> <td><input type="radio"/> 32,5 cm</td> <td><input type="radio"/> 37,5 cm</td> <td><input type="radio"/> 42,5 cm</td> <td><input type="radio"/> 47,5 cm</td> <td></td> </tr> <tr> <td><input type="radio"/> 30 cm</td> <td><input type="radio"/> 35 cm</td> <td><input type="radio"/> 40 cm</td> <td><input type="radio"/> 45 cm</td> <td></td> <td></td> </tr> </table>	25 - 30		30 - 40		40 - 47,5		<input type="radio"/> 25 cm	<input type="radio"/> 30 cm	<input type="radio"/> 35 cm	<input type="radio"/> 40 cm	<input type="radio"/> 45 cm		<input type="radio"/> 27,5 cm	<input type="radio"/> 32,5 cm	<input type="radio"/> 37,5 cm	<input type="radio"/> 42,5 cm	<input type="radio"/> 47,5 cm		<input type="radio"/> 30 cm	<input type="radio"/> 35 cm	<input type="radio"/> 40 cm	<input type="radio"/> 45 cm						
25 - 30		30 - 40		40 - 47,5																									
<input type="radio"/> 25 cm	<input type="radio"/> 30 cm	<input type="radio"/> 35 cm	<input type="radio"/> 40 cm	<input type="radio"/> 45 cm																									
<input type="radio"/> 27,5 cm	<input type="radio"/> 32,5 cm	<input type="radio"/> 37,5 cm	<input type="radio"/> 42,5 cm	<input type="radio"/> 47,5 cm																									
<input type="radio"/> 30 cm	<input type="radio"/> 35 cm	<input type="radio"/> 40 cm	<input type="radio"/> 45 cm																										
XFF030002	<input type="checkbox"/> Montants de dossier carbone non réglables en hauteur (1) Uniquement avec dossier réglable en angle, non rabattable sur l'assise ND avec poignées de poussée réglables en hauteur ND avec dossiers Jay	335,55	354,00																										
Types de dossier																													
XFF030010	<input type="radio"/> Dossier, fixe 90° (ND avec tubes carbone)	std	std																										
XFF030029	<input type="radio"/> Préparation pour montage ultérieur d'accoudoirs (2)	std	std																										
XFF030031	<input type="radio"/> Rabattable sur l'assise (3) A partir de HD 32,5 cm - hauteur de dossier fixe En combinaison avec poignées escamotables, à partir de HD 40 cm	std	std																										
XFF030012	<input type="radio"/> Dossier, réglable en angle (-15° à + 13° - par paliers de 4°)	std	std																										
XFF030029	<input type="radio"/> Préparation pour montage ultérieur d'accoudoirs (2)	std	std																										
XFF030031	<input type="radio"/> Rabattable sur l'assise (3) A partir de HD 32,5 cm - hauteur de dossier fixe ND avec tubes de dossier carbone En combinaison avec poignées escamotables, à partir de HD 40 cm	std	std																										
Toiles de dossier EXO EVO (ND dossiers JAY)																													
XFF030316	<input checked="" type="radio"/> Toile EXO Evo, noire, réglable en tension, pochette Coloris galon <input checked="" type="radio"/> Noir <input type="radio"/> Orange <input type="radio"/> Argent <input type="radio"/> Bleu <input type="radio"/> Rouge	std	std	9367995	34,90																								
XFF030317	<input type="checkbox"/> Toile EXO Evo PRO noire, rembourrée, réglable, aérée, pochette Coloris galon <input checked="" type="radio"/> Noir <input type="radio"/> Orange <input type="radio"/> Argent <input type="radio"/> Bleu <input type="radio"/> Rouge	157,35	166,00	9367995	34,90																								
Accessoires de dossier																													
XFF030402	<input type="checkbox"/> Tendeur de dossier pliant (à partir de LS 38cm) ND appui-tête - ND dossier rabattable sur l'assise - ND tubes dossier carbone - ND poignées réglables en hauteur	143,13	151,00																										
PROTEGE-VETEMENTS et ACCOUDOIRS																													
XFF040102	<input type="radio"/> Protège-vêtements aluminium harmonisés à la couleur du châssis	std	std																										
XFF040103	<input type="radio"/> Garde boue aluminium harmonisés à la couleur du châssis	std	std																										
XFF040104	<input type="checkbox"/> Garde boue carbone	231,28	244,00		040101																								
XFF040101	<input type="checkbox"/> Protège-vêtements carbone "slim" - petite hauteur	145,97	154,00		040107																								
XFF040107	<input type="checkbox"/> Protège-vêtements composite et amovible (hauteur 21 cm)	155,45	164,00																										
XFF040052	<input type="checkbox"/> Accoudoirs amovibles et réglables en hauteur et en profondeur avec outils (manchette 33cm)	187,68	198,00																										
XFF040005	<input type="checkbox"/> Accoudoirs relevables, amovibles sans manchette	277,73	293,00																										
	<input type="checkbox"/> Accoudoirs relevables, amovibles avec manchettes fixes	277,73	293,00																										
XFF040001	<input type="checkbox"/> courtes (25cm)				040052																								
XFF040003	<input type="checkbox"/> longues (31cm)																												
	<input type="checkbox"/> Accoudoirs relevables, amovibles avec manchettes réglables hauteur	350,71	370,00																										
XFF040002	<input type="checkbox"/> courtes (25cm)																												
XFF040004	<input type="checkbox"/> longues (31cm)																												
XFF040117	<input type="checkbox"/> Accoudoirs tube en alu, escamotables latéralement, amovibles	131,75	139,00																										
XFF040020	<input type="checkbox"/> Axe tétra pour déverrouillage accoudoirs uniquement pour accoudoirs XFF040001 à XFF040005	36,97	39,00		040003																								

- (1) ND avec accoudoirs relevables et amovibles, ND avec combinaison handbike Attitude
 (2) Nécessaire pour accoudoirs avec/sans manchettes, relevables et pour accoudoirs tube avec dossier 90°
 (3) ND avec poignées réglables en hauteur, ND avec "sans poignées", ND avec dossier Jay - Voir MATRICE dernière page
 (4) Nécessaire pour accoudoirs avec/sans manchettes, relevables

XENON²

● Standard ○ Sans supplément de prix □ Avec supplément de prix

CHASSIS		Prix € HT	Prix € TTC	LPPR	LPPR €
Châssis OUVERT (poids max. Utilisateur: 110 kg)					
XFF010012	<input type="radio"/> Châssis 100°	std	std		
	Ajustement par côté XFF010100 <input type="radio"/> 0 cm XFF010101 <input type="radio"/> -1 cm	std	std		
XFF010013	<input type="radio"/> Châssis 92°	std	std		
	Ajustement par côté XFF010100 <input type="radio"/> 0 cm XFF010101 <input type="radio"/> -1 cm	std	std		
Châssis HYBRID - Fermé (poids max. Utilisateur: 140 kg)					
XFF010020	<input type="radio"/> Châssis hybrid, 100°	std	std		
XFF010021	<input type="radio"/> Châssis hybrid, 92°	std	std		

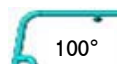

ENSEMBLE REPOSE-PIEDS		Prix € HT	Prix € TTC	LPPR	LPPR €
Palettes					
<input type="radio"/> Monobloc légère, réglable en angle et profondeur, relevable, sangle mollet					
XFF0500131	<input type="radio"/> palette composite	std	std		
XFF050132	<input type="checkbox"/> palette carbone	171,56	181,00		
XFF050061	<input type="checkbox"/> palette composite, montage haut (LJ 22-34 cm)	219,91	232,00		
XFF050059	<input type="checkbox"/> Monobloc alu Performance, réglable en angle et relevable sangle mollet incluse - ND avec LS 32 cm et 1 cm d'ajustement	236,97	250,00		
<input type="checkbox"/> Repliable automatiquement, réglable en angle et profondeur					
XFF050028	<input type="checkbox"/> palette composite	329,86	348,00		
XFF050027	<input type="checkbox"/> palette carbone	401,90	424,00		
XFF050023	<input type="checkbox"/> Monobloc alu, réglable en angle et profondeur (type Easy)	383,89	405,00		
XFF050126	<input type="checkbox"/> Escamotage de la palette mono. alu XFF050023 (LJ mini 39 cm)	131,75	139,00		
XFF050127	<input type="checkbox"/> Cales latérales - uniquement pour palette Performance et légère	83,41	88,00		
<input type="checkbox"/> Palettes séparées - Fabrication spéciale - Faisabilité et prix: nous consulter					
Longueur de jambes (sur fauteuil=distance toile d'assise à palette)					
<input type="radio"/> 22 cm <input type="radio"/> 23 cm <input type="radio"/> 24 cm <input type="radio"/> 25 cm <input type="radio"/> 26 cm <input type="radio"/> 27 cm <input type="radio"/> 28 cm <input type="radio"/> 29 cm <input type="radio"/> 30 cm <input type="radio"/> 31 cm <input type="radio"/> 32 cm <input type="radio"/> 33 cm <input type="radio"/> 34 cm <input type="radio"/> 35 cm <input type="radio"/> 36 cm <input type="radio"/> 37 cm <input type="radio"/> 38 cm <input type="radio"/> 39 cm <input type="radio"/> 40 cm <input type="radio"/> 41 cm <input type="radio"/> 42 cm <input type="radio"/> 43 cm <input type="radio"/> 44 cm <input type="radio"/> 45 cm <input type="radio"/> 46 cm <input type="radio"/> 47 cm <input type="radio"/> 48 cm <input type="radio"/> 49 cm <input type="radio"/> 50 cm					

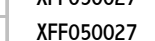

CENTRE DE GRAVITE et SUPPORT D'AXE		Prix € HT	Prix € TTC	LPPR	LPPR €
Centre de gravité: distance entre l'avant du tube de dossier et le centre de l'axe de la roue arrière					
XFF070703	<input type="radio"/> Support d'axe standard, sélectionner un centre de gravité (en cm): <input type="radio"/> 2 <input type="radio"/> 3 <input type="radio"/> 4 <input type="radio"/> 5 <input type="radio"/> 6 <input type="radio"/> 7 <input type="radio"/> 8 <input type="radio"/> 9 <input type="radio"/> 10	std	std		
XFF070701	<input type="radio"/> Support d'axe léger (1), sélectionner un centre de gravité (en cm): <input type="radio"/> 5 <input type="radio"/> 6 <input type="radio"/> 7 <input type="radio"/> 9 <input type="radio"/> 10 <input type="radio"/> 11	std	std		
XFF010411	<input type="radio"/> Support en T - long (plage de réglage complète)	std	std		
XFF010412	<input type="checkbox"/> Support en T - court (réglage max +/- 1 cm)	265,40	280,00		



support standard support léger

ROUES MOTRICES		Prix € HT	Prix € TTC
XFF070001	<input type="radio"/> Standards rayonnage croisé (ND 25")	std	std
XFF070002	<input type="radio"/> Moyeu design rayonnage droit (3) (ND 25")	std	std
XFF070003	<input type="radio"/> Légère (voir option de couleur page 8)	std	std
XFF070004	<input type="radio"/> Proton (poids max. Uti.: 100 kg)	std	std
XFF070005	<input type="checkbox"/> Spinergy 18 rayons noirs, moyeu argent (autres coloris = B4Me)	647,39	683,00
XFF070007	<input type="checkbox"/> Spinergy LX 12 rayons noirs, moyeu noir (autres coloris = B4Me)	837,91	884,00
XFF070008	<input type="checkbox"/> Roues avec freins tambour, 36 rayons croisés (2) (ND 25")	600,95	634,00
XFF070009	<input type="checkbox"/> VTT 24" (seulement avec pneu VTT et MC noire)	381,99	403,00
XFF070010	<input type="checkbox"/> VTT 24" (paire supplémentaire)	574,41	606,00
XFF070151	<input type="checkbox"/> Axes tétra - ND avec roues Spinergy, VTT et roues freins tambour	140,28	148,00



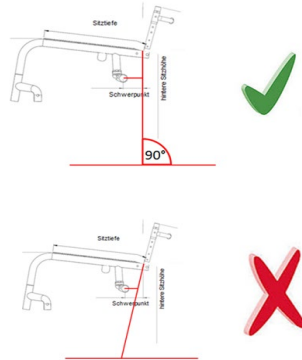

Prise de mesure - centre de gravité



(1) Uniquement avec carrossage 0°
 (2) Uniquement avec support d'axe standard et avec carrossage 0° et 4°
 (2) ND avec poignées de poussée escamotables et sans poignées
 (3) ND harmonisation couleur moyeu et jante

XENON²

● Standard ○ Sans supplément de prix □ Avec supplément de prix

ROUES MOTRICES				Prix € HT	Prix € TTC	LPPR	LPPR €
Pneu							
XFF070101	○ Profil fin - Right run	(ND 25")	std	std			 pneu marathon
XFF070107	○ Schwalbe ONE		std	std			
XFF070102	○ Bandage noir		std	std			
XFF070104	□ Marathon Plus Evolution		75,83	80,00			
Carrossage							
XFF070600	○ Carrossage 0°		std	std			 Zebra
XFF0706002	○ Carrossage 2° - ND avec support d'axe léger		std	std			
XFF070604	○ Carrossage 4° - ND avec support d'axe léger		std	std			
Flasques - 24" (ND avec roues Spinergy)							
XFF070831	□ Transparent		190,52	201,00			
XFF070823	□ Princess 13	□ Galactica 18	□ Jungle Fever	238,86	252,00		
XFF070816	□ Happy Lions 21	□ Pirates 11	□ Feather	238,86	252,00		
XFF070819	□ Monkeys 14	□ Graffiti 6	□ Chrome wheel	238,86	252,00		
XFF070820	□ Oriental 2	□ Basketball 3	□ Basketball 2	238,86	252,00		
XFF070829	□ Superhero 12	□ Flying water 28	□ Space	238,86	252,00		
XFF070817	□ Hot wheels 22	□ Pool 27	□ Silk	238,86	252,00		
XFF070830	□ Tiger 33	□ Zebra		238,86	252,00		
SYSTÈME DE CONDUITE				Prix € HT	Prix € TTC	LPPR	LPPR €
Main-courantes							
XFF070202	○ Alu argent anodisé	XFF070201	○ Alu argent vernis	std	std		 MC maxgreep
XFF070204	○ Inox poli			std	std		
XFF070205	□ Titane	(25" uniquement avec roues Spinergy)		235,07	248,00		
XFF070206	□ Titane traité	(25" uniquement avec roues Spinergy)		235,07	248,00		
XFF070207	□ Anti-dérapante			309,00	326,00		
XFF070208	□ Maxgreep	(ND 25")		443,60	468,00		
XFF070212	□ Ellipse 3R, noire (main-courantes ergonomiques, bande de caoutchouc, grip maximal)	(uniquement 24" et 25")		302,37	319,00		
XFF070250	□ Protection main-courante	(ND 25")		138,39	146,00		
Montage main-courantes							
XFF070317	● Standard 17 mm			std	std		
XFF070327	□ Ecarté 27 mm	(ND MC Maxgreep)		58,77	62,00		
XFF070307	□ Très rapproché 7 mm (uniquement MC inox) (4)			138,39	146,00		
Poignées de poussée							
XFF030200	○ Sans poignées (3)			std	std		 poignée longue
XFF030201	○ Poignées longues			std	std		
XFF030203	□ Escamotables - à partir de HD 32.5 cm (1)			120,38	127,00		
XFF030204	□ Réglables en hauteur - à partir de HD 30 cm (2)			270,14	285,00		
XFF030205	□ Fixations dossier Jay avec poignées réglables en hauteur HD mini: 32,5 cm - ND avec tubes de dossier carbone ND avec dossier rabattable sur l'assise			291,94	308,00		
ROUES DIRECTRICES				Prix € HT	Prix € TTC	LPPR	LPPR €
XFF080301	○ Bandage dur			std	std		
XFF080302	○ Bandage souple	○ 5" ○ 6" (large)		std	std		
XFF080303	□ Lumière	□ 4" □ 5"		87,20	92,00		

- (1) A partir de HD 40 cm avec dossier rabattable sur l'assise
 (2) ND avec tubes de dossier carbone
 (3) ND avec dossier rabattable sur l'assise.
 (4) ND avec roues Spinergy, Proton, Légères

XENON²

● Standard ○ Sans supplément de prix □ Avec supplément de prix

ROUES DIRECTRICES				Prix € HT	Prix € TTC	LPPR	LPPR €
Jante aluminium							
XFF080304	<input type="checkbox"/>	Bandage dur, jante argent	<input type="checkbox"/> 4" <input type="checkbox"/> 5"	100,47	106,00		
XFF080306	<input type="checkbox"/>	Bandage souple, jante argent	<input type="checkbox"/> 4" <input type="checkbox"/> 5" (large)	100,47	106,00		
	Option couleur	<input type="checkbox"/> noir <input type="checkbox"/> orange		49,29	52,00		
		<input type="checkbox"/> rouge <input type="checkbox"/> bleu		49,29	52,00		
Fourches							
XFF080013	<input type="radio"/>	Carbotecture, 111 mm , ultra-légères, noires		std	std		
	Option couleur	<input type="checkbox"/> argent <input type="checkbox"/> orange		139,34	147,00		
		<input type="checkbox"/> rouge (1) <input type="checkbox"/> bleu (1)		139,34	147,00		
XFF080029	<input type="radio"/>	Fourches aluminium 115 mm - Noires		std	std		
	Option couleur	<input type="checkbox"/> argent		139,34	147,00		
XFF080008	<input type="checkbox"/>	Monobras aluminium, noires (2)		199,05	210,00		
	Option couleur	<input type="checkbox"/> argent <input type="checkbox"/> orange		49,29	52,00		
		<input type="checkbox"/> rouge <input type="checkbox"/> bleu		49,29	52,00		
XFF080007	<input type="checkbox"/>	Fourches suspensions Frog Leg, noires		600,95	634,00		
SYSTÈME D'IMMOBILISATION ET DE FREINAGE				Prix € HT	Prix € TTC	LPPR	LPPR €
XFF060001	<input type="radio"/>	Freins standards		std	std		
XFF060002	<input type="checkbox"/>	Freins à débattement court		63,51	67,00		
XFF060010	<input type="checkbox"/>	Rallonge de freins rabattable, avec freins à débattement court		92,89	98,00		
XFF060023	<input type="checkbox"/>	Freins compacts EVO (ND avec roues VTT)		75,83	80,00		
XFF060024	<input type="checkbox"/>	Freins compacts légers EVO (ND roues VTT)		127,01	134,00		
		ND avec châssis hybrid, ND avec carrossage 4° - ND avec PS 34 cm, ND avec utilisation handbike					
		Réglage ultérieur centre de gravité +/- 2,5cm					
ACCESSOIRES RAPPORTES AU CHASSIS				Prix € HT	Prix € TTC	LPPR	LPPR €
XFF090001/02	<input type="checkbox"/>	Levier arrière de basculement	<input type="checkbox"/> droite <input type="checkbox"/> gauche	44,55	47,00		
XFF090009	<input type="checkbox"/>	Porte canne avec Velcro (incluant levier arrière de basculement)		95,73	101,00		
XFF090004/5	<input type="checkbox"/>	Roulette anti-basculer escamotable	<input type="checkbox"/> droite <input type="checkbox"/> gauche	115,64	122,00		
XFF090050	<input type="checkbox"/>	Roulettes anti-basculer encliquetables (paire)		115,64	122,00		
XFF090010	<input type="checkbox"/>	Roulette de transit (ND avec roulettes anti-basculer)		230,33	243,00		
XFF090016	<input type="checkbox"/>	Protection de châssis, noire		84,36	89,00		
XFF090014	<input type="checkbox"/>	Kit renforcement châssis pour combinaison avec handbike		188,63	199,00		
		Recommandé pour handbike autre marque que Sunrise					
XFF090100	<input type="checkbox"/>	Avec option accroches taxi (anneau de fixation)		101,42	107,00		
PREPARATION POUR HANDBIKE ATTITUDE				Prix € HT	Prix € TTC	LPPR	LPPR €
XFF090211	<input type="checkbox"/>	Montage axes ancrage sur châssis - SANS commande Attitude		100,47	106,00		
XFF090212	<input type="radio"/>	Montage axes ancrage sur châssis - AVEC commande Attitude		std	std		
3EME ROUE EMPULSE F35 (joindre fiche de mesure F35)				Prix € HT	Prix € TTC	LPPR	LPPR €
EMO000301	<input type="radio"/>	Avec commande F35, SANS installation et réglage par Sunrise		std	std		
EMO000302	<input type="checkbox"/>	Avec commande F35, AVEC installation et réglage par Sunrise		443,60	468,00		
Voir matrice incompatibilités selon profondeur d'assise et centre de gravité en page 9							
3EME ROUE EMPULSE F55 (joindre fiche de mesure F55) - TVA 20%				Prix € HT	Prix € TTC	LPPR	LPPR €
EMO000101	<input type="radio"/>	Avec commande F55, SANS installation et réglage par Sunrise		std	std		
EMO000102	<input type="checkbox"/>	Avec commande F55, AVEC installation et réglage par Sunrise		443,60	468,00		
Voir matrice incompatibilités selon profondeur d'assise et centre de gravité en page 9							
SYSTEME DE SOUTIEN DU CORPS				Prix € HT	Prix € TTC	LPPR	LPPR €
XFF090018	<input type="checkbox"/>	Ceinture à boucle métallique		82,46	87,00		
ACCESSOIRES				Prix € HT	Prix € TTC	LPPR	LPPR €
XFF090000	●	Kit outils		std	std		
XFF090030	<input type="checkbox"/>	Sac à dos		96,68	102,00		
XFF090026	<input type="checkbox"/>	Housse téléphone portable		38,86	41,00		
(1) Uniquement avec roues avant bandage souple (XFF080302) et roues jantes alu bandage souple (XFF080306)							
(2) ND avec roues avant bandage souple, jante composite (XFF080302)							



Frein compact



Anti bascule escamotable



XENON²

Standard
 Sans supplément de prix
 Avec supplément de prix

COLORIS				Prix € HT	Prix € TTC	LPPR	LPPR €
6	<input type="radio"/>	Jaune soleil		std	std		
14	<input type="radio"/>	Bleu		std	std		
21	<input type="radio"/>	Rouge rubis		std	std		
24	<input type="radio"/>	Tutti frutti orange		std	std		
27	<input type="radio"/>	Graphite métallique		std	std		
29	<input type="radio"/>	Noir		std	std		
31	<input type="radio"/>	Noir mat		std	std		
32	<input type="radio"/>	Blanc pur		std	std		
33	<input type="radio"/>	Rose		std	std		
42	<input type="radio"/>	Anthracite mat		std	std		
2	<input type="checkbox"/>	Argent brillant		91,00	96,00		
3	<input type="checkbox"/>	Argent mat		91,00	96,00		
15	<input type="checkbox"/>	Bleu océan brillant		91,00	96,00		
16	<input type="checkbox"/>	Bleu mat		91,00	96,00		
19	<input type="checkbox"/>	Violet brillant		91,00	96,00		
22	<input type="checkbox"/>	Rouge brillant		91,00	96,00		
23	<input type="checkbox"/>	Rouge mat		91,00	96,00		
34	<input type="checkbox"/>	Chocolat métallisé		91,00	96,00		
35	<input type="checkbox"/>	Bleu ciel		91,00	96,00		
36	<input type="checkbox"/>	Cyan métallique		91,00	96,00		
37	<input type="checkbox"/>	Marsred (orange)		91,00	96,00		
40	<input type="checkbox"/>	Kiwi		91,00	96,00		
41	<input type="checkbox"/>	Rose pailleté		91,00	96,00		
46	<input type="checkbox"/>	Vert Mamba		91,00	96,00		
HARMONISATION DE COULEUR				Prix HT	Prix TTC	LPPR	LPPR €
<input type="checkbox"/>		Moyeux et jantes (1)	Code couleur	127,01	134,00		
<input type="checkbox"/>		Anodisation moyeux et jantes pour <u>roues légères 24"</u> (rayons noirs)		163,98	173,00		
	<input type="checkbox"/>	orange	<input type="checkbox"/>	bleu	<input type="checkbox"/>	rouge	
<input type="checkbox"/>		Main-courantes (2)	Code couleur	67,30	71,00		
<input type="checkbox"/>		Croisillon	Coloris différent du châssis, code.....	127,01	134,00		
COLORIS STICKERS (Xenon ² sur châssis - Quickie sur protège-vêtements)				Prix HT	Prix TTC	LPPR	LPPR €
XFF100550	<input type="radio"/>	Noir (3)	XFF100553	<input type="radio"/>	Rouge	std	std
XFF100551	<input type="radio"/>	Argent	XFF100554	<input type="radio"/>	Bleu	std	std
XFF100552	<input type="radio"/>	Orange				std	std

PRIX TOTAL

(1) Uniquement avec roues standards (rayonnage croisé) - Uniquement disponible en coloris

Bleu (14), Rouge brillant (22), Rouge mat (23), Noir (29) et Noir mat (31)

(2) Uniquement avec main-courante alu

(3) Sticker "Quickie" argent en combinaison avec l'option protège-vêtement/garde boue carbone



www.SunriseMedical.fr

MATRICE DOSSIER RABATTABLE SUR L'ASSISE - Fauteuil Plié

		Hauteur de dossier						
		32,5	35	37,5	40	42,5	45	47,5
Largeur d'assise	32	✓	✓	✓	✓	✓	✓	✓
	34	B	✓	✓	✓	✓	✓	✓
	36	B	B	✓	✓	✓	✓	✓
	38		B	B	A	✓	✓	✓
	40			B	A	✓	✓	✓
	42				B	A	✓	✓
	44				B	B	A	✓
	46					B	B	A
	48						B	A
	50							B

✓ = rabat à 90° sur l'assise
 A = ne se rabat pas complètement à 90° sur l'assise si poignées escamotables, avec autres poignées: rabat à 90°
 B = ne se rabat pas complètement à 90° sur l'assise
 [shaded] = se rabat à moins de 45° sur l'assise

REGLAGE DU CENTRE DE GRAVITE

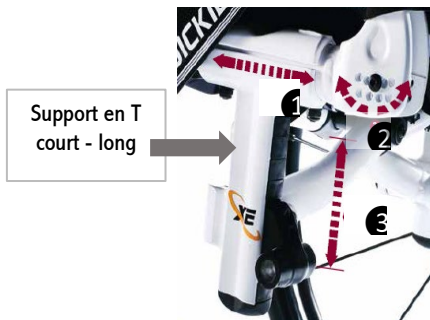

- 1 Réglage du centre de gravité en glissant le support en T sur les tubes d'assise
- 2 Réglage en angle du dossier
- 3 Réglage de la hauteur d'assise arrière en déplaçant le support d'axe le long du support en T

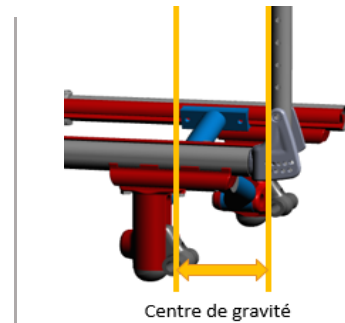

MATRICE INCOMPATIBILITES F55 ET F35 pour XENON2 ROUES ARRIERE 24"

		Profondeur d'assise en mm					
COG mm	320-380	400	420	440	460	480	500
20	✓	✓	✓	✓	✓	✓	✓
30	✓	✓	✓	✓	✓	✓	✓
40	✓	✓	✓	✓	✓	✓	✓
50	X	✓	✓	✓	✓	✓	✓
60	X	✓	✓	✓	✓	✓	✓
70	X	X	✓	✓	✓	✓	✓
80	X	X	✓	✓	✓	✓	✓
90	X	X	X	✓	✓	✓	✓
100	X	X	X	✓	✓	✓	✓
110	X	X	X	X	✓	✓	✓

MATRICE INCOMPATIBILITES F55 ET F35 pour XENON2 ROUES ARRIERE 25"

		Profondeur d'assise en mm					
COG mm	340-380	400	420	440	460	480	500
20	X	X	✓	✓	✓	✓	✓
30	X	X	✓	✓	✓	✓	✓
40	X	X	X	✓	✓	✓	✓
50	X	X	X	✓	✓	✓	✓
60	X	X	X	X	✓	✓	✓
70	X	X	X	X	✓	✓	✓
80	X	X	X	X	X	✓	✓
90	X	X	X	X	X	✓	✓
100	X	X	X	X	X	X	✓
110	X	X	X	X	X	X	✓

✓ Note : Compatible uniquement jusqu'à hauteur sol/siège avant de 510 mm