



Faktura dla:

Nazwa firmy /Nazwisko i imię:

Ulica:

Miasto:

Kod pocztowy:

E-mail:

Tel:

Faks:

Dostarczyć do:

Nazwa firmy /Nazwisko i imię:

Ulica:

Miasto:

Kod pocztowy:

E-mail:

Tel:

Faks:

Data zamówienia:

Zamówienie nr:

Ilość zamawiana:



Przeznaczony dla:

Nr zamówienia Sunrise:

- Zamówienie
- Obliczenie
- Built 4 me

- = Standard
- = Opcja płatna
- L = Wydłużony czas realizacji
- = Opcja bezpłatna

Numer faksu obsługi klienta: +48 209 35 23

Maks. masa ciała użytkownika 125 kg

Kod refundacji:

Art. no.: 47300001 Dla Intercompany
Art. no.: 47300000 Dla Niemiec

MASA CIAŁA UŻYTKOWNIKA kg
Obowiązkowa informacja, aby zagwarantować prawidłową konfigurację

Proszę porównać wybór koloru z ostatniej strony z próbnikiem kolorów

Cena podstawowa brutto: 22 550 zł

POMIARY UŻYTKOWNIKA

Seat width in cm

38	40	42
<input type="radio"/>	<input type="radio"/>	<input type="radio"/>
W38	W40	W42

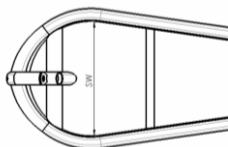

R.Nr PLN brutto

OPARCIE

SRT030001	<input type="radio"/>	Oparcie standardowe - z regulacją wysokości i kąta	0 zł
SRT030005	<input type="checkbox"/>	Oparcie zaawansowane	1 920 zł

Pozycja oparcia

SRT030007	<input type="radio"/>	wysoka (35-44cm)	SRT030008	<input type="radio"/>	niska (25-36cm)	0 zł
SRT030002	<input type="checkbox"/>	Standardowe podparcie pod szyję - z regulacją wysokości i głębokości	570 zł			
SRT030006	<input type="checkbox"/>	Komfortowe podparcie pod szyję - z regulacją wysokości i głębokości	845 zł			

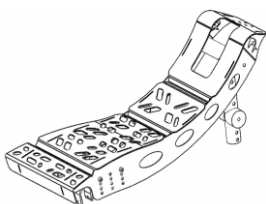
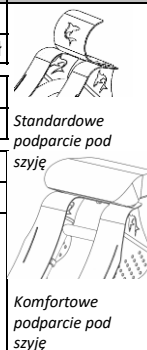

Oparcie standardowe

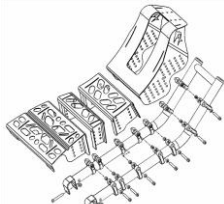

Oparcie zaawansowane

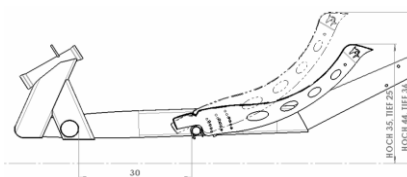

SRK030007 lub SRK030008

WIDELEC

SRT070001 Widelec z możliwością regulacji mocowania korby (wybrane wymiary są +/- 2 cm bez konieczności zmiany regulowanych części, patrz Instrukcja obsługi)

		height				
		41	43	45	47	49
depth	D65	6,5	<input type="radio"/>	<input type="radio"/>	<input type="radio"/>	<input type="radio"/>
	D75	7,5	<input type="radio"/>	<input type="radio"/>	<input type="radio"/>	<input type="radio"/>
	D85	8,5	<input type="radio"/>	<input type="radio"/>	<input type="radio"/>	<input type="radio"/>
	D95	9,5	<input type="radio"/>	<input type="radio"/>	<input type="radio"/>	<input type="radio"/>
	D105	10,5	<input type="radio"/>	<input type="radio"/>	<input type="radio"/>	<input type="radio"/>
	D115	11,5	<input type="radio"/>	<input type="radio"/>	<input type="radio"/>	<input type="radio"/>
	D125	12,5	<input type="radio"/>	<input type="radio"/>	<input type="radio"/>	<input type="radio"/>
		H41	H43	H45	H47	H49

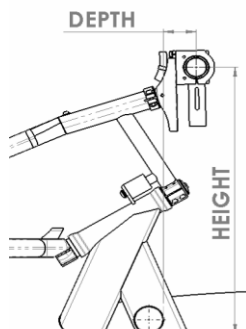

RGK SHARK RT

● = Standard ○ = Opcja bezpłatna □ = Opcja płatna

R. Nr.	PLN brutto
--------	------------

KORBA

SRT080300	● Standardowa korba (kaseta przekładni (26 / 36 / 44 zębów))		STD
SRT080301	● Standardowe uchwyty		STD
SRT080302	○ średnica 40mm SRT080303 ○ średnica 30mm		0 zł

TAPICERKA SIEDZISKA

SRT020001	● Zawieszenie tapicerki siedziska		STD
SRT020002	□ Czarna poduszka siedziska z pokrowcem		540 zł

PODNOŻEK

	● Podnóżki z regulacją długości (pojedyncze)		STD
SRT050002	○ dla długich nóg (70 - 100cm) SRT050003 ○ dla krótkich nóg (45 - 70cm)		0 zł
SRT050004	□ Zaawansowany podnóżek (łączony) <i>(tylko dla długich nóg)</i>		515 zł
SRT050900	□ Opcja Built-4-Me <i>(wymagane studium wykonalności)</i>		na żądanie

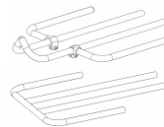

PRZEKŁADNIA

SRT070101	○ Typu "Trigger" 10x X5 (SRAM)		0 zł
-----------	--------------------------------	--	------

KOŁO PRZEDNIE (z oponą)

SRT070205	● 559 Koło przednie (z oponą) Durano 28/559		STD
SRT070204	□ Bez koła przedniego		-461 zł

KOŁA TYLNE

SRT070305	● 559 Koła tylne (z oponami) Durano 28/559		STD
SRT070304	□ Bez kół tylnych		-831 zł
SRT070401	○ Oś szybkozłączna		0 zł

OŚ TYLNA

SRT070801	● Aluminiowa anodowana		STD
-----------	------------------------	--	-----

TYLNE ZABEZPIECZENIE KOLIZYJNE

SRT070501	□ Tylne zabezpieczenie kolizyjne 559/571		1 510 zł
-----------	--	--	----------

HAMULCE

SRT060006	● Standardowy uchwyt hamulca		STD
SRT060002	○ uchwyt montowany po lewej SRT060003 ○ uchwyt montowany po prawej		0 zł
SRT060004	□ Hamulec odwrócony		4 390 zł
SRT060005	● Hamulec parkingowy <i>(dźwignia hamulca może być zablokowana)</i>		STD

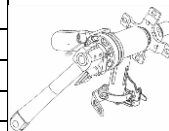

SRT060004

AKCESORIA

SRT090001	□ Błotnik przedni (z szybkim montażem)		170 zł
SRT090009	□ Światło przednie i tylne <i>(zawiera uniwersalne mocowanie)</i>		490 zł
SRT050200	□ Ochraniacz na kolano (para) <i>(para)</i>		410 zł
SRT090004	□ Pas biodrowy		865 zł
SRT090005	● Flaga ochronna		STD
SRT090006	□ Lusterko		305 zł
SRT090007	□ Uchwyt na butelkę		500 zł
SRT090008	□ Uniwersalny uchwyt do świateł, lustra, prędkościomierza i GPS		305 zł

KOLORY

- 15 Morski połyskujący SRT010413
- 22 Jasno czerwony SRT010419
- 31 Czarny matowy SRT010428
- 32 Biały signal SRT010429
- 46 Zielony mamba

Kolor tapicerki

- SRT020401 Czarny

UWAGI DOTYCZĄCE ZAMOWIEN SPECJALNYCH:

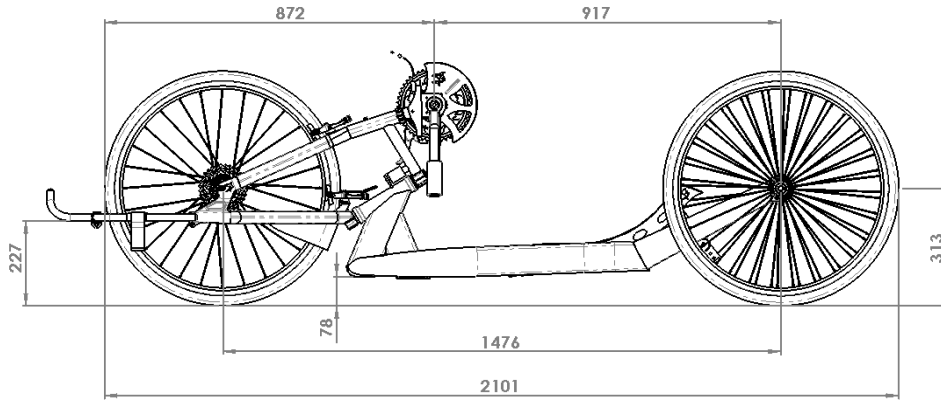

SHARK RT - cena podstawowo brutto

22 550 zł

Cena opcji brutto

Opakowanie i transport

B4M

Cena całkowita brutto

Sunrise Medical Poland Sp. z o.o.

ul. Elektronowa 6, 94-103 Łódź

Tel. 42 275 83 38

Fax. 42 209 35 23

E-mail: pl@sur E-commerce:

WWW: sunrise-medical.pl