



Faktura dla:

Nazwa firmy /Nazwisko i imię:

Ulica:

Miasto:

Kod pocztowy:

E-mail:

Tel:

Faks:

Dostarczyć do:

Nazwa firmy /Nazwisko i imię:

Ulica:

Miasto:

Kod pocztowy:

E-mail:

Tel:

Faks:

Data zamówienia:

Zamówienie nr:

Ilość zamawiana:



Przeznaczony dla:

Nr zamówienia Sunrise:

- Zamówienie
- Obliczenie
- Built 4 me

- = Standard
- = Opcja płatna
- L = Wydłużony czas realizacji
- = Opcja bezpłatna

Numer faksu obsługi klienta: +48 209 35 23

Maks. masa ciała użytkownika 125 kg

MASA CIAŁA UŻYTKOWNIKA kg

Obowiązkowa informacja, aby zagwarantować prawidłową konfigurację

Kod refundacji:

Art. no.: 47200001 Dla Intercompany

Art. no.: 47200000 Dla Niemiec

Proszę porównać wybór koloru z ostatniej strony z próbnikiem kolorów Cena podstawowa brutto: 32 900 zł

POMIARY UŻYTKOWNIKA

Szerokość siedziska (cm)

34	36	38	40	42
<input type="radio"/>	<input type="radio"/>	<input type="radio"/>	<input type="radio"/>	<input type="radio"/>
W34	W36	W38	W40	W42

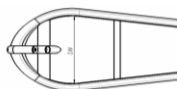

R.Nr **PLN brutto**

RAMA

SRK010010	●	Rama standardowa		STD
SRK010900	□	Opcja Build-4-Me	(wymagane studium wykonalności)	na żądanie
FMG-MF01-3160-	□	Rama Shark RS Attack (krótka rama, koła tylne 20" (406))	(wymagane studium wykonalności)	na żądanie

OPARCIE

SRK030001	○	Oparcie standardowe - z regulacją wysokości i kąta z tapicerką		0 zł
SRK030005	□	Oparcie zaawansowane z tapicerką		1 920 zł
Backrest Position				
SRK030003	○	25	SRK030004 ○ 30	0 zł
SRK030007	○	wysoka (35-44cm)	SRK030008 ○ niska (25-36cm)	0 zł
SRK030002	□	Standardowe podparcie pod szyję - z regulacją wysokości i głębokości		570 zł
SRK030006	□	Komfortowe podparcie pod szyję - z regulacją wysokości i głębokości		845 zł

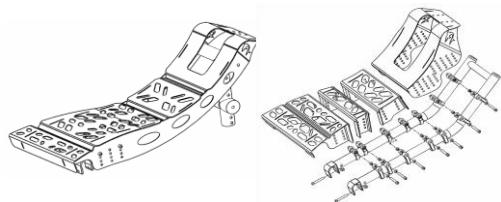

Oparcie standardowe Oparcie zaawansowane

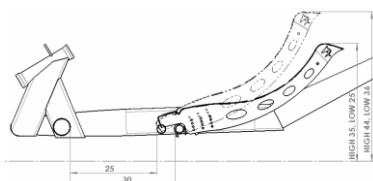

SRK030003 lub SRK030004

SRK030007 lub SRK030008



Standardowe podparcie pod szyję



Komfortowe podparcie pod szyję

FORK

SRK070001	○	Widelec z możliwością regulacji mocowania korby	(wybrane wymiary są +/- 2 cm bez konieczności zmiany regulowanych części, patrz Instrukcja obsługi)	0 zł
SRK070901	○	Widelec z korbą przymocowaną na stałe (spawaną)		0 zł
SRK070900	□	Opcja Build-4-Me FMG-MS04-3115-01	(wymagane studium wykonalności)	na żądanie

Wysokość (cm)

		41	43	45	47	49
D25	2,5	<input type="radio"/>	<input type="radio"/>	<input type="radio"/>	<input type="radio"/>	<input type="radio"/>
D35	3,5	<input type="radio"/>	<input type="radio"/>	<input type="radio"/>	<input type="radio"/>	<input type="radio"/>
D45	4,5	<input type="radio"/>	<input type="radio"/>	<input type="radio"/>	<input type="radio"/>	<input type="radio"/>
D55	5,5	<input type="radio"/>	<input type="radio"/>	<input type="radio"/>	<input type="radio"/>	<input type="radio"/>
D65	6,5	<input type="radio"/>	<input type="radio"/>	<input type="radio"/>	<input type="radio"/>	<input type="radio"/>
D75	7,5	<input type="radio"/>	<input type="radio"/>	<input type="radio"/>	<input type="radio"/>	<input type="radio"/>
D85	8,5	<input type="radio"/>	<input type="radio"/>	<input type="radio"/>	<input type="radio"/>	<input type="radio"/>
D95	9,5	<input type="radio"/>	<input type="radio"/>	<input type="radio"/>	<input type="radio"/>	<input type="radio"/>
D105	10,5	<input type="radio"/>	<input type="radio"/>	<input type="radio"/>	<input type="radio"/>	<input type="radio"/>
D115	11,5	<input type="radio"/>	<input type="radio"/>	<input type="radio"/>	<input type="radio"/>	<input type="radio"/>
D125	12,5	<input type="radio"/>	<input type="radio"/>	<input type="radio"/>	<input type="radio"/>	<input type="radio"/>
		H41	H43	H45	H47	H49

Zakres regulacji korby (dla widełca z możliwością regulacji korby)

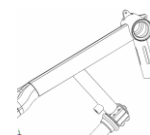
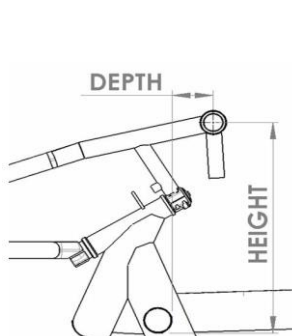

SRK070900



RGK SHARK RS

● = Standard ○ = Opcja bezpłatna □ = Opcja płatna

R. Nr. PLN brutto

KORBA

SRK080001	● Korba V		STD
SRK080900	□ Opcja Built-4-Me	(wymagane studium wykonalności)	na żądanie
SRK080032			
SRK080034			
SRK080036			
SRK080038			
SRK080040			

Szerokość (cm)	Długość (cm)				
	15,5	16	16,5	17	17,5
32	○	○	○	○	○
34	○	○	○	○	○
36	○	○	○	○	○
38	○	○	○	○	○
40	○	○	○	○	○

SRK080155 SRK080160 SRK080165 SRK080170 SRK080175

SRK080200	● Uchwyty		STD
SRK080240	○ średnica 47x32mm	SRK080230	○ średnica 37x21mm
SRK080005	○ Mała kasetka przekładni (22 / 34 / 48 zębów)		0 zł
SRK080006	○ Duża kasetka przekładni (34 / 42 / 52 zębów)		0 zł

TAPICERKA SIEDZISKA

SRK020001	● Zawieszenie tapicerki siedziska		STD
SRK020002	□ Czarna poduszka siedziska	Piankowa, grubość: 3cm (średnia)	540 zł

PODNOŻEK

	● Podnożki z regulacją długości (pojedyncze)		STD
SRK050002	○ dla długich nóg (70 - 100cm)	SRK050003	○ dla krótkich nóg (45 - 70cm)
SRK050004	□ Zaawansowany podnożek (łączony)	(tylko dla długich nóg)	515 zł
SRK050900	□ Opcja Built-4-Me	(wymagane studium wykonalności)	na żądanie

PRZERZUTKI

SRK070071	○ Manetka typu Trigger shifter, 11 biegów	(umieszczona po prawej stronie widelca)	STD
SRK070072	□ Podwójna kombinacja hamulca / dźwigni zmiany biegów, 11 bit (1)		1 220 zł

KOŁO PRZEDNIE (z oponą)

SRK070201	● 559 Zaawansowane koło przednie (opona)		STD
SRK070204	□ Bez koła przedniego		-711 zł

KOŁA TYLNE

SRK070301	● 559 Zaawansowane koła tylne (opona)		STD
SRK070304	□ Bez kół tylnych		-1 155 zł
SRK070401	○ Oś szybkołączna	(tylko z aluminiową rurką osi tylnej SRK070801+SRK07802)	0 zł
SRK070402	○ Oś stała z gwintem		0 zł

POCHYLENIE KÓŁ TYLNYCH

SRK070701	● 0,5°		STD
SRK070920	□ Opcja Built-4-Me	(wymagane studium wykonalności)	na żądanie

OŚ TYLNA

SRK070801	● Aluminiowa anodyzowana		STD
SRK070802	□ Aluminiowa malowana proszkowo	(w kolorze ramy)	515 zł
SRK070803	□ Oś z włókna węglowego (3)		980 zł

TYLNE ZABEZPIECZENIE KOLIZYJNE

SRK070501	● Tylne zabezpieczenie kolizyjne 559/571		STD
SRK070910	□ Opcja Built-4-Me	(wymagane studium wykonalności)	na żądanie

HAMULCE

SRK060001	● Zaawansowany uchwyt hamulca (2)		STD
SRK060002	○ uchwyt montowany po lewej	SRK060003	○ uchwyt montowany po prawej
SRK060004	□ Hamulec odwrócony (2)		4 390 zł
SRK060005	● Hamulec parkingowy	(dźwignia hamulca może być zablokowana)	STD

(1): Manetka Dual control, mocowana po prawej stronie widelca, z hamulcem
 (2): Niedostępne z manetka Dual control 3x10 Speed (SRK070105)
 (3): Tylko ze stałą osią z gwintem SRK070402

W celu uzyskania dodatkowych informacji, proszę odwiedzić naszą stronę internetową www.sunrise-medical.pl

RGK SHARK RS

● = Standard ○ = Opcja bezpłatna □ = Opcja płatna

R. Nr.

PLN brutto

AKCESORIA

SRK090001	<input type="checkbox"/>	Błotnik przedni (z szybkim montażem)		170 zł
SRK090009	<input type="checkbox"/>	Światło przednie i tylne <i>(zawiera uniwersalne mocowanie)</i>		490 zł
SRK050200	<input type="checkbox"/>	Ochronicz na kolano (para) <i>(para)</i>		410 zł
SRK090004	<input type="checkbox"/>	Pas biodrowy		865 zł
SRK090005	●	Flaga ochronna		STD
SRK090006	<input type="checkbox"/>	Lusterko		305 zł
SRK090007	<input type="checkbox"/>	Uchwyt na butelkę		500 zł
SRK090008	<input type="checkbox"/>	Uniwersalny uchwyt do świateł, lustra, prędkościomierza i GPS		305 zł

KOLORY

419 PLN

- 02 ○ Srebrny połyskujący
- 03 Srebrny matowy
- 06 ○ Żółty słoneczny
- 14 ○ Niebieski
- 15 ○ Ciemnoniebieski połyskujący
- 16 Ciemnoniebieski matowy
- 19 ○ Fioletowy połyskujący
- 21 ○ Czerwony rubinowy
- 22 Jasnoczerwony
- 23 Czerwono-malinowy matowy
- 24 ○ Pomarańczowy połyskujący
- 27 ○ Grafitowy metalizowany

419 PLN

- 29 ○ Czarny połyskujący
- 31 ○ Czarny matowy
- 32 ○ Śnieżnobiały
- 33 ○ Różowy
- 34 Ciemnoczekoladowy metalizowany
- 35 Błękit nieba metalizowany
- 36 Cyjan metalizowany
- 37 Pomarańczowy metalizowany
- 40 Kiwi metalizowany
- 41 Różowy metalizowany z brokatem
- 42 ○ Antracyt matowy
- 46 ○ Zielony Mamba

Kolor tapicerki

SRK020401 ● Czarny

Pakiet anodyzowany podnóżka, osi tylnej i zabezpieczenia kolizyjnego

SRK070002 Czarny ●
SRK070003 Pomarańczowy □ 615 zł

Kolor naklejek

SRK010450 ○ biały
SRK010451 ○ pomarańczowy/czarny

UWAGI DOTYCZĄCE ZAMÓWIEN SPECJALNYCH:

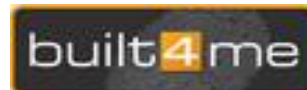
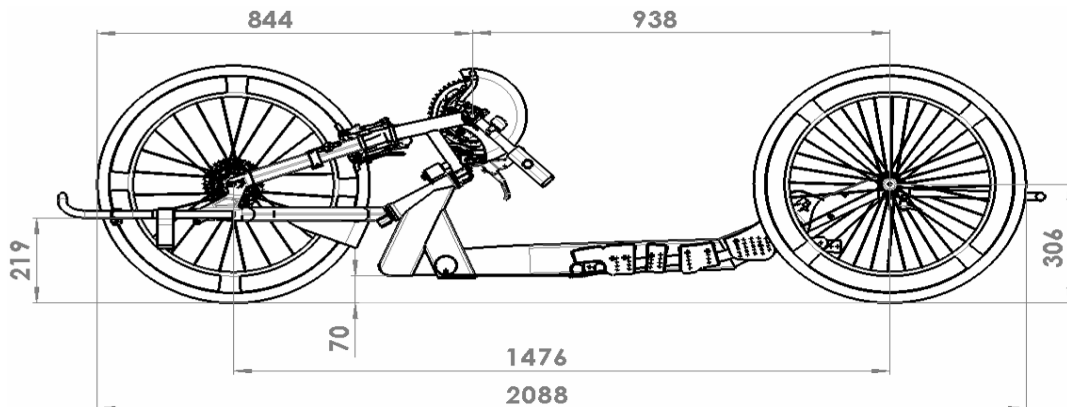

SHARK RS - cena podstawowo brutto

32 900 zł

Cena opcji brutto

Opakowanie i transport

B4M

Cena całkowita brutto

Sunrise Medical Poland Sp. z o.o.

ul. Elektronowa 6, 94-103 Łódź

Tel. 42 275 83 38

Fax. 42 209 35 23

E-mail: pl@sunrisemedical.pl

WWW: sunrise-medical.pl

W celu uzyskania dodatkowych informacji,
proszę odwiedzić naszą stronę internetową

www.sunrise-medical.pl

© Sunrise Medical 2023