



Adresse de facturation:
Nom:
Adresse:
Ville: Code postal:
E-Mail:
Tel: Fax:

Adresse de livraison:
Nom:
Adresse:
Ville: Code postal:
E-Mail:
Tel: Fax:

Date de Commande:
Bon de Commande:
Votre Ref:



Encodage:
Numéro de commande Sunrise:

- Commande
- Devis
- Built 4 me

- = Standard
- = Avec supplément
- = Pas de supplément



Service Clientèle: orders@sunrisemedical.be

Charge maximale : 125 kg

Poids du client : kg

Consultez notre nuancier pour choisir votre couleur

Prix en euro's. à partir de € 7.500,93 (TVA 6% incluse)

Nous réserve de modifications. Valable jusqu'à nouvel ordre ou jusqu'au 31-12-2026.

Sur toutes les transactions avec nous sont les conditions générales de vente et de livraison d'application de SunRise Medical HCM B.V., qui sont déposés à la chambre de Commerce et aussi disponible auprès de notre le service client.

LARGEURS D'ASSISE (intérieur châssis)

Largeur d'assise en mm				
340	360	380	400	420
<input type="checkbox"/>	<input type="checkbox"/>	<input type="checkbox"/>	<input type="checkbox"/>	<input type="checkbox"/>
SRKW34	SRKW36	SRKW38	SRKW40	SRKW42

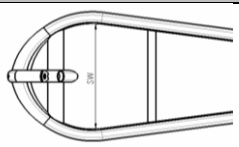

CHASSIS

SRK010010	<input type="checkbox"/>	Châssis standard	std
-----------	--------------------------	------------------	-----

DOSSIER

SRK030001	<input type="checkbox"/>	Dossier standard - réglable en hauteur et en angle	std
SRK030005	<input type="checkbox"/>	Dossier "Performance"	452,78

Position du dossier par rapport au pédalier

SRK030003	<input type="checkbox"/>	250 mm	SRK030004	<input type="checkbox"/>	300 mm	ss
-----------	--------------------------	--------	-----------	--------------------------	--------	----

Tube de dossier télescopique

SRK030007	<input type="checkbox"/>	Long (350-440mm)	SRK030008	<input type="checkbox"/>	Court (250-360mm)	ss
-----------	--------------------------	------------------	-----------	--------------------------	-------------------	----

Repose-tête

SRK030002	<input type="checkbox"/>	Repose-tête standard (réglable en hauteur et profondeur)	135,25
SRK030006	<input type="checkbox"/>	Repose-tête confort (réglable en hauteur et profondeur)	199,93

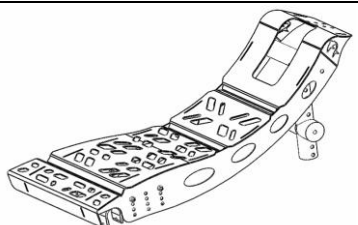

Dossier Standard

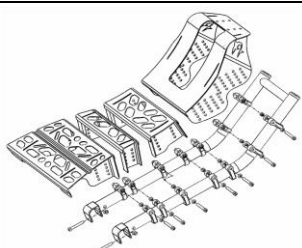

Dossier Performance

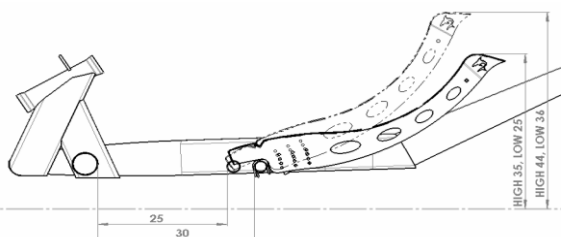

SRK030003 ou SRK030004

SRK030007 ou SRK030008



Repose-tête standard

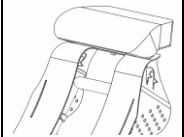

Repose-tête confort

FOURCHE

SRK070001	<input type="checkbox"/>	Fourche avec pédalier réglable	(+/- 20 mm ajustable, sans pièces)	ss
SRK070901	<input type="checkbox"/>	Fourche avec crank fixe		ss

		Hauteur en mm					
		410	430	450	470	490	
SRKD25 SRKD35 SRKD45 SRKD55 SRKD65 SRKD75 SRKD85 SRKD95 SRKD105 SRKD115 SRKD125	Profondeur en mm	25		<input type="checkbox"/>	<input type="checkbox"/>	<input type="checkbox"/>	<input type="checkbox"/>
		35		<input type="checkbox"/>	<input type="checkbox"/>	<input type="checkbox"/>	<input type="checkbox"/>
		45		<input type="checkbox"/>	<input type="checkbox"/>	<input type="checkbox"/>	<input type="checkbox"/>
		55		<input type="checkbox"/>	<input type="checkbox"/>	<input type="checkbox"/>	<input type="checkbox"/>
		65	<input type="checkbox"/>	<input type="checkbox"/>	<input type="checkbox"/>	<input type="checkbox"/>	<input type="checkbox"/>
		75	<input type="checkbox"/>	<input type="checkbox"/>	<input type="checkbox"/>	<input type="checkbox"/>	<input type="checkbox"/>
		85	<input type="checkbox"/>	<input type="checkbox"/>	<input type="checkbox"/>	<input type="checkbox"/>	<input type="checkbox"/>
		95	<input type="checkbox"/>	<input type="checkbox"/>	<input type="checkbox"/>	<input type="checkbox"/>	<input type="checkbox"/>
		105	<input type="checkbox"/>	<input type="checkbox"/>	<input type="checkbox"/>	<input type="checkbox"/>	<input type="checkbox"/>
		115	<input type="checkbox"/>	<input type="checkbox"/>	<input type="checkbox"/>	<input type="checkbox"/>	<input type="checkbox"/>
		125	<input type="checkbox"/>	<input type="checkbox"/>	<input type="checkbox"/>	<input type="checkbox"/>	<input type="checkbox"/>
				SRKH41	SRKH43	SRKH45	SRKH47

= possible avec fourche crank ajustable

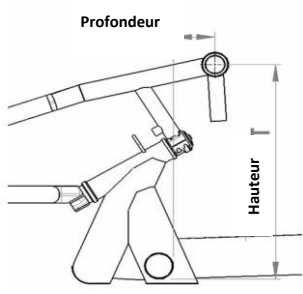

Profondeur

Hauteur

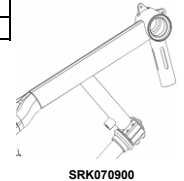

SRK070900



SRK070001

RGK SHARK RS
 = Standard = Pas de supplément = Avec supplément

€
CRANK

 SRK080001 V Crank

std

Longueur en mm

Longueur en mm	Longueur en mm				
	155	160	165	170	175
SRK080032	<input type="radio"/>	<input type="radio"/>	<input type="radio"/>	<input type="radio"/>	<input type="radio"/>
SRK080034	<input type="radio"/>	<input type="radio"/>	<input type="radio"/>	<input type="radio"/>	<input type="radio"/>
SRK080036	<input type="radio"/>	<input type="radio"/>	<input type="radio"/>	<input type="radio"/>	<input type="radio"/>
SRK080038	<input type="radio"/>	<input type="radio"/>	<input type="radio"/>	<input type="radio"/>	<input type="radio"/>
SRK080040	<input type="radio"/>	<input type="radio"/>	<input type="radio"/>	<input type="radio"/>	<input type="radio"/>

SRK080155 SRK080160 SRK080165 SRK080170 SRK080175

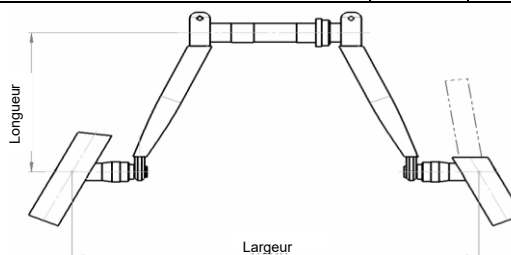
 SRK080200 Poignées de pédalier

std

 SRK080240 Grosses : 47x32 mm SRK080230 Petites : 37x21 mm

 SRK080005 Petit plateau 22 / 34 / 48 dents

std

 SRK080006 Grand plateau 34 / 42 / 52 dents

ss
GARNITURE DE DOSSIER ET ASSISE

 SRK020001 Garniture de dossier rembourrée noire

std

 SRK020002 Coussin d'assise noir, mousse 30 mm

132,90

REPOSE-PIEDS
 Repose-pieds réglables en longueur

std

 SRK050002 Pour longues jambes (700-1000 mm) SRK050003 Pour jambes courtes (450-700 mm)

 SRK050004 Repose-pieds Performance (pour longues jambes)

122,31

 SRK050200 Support Genoux

103,49

DERAILLEUR

 SRK070071 Dérailleur (Shimano Ultegra) 3x11 avec manette changement de vitesse, montée sur poignée droite

std

 SRK070072 Dérailleur Ultegra (Shimano) Dual Control 3x11 avec manette montée à droite de la fourche incluant

318,71

frein - fixation amovible

ROUE AVANT (incluant pneumatique)

 SRK070201 Roue avant Performance - haute pression

std
ROUES ARRIERE (incluant pneumatique)

 SRK070301 Roues arrière Performance - haute pression

std

 SRK070402 Axes de roues vissés (type 1/2")

std

 SRK070401 Axes de roues à déverrouillage rapide (2)

ss
CARROSSAGE

 SRK070701 Carrossage 0°

std
AXE COMPLET DE ROUES ARRIERE

 SRK070801 Axe roues arrière aluminium anodisé

std

 SRK070802 Axe roues arrière aluminium harmonisé à la couleur du châssis

122,31

 SRK070803 Axe roues arrière carbone, uniquement avec axes de roues vissés

231,68

BARRE ANTI-ENCASTREMENT

 SRK070501 Barre anti-encastrément 559/571

std
SYSTEME D'IMMOBILISATION

 SRK060001 Frein à main (1)

std

 SRK060002 Gauche SRK060003 Droite

 SRK060004 Frein rétropédalage (1)

1033,76

 SRK060005 Frein de parking (verrouillage par manette)

std

SRK060004

(1): Pas compatible avec frein et commande de derailleur ensemble (SRK070105)

(2): Uniquement avec axe complet de roues arrière aluminium anodisé ou harmonisé à la couleur du châssis

RGK SHARK RS

◇ = Standard ○ = Pas de supplément □ = Avec supplément

€

ACCESSOIRES

SRK090005	◇	Drapeau de sécurité	std
SRK090001	□	Garde boue avant - avec montage rapide	39,99
SRK090009	□	Eclairage avant et arrière	116,43
SRK090004	□	Ceinture	204,63
SRK090006	□	Rétroviseur	76,44
SRK090007	□	Support pour gourde	122,31
SRK090008	□	Fixation universelle pour éclairage, rétroviseur, compteur de vitesse et GPS	39,99

COLORIS

01	○	Matt Black	SRK101101	12	○	Royal Blue	SRK101112
02	○	Gloss Black	SRK101102	13	○	Brilliant Ocean	SRK101113
03	○	Metallic Shadow	SRK101103	14	○	Scarlet Noir	SRK101114
04	○	Starlight White	SRK101104	15	○	Red Pepper	SRK101115
05	○	Silver Ore	SRK101105	16	○	Cherry Lustre	SRK101116
06	○	Storm Gray	SRK101106	17	○	Turbo Green	SRK101117
07	○	Desert Tan	SRK101107	18	○	Pink Power	SRK101118
08	○	Desert Sage	SRK101108	19	○	Satin Rose	SRK101119
09	○	Salute Green	SRK101109	20	○	Mystic Purple	SRK101120
10	○	Velvet Sapphire	SRK101110	21	○	Solar Orange	SRK101121
11	○	Midnight Blue	SRK101111	22	○	Velocity Yellow	SRK101122

COLORIS GARNITURE DOSSIER

SRK020401	◇	Noir	ss
-----------	---	------	----

PACK ANODISE, repose-pieds, tube d'axe roues arrière et barre d'encastrement

SRK070002	Noir	◇	std
SRK070003	Orange	□	€ 150,54

COLORIS LABELS

SRK010450	○	Blanc	ss
SRK010451	○	Orange/noir	ss

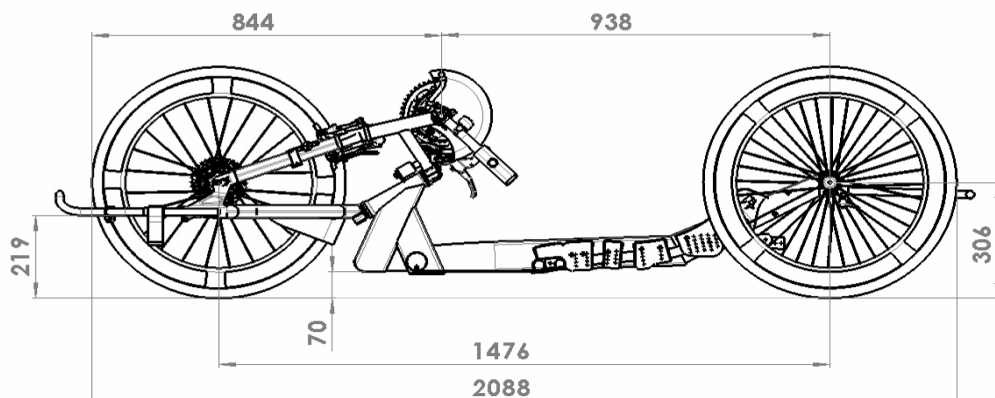
REMARQUES

BUILT-4-ME

FMG-MA01-1185-01	Couleur châssis spéciale, RAL.....(a remplir par revendeur)	€ 328,67
SB2386	Taille spéciale de pédalier en V (v-crank)	€ 125,48

Une petite sélection de nos adaptations particulières (fabrications spéciales).
 Avez-vous un autre souhait, vous pouvez faire votre demande auprès de notre
 Service Clientèle et ou bien au représentant Sunrise Médical

RGK Shark RS - Prix de base

Prix des options

Prix Total

Service Clientèle Sunrise Medical
 Tél.: +32 (0)2 588 23 71
 E-mail: orders@sunrisemedical.be