



# Shark RT

**Rechnungsadresse**  
 Name:  
 Straße:  
 Ort: PLZ:  
 Land:  
 Telefon Nr.: Fax:

**Versandadresse**  
 Name:  
 Straße:  
 Ort: PLZ:  
 E-Mail:  
 Telefon Nr.: Fax:

Bestelldatum:  
 Bestellung:  
 Kundennummer:



Kommission:  
 Unsere Auftragsnummer:

- Bestellung
  - Kostenvoranschlag
  - FMG (Für Mich Gebaut)
- Verlängerte Lieferzeit und andere Konditionen  
**Stand 01.01.2024 Preise gültig bis auf Widerruf**

**Grundpreis 6.414 €**  
**Art. Nr.: 47300000**

**Zugelassen bis: 125 kg**

= Standard       = Aufpreis       = Kostenlose Option

## Grundmaße

Sitzbreite in cm		
38	40	42
<input type="radio"/>	<input type="radio"/>	<input type="radio"/>
W38	W40	W42

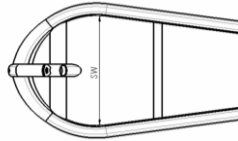

€

## Rücken

SRT030001	<input type="radio"/>	Standard Rücken - höhen- und winkelverstellbar	0,-
SRT030005	<input type="checkbox"/>	Performance Rücken	437,-
<b>Rücken Position</b>			
SRT030007	<input type="radio"/>	hoch      SRT030008 <input type="radio"/> tief	0,-
SRT030002	<input type="checkbox"/>	Standard Nackenstütze - höhen- und tiefenverstellbar	131,-
SRT030006	<input type="checkbox"/>	Komfort Nackenstütze - höhen- und tiefenverstellbar	193,-

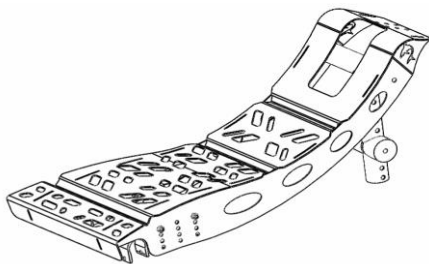

Standardrückenlehne

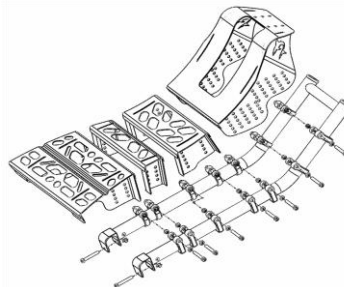

Performance Rückenlehne

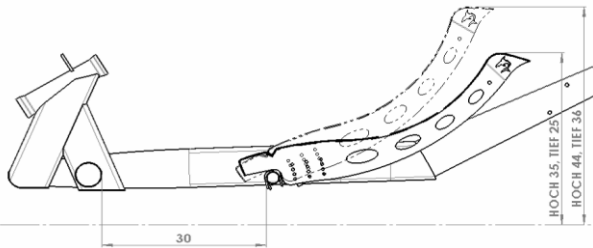

SRT030007 oder SRT030008



Standard Nackenstütze

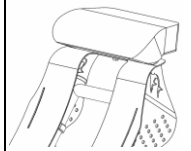

Komfort Nackenstütze

## Gabel

SRT070001	<input type="radio"/>	Gabel mit verstellbarem Kurbelgehäuse	-
SRK070901	<input type="checkbox"/>	FMG <span style="float: right;">(Machbarkeitsprüfung)</span>	nach Aufwand

## Höhe in cm

Tiefe in cm	Höhe in cm					
	41	43	45	47	49	
D65	6,5	<input type="radio"/>	<input type="radio"/>	<input type="radio"/>	<input type="radio"/>	
D75	7,5	<input type="radio"/>	<input type="radio"/>	<input type="radio"/>	<input type="radio"/>	
D85	8,5	<input type="radio"/>	<input type="radio"/>	<input type="radio"/>	<input type="radio"/>	
D95	9,5	<input type="radio"/>	<input type="radio"/>	<input type="radio"/>	<input type="radio"/>	
D105	10,5	<input type="radio"/>	<input type="radio"/>	<input type="radio"/>	<input type="radio"/>	
D115	11,5	<input type="radio"/>	<input type="radio"/>	<input type="radio"/>	<input type="radio"/>	
D125	12,5	<input type="radio"/>	<input type="radio"/>	<input type="radio"/>	<input type="radio"/>	
		H41	H43	H45	H47	H49

nicht möglich

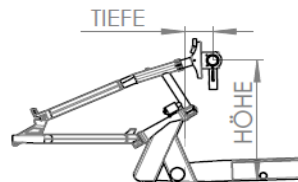

# RGK Shark RT

● = Standard    ○ = Kostenlose Option    □ = Aufpreis

€

## Kurbel

SRT080300	● Standard Kurbelarme (175 mm lang, 470 mm breit, Kettenblatt Kombination 44 / 32 / 22 Zähne)		Std.
SRT080301	● Standard Griffe		Std.
SRT080302	○ Durchmesser 40 mm	SRT080303	○ Durchmesser 30 mm
			0,-

## Sitzbespannung

SRT020001	● Sitzbespannung Nylon		Std.
SRT020002	□ Sitzkissen mit Bezug, schwarz		128,-

## Fußraste

	● Fußraste verstellbar		Std.
SRT050002	○ Für lange Beine (70 - 100 cm)	SRT050003	○ Für kurze Beine (45 - 70 cm)
			0,-
SRT050004	□ Performance Fußraste		(ausschließlich lange Beine) 117,-
SRT050900	□ FMG		(Machbarkeitsprüfung) nach Aufwand

## Schaltung

SRT070101	● Triggershift 10 fach X5		0,-
-----------	---------------------------	--	-----

## Vorderrad (inklusive Reifen)

SRT070205	● Standard-Vorderrad (Drahtreifen)		Std.
SRT070204	□ ohne Lenkrad		0,-

## Hinterradachsen

SRT070305	● Standard-Hinterräder (Drahtreifen)		Std.
SRT070304	□ ohne Hinterräder		0,-
SRT070401	● Steckachsen		0,-

## Hinterradachse

SRT070801	● Aluminium eloxiert		Std.
-----------	----------------------	--	------

## Auffahrschutz 559/571

SRT070501	□ Auffahrschutz 559/571		282,-
-----------	-------------------------	--	-------

## Bremse

SRT060006	● Standard Bremshebel		Std.
SRT060002	○ Griff links montiert	SRT060003	○ Griff rechts montiert
			0,-
SRT060004	□ Rücktrittbremse		(Kettenblatt 22/34/48; Kurbellänge 175mm lang & 400mm breit) 996,-
SRT060005	● Parkbremse		Std.



SRT060004

(1) Nur in Kombination mit Schraubachsen  
 (2) Nur bis max. 100 kg

Weitere Informationen finden Sie unter [www.SunriseMedical.de](http://www.SunriseMedical.de)

# RGK Shark RT

● = Standard    ○ = Kostenlose Option    □ = Aufpreis

€

## Zubehör

SRT090001	<input type="checkbox"/>	Schutzblech vorne, mit Schnellanbindung		38,-
SRT090009	<input type="checkbox"/>	Front- & Rückscheinwerfer <i>(inkl. Universalhalter)</i>		112,-
SRT050200	<input type="checkbox"/>	Kniepolster <i>(Paar)</i>		100,-
SRT090004	<input type="checkbox"/>	Beckengurt		197,-
SRT090005	●	Signalfahne		Std.
SRT090006	<input type="checkbox"/>	Rückspiegel		74,-
SRT090007	<input type="checkbox"/>	Flaschenhalter <i>(am Rahmen verschraubt)</i>		117,-
SRT090008	<input type="checkbox"/>	Universalhalter für Licht, Rückspiegel, Tachometer oder z.B. GPS		38,-

## Farben

SRT010145	○	Mambagrün		101,-
SRT010413	○	Brilliantmarine		101,-
SRT010419	○	Brilliantrot		101,-
SRT010428	○	Matt Schwarz		0,-
SRT010429	○	Signal Weiss		0,-

## Bespannung

SRT020401	●	Schwarz		Std.
-----------	---	---------	--	------

## Weitere Kommentare für "Für mich gebaut": (Sonderbau)

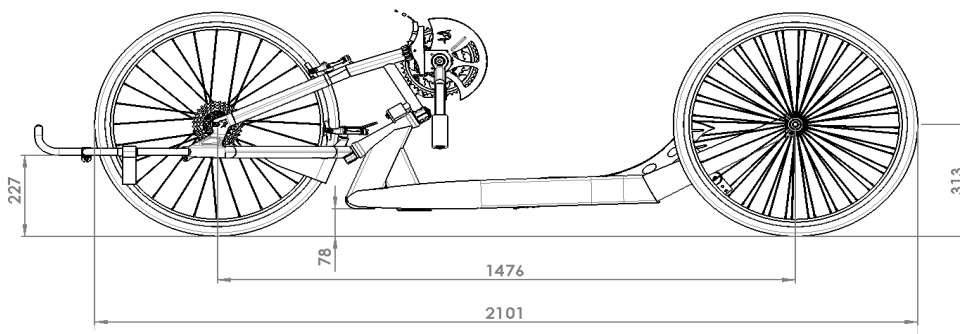

## SHARK RT - Grundpreis

€ 6.414,-

Summe der Mehrpreise / Minderpreise

€.....

Verpackung und Frachtkostenanteil

€.....

Preis ohne MwSt.

€.....

MwSt. 19%

€.....

## Gesamtpreis

€.....

Sunrise Medical GmbH  
 Kahlbachring 2-4 / D-69254 Malsch/HD  
 Tel.: +49 (0) 7253 980 - 0  
 Fax: +49 (0) 7253 980 - 222  
 E-mail: kundenservice@sunrisemedical.de



MADE IN  
MALSCH/GERMANY

Weitere Informationen finden Sie unter [www.SunriseMedical.de](http://www.SunriseMedical.de)